

SONY®

Systém domácího kina Blu-ray Disc/DVD

BDV-L800
BDV-L800M

SK Začínáme

Víte vás stručná příručka



BDV-L800

1

SK

Dodané súčasti
Nastavenie
reproduktorov

2

Pripojenie
televízora

3

Pripojenie
ďalších zariadení

4

Elektronický sprievodca
jednoduchým nastavením

5

Prehrávanie diskov
a používanie ďalších funkcií



Hlavná jednotka



Predné reproduktory (2)



Basový reproduktor



Dialkový ovládač



Batérie R6 (veľkosti AA) (2)



Drôtová anténa FM



alebo



Panel pre zariadenie iPod
alebo iPhone



Obrazový kábel



Kábel USB



Kryt stojana

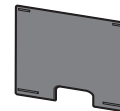

Bezdrôtové vysielacie (2)

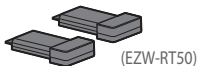

(EZW-RT50)



Sieťový adaptér

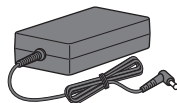

Sieťová šnúra (napájací kábel)



Stojany reproduktorov (2)/
skrutky (2)

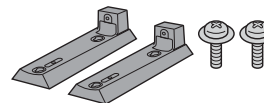

Nástenné montážne konzoly (2)

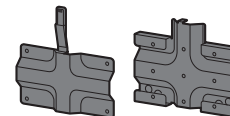

1

Začnite umiestnením reproduktorov v miestnosti podľa farebných štítkov na zadnej strane.

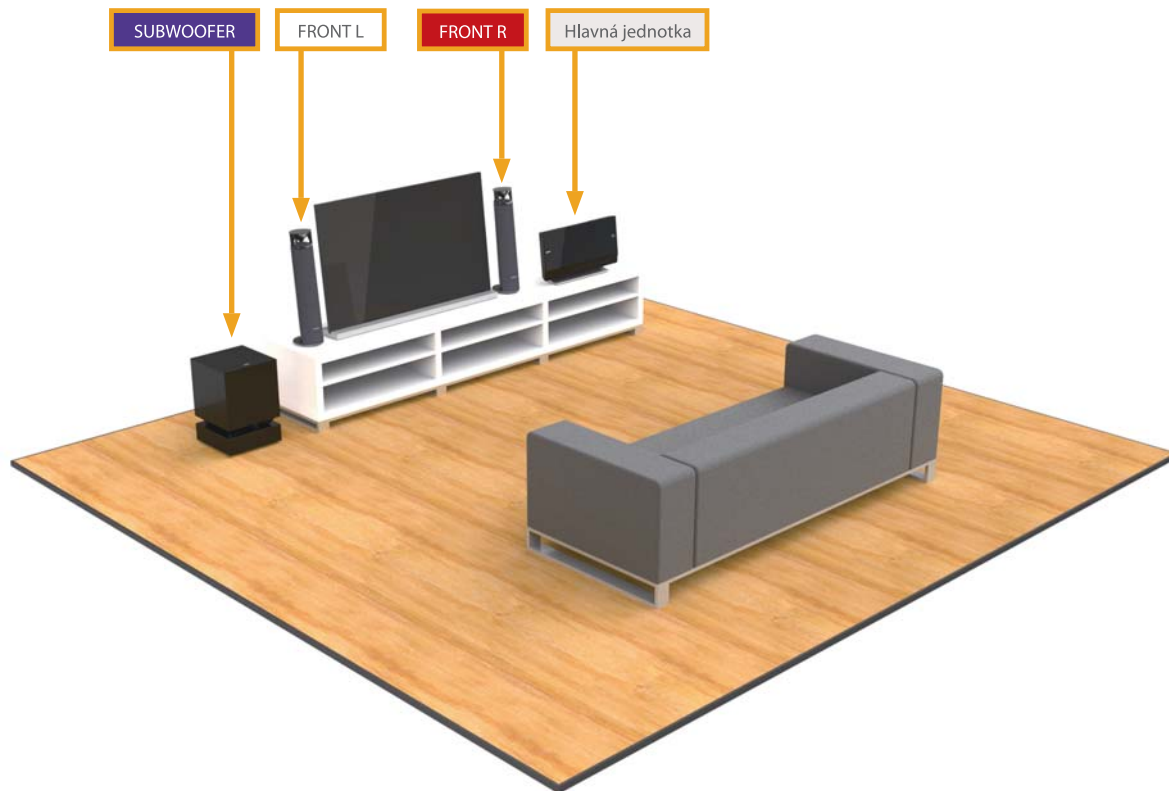

Reprodukčné káble dodaných reproduktorov pripojte ku konektorom zodpovedajúcej farby na zadnej strane basového reproduktora.

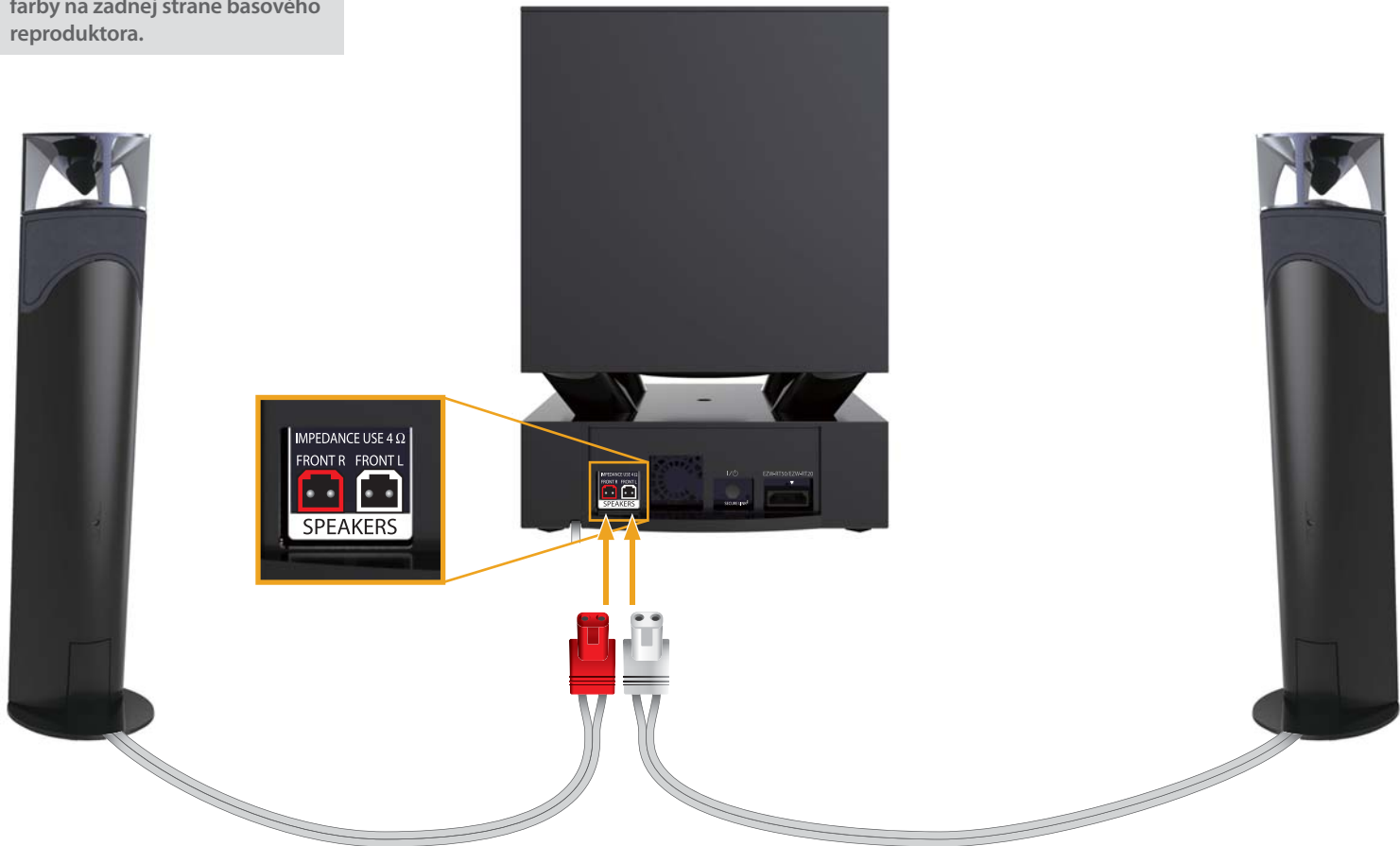

1

Zasuňte bezdrôtové vysielače do hlavnej jednotky a basového reproduktora, čím vytvoríte jednoduché pripojenie bez káblov.

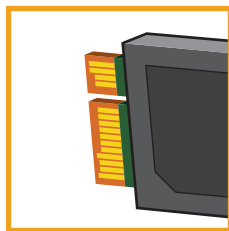

EZW-RT50

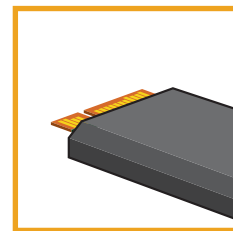

EZW-RT50

2

Ak chcete prenášať vysokokvalitný obraz a zvuk, použite pripojenie pomocou kábla High Speed HDMI **A** (nedodáva sa).

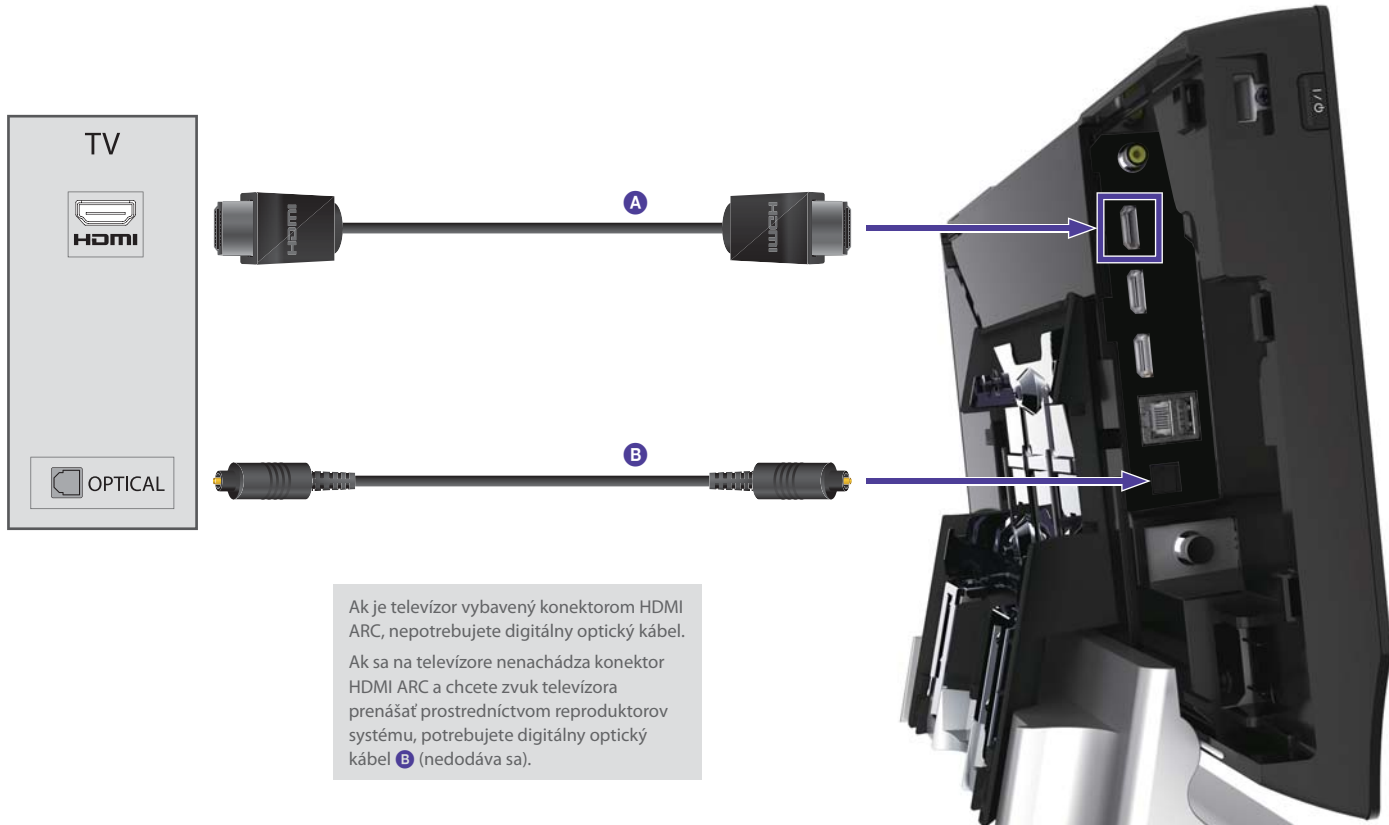

Ak je televízor vybavený konektorom HDMI ARC, nepotrebujete digitálny optický kábel.
Ak sa na televízore nenachádza konektor HDMI ARC a chcete zvuk televízora prenášať prostredníctvom reproduktorov systému, potrebujete digitálny optický kábel **B** (nedodáva sa).

3

Ak chcete pripojiť externý prijímač, hernú konzolu alebo digitálny satelitný prijímač, stačí použiť kábel HDMI. **A**

Ak chcete počúvať rádio FM, zapojte dodanú drôtovú anténu do vnútornej zdierky a natiahnite ju, aby ste dosiahli najlepší príjem. **B**
Prípadne zapojte vlastnú externú anténu.

Pomocou dodaného panela môžete k systému a televízoru pripojiť aj zariadenie iPod alebo iPhone. **C**

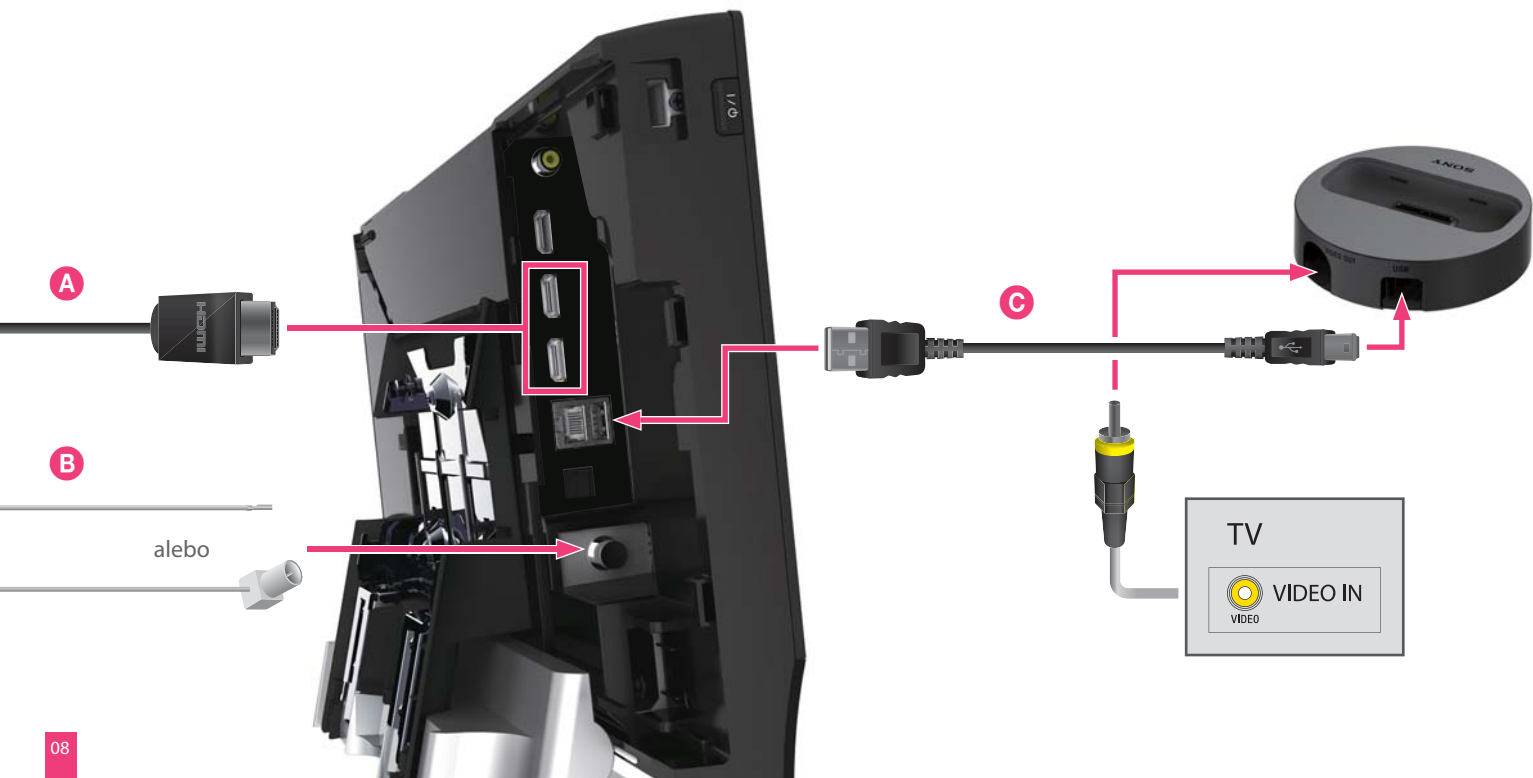

System je vybavený vstavaným adaptérom WiFi, pomocou ktorého sa môžete pripájať na internet a k službám domovskej siete.

Ak nemáte prístup k bezdrôtovej sieti, môžete sa pripojiť aj pomocou kábla LAN.

Nastavenia siete nájdete v domovskej ponuke – pozrite si str. 15.

Ďalšie podrobnosti o pripojení k sieti nájdete na lokalite: <http://support.sony-europe.com>

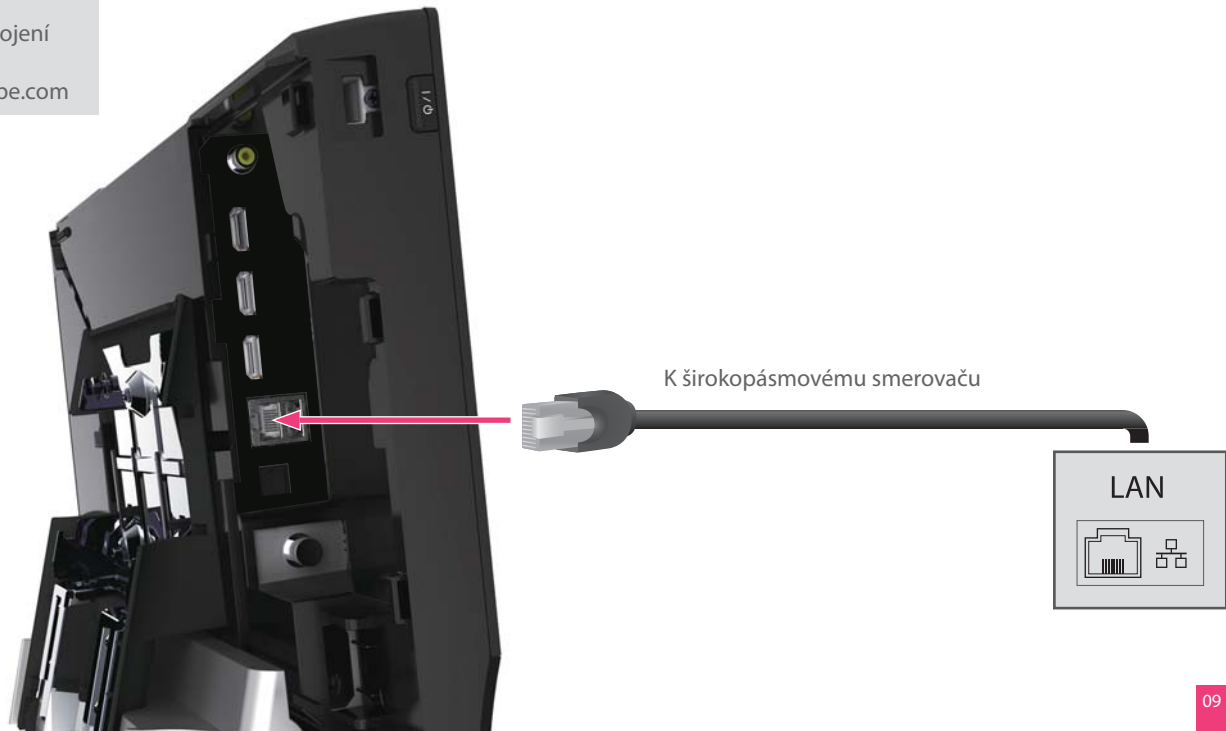

3

Po pripojení všetkých zariadení môžete zapojiť sieťový adaptér. Káble môžete upevniť pomocou svoriek.



Sieťový adaptér

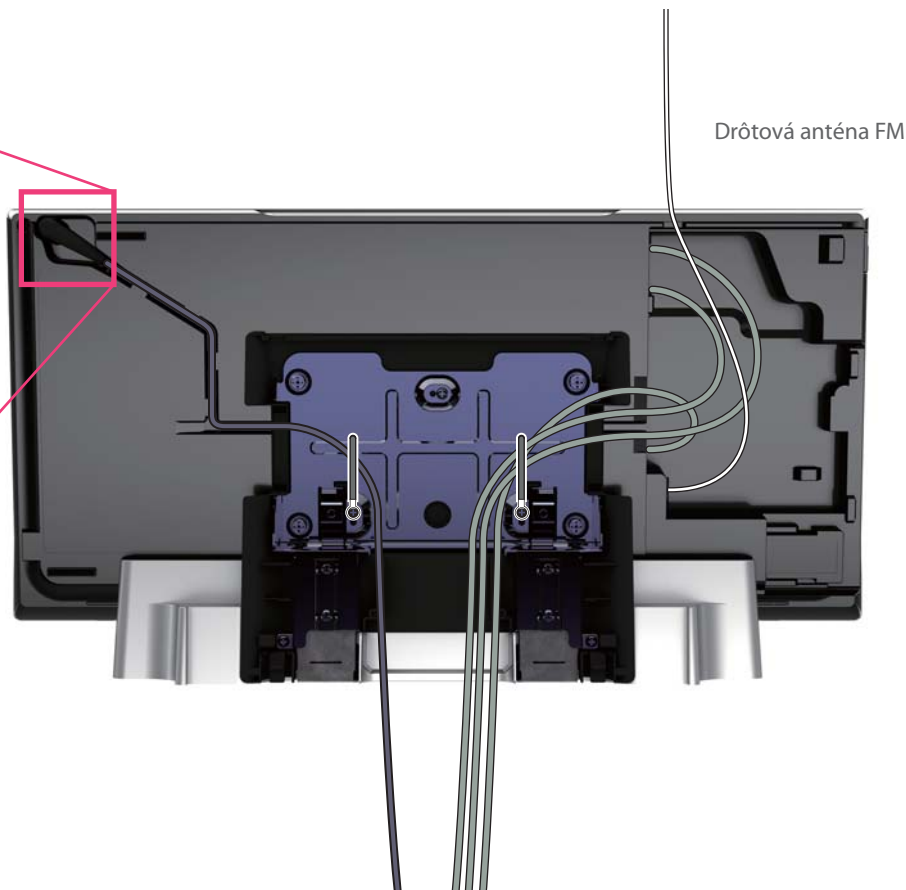

Drôtová anténa FM

Môžete znova nasadiť kryty panela a stojana a zapojiť sieťové šnúry (napájacie káble) hlavnej jednotky a basového reproduktora do sieťovej zásuvky (elektrickej siete).



3

Po zapojení sieťových šnúr (napájacích káblov) do sieťovej zásuvky (elektrickej siete) sa na displeji predného panela hlavnej jednotky zobrazí hlásenie WELCOME. Stlačením tlačidla I/⏻ na hlavnej jednotke zapnete systém. Indikátor LINK/STANDBY basového reproduktora začne svietiť na zeleno.

Dokončili ste pripojenie káblov.



4

Jednoduché nastavenie podľa pokynov na obrazovke

Pomocou dodaného diaľkového ovládača prehrávača diskov Blu-ray (znázorneného nižšie) vykonajte nastavenie podľa pokynov na obrazovke. Malo by to trvať niekoľko minút. Ak sa obrazovka s ponukou prehrávača diskov Blu-ray nezobrazí automaticky, pomocou diaľkového ovládača televízora vyberte z ponuky televízora správny vstup AV.





Keď sa na obrazovke zobrazí hlásenie [Easy Set up is now complete] (Jednoduché nastavenie sa dokončilo), vyberte položku [Finish] (Dokončiť). Systém je pripravený na používanie.



5

Ak chcete prehrať disk, stačí ho vložiť do otvoru na disk, pričom strana s etiketou musí smerovať dopredu. Vysuniete ho stlačením tlačidla .

Po vložení disku sa v domovskej ponuke zobrazí ikona  a automaticky sa spustí prehrávanie.

Ak sa prehrávanie nespustí automaticky, vyberte ikonu  v kategórii  [Video],  [Music] (Hudba) alebo  [Photo] (Fotografie) a stlačte tlačidlo .

Vychutnajte si to!

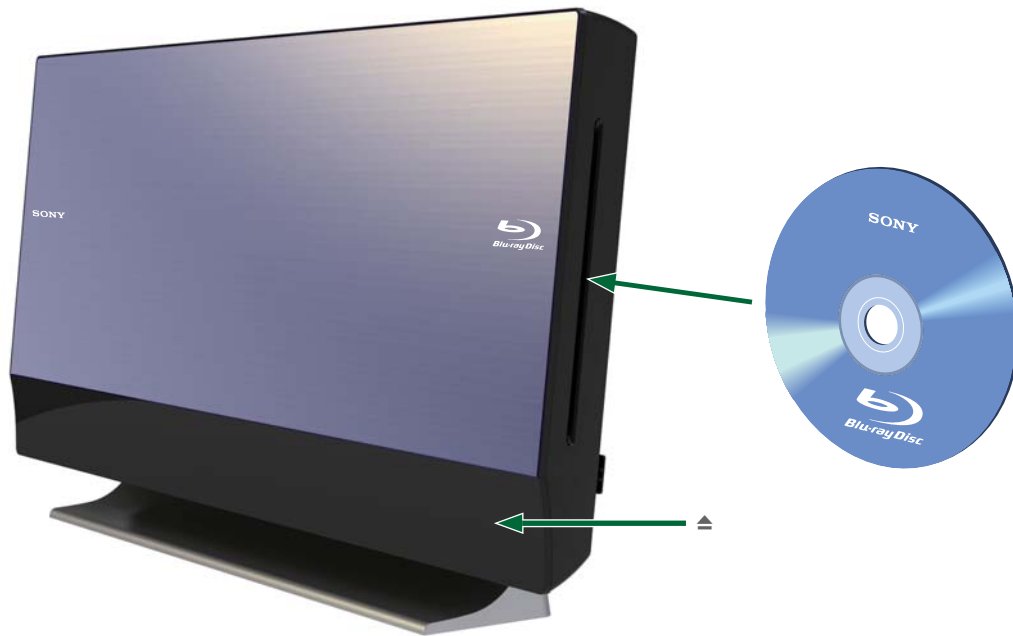

Predvolenie rozhlasových staníc

- 1 Opakovane stlačajte tlačidlo FUNCTION, kým sa na displeji predného panela nezobrazí hlásenie FM.
- 2 Stlačte a podržte tlačidlá TUNING +/-, kým sa nespustí automatické vyhľadávanie.
- 3 Stlačte tlačidlo OPTIONS.
- 4 Stláčaním tlačidiel \uparrow/\downarrow vyberte položku [Preset Memory] (Ukladanie predvolieb) a stlačte tlačidlo \oplus .
- 5 Stláčaním tlačidiel \uparrow/\downarrow vyberte požadované číslo predvolby a stlačte tlačidlo \oplus .
- 6 Zopakovaním krokov č. 2 až 5 uložte ďalšie stanice.

Výber predvolenej stanice

- 1 Opakovane stláčajte tlačidlo FUNCTION, kým sa na displeji predného panela nezobrazí hlásenie FM.
- 2 Opakovaným stláčaním tlačidiel PRESET +/- vyberte predvolenú stanicu.

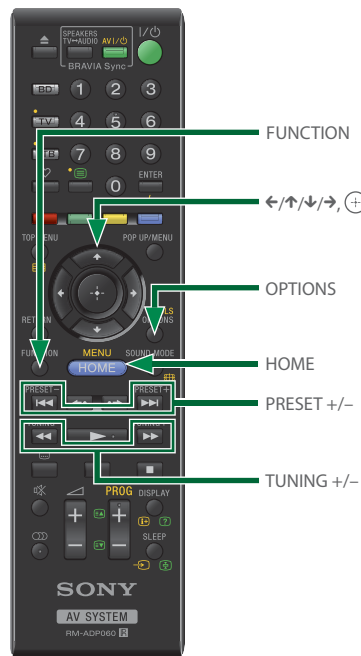

Riešenie problémov

Ak sa počas používania systému vyskytne niektorý z týchto problémov, skôr ako budete požadovať opravu, pokúste sa ho vyriešiť pomocou tohto sprievodcu riešením problémov.

Takisto si pozrite používateľskú príručku na webovej lokalite:

<http://support.sony-europe.com/>

Napájanie sa nezapne.

- Skontrolujte, či sú sieťové šnúry (napájacie káble) hlavnej jednotky a basového reproduktora bezpečne pripojené.
- Skontrolujte, či je sieťová šnúra (napájací kábel) hlavnej jednotky bezpečne pripojená k sieťovému adaptéru.
- Skontrolujte, či je konektor sieťového adaptéra bezpečne pripojený ku konektoru vstupu jednosmerného prúdu 14 V (DC IN 14V) na zadnej strane hlavnej jednotky.

Systém nefunguje normálne.

- Odpojte sieťovú šnúru (napájací kábel) od nástennej zásuvky (elektrickej siete) a po niekoľkých minútach ju znova pripojte.

Pri prehrávaní videosúboru alebo súboru s fotografiami uloženého v zariadení iPod alebo iPhone sa nezobrazuje žiaden obraz.

- V televízore vyberte vstup pre tento systém.

Neprehráva sa zvuk alebo nie je aktivovaný bezdrôtový prenos.

- Skontrolujte stav indikátora LINK/STANDBY na basovom reproduktore.
 - Nesvieti.
 - Skontrolujte, či je sieťová šnúra (napájací kábel) basového reproduktora bezpečne pripojená.
 - Zapnite basový reproduktor stlačením tlačidla I/⏸ na basovom reproduktore.

- Rýchlo bliká na zeleno.
 - ① Stlačte tlačidlo I/⏸ na basovom reproduktore.
 - ② Zasuňte bezdrôtový vysieláč do basového reproduktora správne. ③ Stlačte tlačidlo I/⏸ na basovom reproduktore.
- Bliká na červeno.
 - Stlačením tlačidla I/⏸ vypnite basový reproduktor a skontrolujte nasledujúce skutočnosti.
 - ① Nastal medzi pólmí + a – reproduktorových káblov skrat?
 - ② Je ventilačný otvor basového reproduktora niečím zakrytý?
Po kontrole skutočností uvedených vyššie a vyriešení problémov zapnite basový reproduktor. Ak príčinu alebo problém nemožno nájsť ani po kontrole týchto skutočností, obráťte sa na najbližšieho predajcu produktov spoločnosti Sony.
- Pomaly bliká na zeleno alebo oranžovo alebo začne svietiť na červeno.
 - Skontrolujte, či je bezdrôtový vysieláč správne zasunutý do hlavnej jednotky.
 - Prenos zvuku je nekvalitný. Premiestnite basový reproduktor tak, aby indikátor LINK/STANDBY začal svietiť na zeleno alebo oranžovo.
 - Premiestnite systém ďalej od iných bezdrôtových zariadení.
 - Snažte sa nepoužívať iné bezdrôtové zariadenia.
- Začne svietiť na zeleno alebo oranžovo.
 - Skontrolujte pripojenie reproduktorov.

Disk sa neprehráva.

- Kód oblasti disku BD alebo DVD sa nezhoduje so systémom.
- Vo vnútri hlavnej jednotky skondenzovala vlhkosť a môže spôsobiť poškodenie šošoviek. Vyberte disk a nechajte hlavnú jednotku zapnutú približne pol hodiny.
- Systém nedokáže prehrať nahratý disk, ktorý nie je správne finalizovaný.

Zníženie spotreby energie na menej než 0,3 W v pohotovostnom režime

Stlačte tlačidlo HOME a stláčaním tlačidiel ←/↑/↓/→ vyberte z ponuky [System Settings] (Nastavenia systému) položku [Setup] (Nastavenie). Skontrolujte, či sú vybraté nasledujúce nastavenia:

- položka [Control for HDMI] (Ovládanie pripojenia HDMI) v ponuke [HDMI Settings] (Nastavenia HDMI) nastavená na hodnotu [Off] (Vypnuté),
- položka [Quick Start Mode] (Režim rýchleho spustenia) nastavená na hodnotu [Off] (Vypnuté).



Táto stručná príručka šetrí papier

Spoločnosť Sony už so svojimi produktmi nedodáva úplné tlačené príručky, čím významne znižuje spotrebu papiera a šetrí prírodné zdroje. Kompletné návody na použitie však nájdete online na lokalite:

<http://support.sony-europe.com/>

4-279-075-E1(1) (SK)