

SONY®

Sistem Blu-ray Disc/DVD Home Theatre

BDV-L800
BDV-L800M

RO Începeți aici

Acesta este ghidul dumneavoastră
de pornire rapidă



BDV-L800

1

RO

Conținutul cutiei
Configurarea
difuzoarelor

2

Conectarea
televizorului

3

Conectarea
altor dispozitive

4

Configurarea simplă
pe ecran

5

Redarea unui disc și
utilizarea altor funcții

Acesta este conținutul cutiei



Unitate principală



Difuzoare frontale (2)



Subwoofer



Telecomandă



Baterii R6 (mărime AA) (2)



Antenă cu fir pentru FM
(aeriană)



Doc pentru iPod/iPhone



Cablu video



Cablu USB



Capac suport

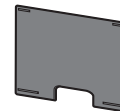

Dispozitive de emisie-recepție
fără fir (2)

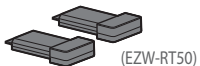

Adaptor CA

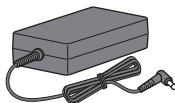

Cablu de alimentare CA (de la rețea)



Suporturi difuzoare (2)/Șuruburi (2)

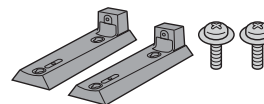

Console montare pe perete (2)

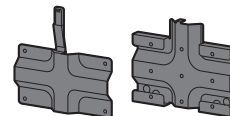

1

Începeți prin a poziționa difuzoarele într-o cameră, conform etichetelor colorate de pe spate.

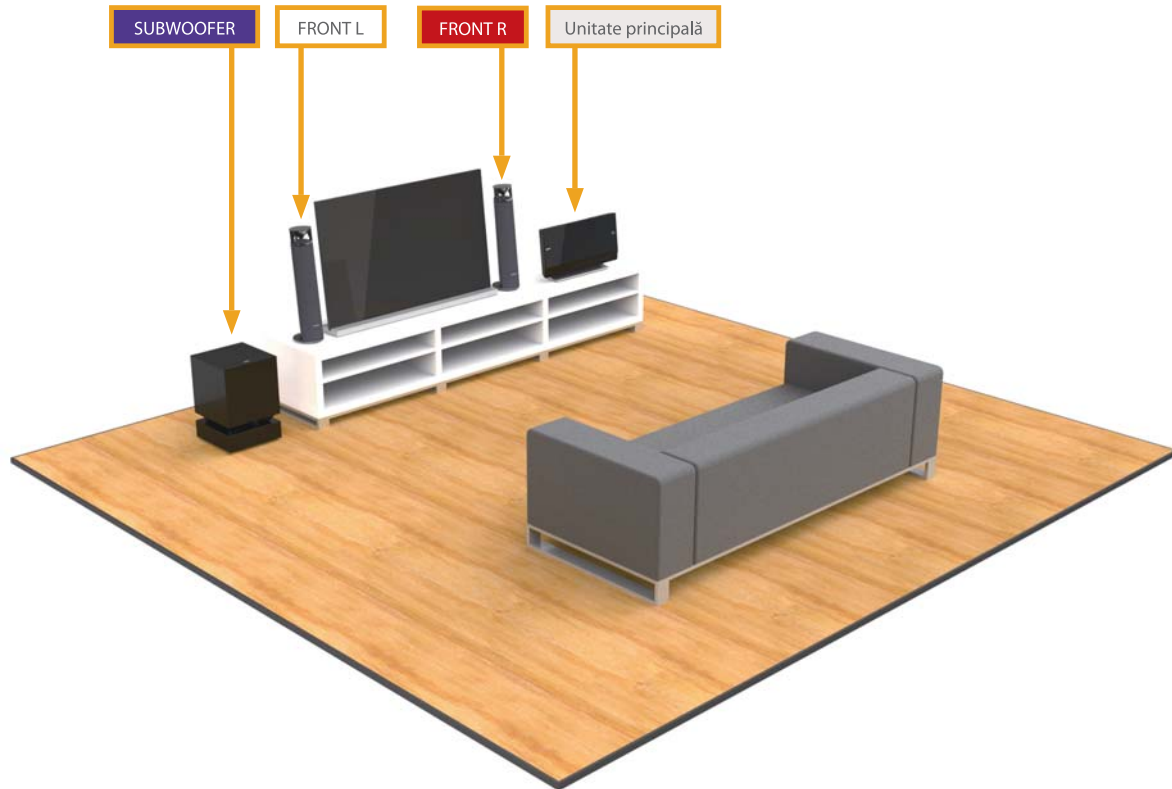

Pentru difuzoarele furnizate, conectați cablurile difuzoarelor la culorile corespunzătoare de pe partea din spate a subwooferului.

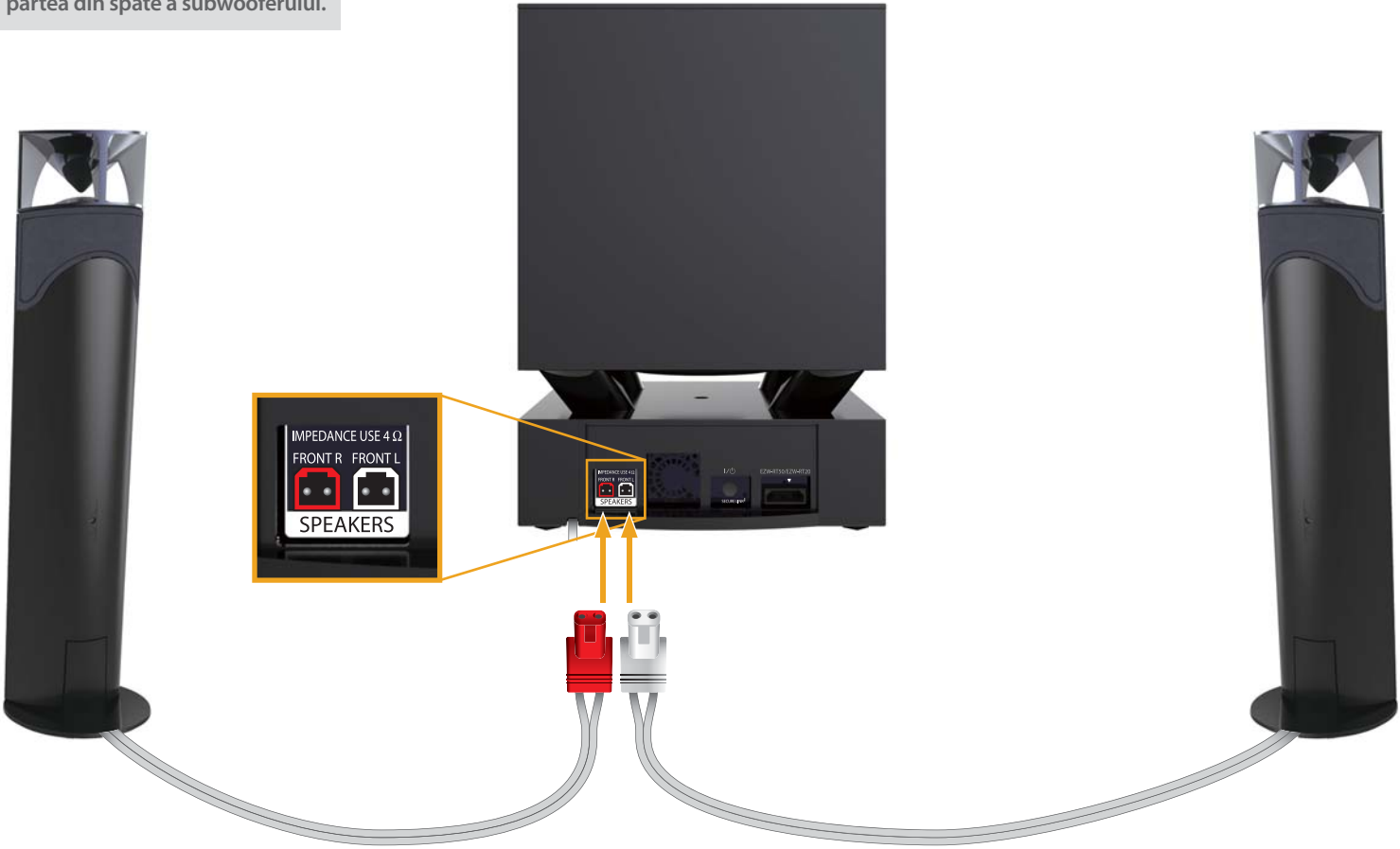

1

În continuare, introduceți dispozitivele de emisie-recepție fără fir în unitatea principală și în subwoofer pentru o conexiune ușoară, fără fir.

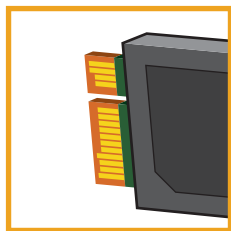

EZW-RT50

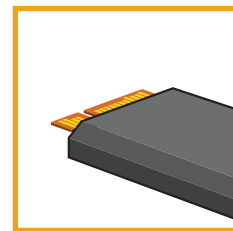

EZW-RT50

2

Pentru a vă bucura de imagine și sunet de înaltă calitate, cea mai bună metodă este de a realiza conexiunea cu ajutorul unui cablu HDMI de mare viteză **A** (nefurnizat).

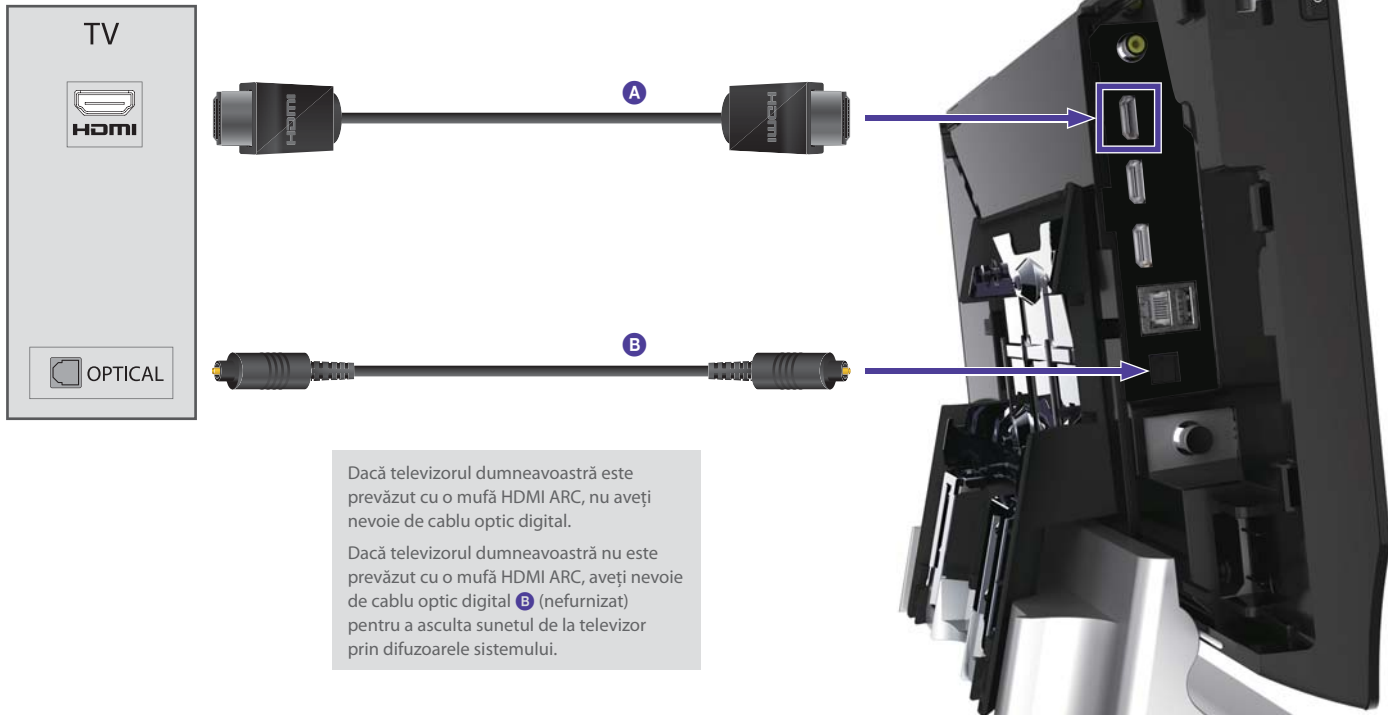

Dacă televizorul dumneavoastră este prevăzut cu o mufă HDMI ARC, nu aveți nevoie de cablu optic digital.

Dacă televizorul dumneavoastră nu este prevăzut cu o mufă HDMI ARC, aveți nevoie de cablu optic digital **B** (nefurnizat) pentru a asculta sunetul de la televizor prin difuzoarele sistemului.

3

Pentru a conecta set-top boxul, consola de jocuri sau receptorul de satelit digital, efectuați conexiunea cu un cablu HDMI. **A**

Pentru radio FM, conectați antena cu fir (aeriană) furnizată în mufa interioară și extindeți-o pentru a obține cea mai bună recepție. **B**
În mod alternativ, conectați propria antenă externă (aeriană).

De asemenea, puteți conecta dispozitivul iPod sau iPhone la sistem și la televizor, prin intermediul docului furnizat. **C**

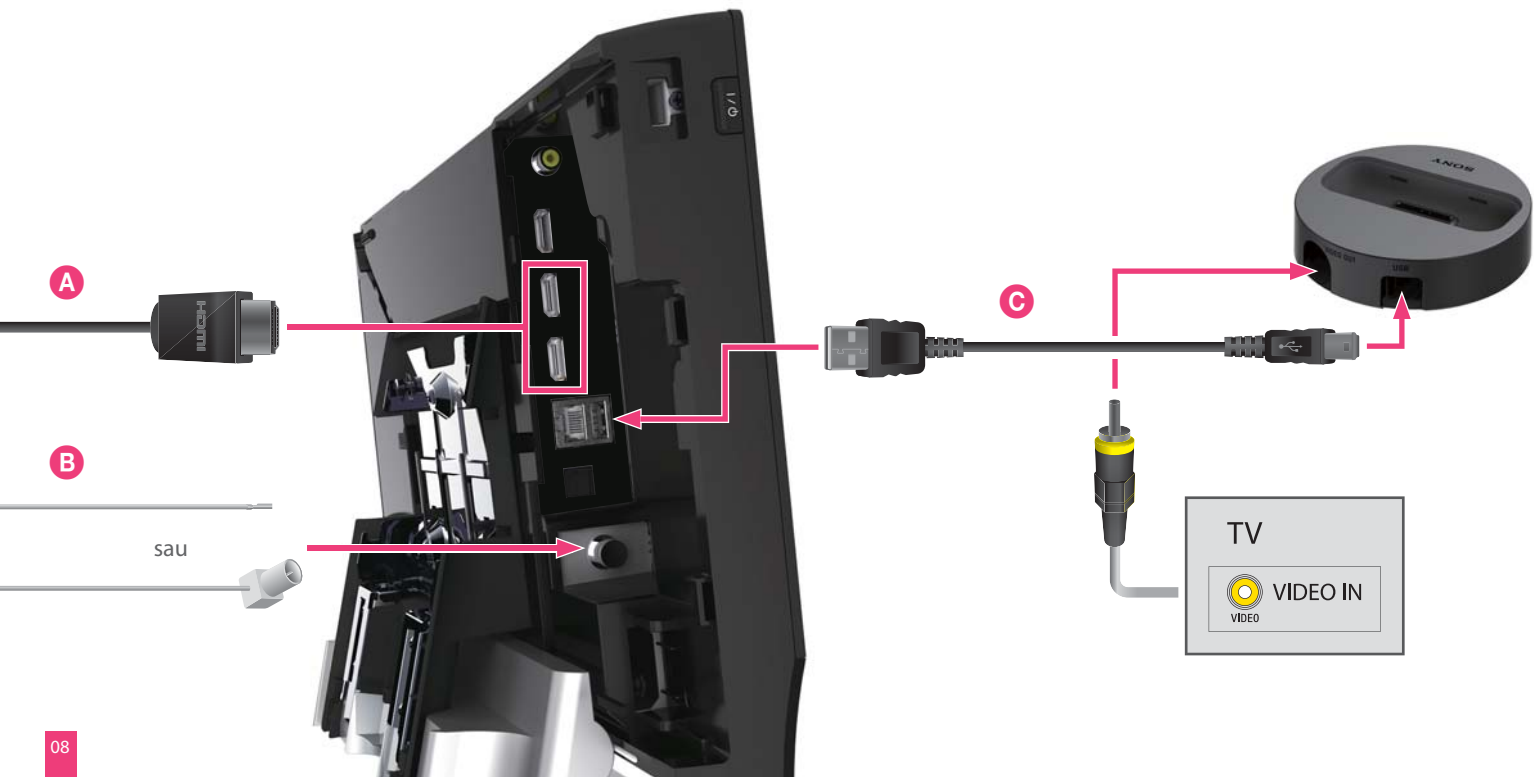

Sistemul este prevăzut cu Wi-Fi încorporat, pentru a vă putea conecta la Internet și la serviciile rețelei de domiciliu.

Dacă nu aveți acces la o rețea fără fir, vă puteți conecta, de asemenea, cu un cablu LAN.

Setările de rețea pot fi găsite în meniul de pornire – consultați pagina 15.

Pentru mai multe detalii despre conexiuni la rețea, vizitați: <http://support.sony-europe.com>

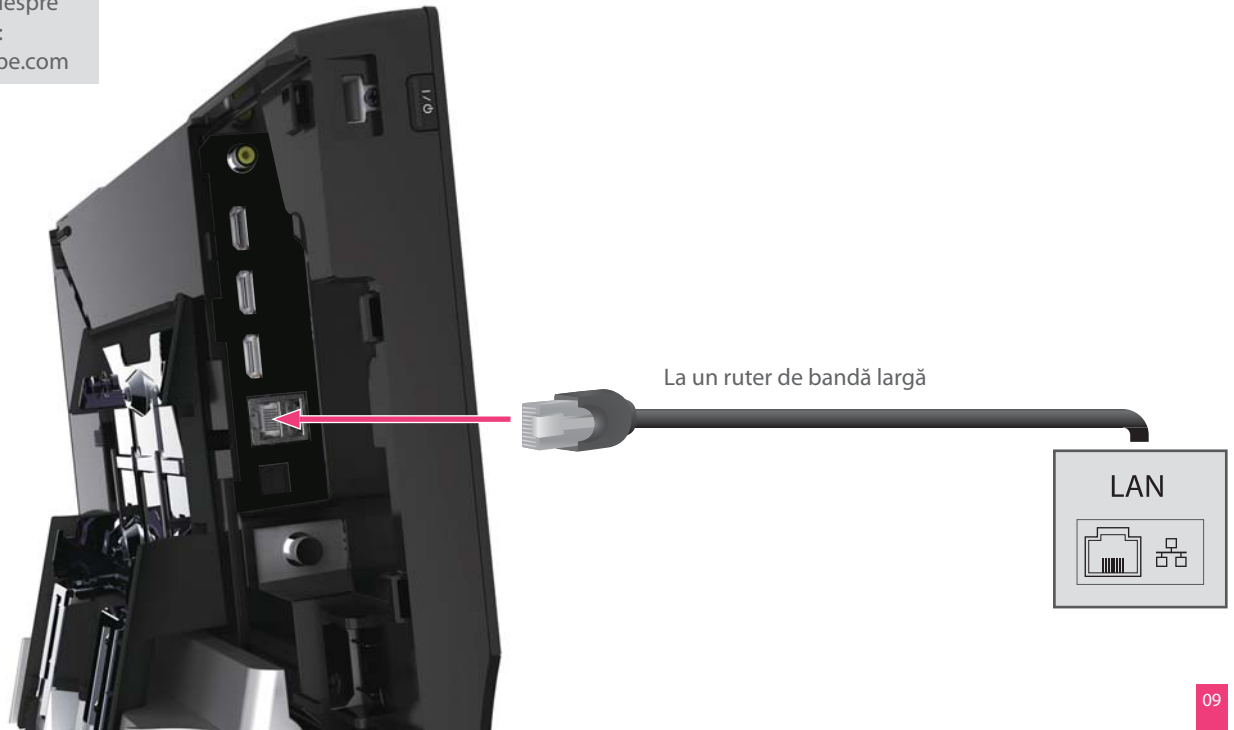

3

După ce toate dispozitivele sunt conectate, puteți conecta adaptorul CA. Clemele pot fi utilizate pentru a aranja cablurile.



Adaptor CA

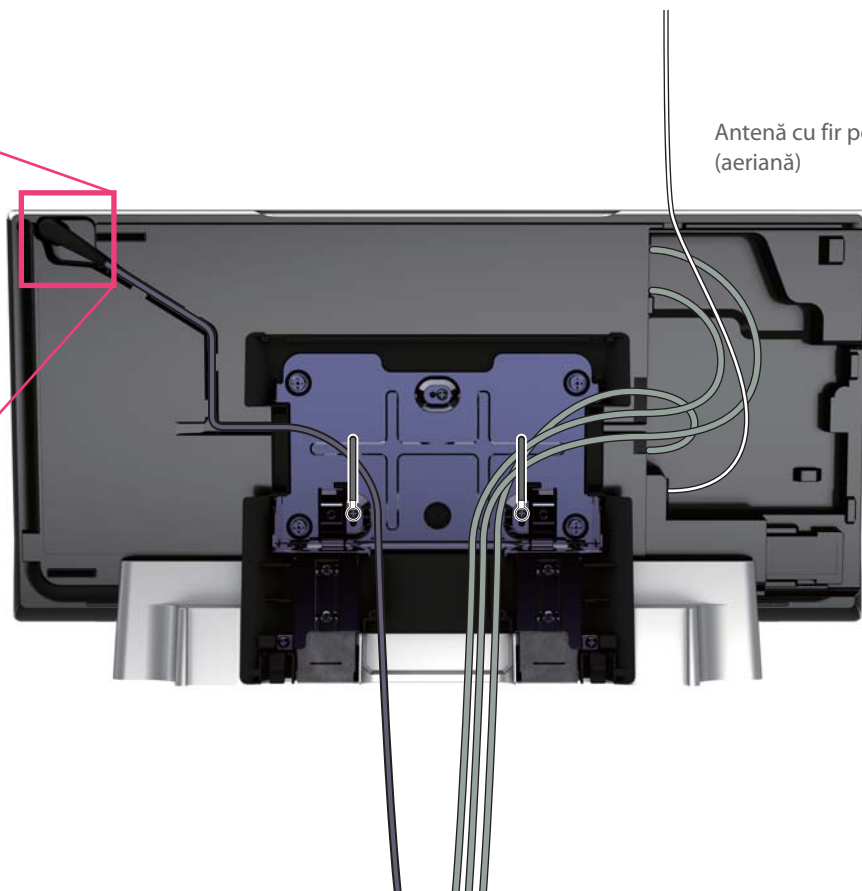

Antenă cu fir pentru FM (aeriană)

Acum puteți atășa la loc capacele panoului și suportului, apoi conectați cablurile de alimentare CA (de la rețea) ale unității principale și subwooferului la priza de perete CA (rețea).



3

După conectarea cablurilor de alimentare CA (de la rețea) la priza de perete CA (rețea), pe afișajul panoului frontal al unității principale apare „WELCOME”. Apăsați I/⏻ pe unitatea principală pentru a porni sistemul; indicatorul LINK/STANDBY al subwooferului se face verde.

Configurarea cablurilor este finalizată!



4

Acum, pentru Configurarea simplă de pe ecran

Puteți utiliza telecomanda Blu-ray furnizată (prezentată mai jos) pentru a parcurge configurarea de pe ecran.

Această procedură ar trebui să dureze câteva minute.

Dacă ecranul meniului Blu-ray nu apare automat, utilizați telecomanda televizorului pentru a selecta intrarea AV corectă din meniul televizorului dumneavoastră.

În momentul în care vedeți pe ecran mesajul [Easy Set up is now complete] (Configurarea simplă a fost finalizată), selectați [Finish] (Terminare) și sistemul este pregătit pentru utilizare.



5

Pentru a reda un disc, inserați unul în fanta pentru disc, cu partea cu etichetă orientată spre în față. Pentru a-l scoate, apăsați ▲.

Când un disc este introdus, ● va apărea în meniul de pornire și redarea va porni automat.

Dacă redarea nu pornește automat, selectați ● în categoria [Video], [Music] (Muzică) sau [Photo] (Foto) și apăsați (+).

Bucurați-vă!

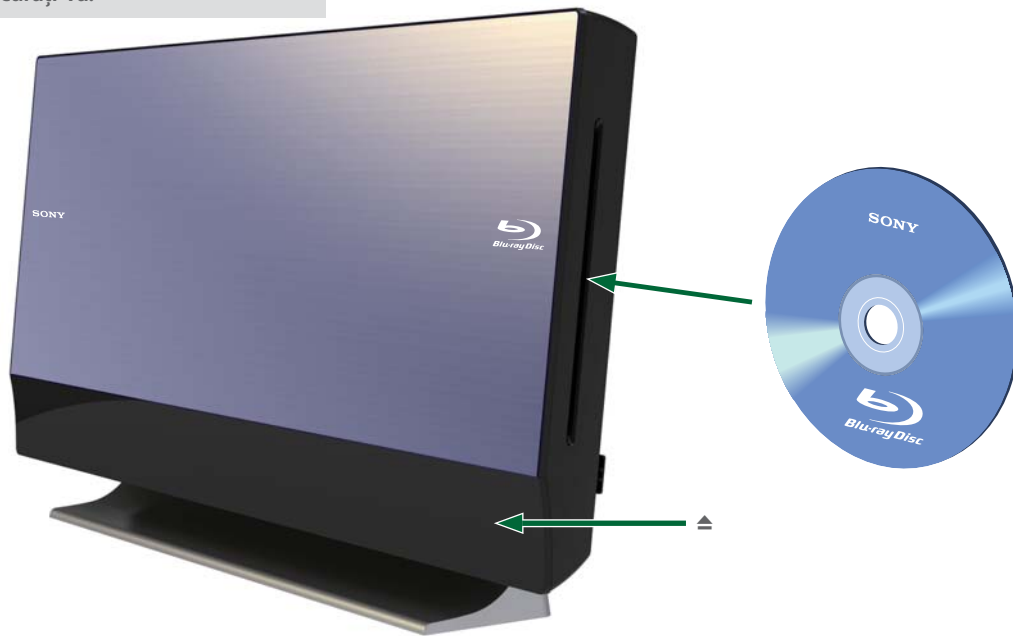

Pentru a accesa o varietate de funcții și caracteristici suplimentare, apăsați HOME pe telecomanda Blu-ray.

Mai jos sunt prezentate câteva exemple

- A** Ascultați radio prin difuzoarele sistemului
- B** Presetați posturi radio
- C** Accesați conținut de pe Internet
- D** Redați dispozitivul iPod sau iPhone prin difuzoarele sistemului

The screenshot shows the main menu of a Blu-ray player. A central green navigation bar contains icons for Setup, Photo, Music, Radio, Video, Input, and Network. Below this bar, a list of settings is displayed, with red letters A, B, C, and D indicating specific features mentioned in the text. A green box highlights 'Network Settings' in the bottom left, with a line pointing to a 'HOME' button on a remote control. The remote control is shown in the bottom right corner, with an arrow pointing to the 'HOME' button.

Settings List:

- Screen Settings
- Audio Settings
- BD/DVD Viewing Settings
- Music Search
- Erase BD Data
- Video Search
- HDMI1
- HDMI2
- TV
- Internet Browser Website display is available
- Internet Video

Navigation Bar: Setup, Photo, Music, Radio, Video, Input, Network

Settings List (with annotations):

- Parental Control Settings
- Music Settings
- System Settings
- Easy Setup
- Resetting
- iPod (rear) (D)
- Internet Video (C)
- FM Tuning (B)
- FM Preset
- iPod (rear) (D)
- Internet Video (C)
- SAT/CABLE
- AUDIO

Network Settings (highlighted):

- Network Settings

Remote Control: HOME button highlighted.

Puteți efectua setări de rețea prin intermediul acestui meniu, atunci când unitatea principală este conectată la un ruter de bandă largă.

Presetarea posturilor de radio

- 1 Apăsați repetat pe FUNCTION, până când pe afișajul panoului frontal apare „FM”.
- 2 Apăsați și mențineți apăsat TUNING +/- până când începe scanarea automată.
- 3 Apăsați OPTIONS.
- 4 Apăsați ↑/↓ pentru a selecta [Preset Memory] (Memorie presetare), apoi apăsați ⊕.
- 5 Apăsați ↑/↓ pentru a selecta numărul de presetare dorit, apoi apăsați ⊕.
- 6 Pentru a memora alte posturi, repetați Pașii de la 2 la 5.

Selectarea unui post presetat

- 1 Apăsați repetat pe FUNCTION, până când pe afișajul panoului frontal apare „FM”.
- 2 Apăsați în mod repetat PRESET +/- pentru a selecta postul presetat.

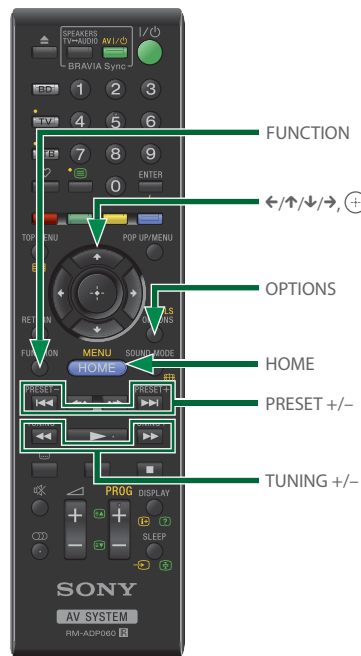

Depanare

Dacă, în timpul utilizării sistemului întâmpinați una dintre următoarele dificultăți, utilizați acest ghid de depanare pentru a încerca să remediați problema înainte de a apela la reparații.

Consultați, de asemenea, Manualul de instrucțiuni de pe următorul site Web:
<http://support.sony-europe.com/>

Alimentarea nu este pornită.

- Verificați conectarea corectă a cablurilor de alimentare CA (de la rețea) ale unității principale și subwooferului.
- Verificați conectarea corectă a cablului de alimentare CA (de la rețea) al unității principale la adaptorul CA.
- Verificați conectarea corectă a adaptorului CA la conectorul DC IN 14V din spatele unității principale.

Sistemul nu funcționează normal.

- Deconectați cablul de alimentare CA (de la rețea) de la priza de perete și reconectați-l după câteva minute.

Nu se vede imaginea după redarea unui fișier video/foto de pe iPod/iPhone.

- Selectați intrarea de pe televizor pentru acest sistem.

Nu există sunet sau transmisia fără fir nu este activată.

- Verificați starea indicatorului LINK/STANDBY de pe subwoofer.
 - Se stinge.
 - Verificați dacă este bine conectat cablul de alimentare CA (de la rețea) al subwooferului.
 - Porniți subwooferul apăsând pe I/⏻ de pe subwoofer.

- Clipește rapid, de culoare verde.
 - ① Apăsăți I/⏻ pe subwoofer. ② Introduceți corect dispozitivul de emisie-recepție fără fir în subwoofer. ③ Apăsăți I/⏻ pe subwoofer.
- Clipește, de culoare roșie.
 - Apăsăți I/⏻ pentru a opri subwooferul și verificați următoarele.
 - ① Cablurile + și – ale difuzoarelor sunt scurtcircuitate?
 - ② Este blocat orificiul de ventilare al subwooferului?
După ce verificați cele de mai sus și rezolvați problemele, porniți subwooferul. Dacă nu poate fi detectată cauza problemei nici după ce verificați toate elementele de mai sus, consultați cel mai apropiat distribuitor Sony.
- Clipește încet, de culoare verde sau portocaliu, sau se face roșu.
 - Asigurați-vă că dispozitivul de emisie-recepție fără fir este introdus corect în unitatea principală.
 - Transmisia sunetului este slabă. Mutați subwooferul, astfel încât indicatorul LINK/STANDBY să se facă verde sau portocaliu.
 - Îndepărtați sistemul de alte dispozitive fără fir.
 - Evitați utilizarea oricăror alte dispozitive fără fir.
- Se face verde sau portocaliu.
 - Verificați conexiunile difuzoarelor.

Nu se redă discul.

- Codul de regiune de pe BD/DVD nu se potrivește cu sistemul.
- Umezeala a produs condens în interiorul unității principale, fapt care poate dăuna lentilelor. Scoateți discul și lăsați unitatea principală pornită timp de aproximativ o jumătate de oră.
- Sistemul nu poate reda un disc înregistrat care nu a fost finalizat corect.

Reducerea consumului de putere la mai puțin de 0,3 W în modul Standby

Apăsați HOME și apoi apăsați ←/↑/↓/→ pentru a selecta [Setup] (Configurare) în [System Settings] (Setări sistem).

Asigurați-vă că sunt efectuate setările următoare:

- [Control for HDMI] (Comandă HDMI) din [HDMI Settings] (Setări HDMI) este setat la [Off] (Dezactivat).
- [Quick Start Mode] (Modul Pornire rapidă) este setat la [Off] (Dezactivat).



Acest ghid de pornire rapidă economisește hârtie

Pentru a conserva resursele naturale, Sony a redus drastic utilizarea hârtiei și nu mai include manuale imprimate complete. Totuși, instrucțiunile de utilizare complete și multe altele pot fi găsite online:

<http://support.sony-europe.com/>

4-279-075-E1(1) (RO)