

# SONY®

Blu-ray lemez/DVD házimozsi-rendszer

BDV-L800  
BDV-L800M

## HU Kezdje itt

Üdvözljük,  
ön a gyors üzembe helyezési útmutatót olvassa



1

HU

A csomagolás tartalma  
A hangszugárzók  
beállítása

2

A tv-készülék  
csatlakoztatása

3

További eszközök  
csatlakoztatása

4

A képernyő-kijelzés  
Easy Setup (Gyorsbeállítás)

5

Lejátszás lemezzel és  
egyéb funkciók használata

A csomag  
a követke



Fő egys



FM huz



Vezeték



A csomagolás  
a következőket tartalmazza



Fő egység



Első hangszugárzók (2)



Mélyszugárzó



Távírányító



R6 (AA méretű) elemek (2)



FM huzalantenna



vagy



iPod/iPhone-dokkoló

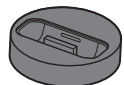

(TDM-iP30)



Videovezeték



USB-kábel



Állványburkolat

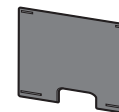

Vezeték nélküli adóvevők (2)

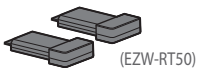

(EZV-RT50)



Tápegység

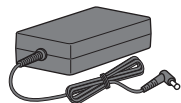

Hálózati tápvezeték



Hangszugárzó-állványok (2)  
Csavarok (2)

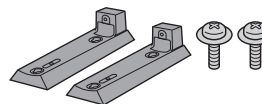

Falra szerelhető konzolok (2)

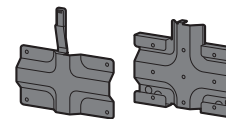

03

1

Első lépésként helyezze el a hangszugárzókat a helyiségben a hátoldalukon látható színes címkéknek megfelelően.

A mellékelt csatlakozóvezeték színű aljzatokhoz a hátoldalán.

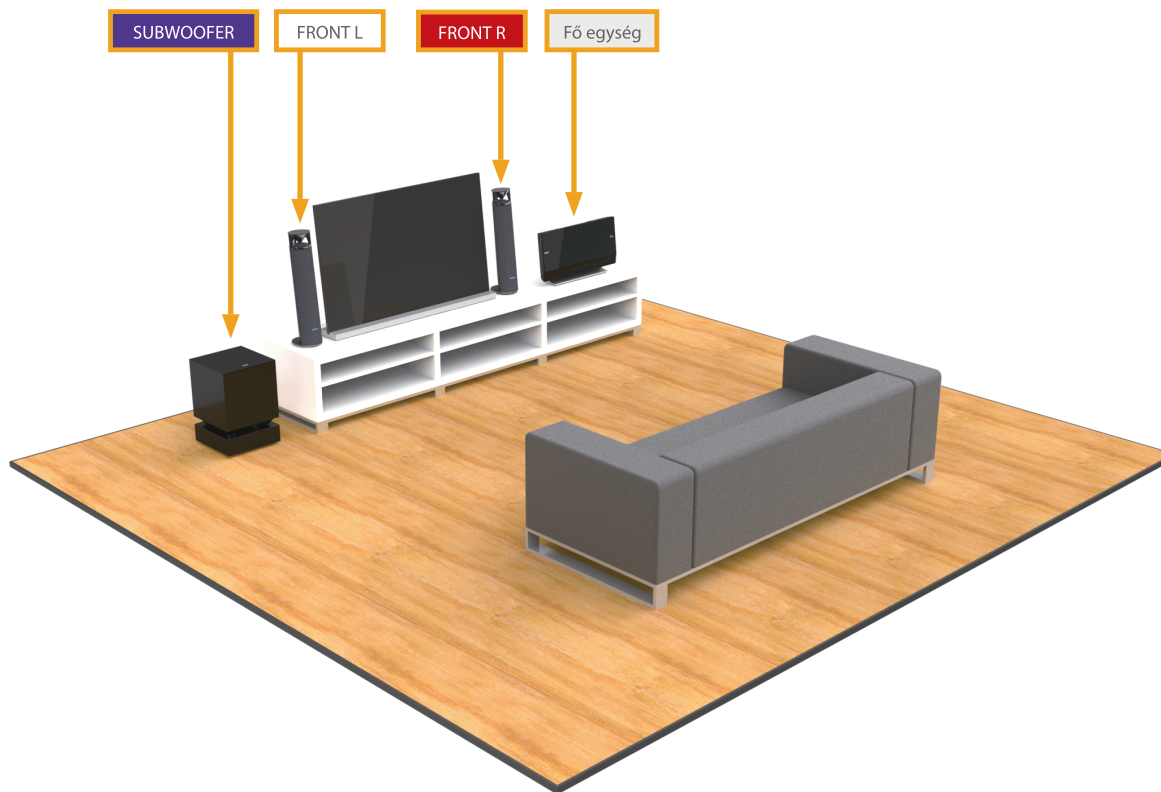

A mellékelt hangszugárzók használata esetén egyszerűen csatlakoztassa a hangszugárzóvezetéseket a megfelelő színű aljzatra a mélysugárzó hátoldalán.

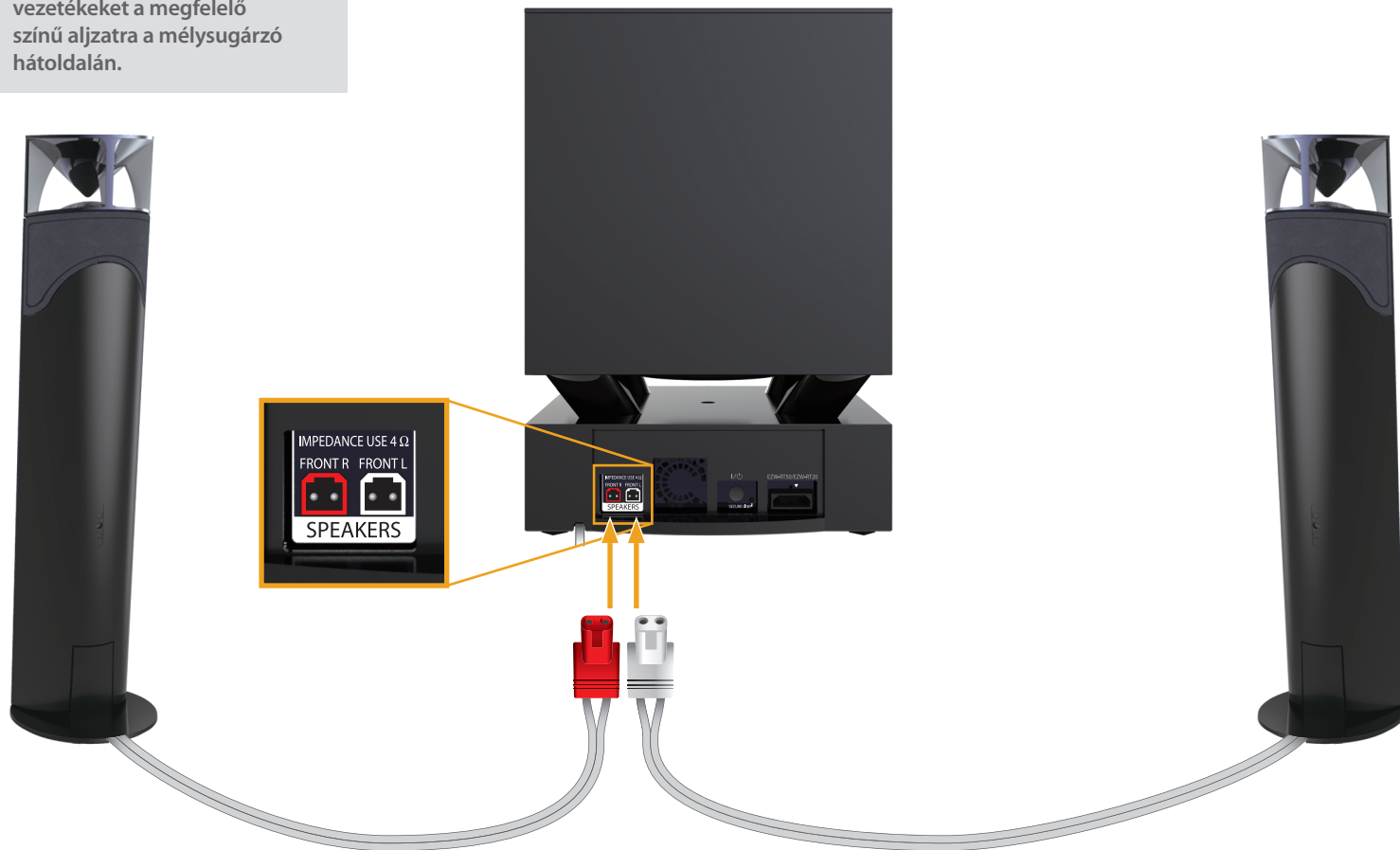

1

Ezután helyezze be a vezeték nélküli adóvevőket a fő egységbe és a mélysugárzóba az egyszerű, vezeték nélküli csatlakozás érdekében.

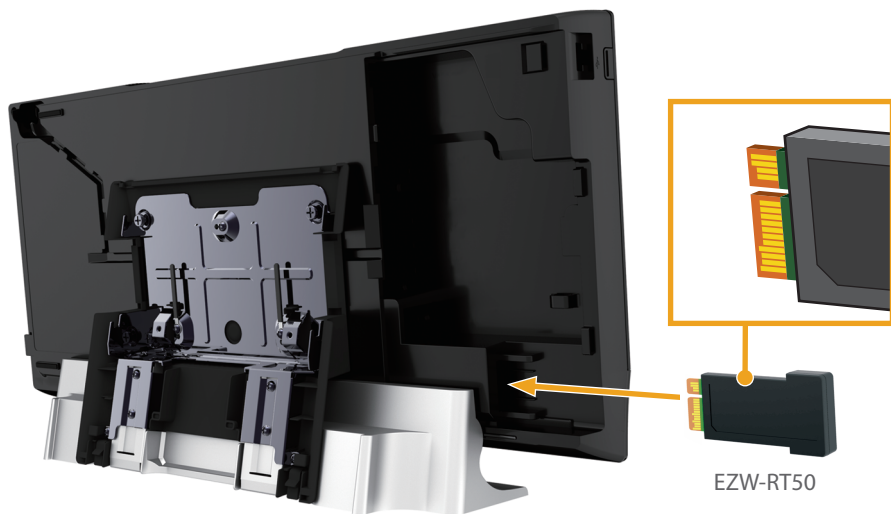
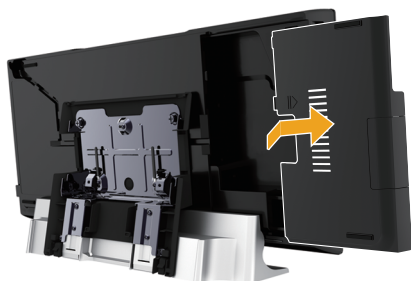

06

2

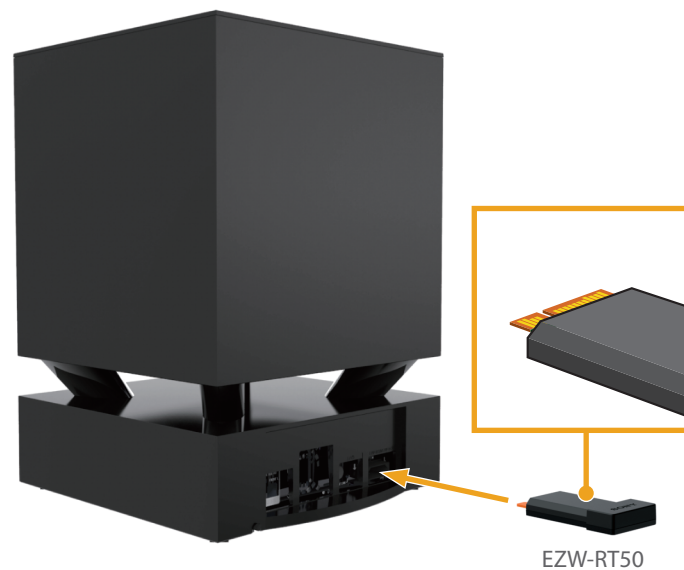

## 2

A kép és a hang úgy lesz a legjobb minőségű, ha nagy sebességű HDMI-kábellel **A** (külön megvásárolható) létesít összeköttetést.

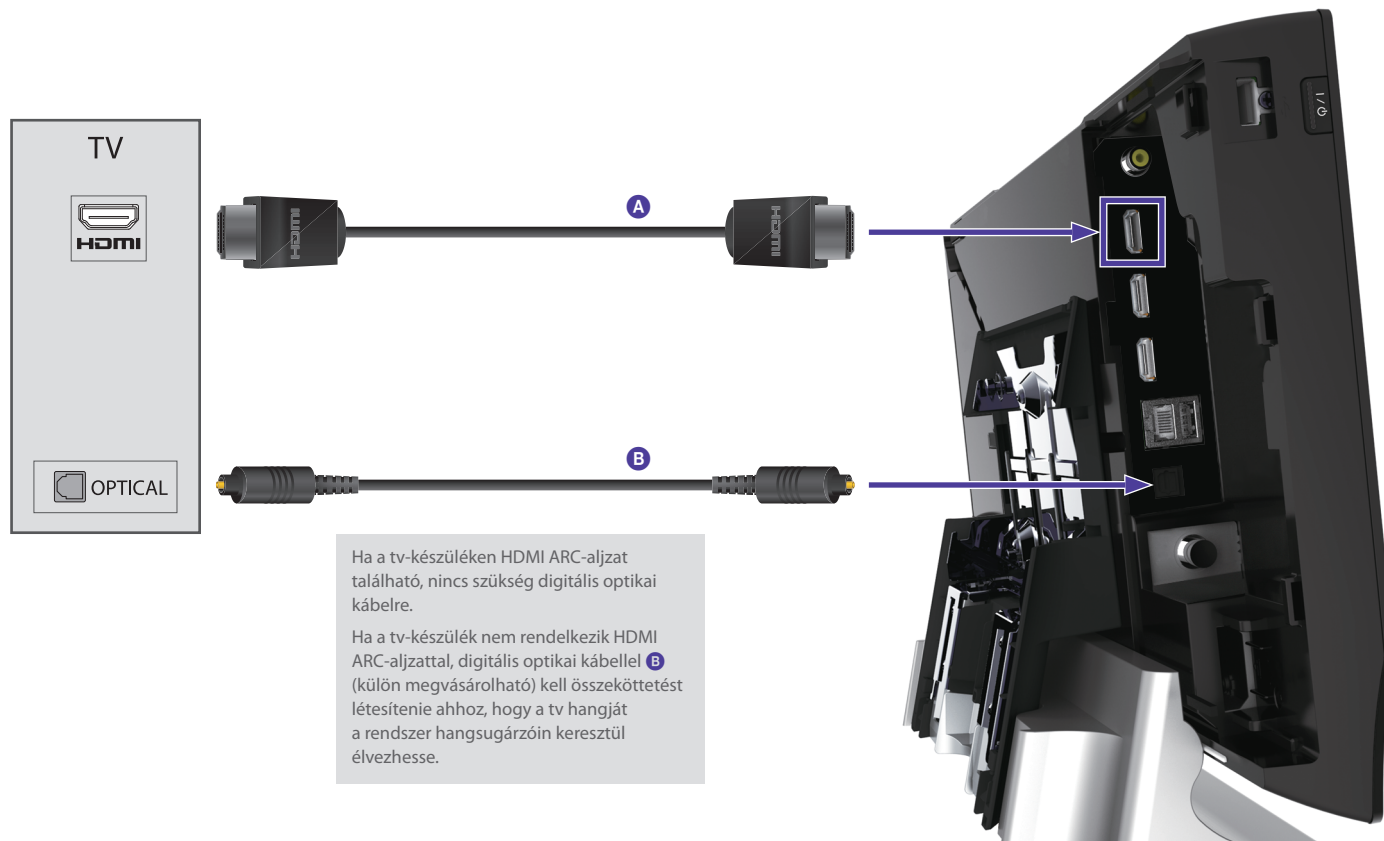

# 3

Set-top box, játékkonzol vagy digitális műholdvevő csatlakoztatásához használjon HDMI-kábelt. **A**

FM rádióadások hallgatásához csatlakoztassa a mellékelt huzalantennát a belső aljzatra, és húzza ki a tisztább vétel érdekében. **B** Ha szeretne, saját külső antennát is csatlakoztathat.

A mellékelt dokkoló segítségével iPod vagy iPhone készülékét is összekötheti a rendszerrel és a tv-készülékkel. **C**

**A rendszert  
antennát  
az intern  
hálózatra**

Ha nem f...  
hálózatho...  
kábellet i...  
A hálózat...  
a főmenü...  
- lásd: 15...  
A hálózat...  
vonatkoz...  
az alábbi...  
<http://sup>

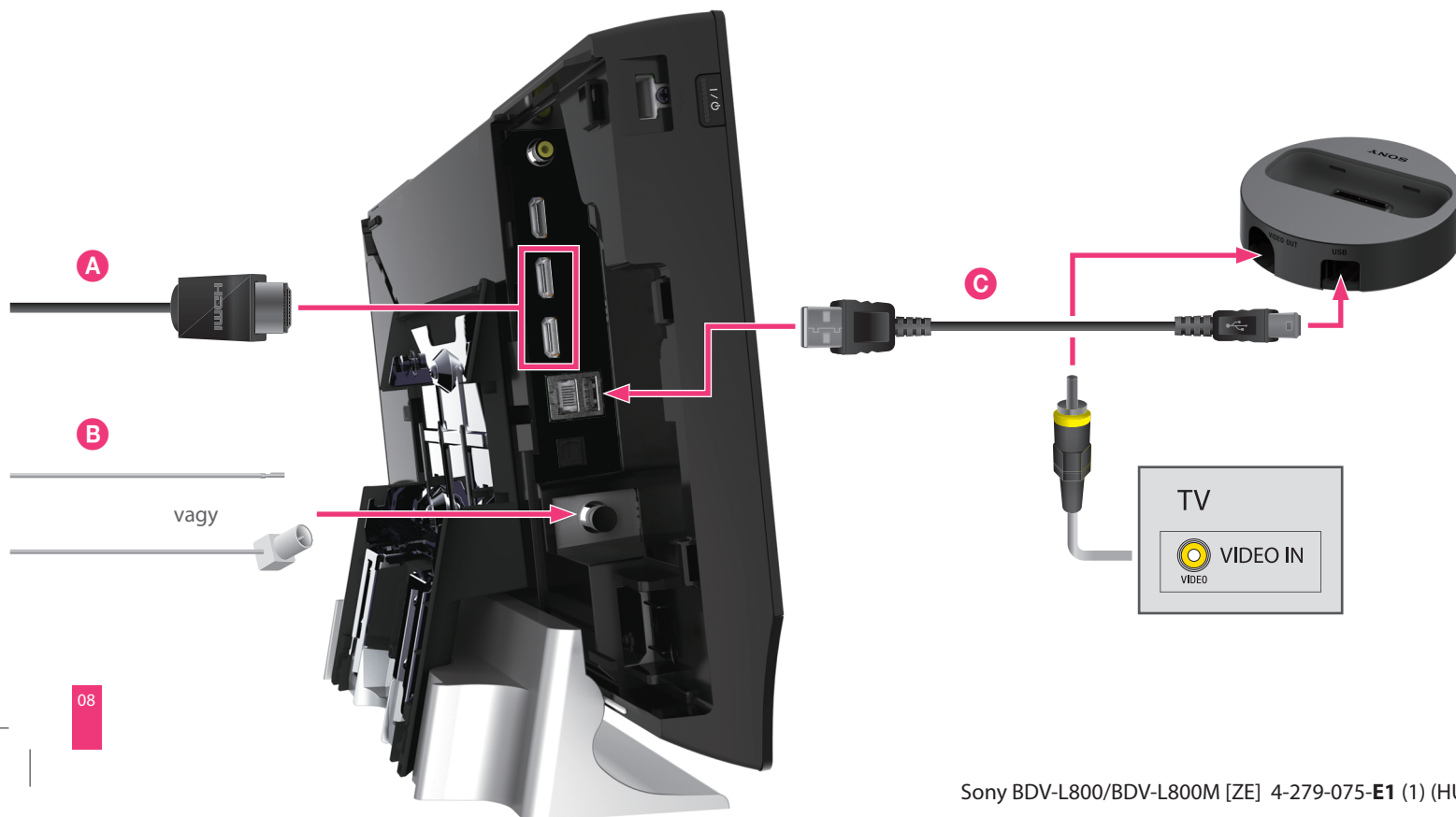



ségével  
két is

A rendszer beépített WiFi antennát tartalmaz, amellyel az internetre vagy az otthoni hálózatra csatlakozhat.

Ha nem fér hozzá vezeték nélküli hálózathoz, akkor hálózati kábellel is csatlakozhat.

A hálózati beállítások a főmenüből érhetők el – lásd: 15. oldal.

A hálózati kapcsolatokra vonatkozó további tájékoztatást az alábbi webhelyen talál: <http://support.sony-europe.com>

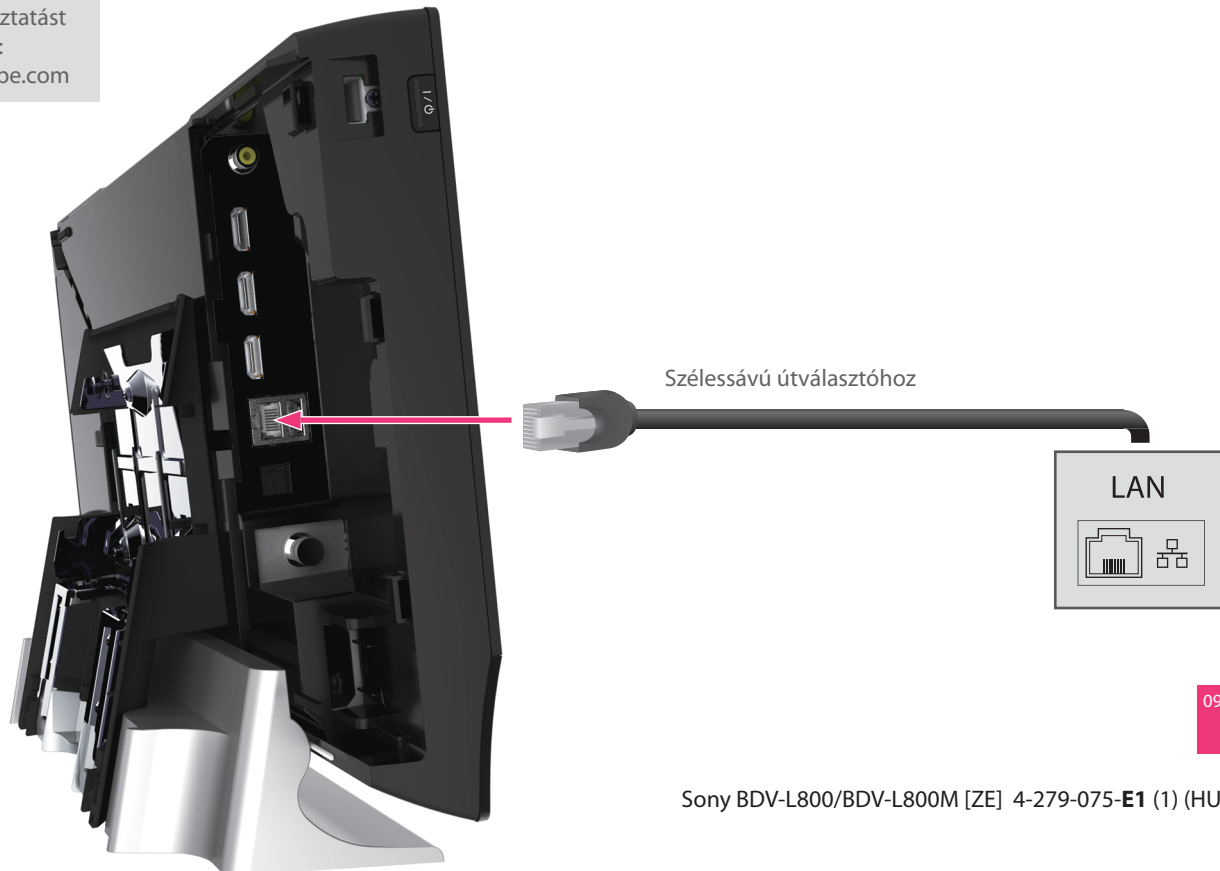

3

Miután az összes eszközt csatlakoztatta, bedughatja a tápegységet. A szorítókkal összefoghatja a kábeleket.

Most már  
panel és  
majd csat  
a fő egys  
tápvezet  
áramforr



Tápegység

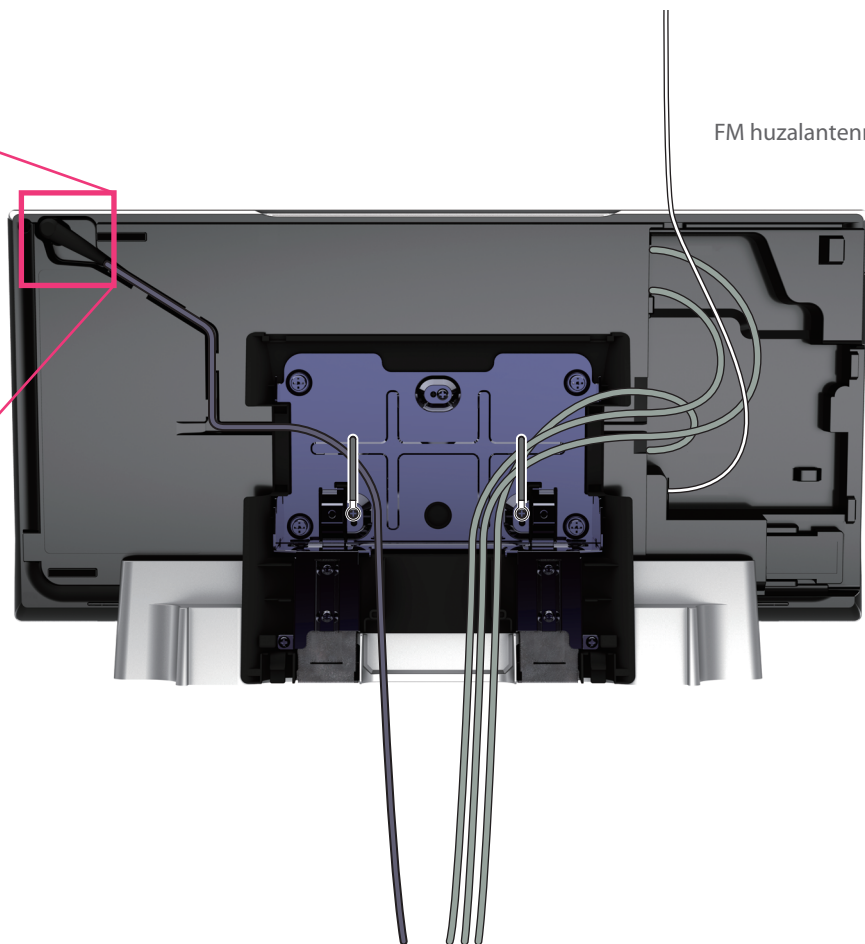

FM huzalantenna

Most már visszahelyezheti a panel és az állvány burkolatát, majd csatlakoztathatja a fő egység és a mélysugárzó tápvezetékét a hálózati áramforrásra.



3

Miután csatlakoztatta a tápvezetékét a hálózati csatlakozóaljzathoz, a „WELCOME” üzenet jelenik meg a fő egység előlapi kijelzőjén. Kapcsolja be a rendszert a fő egységen található I/⏻ gomb megnyomásával; a mélysugárzó LINK/STANDBY jelzője zöld fénnel kezd világítani.

A kábelek üzembe helyezése befejeződött!

I/⏻



4



12

## 4

**Következzék a képernyő-  
kijelzéses Easy Setup  
(Gyorsbeállítás)**

A mellékelt Blu-ray távirányítóval (lásd alább) végigmehet a képernyőn megjelenített beállítási lépéseken. Ez csupán néhány percet vesz igénybe.

Ha a Blu-ray menüképernyő nem jelenik meg automatikusan,

válassza ki a tv menüjében a megfelelő AV-bemenetet a tv-távirányítóval.



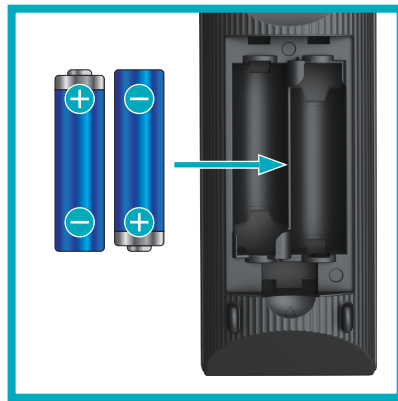

Amikor a képernyőn megjelenik az [Easy Set up is now complete] (A gyorsbeállítás befejeződött) üzenet, egyszerűen válassza a [Finish] (Befejezés) lehetőséget, és a rendszer máris használatra kész.



# 5

Lemezről történő lejátszáshoz helyezzen be egy lemezt a lemeznyílásba a címkézett oldalával az előlap irányában. A lemez kiadásához nyomja meg a  gombot.

A lemez behelyezését követően a  ikon jelenik meg a főmenüben, és a lejátszás automatikusan elindul.

Ha a lejátszás nem indul el automatikusan, válassza ki a  ikont a  [Video] (Videó),  [Music] (Zene) vagy  [Photo] (Fénykép) kategóriában, és nyomja meg a  gombot.

Ennyi az egész!

A különféle szolgáltatásokhoz nyomja meg a távirányítón...



14

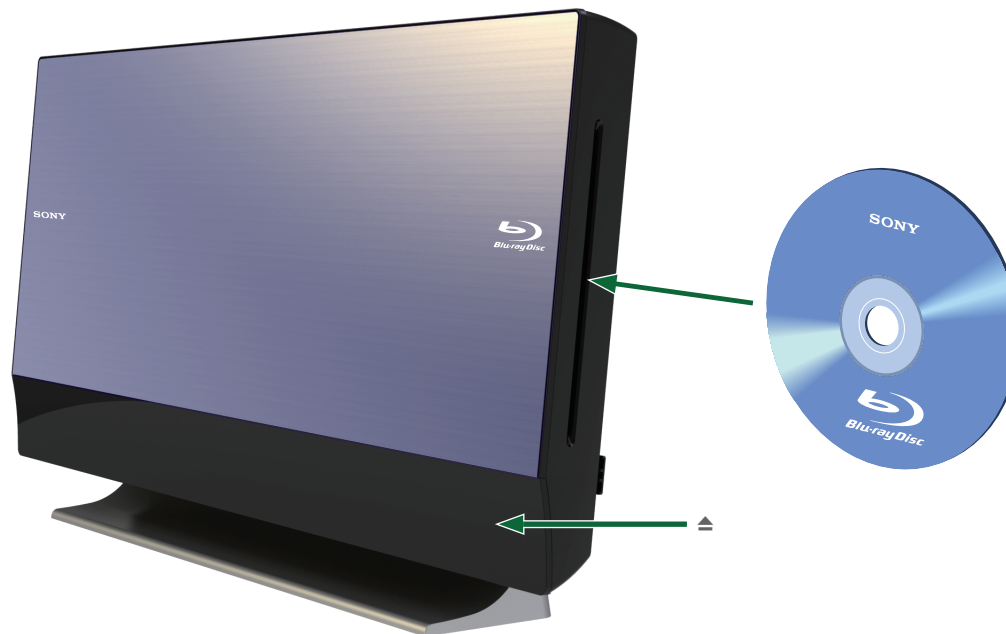

A különféle egyéb funkciók és szolgáltatások eléréséhez egyszerűen nyomja meg a HOME gombot a Blu-ray távirányítón.

Az alábbiakban néhány példa látható

- A** Rádióhallgatás a rendszer hangszugárzói keresztül
- B** Tárolt rádióállomások
- C** Internetes tartalom elérése
- D** Lejátszás iPod vagy iPhone készülékről a rendszer hangszugárzói keresztül

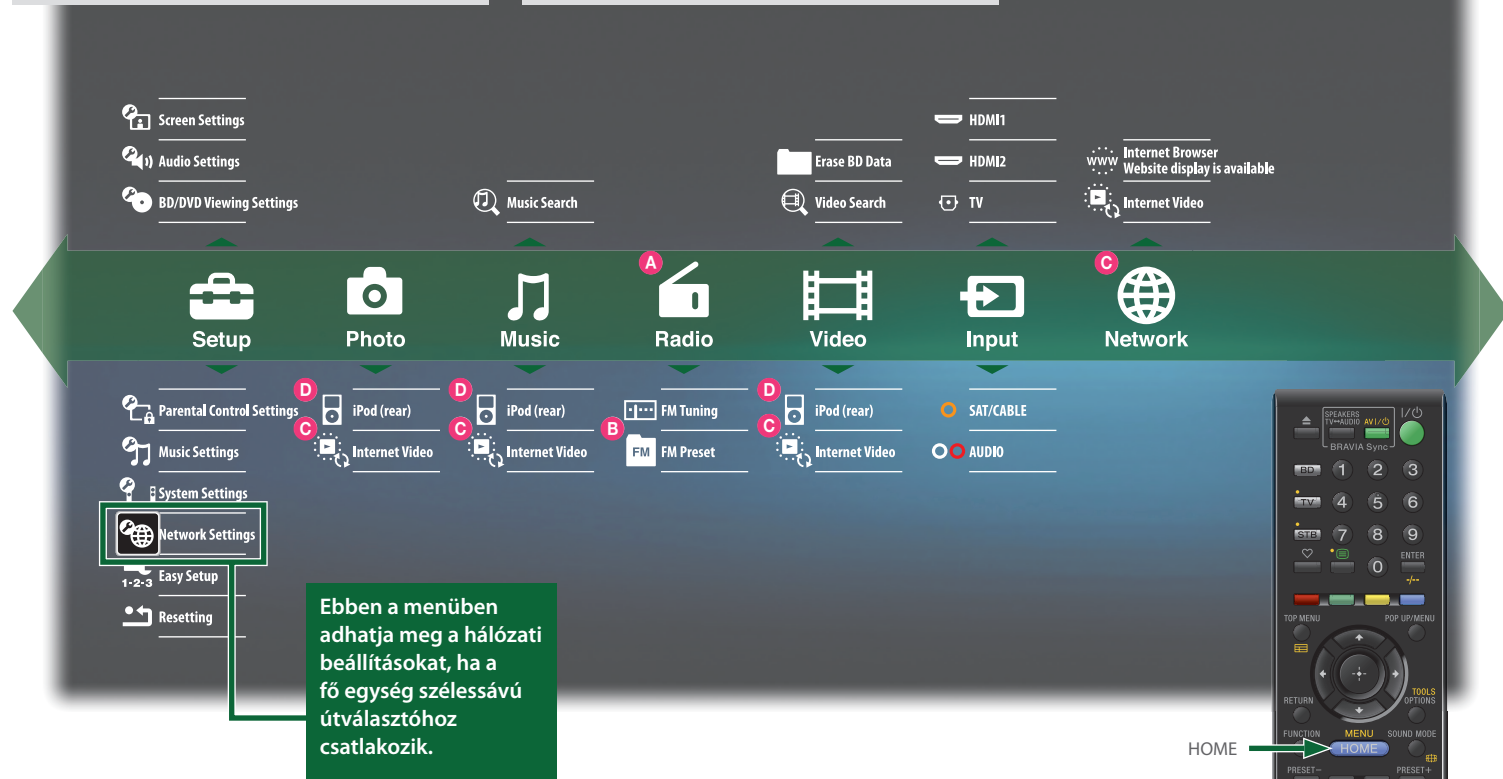

Ebben a menüben adhatja meg a hálózati beállításokat, ha a fő egység szélessávú útválasztóhoz csatlakozik.

HOME

# 5

## Rádióállomások beállítása

- 1 Nyomja többször egymás után a FUNCTION gombot, amíg az „FM” felirat meg nem jelenik az előlap kijelzőjén.
- 2 Nyomja meg és tartsa lenyomva a TUNING +/- gombot, amíg az automatikus keresés el nem indul.
- 3 Nyomja meg az OPTIONS gombot.
- 4 A ↑/↓ gombokkal válassza ki a [Preset Memory] (Tárolt memória) lehetőséget, majd nyomja meg a ⊕ gombot.
- 5 A ↑/↓ gombokkal válassza ki a kívánt memóriahelyet, majd nyomja meg a ⊕ gombot.
- 6 A 2–5. lépések ismétlésével további állomásokot tárolhat.

## Tárolt állomás kiválasztása

- 1 Nyomja többször egymás után a FUNCTION gombot, amíg az „FM” felirat meg nem jelenik az előlap kijelzőjén.
- 2 Nyomja meg többször egymás után a PRESET +/- gombot a tárolt állomás kiválasztásához.

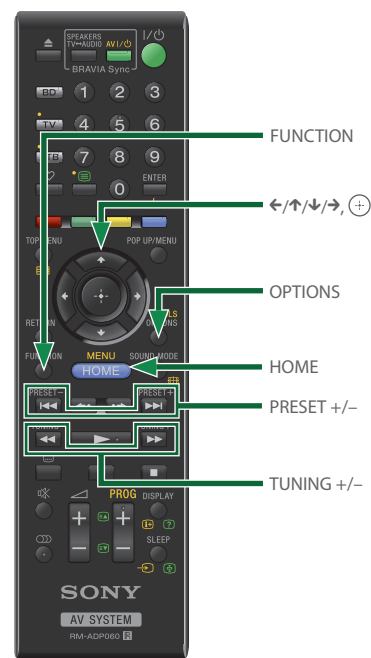

## Hibaelhárít

Ha a rendszer bármelyikét a hiba elhárít Tanulmányoz útmutatót is: <http://suppo>

## Az egység r

- Ellenőrizze a hálózati tápellátást
- Ellenőrizze a tápellátás biztonságát
- Ellenőrizze a tápellátás biztonságát a tápellátás találatát

## A rendszer

- Húzza ki a tápellátást a tápellátás

## Nincs kép, r

- le az iPod/iPhone
- Állítsa be a tápellátás bemenetét

## Nincs hang, aktív.

- Ellenőrizze a tápellátás állapotát.
  - Kicsikizik
    - Ellenőrizze a tápellátás tápellátás
    - Kapcsolja ki a tápellátás gombot



## Hibaelhárítás

Ha a rendszer működésében az alábbi rendellenességek bármelyikét észleli, a javítás előtt próbálkozzon meg a hiba elhárításával az útmutatóban leírt módon.

Tanulmányozza az alábbi webhelyen elérhető kezelési útmutatót is:

<http://support.sony-europe.com/>

### Az egység nincs bekapcsolva.

- Ellenőrizze, hogy a fő egység és a mélysugárzó hálózati tápvezetékét biztonságosan csatlakoztatta-e.
- Ellenőrizze, hogy a fő egység hálózati tápvezetékét biztonságosan csatlakoztatta-e a tápegységhez.
- Ellenőrizze, hogy a tápegység csatlakozója biztonságosan illeszkedik-e a fő egység hátoldalán található DC IN 14V aljzatba.

### A rendszer nem működik megfelelően.

- Húzza ki a tápvezetékét a hálózati aljzatból, majd néhány perc múlva csatlakoztassa újra.

### Nincs kép, miután video- vagy fényképájt játszik le az iPod/iPhone készüléken.

- Állítsa be a tv-készüléken a rendszernek megfelelő bemenetet.

### Nincs hang, vagy a vezeték nélküli átvitel nem aktív.

- Ellenőrizze a mélysugárzó LINK/STANDBY jelzőjének állapotát.
  - Kialszik.
    - Ellenőrizze, hogy a mélysugárzó hálózati tápvezetékét biztonságosan csatlakoztatta-e.
    - Kapcsolja be a mélysugárzót a rajta található I/⏻ gomb megnyomásával.

- Gyorsan, zöld fényvel villog.
  - ① Nyomja meg a I/⏻ gombot a mélysugárzón.
  - ② Illesse be megfelelően az adóvevőt a mélysugárzóba.
  - ③ Nyomja meg a I/⏻ gombot a mélysugárzón.
- Piros fényvel villog.
  - Kapcsolja ki a mélysugárzót a I/⏻ gombbal, és ellenőrizze a következőket.
    - ① Nincs rövidzárlat a + és a - hangsugárzó-vezeték között?
    - ② Nem takarja el valami a mélysugárzó szellőzőnyílását?  
Miután ellenőrizte a fentieket, és elhárította az esetleges problémákat, kapcsolja be a mélysugárzót. Ha a probléma okára a fenti összes ellenőrzési lépés elvégzését követően sem derül fény, keresse fel a legközelebbi Sony-forgalmazót.
- Lassan, zöld vagy narancssárga fényvel villog, vagy pirosra vált.
  - Ellenőrizze, hogy a vezeték nélküli adóvevő megfelelően illeszkedik-e a fő egységbe.
  - A hangátvitel gyenge minőségű. Helyezze át a mélysugárzót olyan helyre, ahol a LINK/STANDBY jelző zöld vagy narancssárga színre vált.
  - Helyezze a rendszert távolabb az egyéb vezeték nélküli eszközöktől.
  - Ne használjon más vezeték nélküli eszközöket.
- Zöld vagy narancssárga színre vált.
  - Ellenőrizze a hangsugárzók csatlakozásait.

### Nem játszható le a lemez.

- A BD/DVD lemez területkódja nem egyezik meg a rendszerével.
- Nedvesség csapódott le a fő egység belsejében, ami károsíthatja a lencsét. Távolítsa el a lemezt, és hagyja bekapcsolva a fő egységet körülbelül fél órán át.
- A rendszer nem tudja lejátszani a nem megfelelően lezárt házilag írt lemezeket.

---

## Az energiafogyasztás 0,3 W alá csökkentése készüléti módban

Nyomja meg a HOME gombot, majd válassza ki a [System Settings] (Rendszerbeállítások) képernyő [Setup] (Beállítás) elemét a ←/↑/↓/→ gombokkal. Győződjön meg arról, hogy az alábbi beállítások az itt megadott értékkel rendelkeznek:

- A [HDMI Settings] (HDMI-beállítások) részben a [Control for HDMI] (HDMI-vezérlés) beállítása [Off] (Kikapcsolva).
- A [Quick Start Mode] (Gyorsindítás mód) beállítása [Off] (Kikapcsolva).



## Ez a gyors üzembe helyezési útmutató környezetbarát

A természeti erőforrások megőrzése érdekében a Sony drasztikusan csökkentette a papírfelhasználását azzal, hogy nem mellékel teljes nyomtatott használati utasítást. A teljes kezelési útmutató azonban – további dokumentációval együtt – elérhető online, a következő webhelyen:

<http://support.sony-europe.com/>

4-279-075-E1(1) (HU)

©2011 Sony Corporation