

# SONY®

Blu-ray/DVD systém domácího kina

BDV-L800  
BDV-L800M

## Začínáme

Ahoj, toto je váš průvodce  
rychlým spuštěním



BDV-L800

1



Co je součástí dodávky

Nastavení  
reproduktorů

2

Připojení TV

3

Připojení dalších  
zařízení

4

Snadné nastavení  
na obrazovce

5

Přehrávání disku a používání  
dalších funkcí

## Toto je součástí dodávky



Hlavní jednotka



Přední reproduktory (2)



Subwoofer



Dálkový ovladač



Baterie R6 (velikost AA) (2)



FM anténa



Dokovací stanice pro iPod/iPhone

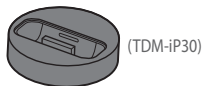

Video kabel



USB kabel

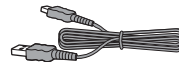

Kryt podstavce

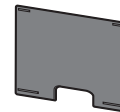

Bezdrátové vysílače a přijímače (2)

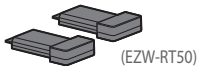

Napájecí adaptér

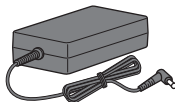

Napájecí kabel



Stojany reproduktorů (2)/Šrouby (2)

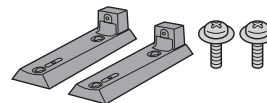

Konzoly pro montáž na zeď (2)

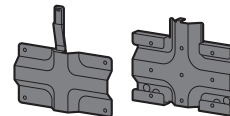

# 1

Začněte rozmístěním reproduktorů po místnosti podle barevných štítků na jejich zadní straně.

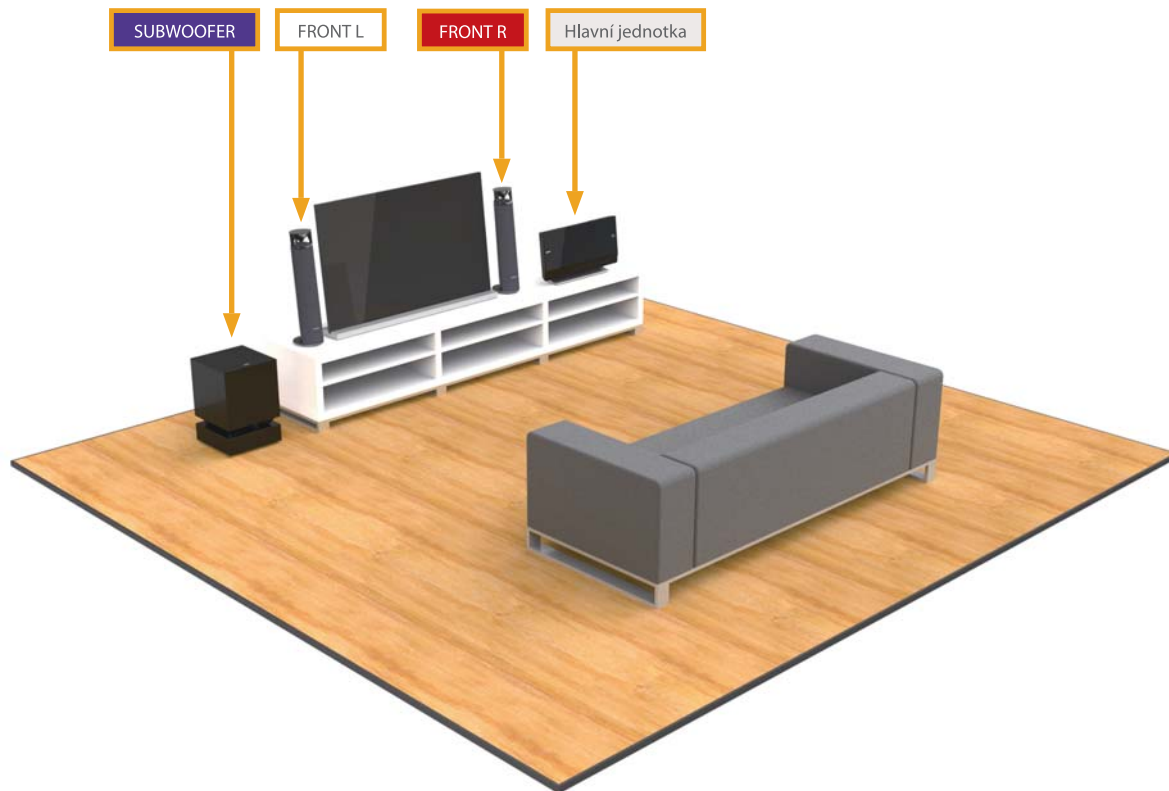

Dodané reproduktory zapojte pomocí reproduktorových kabelů do zdířek odpovídajících barev na zadní straně subwooferu.



# 1

Zasuňte bezdrátové vysílače a přijímače do hlavní jednotky a do subwooferu a zajistíte jednoduché propojení bez kabelů.

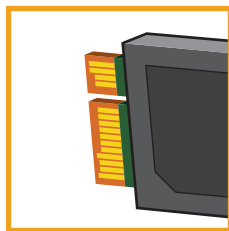

EZW-RT50

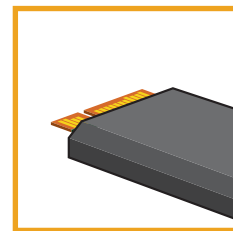

EZW-RT50

## 2

Chcete-li zajistit vysoce kvalitní obraz a zvuk, nejlepším řešením je připojení přes vysokorychlostní HDMI kabel **A** (není součástí dodávky).

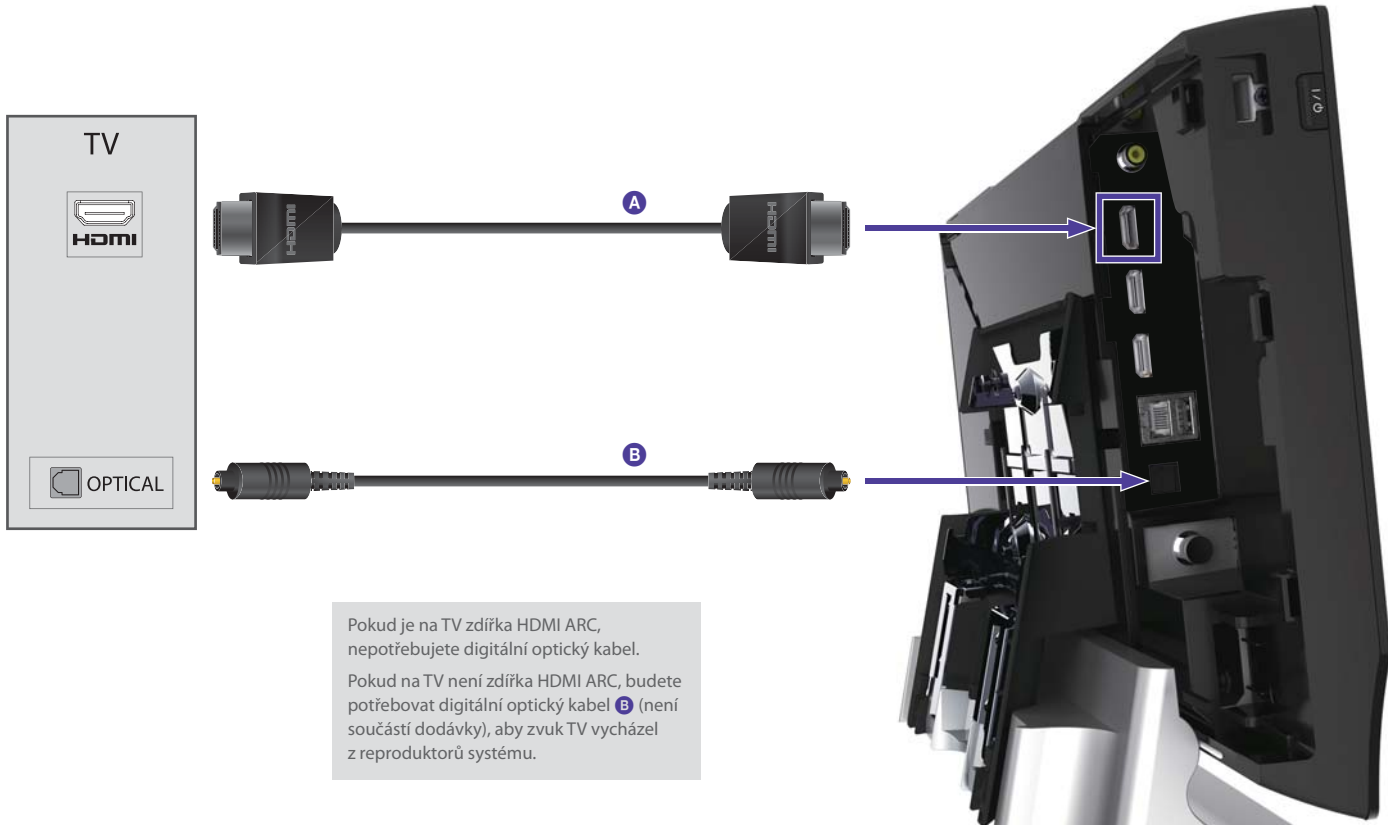

Pokud je na TV zdiřka HDMI ARC, nepotřebujete digitální optický kabel.

Pokud na TV není zdiřka HDMI ARC, budete potřebovat digitální optický kabel **B** (není součástí dodávky), aby zvuk TV vycházel z reproduktorů systému.

# 3

Chcete-li připojit set-top box, herní konzoli nebo digitální satelitní přijímač, použijte HDMI kabel. **A**

Chcete-li poslouchat rozhlas v pásmu FM, dodanou anténu zapojte do zdířky a nastavte ji tak, abyste zajistili ten nejlepší příjem. **B**  
Můžete také připojit svou vlastní externí anténu.

K systému a TV můžete pomocí dodané dokovací stanice připojit i iPod a iPhone. **C**

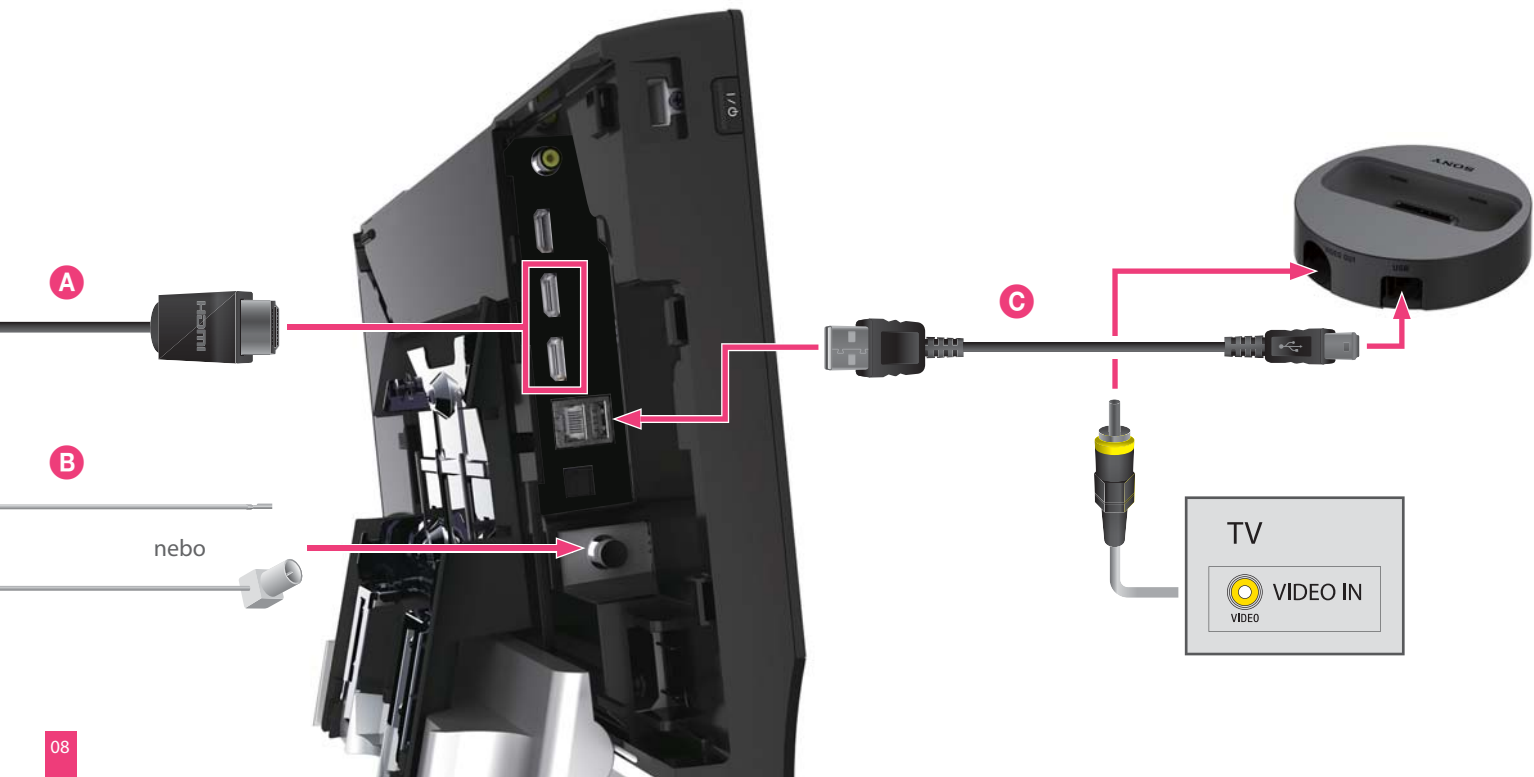



System má vestavěnou kartu WiFi, která umožňuje připojení k internetu a službám domácí sítě.

Pokud nemáte přístup k bezdrátové síti, můžete se připojit pomocí kabelu LAN. Nastavení sítě naleznete v hlavní nabídce – viz str. 15. Další informace o síťovém připojení naleznete na adrese: <http://support.sony-europe.com>

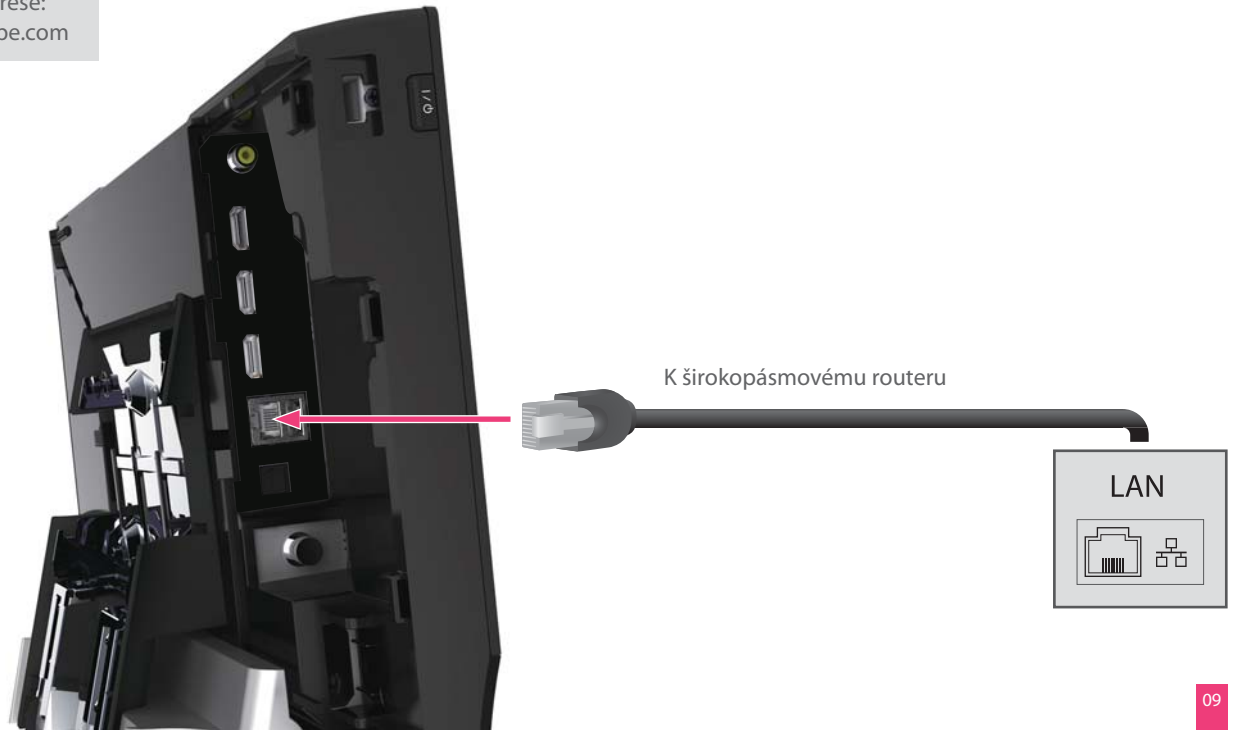

# 3

Jakmile připojíte všechna zařízení, můžete zapojit napájecí adaptér. Kabely můžete zajistit pomocí svorek.



Napájecí adaptér

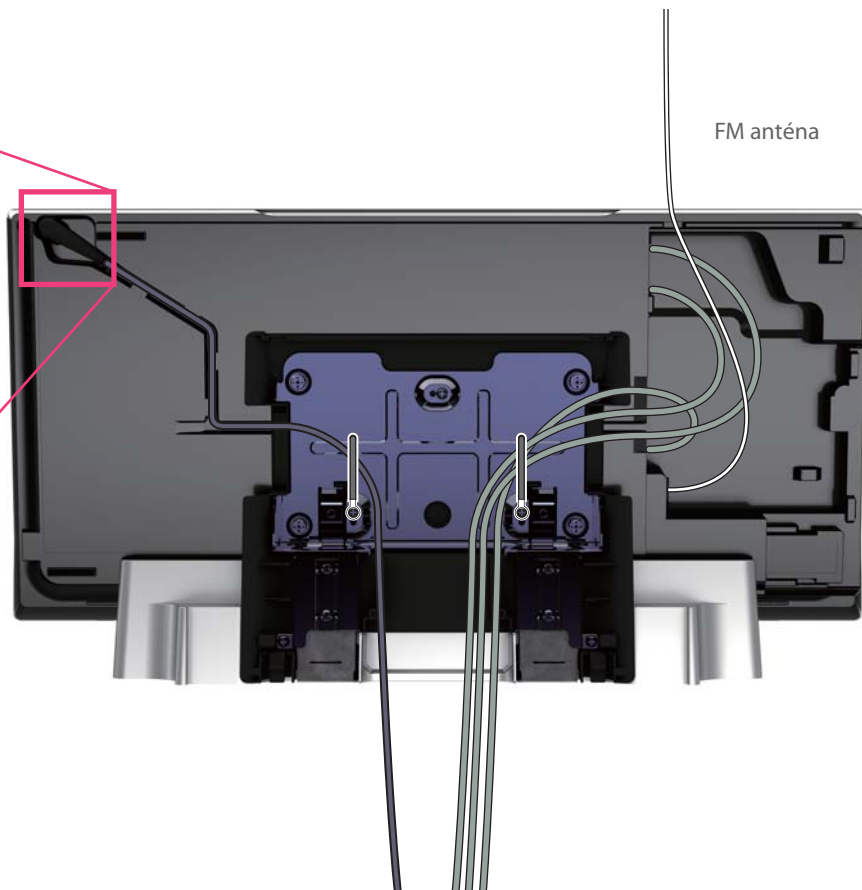

FM anténa

Nyní můžete připevnit kryty panelu a podstavce, a poté zapojte zástrčky napájecích kabelů hlavní jednotky a subwooferu do zásuvek.



# 3

Jakmile zástrčky napájecích kabelů zapojíte do zásuvek, na displeji na čelním panelu se zobrazí „WELCOME“.  
Stisknutím tlačítka I/⏻ na hlavní jednotce systém zapnete; kontrolka LINK/STANDBY na subwooferu se rozsvítí zeleně.

Nastavení kabelů je dokončeno!



## 4

**Snadné nastavení na obrazovce**

Nastavení na obrazovce můžete procházet pomocí dodaného dálkového ovladače systému Blu-ray (viz níže).

To vám zabere několik minut. Pokud se nabídka systému Blu-ray nezobrazí automaticky, použijte dálkový ovladač TV a v menu TV nastavte správný AV vstup.





Jakmile se na obrazovce objeví zpráva [Easy Set up is now complete] (Snadné nastavení je kompletní), vyberte [Finish] (Dokončit) a systém je připraven k použití.



# 5

Chcete-li přehrát disk, vložte jej do otvoru pro disk potíštěnou stranou směrem dopředu. Chcete-li jej vytáhnout, stiskněte tlačítko .

Když vložíte disk, v hlavní nabídce se zobrazí  a přehrávání se spustí automaticky.

V případě, že se přehrávání nespustí automaticky, vyberte  v kategorii  [Video],  [Music] (Hudba) nebo  [Photo] (Fotografie) a stiskněte tlačítko .

**Bavte se!**

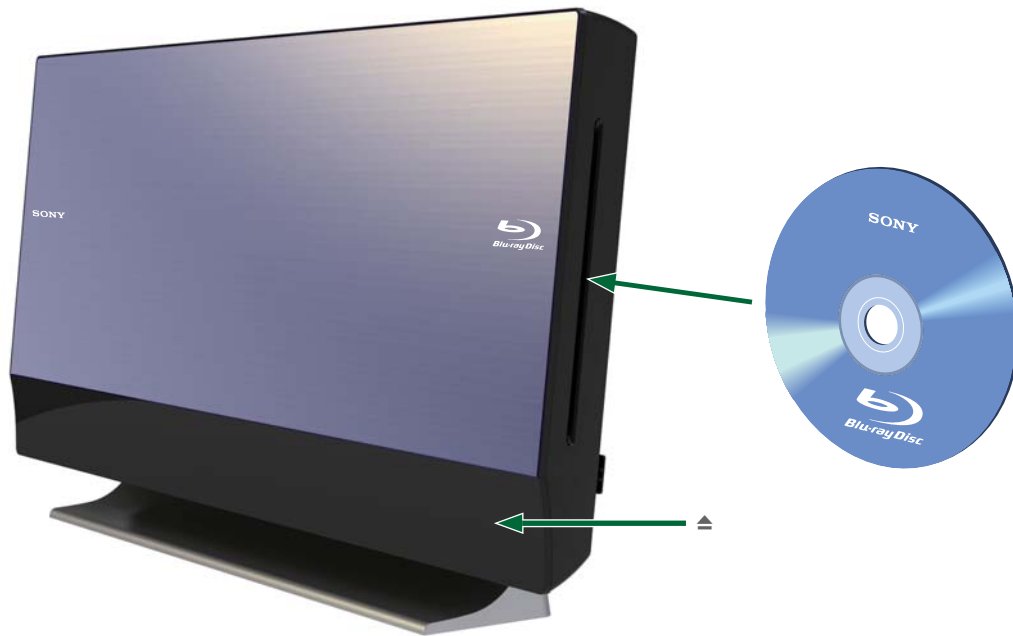

Chcete-li využít další funkce, stiskněte tlačítko HOME na dálkovém ovladači systému Blu-ray.

Níže je uvedeno několik příkladů

- A** Poslech rozhlasu přes reproduktory systému
- B** Předvolba rozhlasových stanic
- C** Přístup k internetu
- D** Přehrávání iPodu nebo iPhoneu přes reproduktory systému

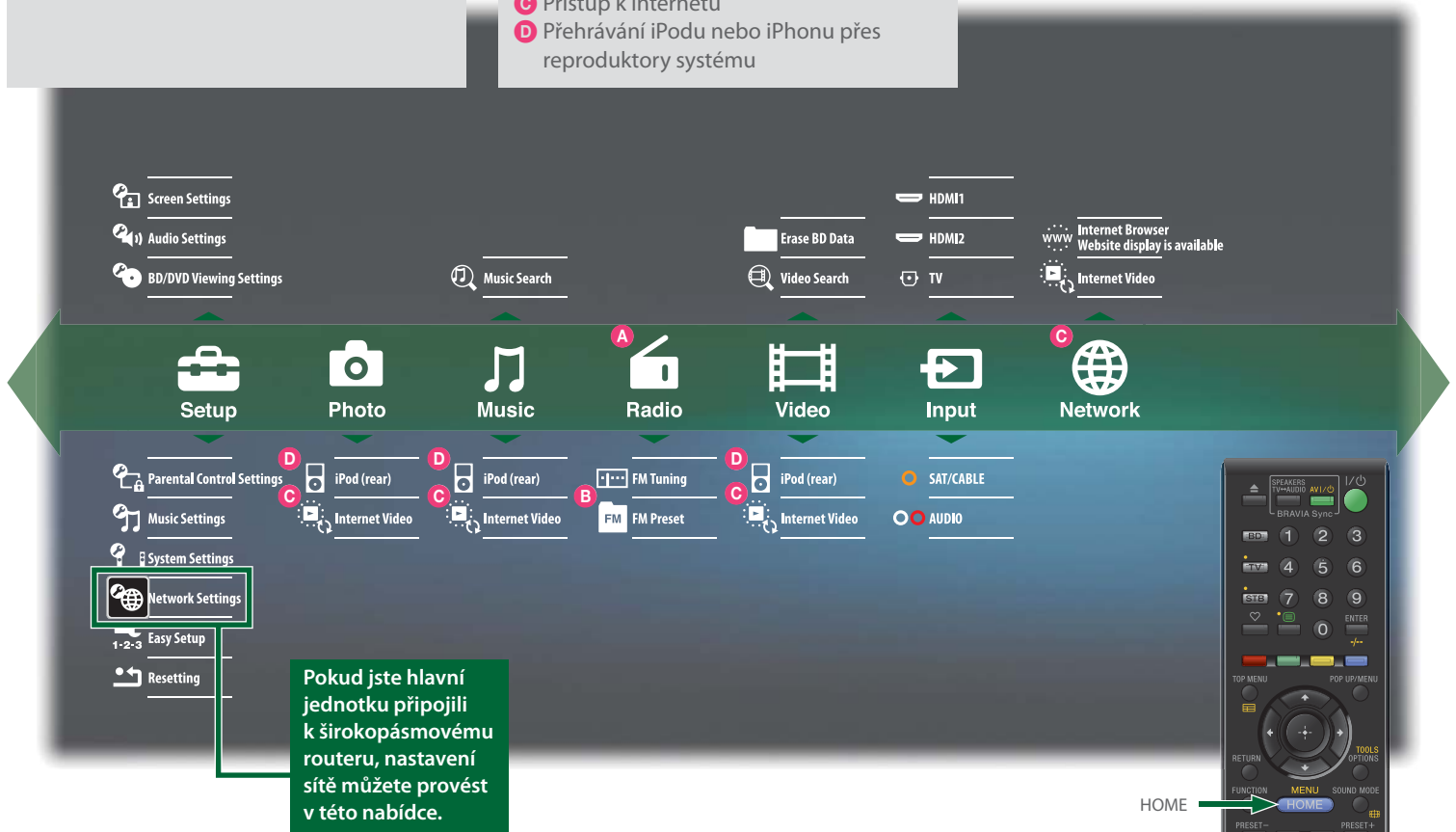

Pokud jste hlavní jednotku připojili k širokopásmovému routeru, nastavení sítě můžete provést v této nabídce.



## Předvolba rozhlasových stanic

- 1 Opakovaně stiskněte tlačítko FUNCTION, dokud se na displeji na čelním panelu neobjeví „FM“.
- 2 Stiskněte a podržte tlačítko TUNING +/-, dokud se nezahájí automatické vyhledávání.
- 3 Stiskněte tlačítko OPTIONS.
- 4 Stisknutím tlačítka  $\uparrow/\downarrow$  vyberte [Preset Memory] (Paměť předvoleb), a poté stiskněte tlačítko  $\oplus$ .
- 5 Stisknutím tlačítka  $\uparrow/\downarrow$  vyberte požadované číslo předvolby, a poté stiskněte tlačítko  $\oplus$ .
- 6 Chcete-li uložit další stanice, opakujte kroky 2 až 5.

## Výběr rozhlasové stanice

- 1 Opakovaně stiskněte tlačítko FUNCTION, dokud se na displeji na čelním panelu neobjeví „FM“.
- 2 Opakovaným stisknutím tlačítka PRESET +/- vyberte předvolenou stanici.

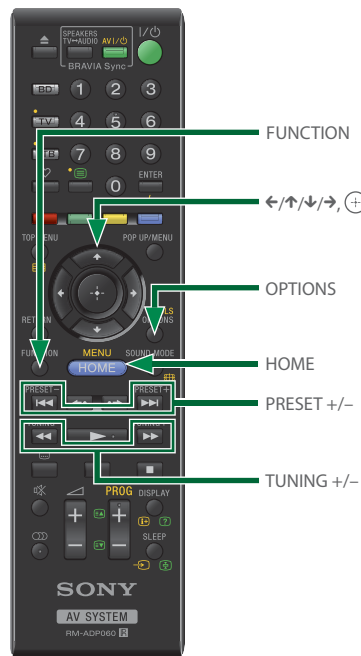



## Odstraňování problémů

Pokud se při používání systému setkáte s některými z následujících potíží, před podáním žádosti o opravu si projděte tento průvodce odstraňováním problémů, který vám může pomoci problém odstranit.

Projděte si také návod k obsluze na této adrese:

<http://support.sony-europe.com/>

### Jednotku nelze zapnout.

→ Zkontrolujte připojení napájecích kabelů hlavní jednotky a subwooferu.

→ Zkontrolujte připojení napájecích kabelů hlavní jednotky a subwooferu k napájecímu adaptéru.

→ Zkontrolujte zapojení konektoru napájecího adaptéru do zdířky DC IN 14V na zadní straně hlavní jednotky.

### Systém nefunguje tak, jak by měl.

→ Vytáhněte zástrčku napájecího kabelu ze zásuvky ve zdi a po několika minutách ji opět zapojte.

### Při přehrávání videa/obrázků na iPodu/iPhonu se neobjeví žádný obraz.

→ Nastavte vstup TV na tento systém.

### Ze systému nevychází žádný zvuk nebo bezdrátový přenos není aktivován.

→ Zkontrolujte stav kontrolky LINK/STANDBY na subwooferu.

- Nesvítí.
  - Zkontrolujte připojení napájecího kabelu subwooferu.
  - Zapněte subwoofer stisknutím tlačítka I/⏻ na subwooferu.

- Rychle bliká zeleně.
  - ① Stiskněte tlačítko I/⏻ na subwooferu.
  - ② Zapojte bezdrátový vysílač a přijímač do subwooferu správným způsobem.
  - ③ Stiskněte tlačítko I/⏻ na subwooferu.
- Bliká červeně.
  - Stisknutím klávesy I/⏻ subwoofer vypněte a zkontrolujte následující položky.
    - ① Nedošlo ke zkratu kladných a záporných reproduktorových kabelů?
    - ② Nejsou větrací otvory subwooferu blokovány nějakým předmětem?  
Jakmile zkontrolujete výše uvedené položky a odstraníte případné problémy, zapněte subwoofer. Pokud se problém ani po prověření všech výše uvedených položek nepodaří odstranit, obraťte se na nejbližšího obchodního zástupce společnosti Sony.
- Pomalu bliká zeleně nebo oranžově, nebo svítí červeně.
  - Ujistěte se, že jste bezdrátový vysílač a přijímač správně zapojili do hlavní jednotky.
  - Kvalita přenosu zvuku je nízká. Přemístěte subwoofer tak, aby kontrolka LINK/STANDBY svítila zeleně nebo oranžově.
  - Posuňte systém dále od jiných bezdrátových zařízení.
  - Nepoužívejte jiná bezdrátová zařízení.
- Svítí zeleně nebo oranžově.
  - Zkontrolujte zapojení reproduktorů.

### Disk nelze přehrát.

→ Kód regionu na disku BD/DVD neodpovídá vašemu systému.

→ Uvnitř hlavní jednotky zkondenzovala vlhkost a může poškodit čočky. Vyjměte disk a nechejte hlavní jednotku zapnutou po dobu přibližně 30 minut.

→ Systém nepřehraje disk, který není správně ukončen.

---

## Snížení spotřeby energie v pohotovostním režimu na méně než 0,3 W

Stiskněte tlačítko HOME, a poté pomocí tlačítek ←/↑/↓/→ vyberte položku [Setup] (Nastavení) v [System Settings] (Nastavení systému). Zkontrolujte tato nastavení:

- Položka [Control for HDMI] (Ovládání přes HDMI) v [HDMI Settings] (Nastavení HDMI) je nastavena na [Off] (Vypnuto).
- Položka [Quick Start Mode] (Režim rychlého spuštění) je nastavena na [Off] (Vypnuto).



## Tento průvodce rychlým spuštěním šetří papír

Společnost Sony šetří přírodní zdroje a výrazně snížila používání papíru na tisk úplných návodů k obsluze. Úplný návod k obsluze a mnoho dalšího však naleznete na adrese:

<http://support.sony-europe.com/>

4-279-075-E1(1) (CZ)