

SONY®

Blu-ray Disc/DVD Home Theatre System
Blu-ray Disc/DVD Ev Sinema Sistemi
Σύστημα οικιακού κινηματογράφου Blu-ray Disc/DVD

BDV-L600

PT **Comece aqui**

Bem-vindo, este é o seu
guia de início rápido

TR **Buradan başlayın**

Merhaba, bu belge sizin hızlı
başlatma kılavuzunuzdur

EL **Ξεκινήστε εδώ**

Καλώς ορίσατε στον
οδηγό γρήγορης έναρξης



1

PT

Conteúdo da embalagem
Instalar os altifalantes

TR

Kutunun içindekiler
Hoparlörlerin
kurulması

EL

Περιεχόμενα συσκευασίας
Ρύθμιση των ηχείων

2

Ligar
o televisor

TV'nizin
bağlanması

Σύνδεση της
τηλεόρασής σας

3

Ligar outros
dispositivos

Diğer cihazların
bağlanması

Σύνδεση άλλων
συσκευών

4

O ecrã de
Configuração Fácil

Ekran üzerinde
Kolay Kurulum

Η διαδικασία
Εύκολης διαμόρφωσης
στην οθόνη

5

Reproduzir um disco
e utilizar outras
funções

Bir diskin oynatılması
ve diğer işlevlerin
kullanılması

Αναπαραγωγή δίσκου
και χρήση άλλων
λειτουργιών

PT

Eis o conteúdo da embalagem

TR

Kutunun içinde bulunan parçalar

EL

Παρουσίαση περιεχομένων συσκευασίας



Unidade principal
Ana birim
Κύρια μονάδα



Altifalantes frontais (2)
Ön hoparlörler (2)
Εμπρός ηχεία (2)



Subwoofer
Subwoofer
Υπογούφερ



Telecomando
Uzaktan kumanda
Τηλεχειριστήριο



Pilhas R6 (tamanho AA) (2)
R6 (AA boy) piller (2)
Μπαταρίες R6 (μέγεθος AA) (2)



Antena de cabo FM
FM kablolu anten
Ενσύρματη κεραία FM



Dock para iPod/iPhone
iPod/iPhone için bağlantı istasyonu
Σταθμός υποδοχής για iPod/iPhone



Cabo de vídeo
Video kablolu
Καλώδιο βίντεο



Cabo USB
USB kablo
Καλώδιο USB



Tampa do suporte
Stant kapağı
Κάλυμμα βάσης

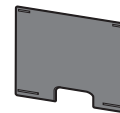

Transmissores-receptores
sem fios (2)
Kablosuz alıcı vericiler (2)
Ασύρματοι πομποδέκτες (2)



Transformador CA
AC adaptörü
Προσαρμογέας ρεύματος

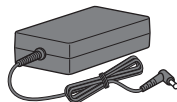

Cabo de alimentação CA
AC güç kablolu (şebeke kablolu)
Καλώδιο ρεύματος (καλώδιο
σύνδεσης με το δίκτυο ρεύματος)



1

PT

Comece por posicionar os altifalantes na divisão de acordo com as etiquetas coloridas localizadas na parte traseira.

TR

Kuruluma, hoparlörleri arkalarındaki renkli etiketlere uygun şekilde odaya yerleştirerek başlayın.

EL

Ξεκινήστε τοποθετώντας τα ηχεία σε ένα χώρο σύμφωνα με τις έγχρωμες ετικέτες στην πίσω πλευρά.

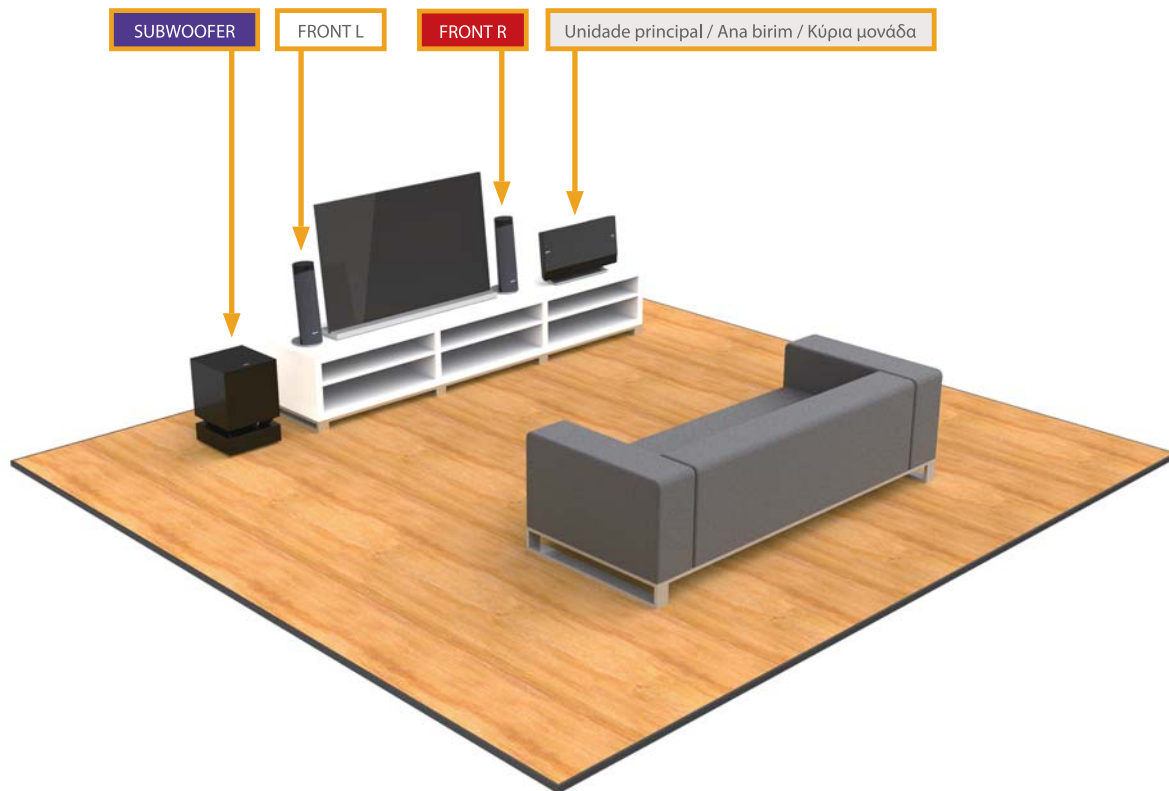

PT

Para os altifalantes fornecidos, basta ligar os cabos dos altifalantes à cor correspondente na parte traseira do subwoofer.

TR

Ürünle birlikte verilen hoparlörler için, hoparlör kablolarını subwoofer'in arkasındaki ilgili renge bağlamanız yeterlidir.

EL

Για τα παρεχόμενα ηχεία, απλώς συνδέστε τα καλώδια των ηχείων στην υποδοχή αντίστοιχου χρώματος στην πίσω πλευρά του υπογούφερ.

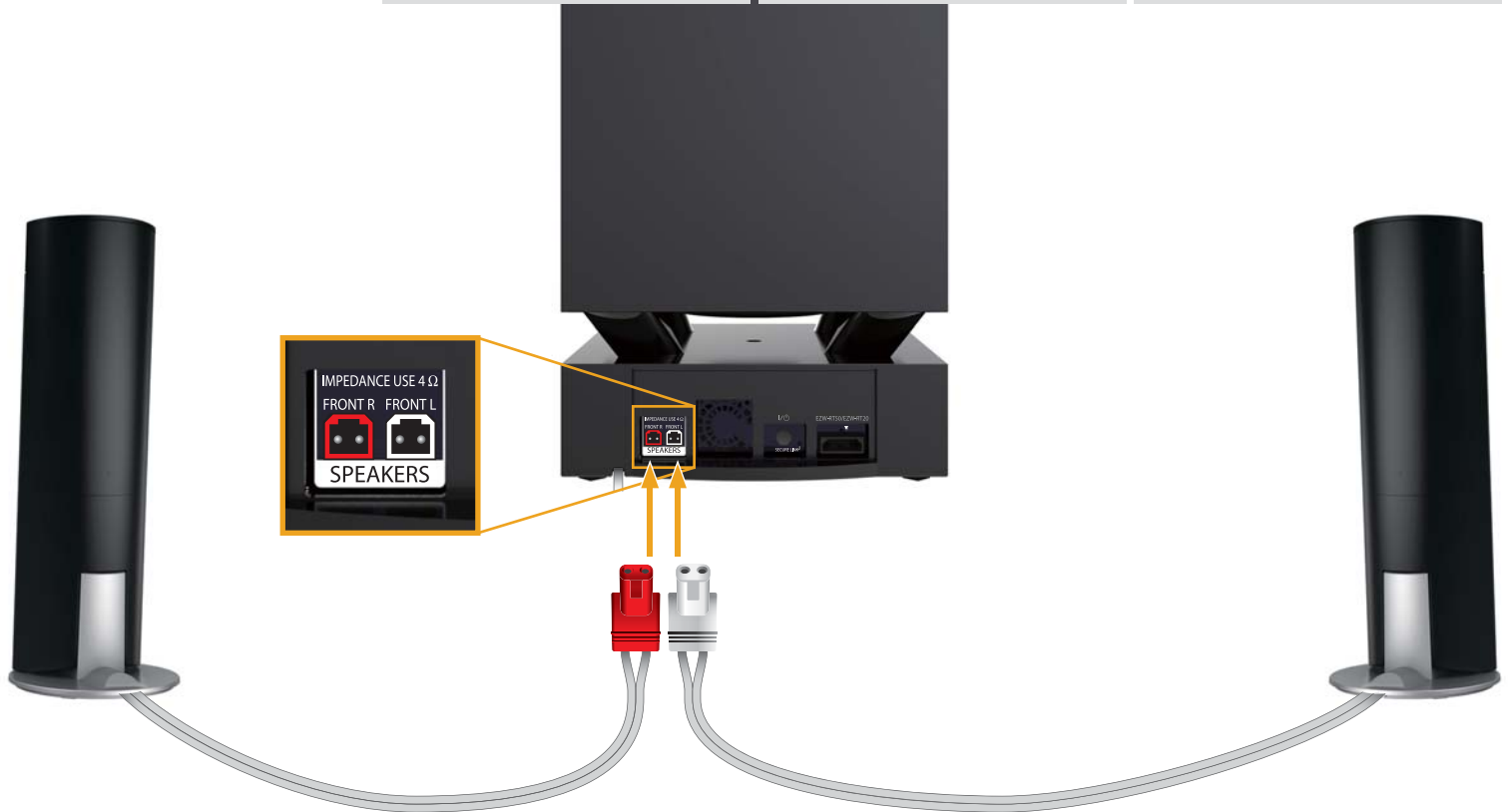

1

PT

Em seguida, introduza os transmissores-receptores sem fios na unidade principal e no subwoofer, para uma ligação fácil e isenta de cabos.

TR

Ardından, kolay ve kablolu bağlantı için kablosuz alıcı vericileri ana birime ve subwoofer'a takın.

EL

Στη συνέχεια, εισαγάγετε τους ασύρματους πομποδέκτες στην κύρια μονάδα και στο υπογούφερ για εύκολη σύνδεση, χωρίς καλώδια.

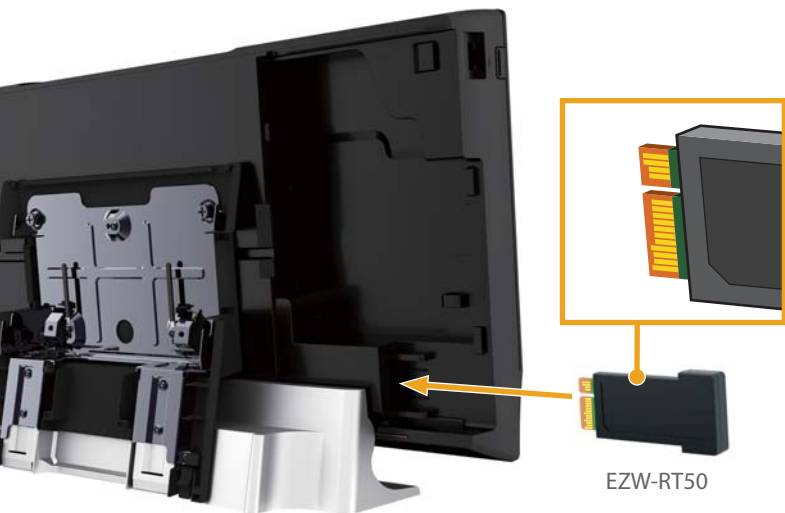

EZW-RT50



EZW-RT50

2

PT

Para desfrutar de vídeo e áudio de alta qualidade, o melhor método de ligação é através de um cabo HDMI de alta velocidade **A** (não fornecido).

TR

Yüksek kalitede video ve ses keyfi yaşamak için en iyi yöntem bağlantıyı Yüksek Hızlı HDMI kabloyla yapmaktır **A** (ürünle birlikte verilmez).

EL

Για να απολαύσετε βίντεο και ήχο υψηλής ποιότητας, η καλύτερη μέθοδος είναι η σύνδεση μέσω ενός καλωδίου HDMI υψηλής ταχύτητας **A** (δεν παρέχεται).



Se o seu televisor tiver uma tomada HDMI ARC, não necessita de um cabo digital óptico.
Se o seu televisor não tiver uma tomada HDMI ARC, necessita de um cabo digital óptico **B** (não fornecido) para desfrutar do som do televisor através dos altifalantes do sistema.

TV'nizde HDMI ARC jakı varsa, dijital optik kablo kullanmanız gerekmez.
TV'nizde HDMI ARC jakı yoksa, TV sesini sistem hoparlörlerinden dinlemek için dijital optik kablo kullanmanız gerekir **B** (ürünle birlikte verilmez).

Εάν η τηλεόρασή σας διαθέτει υποδοχή HDMI ARC, δεν χρειάζεστε ψηφιακό οπτικό καλώδιο.
Εάν η τηλεόρασή σας δεν διαθέτει υποδοχή HDMI ARC, χρειάζεστε ένα ψηφιακό οπτικό καλώδιο **B** (δεν παρέχεται), για να απολαύσετε τον ήχο της τηλεόρασης μέσω των ηχείων του συστήματος.

3

PT

Para ligar uma caixa decodificadora, consola de jogos ou receptor digital por satélite, basta utilizar um cabo HDMI. **A** Para rádio FM, ligue a antena de cabo fornecida à tomada interna e estique-a para assegurar uma recepção ideal. **B**

Alternativamente, ligue a sua própria antena externa.

Também pode ligar o seu iPod ou iPhone ao sistema e ao televisor através do dock fornecido. **C**

TR

Set üstü kutunuzu, oyun konsolunuzu veya dijital uydu alıcınızı bağlamak için, bağlantıyı HDMI kabloyla yapmanız yeterlidir. **A**

FM radyo için, ürünle birlikte verilen kablolu anteni iç sokete bağlayın ve sinyali en iyi şekilde almak için anten kablosunu uzatın. **B** Alternatif olarak, kendi harici anteninizi bağlayabilirsiniz.

Ürünle birlikte verilen bağlantı istasyonunu kullanarak iPod veya iPhone'unuzu da sisteme ve TV'ye bağlayabilirsiniz. **C**

EL

Για να συνδέσετε τον αποκωδικοποιητή, την κονσόλα βιντεοπαιχνιδιών ή τον ψηφιακό δορυφορικό δέκτη, συνδέστε τα απλώς με ένα καλώδιο HDMI. **A** Για το ραδιόφωνο FM, συνδέστε την παρεχόμενη ενσύρματη κεραία στην εσωτερική υποδοχή και επεκτείνετε την για την καλύτερη δυνατή λήψη. **B**

Εναλλακτικά, συνδέστε τη δική σας εξωτερική κεραία.

Μπορείτε επίσης να συνδέσετε το iPod ή το iPhone στο σύστημα και στην τηλεόραση μέσω του παρεχόμενου σταθμού υποδοχής. **C**

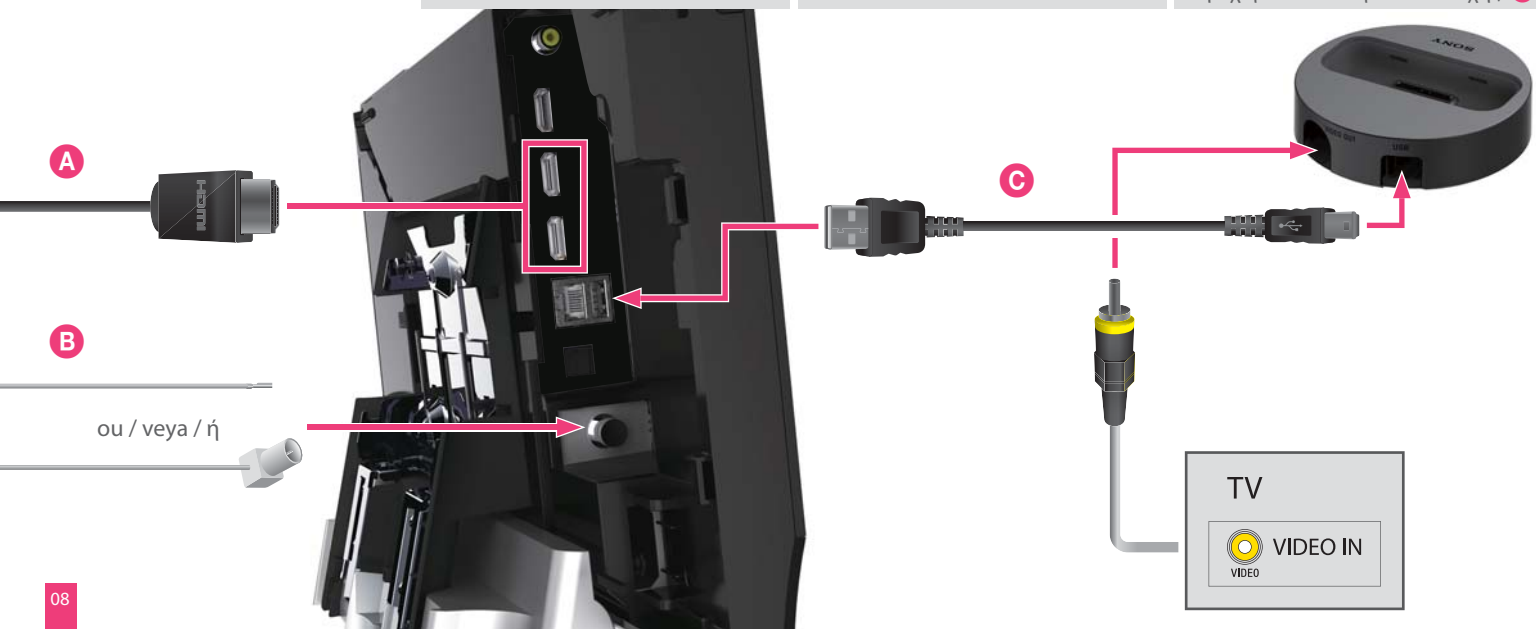

PT

Pode aceder à Internet e a serviços de rede doméstica utilizando um cabo LAN. Se adquirir o Adaptador LAN sem fios USB, poderá aceder através de uma LAN sem fios.

As definições de rede encontram-se no menu principal - consulte a pág. 15.

Para obter mais detalhes sobre as ligações de rede, visite: <http://support.sony-europe.com>

TR

Bir LAN kablosu kullanarak İnternet'e ve ev ağı hizmetlerine bağlanabilirsiniz. İsteğe bağlı USB Kablosuz LAN Adaptörü satın almanız durumunda, bağlantıyı kablosuz LAN üzerinden yapabilirsiniz.

Ağ ayarlarını ana menüde bulabilirsiniz - bkz. s. 15.

Ağ bağlantılarıyla ilgili daha fazla bilgi edinmek için aşağıdaki adresi ziyaret edin: <http://support.sony-europe.com>

EL

Μπορείτε να συνδέσετε το σύστημα στο Internet και στις υπηρεσίες του οικιακού δικτύου χρησιμοποιώντας ένα καλώδιο LAN. Εάν προμηθευτείτε τον προαιρετικό Προσαρμογέα ασύρματου δικτύου LAN USB, μπορείτε να συνδέσετε το σύστημα μέσω ασύρματου δικτύου LAN.

Οι ρυθμίσεις δικτύου παρέχονται στο αρχικό μενού - βλέπε σ. 15. Για περισσότερες λεπτομέρειες σχετικά με τις συνδέσεις δικτύου, επισκεφθείτε τη διεύθυνση: <http://support.sony-europe.com>



3

PT

Depois de todos os dispositivos estarem ligados, pode ligar o transformador CA. Os ganchos podem ser utilizados para organizar os cabos.

TR

Tüm cihazlarınızı bağladıktan sonra, AC adaptörünün fişini takabilirsiniz. Kabloları düzenlemek için kelepçeleri kullanabilirsiniz.

EL

Αφού συνδεθούν όλες οι συσκευές, μπορείτε να συνδέσετε τον προσαρμογέα ρεύματος. Οι σφιγκτήρες μπορούν να χρησιμοποιηθούν για την τακτοποίηση των καλωδίων.



Transformador CA
AC adaptörü
Προσαρμογέας ρεύματος

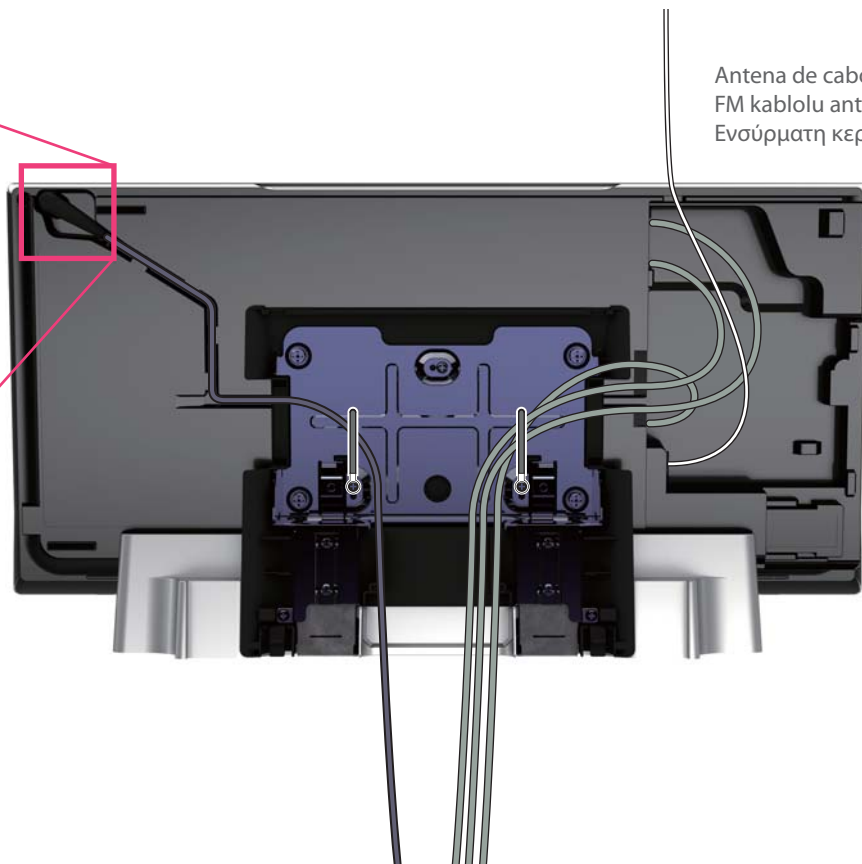

Antena de cabo FM
FM kablolu anten
Ενσύρματη κεραία FM

PT

Volte a montar o painel e as tampas do suporte e, em seguida, ligue os cabos de alimentação CA da unidade principal e do subwoofer à tomada de parede CA.

TR

Artık panel ve stant kapaklarını yerlerine yerleştirip ana birimin ve subwoofer'in AC güç kablolarını (şebeke kabloları) AC prize (ana şebeke) takabilirsiniz.

EL

Τώρα, μπορείτε να τοποθετήσετε ξανά τα καλύμματα του περιβλήματος και της βάσης και, κατόπιν, να συνδέσετε τα καλώδια ρεύματος (καλώδια σύνδεσης με το δίκτυο ρεύματος) της κύριας μονάδας και του υπογούφερ στην πρίζα (κεντρικό δίκτυο).



3

PT

Depois de ligar os cabos de alimentação CA à tomada de parede CA, "WELCOME" é apresentado no visor do painel frontal da unidade principal. Prima I/⏻ na unidade principal para ligar o sistema; a luz verde do indicador LINK/STANDBY do subwoofer acende-se.

A instalação dos cabos está concluída!

TR

AC güç kablolarını (şebeke kabloları) AC prize (ana şebeke) bağladıktan sonra, ana birimin ön panel ekranında "WELCOME" ifadesi görüntülenir. Sistemi açmak için ana birim üzerindeki I/⏻ düğmesine basın; subwoofer'in LINK/STANDBY göstergesi yeşil renkte yanar.

Kablolu kurulum tamamlanmıştır!

EL

Αφού συνδέσετε τα καλώδια ρεύματος (καλώδια σύνδεσης με το δίκτυο ρεύματος) στην πρίζα (κεντρικό δίκτυο), στην εμπρός οθόνη ενδείξεων της κύριας μονάδας εμφανίζεται η ένδειξη "WELCOME". Πιέστε τα πλήκτρα I/⏻ στην κύρια μονάδα, για να ενεργοποιήσετε το σύστημα. Η ένδειξη LINK/STANDBY του υπογούφερ αλλάζει σε πράσινο χρώμα.

Η διαμόρφωση των καλωδίων έχει ολοκληρωθεί!

I/⏻

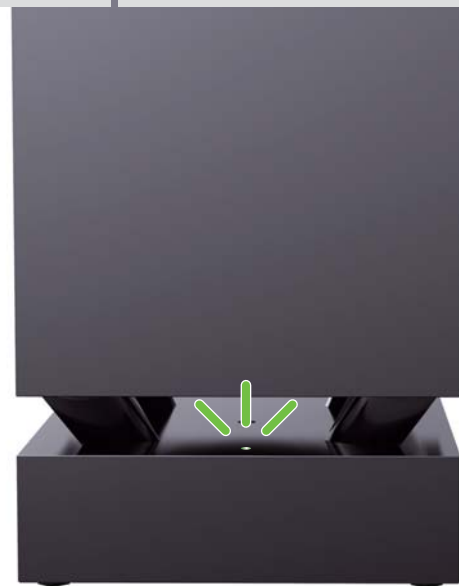

4

PT

O ecrã de Configuração Fácil
Pode utilizar o telecomando Blu-ray fornecido (mostrado abaixo) para percorrer o ecrã de configuração.

Esta operação deverá demorar apenas alguns minutos. Se o ecrã do menu Blu-ray não for apresentado automaticamente, utilize o telecomando do televisor para seleccionar a entrada AV correcta no menu do televisor. Quando vir a mensagem [Configuração Fácil está agora terminada] no ecrã, basta seleccionar [Terminar]; o sistema está pronto para ser utilizado.

TR

Ekran üzerinde Kolay Kurulum
Ekran üzerinde kurulum işlemi yapmak için ürüne birlikte verilen Blu-ray uzaktan kumandayı (aşağıda gösterilmektedir) kullanabilirsiniz. Bu işlem birkaç dakika sürer. Blu-ray menü ekranı otomatik olarak görüntülenmezse, TV'nizin menüsünde doğru AV girişini seçmek için TV'nizin uzaktan kumandasını kullanın. Ekranda [Easy Set up is now complete] (Kolay Kurulum şimdi tamamlandı) mesajını gördüğünüzde, [Finish] (Bitir) ögesini seçmeniz yeterlidir; sistem kullanıma hazır hale gelir.

EL

Στη συνέχεια, εκτελέστε τη διαδικασία εύκολης διαμόρφωσης
Μπορείτε να χρησιμοποιήσετε το παρεχόμενο τηλεχειριστήριο Blu-ray (εμφανίζεται στην εικόνα παρακάτω), για να περιηγηθείτε στη διαμόρφωση επί της οθόνης. Η διαδικασία αυτή θα διαρκέσει μερικά λεπτά. Εάν η οθόνη του μενού Blu-ray δεν εμφανιστεί αυτόματα, χρησιμοποιήστε το τηλεχειριστήριο της τηλεόρασης, για να επιλέξετε τη σωστή είσοδο AV από το μενού της τηλεόρασης. Όταν στην οθόνη εμφανιστεί το μήνυμα, [Η εύκολη διαμόρφωση έχει τώρα ολοκληρωθεί.], επιλέξτε απλώς [Τέλος] και το σύστημα είναι έτοιμο για χρήση.



PT

Para reproduzir um disco, basta introduzi-lo na ranhura com o lado da etiqueta virado para a frente. Para o ejectar, prima ▲.

Quando está introduzido um disco, ● é apresentado no menu inicial e a reprodução é iniciada automaticamente.

Se a reprodução não começar automaticamente, seleccione ● na categoria [Vídeo], [Música] ou [Foto] e prima (+).

Divirta-se!

TR

Bir disk oynatmak için, diski etiketli yüzü öne bakacak şekilde disk yuvasına yerleştirmeniz yeterlidir. Diski çıkarmak için ▲ düğmesine basın.

Bir disk yerleştirildiğinde, ana menüde ● görüntülenir ve oynatma işlemi otomatik olarak başlar.

Oynatma işlemi otomatik olarak başlamazsa [Video], [Music] (Müzik) veya [Photo] (Fotoğraf) kategorisinde simgesini seçin ve (+) düğmesine basın.

Keyfini çıkarın!

EL

Για να αναπαραγάγετε ένα δίσκο, εισαγάγετε απλώς το δίσκο στην υποδοχή με την πλευρά της ετικέτας προς τα εμπρός. Για εξαγωγή του δίσκου, πιέστε το πλήκτρο ▲.

Όταν τοποθετήσετε ένα δίσκο, στο αρχικό μενού θα εμφανιστεί η ένδειξη ● και η αναπαραγωγή θα ξεκινήσει αυτόματα.

Εάν η αναπαραγωγή δεν ξεκινήσει αυτόματα, επιλέξτε ● στην κατηγορία [Βίντεο], [Μουσική] ή [Φωτογραφία] και πιέστε το πλήκτρο (+).

Απολαύστε το σύστημά σας!



PT

Para aceder a uma vasta gama de funções e funcionalidades adicionais, basta premir HOME no telecomando Blu-ray.

Em seguida apresentamos alguns exemplos

- A** Ouvir rádio através dos altifalantes do sistema
- B** Pré-programar estações de rádio
- C** Aceder a conteúdo na Internet
- D** Reproduzir o seu iPod ou iPhone através dos altifalantes do sistema

TR

Çeşitli ek işlevlere ve özelliklere erişmek için, Blu-ray uzaktan kumandadaki HOME düğmesine basın.

Aşağıda birkaç örnek gösterilmektedir

- A** Sistem hoparlörlerinden radyo dinleme
- B** Radyo istasyonlarını kaydetme
- C** İnternet içeriğine erişme
- D** Sistem hoparlörlerinden iPod veya iPhone dinleme

EL

Για να αποκτήσετε πρόσβαση σε διάφορες πρόσθετες λειτουργίες και δυνατότητες, πιάστε απλώς το πλήκτρο HOME στο τηλεχειριστήριο Blu-ray.

Παρακάτω, εμφανίζονται μερικά παραδείγματα

- A** Ακρόαση ραδιοφώνου μέσω των ηχείων του συστήματος
- B** Προσυντονισμός ραδιοφωνικών σταθμών
- C** Πρόσβαση σε περιεχόμενο Internet
- D** Αναπαραγωγή iPod ή iPhone μέσω των ηχείων του συστήματος

PT Pode configurar as definições de rede através deste menu quando a unidade principal está ligada a um router de banda larga.

TR Ana birim bir geniş bant yönlendiriciye bağlı olduğunda ağ ayarlarını bu menüyü kullanarak yapabilirsiniz.

EL Μπορείτε να εκτελέσετε ρυθμίσεις δικτύου μέσω αυτού του μενού, όταν η κύρια μονάδα είναι συνδεδεμένη σε έναν ευρυζωνικό δρομολογητή.



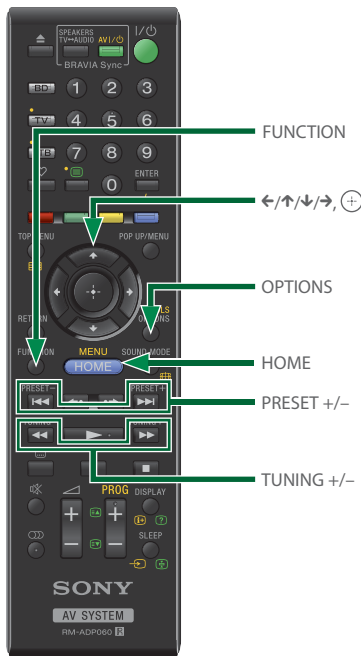

PT

Pré-programar estações de rádio

- 1 Prima FUNCTION repetidamente até que "FM" seja apresentado no visor do painel frontal.
- 2 Prima TUNING +/- sem soltar até que a sintonização automática comece.
- 3 Prima OPTIONS.
- 4 Prima ↑/↓ para seleccionar [Memória Predefinida] e, em seguida, prima ⊕.
- 5 Prima ↑/↓ para seleccionar o número predefinido pretendido e, em seguida, prima ⊕.
- 6 Repita os passos 2 a 5 para memorizar outras estações.

Seleccionar uma estação pré-programada

- 1 Prima FUNCTION repetidamente até que "FM" seja apresentado no visor do painel frontal.
- 2 Prima PRESET +/- repetidamente para seleccionar a estação pré-programada.

TR

Radyo istasyonlarının kaydedilmesi

- 1 Ön panel ekranında "FM" görüntülenene kadar FUNCTION düğmesine art arda basın.
- 2 Otomatik tarama başlatılana kadar TUNING +/- düğmesini basılı tutun.
- 3 OPTIONS düğmesine basın.
- 4 [Preset Memory] (Kayıt Belleği) ögesini seçmek için ↑/↓ düğmelerine ve ardından ⊕ düğmesine basın.
- 5 İstedğiniz kayıt numarasını seçmek için ↑/↓ düğmelerine ve ardından ⊕ düğmesine basın.
- 6 Başka istasyonlar kaydetmek için Adım 2 ile 5 arasındaki işlemleri tekrarlayın.

Kayıtlı istasyonun seçilmesi

- 1 Ön panel ekranında "FM" görüntülenene kadar FUNCTION düğmesine art arda basın.
- 2 Kayıtlı istasyonu seçmek için PRESET +/- düğmesine art arda basın.

EL

Προσυντονισμός ραδιοφωνικών σταθμών

- 1 Πιέστε επανειλημμένα το πλήκτρο FUNCTION, μέχρι να εμφανιστεί η ένδειξη "FM" στην εμπρός οθόνη ενδείξεων.
- 2 Πιέστε παρατεταμένα το πλήκτρο TUNING +/- μέχρι να ξεκινήσει η αυτόματη σάρωση.
- 3 Πιέστε το πλήκτρο OPTIONS.
- 4 Πιέστε τα πλήκτρα ↑/↓ για να επιλέξετε [Προκαθ. Μνήμη] και, κατόπιν, πιέστε το πλήκτρο ⊕.
- 5 Πιέστε τα πλήκτρα ↑/↓ για να επιλέξετε τον προκαθορισμένο αριθμό που θέλετε και, κατόπιν, πιέστε το πλήκτρο ⊕.
- 6 Επαναλάβετε τα βήματα 2 έως 5, για να αποθηκεύσετε άλλους σταθμούς.

Επιλογή προσυντονισμένου σταθμού

- 1 Πιέστε επανειλημμένα το πλήκτρο FUNCTION, μέχρι να εμφανιστεί η ένδειξη "FM" στην εμπρός οθόνη ενδείξεων.
- 2 Πιέστε επανειλημμένα το πλήκτρο PRESET +/- για να επιλέξετε τον προσυντονισμένο σταθμό.

Resolução de problemas

Se ocorrer algum dos problemas descritos abaixo durante a utilização do sistema, consulte este guia de resolução de problemas para tentar solucioná-lo antes de solicitar a reparação.

Consulte também o Manual de instruções no seguinte Web site:

<http://support.sony-europe.com/>

A alimentação não está ligada.

- Verifique se os cabos de alimentação CA da unidade principal e do subwoofer estão ligados com firmeza.
- Verifique se o cabo de alimentação CA da unidade principal está ligado com firmeza ao transformador CA.
- Verifique se o conector do transformador CA está ligado com firmeza ao conector DC IN 14V localizada na parte traseira da unidade principal.

O sistema não funciona normalmente.

- Desligue o cabo de alimentação CA da tomada de parede e ligue-o novamente após alguns minutos.

Não é apresentada nenhuma imagem após a reprodução de um ficheiro de vídeo/fotografia no iPod/iPhone.

- Seleccione a entrada relativa a este sistema no televisor.

Não é emitido som ou a transmissão sem fios não está activada.

- Verifique o estado do indicador LINK/STANDBY no subwoofer.
 - Desliga-se.
 - Verifique se o cabo de alimentação CA do subwoofer está ligado com firmeza.
 - Ligue o subwoofer premindo I/⏻ no subwoofer.

Sorun Giderme

Sistemi kullandığınız sırada aşağıdaki sorunlardan biriyle karşılaşmazsanız, onarım için başvurmadan önce sorunu çözmek için aşağıdaki sorun giderme kılavuzunu kullanın. Aşağıda belirtilen web sitesinde yer alan Kullanım Kılavuzuna da bakabilirsiniz: <http://support.sony-europe.com/>

Cihaz açılmıyor.

- Ana birim ve subwoofer'in AC güç kablolarının (şebeke kabloları) düzgün takıldığından emin olun.
- Ana birimin AC güç kablosunun (şebeke kablosu) AC adaptörüne düzgün takıldığından emin olun.
- AC adaptörü konektörünün ana birimin arkasındaki DC IN 14V konektörüne düzgün takıldığından emin olun.

Sistem normal şekilde çalışmıyor.

- AC güç kablosunu (şebeke kablosu) prizden çıkarın ve birkaç dakika bekledikten sonra tekrar takın.

iPod/iPhone'daki video/fotoğraf dosyası oynatıldıktan sonra görüntü yok.

- TV'nizde bu sistem için uygun girişi seçin.

Ses yok veya kablosuz iletim etkinleştirilmiyor.

- Subwoofer'daki LINK/STANDBY göstergesinin durumunu kontrol edin.
 - Kapalı.
 - Subwoofer'in AC güç kablosunun (şebeke kablosu) düzgün takıldığından emin olun.
 - Subwoofer'daki I/⏻ düğmesine basarak subwoofer'i açın.

Αντιμετώπιση προβλημάτων

Εάν αντιμετωπίσετε οποιαδήποτε από τις παρακάτω δυσκολίες κατά τη χρήση του συστήματος, χρησιμοποιήστε αυτό τον οδηγό αντιμετώπισης προβλημάτων, για να προσπαθήσετε να επιλύσετε το πρόβλημα, πριν να ζητήσετε επισκευή. Επίσης, συμβουλευθείτε το Εγχειρίδιο χρήσης στην ακόλουθη τοποθεσία web: <http://support.sony-europe.com/>

Δεν υπάρχει τροφοδοσία ρεύματος.

- Ελέγξτε εάν έχουν συνδεθεί σωστά τα καλώδια ρεύματος (καλώδια σύνδεσης με το δίκτυο ρεύματος) της κύριας μονάδας και του υπογούφερ.
- Ελέγξτε αν έχει συνδεθεί σωστά το καλώδιο ρεύματος (καλώδιο σύνδεσης με το δίκτυο ρεύματος) της κύριας μονάδας στον προσαρμογέα ρεύματος.
- Ελέγξτε εάν έχει συνδεθεί σωστά το βύσμα σύνδεσης του προσαρμογέα ρεύματος στην υποδοχή DC IN 14V στην πίσω όψη της κύριας μονάδας.

Το σύστημα δεν λειτουργεί κανονικά.

- Αποσυνδέστε το καλώδιο ρεύματος (καλώδιο σύνδεσης με το δίκτυο ρεύματος) από την πρίζα (κεντρικό δίκτυο) και συνδέστε το ξανά, έπειτα από αρκετά λεπτά.

Δεν εμφανίζεται εικόνα μετά την αναπαραγωγή ενός αρχείου βίντεο/φωτογραφιών στο iPod/iPhone.

- Επιλέξτε την είσοδο στην τηλεόραση για το σύστημα αυτό.

Δεν υπάρχει ήχος ή η ασύρματη μετάδοση δεν ενεργοποιείται.

- Ελέγξτε την κατάσταση της ένδειξης LINK/STANDBY στο υπογούφερ.
 - Ανενεργή.
 - Ελέγξτε αν έχει συνδεθεί σωστά το καλώδιο ρεύματος (καλώδιο σύνδεσης με το δίκτυο ρεύματος) του υπογούφερ.
 - Ενεργοποιήστε το υπογούφερ, πιέζοντας το πλήκτρο I/⏻ στο υπογούφερ.

- Pisca rapidamente a verde.
 - ① Prima I/⏻ no subwoofer. ② Introduza correctamente o transmissor-receptor sem fios no subwoofer. ③ Prima I/⏻ no subwoofer.
- Pisca a vermelho.
 - Prima I/⏻ para desligar o subwoofer e verifique os itens seguintes.
 - ① Os cabos + e – dos altifalantes estão em curto-circuito?
 - ② A abertura de ventilação do subwoofer está bloqueada por algum objecto?
Depois de verificar os itens acima e de resolver quaisquer problemas, ligue o subwoofer. Se não conseguir identificar a causa do problema mesmo depois de ter verificado os itens acima, contacte o agente Sony da sua zona.
- Pisca lentamente a verde ou cor-de-laranja, ou fica vermelho.
 - Certifique-se de que o transmissor-receptor sem fios está introduzido correctamente na unidade principal.
 - A transmissão de som é fraca. Mova o subwoofer de modo a que o indicador LINK/STANDBY fique verde ou cor-de-laranja.
 - Afaste o sistema de outros dispositivos sem fios.
 - Evite utilizar outros dispositivos sem fios.
- Fica verde ou cor-de-laranja.
 - Verifique as ligações dos altifalantes.
- Rápido e verde.
 - Hızlı şekilde yeşil renkte yanıp sönüyor.
 - ① Subwoofer'daki I/⏻ düğmesine basın. ② Kablosuz alıcı vericiyi subwoofer'a düzgün şekilde takın. ③ Subwoofer'daki I/⏻ düğmesine basın.
- Kırmızı renkte yanıp sönüyor.
 - Subwoofer'ı kapatmak için I/⏻ düğmesine basın ve aşağıdakileri kontrol edin.
 - ① + ve – hoparlör kabloları kısa devre mi yapmış?
 - ② Subwoofer'ın havalandırma deliğini kapatan bir nesne var mı?
Yukarıdakileri kontrol edip sorunları giderdikten sonra subwoofer'ı açın. Yukarıdaki olasılıkların tümünü kontrol ettikten sonra da sorunun nedenini bulamazsanız size en yakın Sony satıcısına başvurun.
- Yavaşça yeşil veya turuncu renkte yanıp sönüyor veya kırmızıya dönüyor.
 - Kablosuz alıcı vericinin ana birime düzgün şekilde bağlandığından emin olun.
 - Ses iletimi zayıf. Subwoofer'ı LINK/STANDBY göstergesi yeşil veya turuncu renkte yanacak şekilde hareket ettirin.
 - Sistemi diğer kablosuz cihazlardan uzaklaştırın.
 - Diğer kablosuz cihazları kullanmaktan kaçının.
- Yeşil veya turuncu renge dönüyor.
 - Hoparlör bağlantılarını kontrol edin.

- Αναβοσβήνει γρήγορα με πράσινο χρώμα.
 - ① Πιέστε το πλήκτρο I/⏻ στο υπογούφερ. ② Εισαγάγετε σωστά τον ασύρματο πομποδέκτη στο υπογούφερ. ③ Πιέστε το πλήκτρο I/⏻ στο υπογούφερ.
- Αναβοσβήνει με κόκκινο χρώμα.
 - Πιέστε το πλήκτρο I/⏻ για να απενεργοποιήσετε το υπογούφερ, και ελέγξτε τα ακόλουθα στοιχεία.
 - ① Μήπως είναι βραχυκυκλωμένα τα καλώδια των ηχείων + και - ;
 - ② Μήπως παρεμποδίζεται η θυρίδα αερισμού του υπογούφερ;
Αφού ελέγξετε τα παραπάνω στοιχεία και επιδιορθώσετε τυχόν προβλήματα, ενεργοποιήστε το υπογούφερ. Εάν δεν μπορείτε να βρείτε την αιτία του προβλήματος, ακόμα και μετά τον έλεγχο των παραπάνω στοιχείων, επικοινωνήστε με τον πλησιέστερο αντιπρόσωπο της Sony.
- Αναβοσβήνει αργά με πράσινο ή πορτοκαλί χρώμα ή παίρνει κόκκινο χρώμα.
 - Βεβαιωθείτε ότι ο ασύρματος πομποδέκτης έχει εισαχθεί σωστά στην κύρια μονάδα.
 - Η ποιότητα της μετάδοσης ήχου είναι χαμηλή. Μετακινήστε το υπογούφερ έτσι ώστε η ένδειξη LINK/STANDBY να γίνει πράσινη ή πορτοκαλί.
 - Μετακινήστε το σύστημα μακριά από άλλες ασύρματες συσκευές.
 - Αποφύγετε τη χρήση οποιωνδήποτε άλλων ασύρματων συσκευών.
- Αλλάζει σε πράσινο ή πορτοκαλί χρώμα.
 - Ελέγξτε τις συνδέσεις των ηχείων.

O disco não é reproduzido.

- O código de região do BD/DVD não corresponde ao do sistema.
- Existe humidade condensada no interior da unidade principal e pode provocar danos nas lentes. Retire o disco e deixe a unidade principal ligada durante cerca de meia hora.
- O sistema não consegue reproduzir um disco gravado que não tenha sido finalizado correctamente.

Disk oynatılmıyor.

- BD/DVD'nin bölge kodu sistem ile uyumlu değildir.
- Ana birim içinde nem birikmiş olabilir ve merceklerle zarar verebilir. Diski çıkarın ve ana birimi yarım saat kadar açık bırakın.
- Sistem, düzgün şekilde sonlandırılmamış kayıtlı bir disk oynatamaz.

O δίσκος δεν αναπαράγεται.

- O κωδικός περιοχής του δίσκου BD/DVD δεν ταιριάζει με αυτόν του συστήματος.
- Έχει συμπυκνωθεί υγρασία στο εσωτερικό της κύριας μονάδας και ενδέχεται να έχει προκαλέσει βλάβη στους φακούς. Αφαιρέστε το δίσκο και αφήστε την κύρια μονάδα ενεργοποιημένη για περίπου μισή ώρα.
- Το σύστημα δεν μπορεί να αναπαράγει έναν εγγεγραμμένο δίσκο που δεν έχει οριστικοποιηθεί σωστά.

Reduzir a utilização de energia a menos de 0,3 W no modo de suspensão

Prima HOME e, em seguida, prima $\leftarrow/\uparrow/\downarrow/\rightarrow$ para seleccionar [Config.] em [Configurações do Sistema]. Certifique-se de que as definições seguintes estão configuradas:

- [Controlo para HDMI] em [Definições HDMI] está definido como [Deslig.].
- [Modo de Início Rápido] está definido como [Deslig.].

Bekleme Modunda güç tüketiminin 0,3 W'nin altına indirilmesi

HOME düğmesine ve ardından $\leftarrow/\uparrow/\downarrow/\rightarrow$ düğmelerine basarak [System Settings] (Sistem Ayarları) altındaki [Setup] (Kurulum) ögesini seçin. Aşağıdaki ayarların yapıldığından emin olun:

- [HDMI Settings] (HDMI Ayarları) altındaki [Control for HDMI] (HDMI Kontrolü) [Off] (Kapalı) olarak ayarlanmalıdır.
- [Quick Start Mode] (Hızlı Başlatma Modu) [Off] (Kapalı) olarak ayarlanmalıdır.

Μείωση της κατανάλωσης ισχύος σε λιγότερο από 0,3 W στην κατάσταση αναμονής

Πιέστε το πλήκτρο HOME και, κατόπιν, πιέστε τα πλήκτρα $\leftarrow/\uparrow/\downarrow/\rightarrow$, για να επιλέξετε [Διαμόρφωση] στην επιλογή [Ρυθμίσεις συστήματος]. Ελέγξτε εάν έχουν γίνει οι παρακάτω ρυθμίσεις:

- Η επιλογή [Ρυθμιστικό για HDMI] στις [Ρυθμίσεις HDMI] έχει τεθεί σε [Ανενεργό].
- Η επιλογή [Λειτουργία γρήγορης έναρξης] έχει τεθεί σε [Ανενεργό].



Este guia de início rápido poupa papel

Bu hızlı başlatma kılavuzu kağıt tasarrufu sağlar

Αυτός ο οδηγός γρήγορης έναρξης εξοικονομεί χαρτί

Para conservar os recursos naturais, a Sony reduziu consideravelmente o consumo de papel ao deixar de fornecer os manuais impressos integrais. No entanto, poderá encontrar as instruções de funcionamento completas, bem como outras informações, online:

Sony, doğal kaynakları korumak amacıyla kılavuzları tamamen basılı şekilde vermeyerek kağıt tüketimini ciddi şekilde azaltmıştır. Bununla birlikte, tüm kullanım talimatlarına ve diğer bilgilere çevrimiçi erişebilirsiniz:

EEE Yönetmeliğine Uygundur

Για την εξοικονόμηση των φυσικών πόρων, η Sony έχει μειώσει δραστικά τη χρήση χαρτιού, καθώς δεν περιλαμβάνει πλέον πλήρη εγχειρίδια σε έντυπη μορφή με τα προϊόντα της. Ωστόσο, μπορείτε να βρείτε πλήρεις οδηγίες χρήσης, καθώς και πολλά περισσότερα, στην ηλεκτρονική διεύθυνση:

<http://support.sony-europe.com/>

