

SONY[®]

Pailgasis garsiakalbis

Naudojimo instrukcijos

HT-ST9

ĮSPĖJIMAS

Įrenginio negalima statyti mažoje erdvėje, pvz., knygų lentynoje arba uždaroje spintelėje.

Kad nesukeltumėte gaisro, neuždenkite įrenginio vėdinimo angos laikraščiais, staltiesėmis, užuolaidomis ir pan. Saugokite įrenginį nuo atviros liepsnos šaltinių (pvz., uždegtų žvakių).

Kad nesukeltumėte gaisro ir nepatirtumėte elektros smūgio, saugokite, kad ant įrenginio nelašėtų skystis, jo neaptaškykite ir ant jo nedėkite daiktų su skysčiu, pvz., vazų.

Įrenginys nėra atjungtas nuo elektros tinklo, kol jis yra įjungtas į kintamosios srovės elektros lizdą, net jei pats įrenginys ir yra išjungtas.

Įrenginys nuo elektros tinklo atjungiamas maitinimo laido kištuku, todėl įrenginį įjunkite į lengvai pasiekiamą kintamosios srovės elektros lizdą. Sutrikus įrenginio veikimui nedelsdami ištraukite maitinimo laido kištuką iš kintamosios srovės elektros lizdo.

Saugokite maitinimo elementus arba prietaisus su maitinimo elementais nuo labai aukštos temperatūros, pvz., tiesioginių saulės spindulių ir ugnies.

Skirtas naudoti tik patalpose.

Rekomenduojami kabeliai

Jungiant su pagrindiniais kompiuteriais ir (arba) išoriniais įtaisais, būtina naudoti tinkamai ekranuotus ir įžemintus kabelius bei jungtis.

Klientams Europoje

Klientų dėmesiui: toliau nurodyta informacija taikoma tik įrenginiams, parduodamiems šalyse, kuriose taikomos ES direktyvos.

Šį įrenginį pagamino „Sony Corporation“, 1-7-1 Konan Minato-ku Tokyo, 108-0075 Japan (Japonija), arba jos vardu veikianti kita bendrovė. Užklauskas, ar gaminys atitinka Europos Sąjungos teisės aktų nuostatas, siųskite įgaliojotajam atstovui „Sony Deutschland GmbH“, Hedelfinger Strasse 61, 70327 Stuttgart, Germany (Vokietija). Jei turite klausimų dėl remonto arba garantijos, kreipkitės atskiruose remonto arba garantijos dokumentuose nurodytais adresais.



Šiuo dokumentu „Sony Corp.“ pareiškia, kad ši įranga atitinka esminius Direktyvos 1999/5/EB reikalavimus ir kitas taikytinas nuostatas. Išsamios informacijos žr. pateiktu URL adresu: <http://www.compliance.sony.de/>

Šis gaminys skirtas naudoti šiose šalyse:

AT, BE, BG, HR, CY, CZ, DK, EE, FI, FR, DE, GR, HU, IS, IE, IT, LV, LI, LT, LU, MT, NL, NO, PL, PT, RO, SK, SI, ES, SE, CH, GB, AL, BA, MK, MD, RS, ME, Kosovas

5 150–5 350 MHz dažnių diapazoną galima nustatyti tik naudojant patalpoje.

Patikrinus šią įrangą nustatyta, kad ji atitinka Elektromagnetinio suderinamumo (EMS) taisyklėse apibrėžtas normas, kai naudojamas trumpesnis nei 3 m jungiamasis kabelis.



Senos elektros ir elektroninės įrangos išmetimas (taikoma Europos Sąjungoje ir kitose Europos šalyse, kuriose yra atskiros surinkimo sistemos)

Šis ant gaminio ar jo pakuotės esantis simbolis reiškia, kad gaminio negalima išmesti kaip buitinių atliekų. Jį reikia atiduoti į elektros ir elektroninės įrangos surinkimo punktą, kad vėliau būtų perdirbtas.

Tinkamai išmesdami gaminį saugote aplinką ir žmonių sveikatą. Perdirbant medžiagas tausojami gamtiniai išteklių. Jei reikia išsamesnės informacijos apie šio gaminio perdirbimą, kreipkitės į vietos civilinės valdžios instituciją, buitinių atliekų šalinimo tarnybą arba į parduotuvės, kurioje įsigijote šį gaminį, darbuotoją.



Skirta tik Europai

Pb

Panaudotų maitinimo elementų išmetimas (taikoma Europos Sąjungoje ir kitose Europos šalyse, kuriose yra atskiros surinkimo sistemos)

Šis ant maitinimo elemento ar jo pakuotės esantis simbolis reiškia, kad gaminio negalima išmesti kaip buitinių atliekų.

Ant kai kurių maitinimo elementų kartu su šiuo simboliu gali būti nurodytas ir cheminio elemento simbolis. Gyvsidabrio (Hg) arba švino (Pb) cheminių elementų simboliai nurodomi, kai maitinimo elemente yra daugiau nei 0,0005 % gyvsidabrio arba daugiau nei 0,004 % švino.

Tinkamai išmesdami maitinimo elementus saugote aplinką ir žmonių sveikatą. Perdirbant medžiagas tausojami gamtos išteklių. Jei dėl saugumo, veikimo ar duomenų vientisumo priežasčių gaminiams reikalingas nuolatinis ryšys su integruotu maitinimo elementu, maitinimo elementą gali pakeisti tik kvalifikuotas techninio aptarnavimo specialistas. Kad maitinimo elementas būtų tinkamai utilizuotas, atiduokite panaudotą gaminį į elektros ir elektroninės įrangos surinkimo punktą, kad vėliau jis būtų perdirbtas.

Informacijos apie kitus maitinimo elementus rasite skyriuje, kuriame aprašoma, kaip saugiai iš gaminio išimti maitinimo elementą. Maitinimo elementus atiduokite į panaudotų baterijų surinkimo punktą, kad vėliau jie būtų perdirbti.

Jei reikia išsamesnės informacijos apie šio gaminio ar maitinimo elementų perdirbimą, kreipkitės į vietos valdžios instituciją, buitinių atliekų šalinimo tarnybą arba į parduotuvės, kurioje įsigijote šį gaminį, darbuotoją.

Apie šias naudojimo instrukcijas

- Šiose naudojimo instrukcijose aprašomas valdymas nuotolinio valdymo pultu. Tuos pačius veiksmus galite atlikti ir pailgojo garsiakalbio valdikliais, jei jų pavadinimai sutampa su nuotolinio valdymo pulto valdiklių pavadinimais ar yra į juos panašūs.
- Kai kurios iliustracijos pateiktos kaip abstraktūs piešiniai. Jie gali skirtis nuo tikrųjų gaminių.
- Atsižvelgiant į regioną, TV ekrane rodomi elementai gali skirtis.
- Numatytasis nustatymas yra pabrauktas.
- Tekstas skliausteliuose ([--]) rodomas TV ekrane, o tekstas kabutėse („-“) – priekinio skydelio ekrane.

Turinys

Prijungimas ➔ Paleisties vadovas (atskiras dokumentas)

Apie šias naudojimo instrukcijas 4

Klausymasis / peržiūra

Garso klausymas per TV, „Blu-ray Disc™“ leistuvą,
kabelinės / palydovinės televizijos priedėlį ir kt.7

Muzikos / nuotraukų leidimas iš USB įrenginio 8

Muzikos klausymas iš BLUETOOTH įrenginio 8

Kaip paleisti muziką / nuotraukas iš kitų įrenginių
naudojant tinklo funkciją 8

Garso reguliavimas

Garso efektų naudojimas (futbolo režimo ir kt.) 9

Funkcijos DSEE HX naudojimas (garso kodekų failų
atkūrimas natūraliu garsu)10

BLUETOOTH funkcijos

Muzikos klausymas iš BLUETOOTH įrenginio 11
Garso perdavimas į BLUETOOTH palaikantį imtuvą 13

Tinklo funkcijos

Prisijungimas prie laidinio tinklo15

Prisijungimas prie belaidžio tinklo16

Muzikos / nuotraukų failų leidimas per pagrindinį tinklą ...16

Mobiliojo įrenginio ekrano peržiūra per TV
(Screen mirroring)18

Naudojimas įvairiomis internetinėmis paslaugomis
(Music Services)19

Autorių teisių technologijomis apsaugoto 4K turinio peržiūra

4K TV prijungimas20

4K įrenginių prijungimas21

Nustatymai ir reguliavimas

Kaip naudoti sąrankos ekraną 22

Parinkčių meniu naudojimas 28

Kitos funkcijos

Sistemos valdymas naudojant išmanųjį telefoną ar planšetinį įrenginį (SongPal)	30
Funkcijos „Control for HDMI“ naudojimas naudojant „BRAVIA Sync“	31
Kaip mėgautis sutankintai transliuojamu garsu (dvejopu monofoniniu garsu)	33
Pailgojo garsiakalbio mygtukų veiksnio išjungimas (apsaugos nuo vaikų funkcija)	33
Šviesumo keitimas	34
Energijos taupymas budėjimo režimu	34
IR kartotuvo funkcijos įjungimas (kai neįmanoma valdyti TV)	34
Kiti belaidės sistemos (žemųjų dažnių garsiakalbio) nustatymai	35
Pailgojo garsiakalbio kampo koregavimas	37
Pailgojo garsiakalbio montavimas prie sienos	37
Grotelių tvirtinimas	38

Papildoma informacija

Atsargumo priemonės	39
Nesklandumų šalinimas	42
Dalių ir valdiklių vadovas	47
Atkuriami failų tipai	50
Palaikomi garso formatai	51
Specifikacijos	51
BLUETOOTH ryšys	54
Rodyklė	55
GALUTINIO NAUDOTOJO LICENCIJOS SUTARTIS	57

Garso klausymas per TV, „Blu-ray Disc™“ leistuvą, kabelinės / palydovinės televizijos priedėlių ir kt.

- 1 Paspauskite HOME.**
TV ekrane bus atidarytas pagrindinis meniu.
- 2 Paspausdami \uparrow / \downarrow / \leftarrow / \rightarrow pasirinkite norimą įvestį ir paspauskite \oplus .**
Taip pat galite naudoti nuotolinio valdymo pulto mygtuką INPUT.

[TV]

„TV“

Įrenginys (TV ar kt.), prijungtas prie TV lizdo (DIGITAL IN (TV)), arba su garso grįžties kanalo funkcija suderinamas TV, prijungtas prie HDMI OUT (ARC) lizdo

[HDMI1]/[HDMI2]/[HDMI3]

„HDMI 1“/„HDMI 2“/„HDMI 3“

Įrenginys, prijungtas prie HDMI IN 1, HDMI IN 2 arba HDMI IN 3

[Bluetooth Audio]

BT

BLUETOOTH įrenginys, kuris palaiko A2DP

[Analog]

„Analog“

Įrenginys, prijungtas prie ANALOG IN lizdo

[USB]

„USB“

USB įrenginys, prijungtas prie \downarrow (USB) prievado

[Screen mirroring]

„SCR M“

Su ekrano atvaizdavimo funkcija suderinamas įrenginys

[Home Network]

„H.Net“

Serveryje saugomas turinys

[Music Services]

„M.Serv“

Internetu siūlomas muzikos paslaugų turinys

Patarimas

Taip pat galite paspausti PAIRING ir MIRRORING ant nuotolinio valdymo pulto ir pasirinkti atitinkamai [Bluetooth Audio] ir [Screen mirroring].









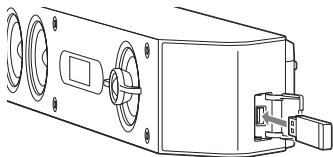





Muzikos / nuotraukų leidimas iš USB įrenginio

Galite leisti muziką/ nuotraukų failus, esančius prijungtame USB įrenginyje.

Jei norite sužinoti, kokių tipų failus galima paleisti, žr. „Atkuriami failų tipai“ (50 psl.).

- 1 Prijunkite USB įrenginį prie  (USB) prievado.**
Prieš jungdami USB įrenginį perskaitykite jo naudojimo instrukciją.



- 2 Paspauskite HOME.**
TV ekrane bus atidarytas pagrindinis meniu.
- 3 Paspausdami  /  /  /  pasirinkite [USB] ir paspauskite .**
- 4 Paspausdami  /  pasirinkite  [Music] arba  [Photo].**
- 5 Naudodami  /  /  /  ir  pasirinkite norimą turinį.**

Pastaba

Kai naudojate USB įrenginį, neatjunkite jo. Prieš prijungdami arba atjungdami USB įrenginį išjunkite sistemą, kad nesugadintumėte duomenų arba USB įrenginio.

Muzikos klausymas iš BLUETOOTH įrenginio

Žr. „BLUETOOTH funkcijos“ (11 psl.).

Kaip paleisti muziką / nuotraukas iš kitų įrenginių naudojant tinklo funkciją

Žr. „Tinklo funkcijos“ (15 psl.).

Garso reguliavimas

Garso efektų naudojimas (futbolo režimo ir kt.)

Galite lengvai įjungti iš anksto užprogramuotus garso efektus, kurie pritaikyti pagal įvairius garso šaltinius.

Garso lauko pasirinkimas

Kai atkuriamas turinys, kelis kartus paspauskite SOUND FIELD.

[ClearAudio+]

Pagal garso šaltinį automatiškai parenkamas tinkamas garso nustatymas.

[Movie]

Pritaikomi filmams tinkamiausi garso efektai. Šiuo režimu atkartojamas garso sodrumas ir erdvinis pojūtis.

[Movie 2]

Pritaikomi filmams tinkamiausi garso efektai. Šiuo režimu atkartojami garso ciklai už klausytojo nugaros.

[Music]

Pritaikomi muzikai tinkamiausi garso efektai.

[Game Studio]

Pritaikomi žaidimams tinkamiausi garso efektai.

[Music Arena]

Pritaikomi tiesioginiams muzikos koncertams tinkamiausi garso efektai: įspūdis sukuriamas veikiant autentiškai „Sony“ technologijai „Audio DSP“.

[Standard]

Pritaikomi konkreitiems šaltiniams tinkamiausi garso efektai.

Patarimas

Taip pat galima paspausti CLEARAUDIO+ ir pasirinkti [ClearAudio+].

Kaip parinkčių meniu pasirinkti garso lauką

- 1 Paspausdami **OPTIONS** ir **↕/↕** pasirinkite [Sound Field], o tada paspauskite **⊕**.
- 2 Paspausdami **↕ / ↕** pasirinkite norimą garso lauką, o tada paspauskite **⊕**.

Kaip naudoti futbolo režimo funkciją

Stebint tiesiogines futbolo rungtynių transliacijas sukuriama garso efektai sukuria buvimo stadione įspūdį.

Stebėdami futbolo rungtynių transliaciją kartotinaai spauskite **FOOTBALL**.

- [Narration On]: Sustiprinant stadione girdimų šūksnių efektą sukuriamas buvimo futbolo stadione įspūdis.
- [Narration Off]: Pritylinant komentatoriaus balsą ir dar labiau sustiprinant stadione girdimų šūksnių efektą sukuriamas dar stipresnis buvimo futbolo stadione įspūdis.
- [Off]: Futbolo režimas išjungiamas.

Pastabos

- Futbolo režimą rekomenduojame rinktis stebint futbolo rungtynių transliacijas.
- Jei pasirinkus [Narration Off] garsas skamba nenatūraliai, geriau naudoti [Narration On].
- Atlikus toliau nurodytus veiksmus, automatiškai įjungiamas futbolo režimo nuostata [Off].
 - Išjungiamas sistema.
 - Paspaudžiamas kuris nors garso lauko mygtukas (49 psl.).
- Ši funkcija nepalaiko monofoninio garso.
- Jei nustatomas erdvinio garso signalas, atsižvelgiant į pasirinktą garso lauką, suaktyvinamas „Sony“ patentuotas signalų stiprinimo maišiklis.

Patarimai

- Taip pat galima pasirinkti [Football] iš parinkčių meniu (28 psl.).
- Jei vykdoma transliacija 5.1 garso kanalais, ją rekomenduojame pasirinkti naudojant TV arba kabelinės / palydovinės televizijos priedėį.

Kaip naudoti nakties režimo funkciją

Garšas atkuriamas mažu garsumu neprarandant tikslumo ir dialogų aiškumo.

Kelis kartus paspauskite NIGHT.

- [On]: Suaktyvinama nakties režimo funkcija.
- [Off]: Išjungžiama nakties režimo funkcija.

Patarimas

Taip pat galima pasirinkti [Night] iš parinkčių meniu (28 psl.).

Kaip naudoti balso funkciją

Padidinamas dialogų aiškumas.

Kelis kartus paspauskite VOICE.

- [Type 1]: Standard
- [Type 2]: sustiprinamas dialogų diapazonas.
- [Type 3]: sustiprinamas dialogų diapazonas ir itin sustiprinama pagyvenusiems asmenims sunkiau atskiriama diapazono sritis.

Patarimas

Taip pat galima pasirinkti [Voice] iš parinkčių meniu (28 psl.).

Funkcijos DSEE HX naudojimas (garso kodekų failų atkūrimas natūraliu garsu)

DSEE HX konvertuoja esamus garso šaltinius į beveik didelės raiškos garso kokybę: taip sukuriamas buvimo įspūdis įrašų studijoje arba koncerte įspūdis.

Ši funkcija siūloma tik pasirinkus garso lauką [Music].

Pastabos

- Vykdam DSEE HX funkciją PCM garso šaltiniams taikomas tik aukštos garso kokybės atkūrimas su nenuostoliniu glaudinimu. Jei failų formatas DSD (DSDIFF, DSF), DSEE HX funkcija neveikia. Failas išplečiamas ne daugiau kaip iki 96 kHz/24 bitų atitiktens.
- Ši funkcija veikia su 44,1 kHz arba 48 kHz 2 kanalų skaitmeninės įvesties signalais.
- Kai pasirinkta [Analog], ši funkcija neveikia.
- Jei [Bluetooth Mode] pasirinkta [Transmitter] ši funkcija neveikia. (24 psl.).

1 Paspauskite HOME.

TV ekrane bus atidarytas pagrindinis meniu.

2 Pagrindiniame meniu pasirinkite [Setup] - [Audio Settings].

3 Pasirinkite [DSEE HX].

4 Pasirinkite [On].

BLUETOOTH funkcijos

Muzikos klausymas iš BLUETOOTH įrenginio

Šios sistemos susiejimas su BLUETOOTH įrenginiu

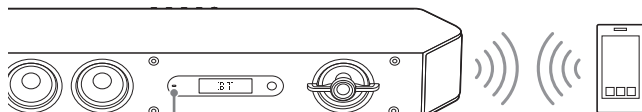

Indikatorius (mėlynas)

Kaip sistemą susieti su įrenginiu

- 1 Paspauskite PAIRING.**
Siejant BLUETOOTH ryšiu pailgojo garsiakalbio indikatorius (mėlynas) greitai mirks.
- 2 Įjunkite BLUETOOTH funkciją, naudodami BLUETOOTH įrenginį raskite HT-ST9 ir jį pasirinkite.**
Jei prašoma įvesti prieigos raktą, įveskite 0000.
- 3 Įsitinkite, kad užsidegė pailgojo garsiakalbio indikatorius (mėlynas). (Tai rodo, kad ryšys užmegztas.)**

Kaip atšaukti susiejimą

Paspauskite HOME arba INPUT.

Patarimas

Užmezgus BLUETOOTH ryšį, atsižvelgiant į prijungtą įrenginį bus rodoma atsisiųsti siūlomos taikomosios programos rekomendacija. Vykdydami nurodymus galima atsisiųsti taikomąją programą „SongPal“, kuri leis naudoti šią sistemą. Išsamiau apie „SongPal“ žr. „Sistemos valdymas naudojant išmanųjį telefoną ar planšetinį įrenginį (SongPal)“ (30 psl.).

Kaip klausytis garso iš susieto įrenginio

- 1 Paspauskite HOME.**
TV ekrane bus atidarytas pagrindinis meniu.
- 2 Pasirinkite [Bluetooth Audio].**
Ši sistema automatiškai prisijungia prie to BLUETOOTH įrenginio, prie kurio buvo prijungta pastarąjį kartą.
- 3 Įsitinkite, kad dega pailgojo garsiakalbio indikatorius (mėlynas). (Tai rodo, kad ryšys užmegztas.)**
Jei ryšys neužmegztas, naudodami BLUETOOTH įrenginį pasirinkite HT-ST9.
- 4 Paleiskite garso atkūrimą naudodami prijungtame BLUETOOTH įrenginyje veikiančią programą.**

Pastaba

Kai sistema susiejama su BLUETOOTH įrenginiu, atkūrimą galima valdyti paspaudžiant ►, ||, ■, ◀◀ / ▶▶ ir ◀◀◀ / ▶▶▶.

Prijungimas prie BLUETOOTH įrenginio vienu palietimu (NFC)

Laikant su NFC suderinamą BLUETOOTH įrenginį prie pailgojo garsiakalbio N žymos sistema ir BLUETOOTH įrenginys bus susieti ir bus automatiškai užmegztas BLUETOOTH ryšys.

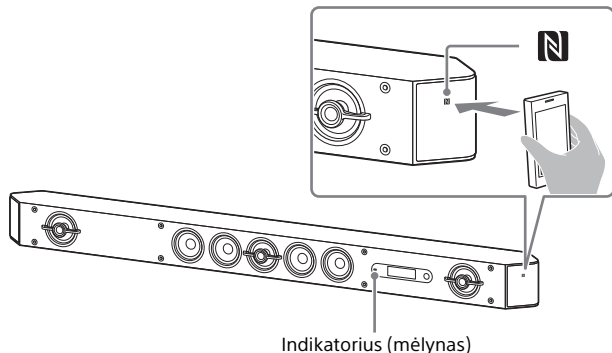

Suderinami įrenginiai

Išmanieji telefonai, planšetiniai kompiuteriai ir muzikos grotuvai su NFC funkcija (OS: „Android™ 2.3.3“ arba naujesnė versija, išskyrus „Android 3.x“)

Pastabos

- Atsižvelgiant į nuotolinį įrenginį, gali tekti iš anksto atlikti toliau nurodytus veiksmus.
 - Įjunkite NFC funkciją.
 - Iš „Google Play™“ atsisiųskite programą „NFC Easy Connect“ ir ją paleiskite. (Ši taikomoji programa gali būti neteikiama kai kuriose šalyse / regionuose.) Išsamios informacijos ieškokite prie įrenginio pridėtose naudojimo instrukcijose.
- Su BLUETOOTH palaikančiais imtuvais (pvz., ausinėmis) ši funkcija yra nesuderinama. Kaip klausytis garso naudojant su BLUETOOTH suderinamą imtuvą, žr. „Garso perdavimas į BLUETOOTH palaikantį imtuvą“ (13 psl.).

- 1** BLUETOOTH įrenginiu palieskite pailgojo garsiakalbio N žymą.
- 2** Įsitikinkite, kad užsidegė pailgojo garsiakalbio indikatorius (mėlynas). (Tai rodo, kad ryšys užmegztas.)
- 3** Naudodami BLUETOOTH įrenginį paleiskite atkūrimą iš garso šaltinio.

Garso perdavimas į BLUETOOTH palaikantį imtuvą

Galite klausytis šaltinio, paleisto per šią sistemą, garso naudodami su BLUETOOTH suderinamą imtuvą (pvz., ausines).

- 1 Paspauskite HOME.**
TV ekrane bus atidarytas pagrindinis meniu.
 - 2 Pagrindiniame meniu pasirinkite  [Setup] –  [Bluetooth Settings].**
 - 3 Pasirinkite [Bluetooth Mode].**
 - 4 Pasirinkite [Transmitter].**
 - 5 Įjunkite BLUETOOTH imtuvo BLUETOOTH funkciją.**
 - 6 Pasirinkite [Bluetooth Settings], [Device List], o tada – BLUETOOTH imtuvo pavadinimą (24 psl.).**
Kai BLUETOOTH ryšys užmezgamas, užsidega indikatorius (mėlynas).
Jei BLUETOOTH imtuvo pavadinimo sąrašė nėra, pasirinkite [Scan].
- Pastaba**
- Kai [Bluetooth Mode] iš kitų režimų pakeičiamas į [Transmitter], po patvirtinimo dialogo lango atidaromas ekranas [Device List].
- 7 Grįžkite į pagrindinį meniu ir pasirinkite norimą įvestį.**
Priekinio skydelio ekrane bus rodoma [BT TX] ir garsas bus išvedamas per BLUETOOTH imtuvą.
Per sistemos garsiakalbius nebus išvedamas joks garsas.
 - 8 Sureguliuokite garsumą.**
Pirmiausia sureguliuokite BLUETOOTH imtuvo garsumą.
Prijungus BLUETOOTH imtuvą, BLUETOOTH imtuvo garsumo lygį galima pasirinkti pailgojo garsiakalbio mygtukais VOLUME +/- ir nuotolinio valdymo pulto mygtukais  +/-.

Pastabos

- Atsižvelgiant į naudojamą BLUETOOTH imtuvą, gali nepavykti reguliuoti garsumo lygio.
- Sistemai veikianti siųstuvo režimu [Screen mirroring], [Bluetooth Audio] ir namų kino valdymo funkcija neveikia.
- Pasirinkus [Bluetooth Audio] arba [Screen mirroring] įvestį, negalima nustatyti [Bluetooth Mode] kaip [Transmitter]. Taip pat negalima jo prijungti nuotolinio valdymo mygtuku RX/TX.
- Galima užregistruoti iki 9 BLUETOOTH imtuvų. Registruojant 10-ąjį BLUETOOTH imtuvą, juo pakeičiamas seniausiai prijungtas BLUETOOTH imtuvas.
- Sąrašė [Device List] sistema pateikia ne daugiau kaip 15 nustatomų BLUETOOTH imtuvų.
- Kol perduodamas garsas, garso efekto arba parinkčių meniu nustatymų pakeisti negalima.
- Tam tikro turinio gali nepavykti atkurti dėl jam taikomos turinio apsaugos.
- Dėl belaidės technologijos BLUETOOTH ypatumų, kitaip nei per sistemą, per BLUETOOTH imtuvus garsas / muzika atkuriami su tam tikra delsa.
- Garsas neatkuriamas per sistemos garsiakalbius ir HDMI OUT (ARC) lizdą, kai BLUETOOTH imtuvas tinkamai prijungtas prie sistemos.

Patarimai

- AAC arba LDAC garso siuntimą iš BLUETOOTH įrenginio galima įjungti arba išjungti (25 psl.).
- [Bluetooth Mode] galima įjungti ir mygtuku RX/TX ant nuotolinio valdymo pulto.
Jei susietas atliekant 5 veiksmą pasirinktas BLUETOOTH įrenginys yra naujausias prijungtas įrenginys, paspaudžiant RX/TX ant nuotolinio valdymo pulto jį galima automatiškai prijungti prie sistemos. Tokiu atveju 6 veiksmo atlikti nereikia.

Kaip atjungti BLUETOOTH imtuvą

Atlikite bet kurį toliau nurodytą veiksmą.

- Naudodami BLUETOOTH imtuvą išjunkite BLUETOOTH funkciją.
- Pasirinkite [Bluetooth Mode] nuostatą [Receiver] arba [Off] (24 psl.).
- Išjunkite sistemą arba BLUETOOTH imtuvą.
- Iš dalyje [Bluetooth Settings] pateikto sąrašo [Device List] pasirinkite prijungto BLUETOOTH palaikančio imtuvo pavadinimą.

Kaip panaikinti užregistruotą BLUETOOTH įrenginį iš įrenginių sąrašo

- 1** Atlikite skyriuje „Garso perdavimas į BLUETOOTH palaikantį imtuvą“ nurodytus 1–6 veiksmus.
- 2** Pasirinkite įrenginį ir paspauskite OPTIONS.
- 3** Pasirinkite [Remove] ir paspauskite ⊕.
- 4** Vykdydami ekrane pateiktas instrukcijas iš įrenginių sąrašo panaikinkite norimą BLUETOOTH įrenginį.

Prisijungimas prie laidinio tinklo

Sistemos prijungimas prie tinklo naudojant LAN kabelį

Toliau esančiame paveikslėlyje pateiktas tinklo konfigūracijos pavyzdys. Kad tinklo ryšys būtų stabilus, rekomenduojame prijungti laidu.

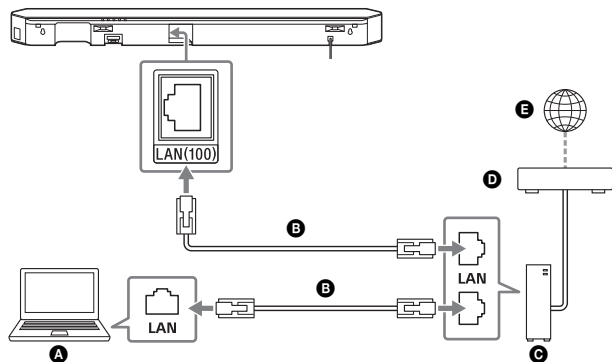

- A** Serveris
- B** LAN kabelis (nepridedamas)
- C** Maršrutizatorius
- D** Modemas
- E** Internetas

Patarimas

Rekomenduojame naudoti ekranuotą tiesų sąsajos kabelį (LAN kabelį).

Laidinio tinklo ryšio nustatymas

Prisijungti prie laidinio tinklo galima atliekant toliau nurodytus veiksmus.

- 1 Paspauskite HOME.**
TV ekrane bus atidarytas pagrindinis meniu.
- 2 Pagrindiniame meniu pasirinkite [Setup] - [Network Settings].**
- 3 Pasirinkite [Internet Settings].**
- 4 Pasirinkite [Wired Setup].**
TV ekrane rodomas ekranas, kuriame reikia pasirinkti IP adreso gavimo būdą.
- 5 Pasirinkite [Auto].**
Sistema pradeda jungtis prie tinklo. Atidaromas patvirtinimo ekranas.
- 6 Paspausdami ↑ / ↓ naršykite informaciją, o tada paspauskite ➔.**
- 7 Pasirinkite [Save & Connect].**
Sistema pradeda jungtis prie tinklo. Išsamią informaciją rasite TV ekrane pateikiamuose pranešimuose.

Jei naudojate fiksuotą IP adresą

Atlikdami 5 veiksmą pasirinkite [Custom] ir vykdykite ekrane pateiktas instrukcijas.

Patarimas

Prisijungimo prie tinklo būseną patikrinkite pagal [Network Connection Status].

Prisijungimas prie belaidžio tinklo

Belaidžio LAN ryšio nustatymas

Prieš nustatant tinklo nustatymus

Jei belaidis LAN maršrutizatorius (prieigos taškas) yra suderinamas su „Wi-Fi“ apsaugota sąranka (WPS), tinklo nustatymus lengvai nustatysite naudodami WPS mygtuką.

Jei ne, reikės pasirinkti arba įvesti toliau nurodytą informaciją.

Iš anksto gaukite toliau nurodytą informaciją:

- Belaidžio LAN maršrutizatoriaus / prieigos taško tinklo pavadinimas (SSID)*
- Tinklo saugos raktą (slaptažodį)**.

* SSID (tinklo įrangos identifikatorius) – tai konkretaus prieigos taško pavadinimas.

** Ši informacija turi būti pateikta belaidžio LAN maršrutizatoriaus / prieigos taško etiketėje, naudojimo instrukcijoje, ją taip pat gali pateikti asmuo, konfigūruojantis belaidį tinklą, arba interneto paslaugos teikėjas.

1 Paspauskite HOME.

TV ekrane bus atidarytas pagrindinis meniu.

2 Pagrindiniame meniu pasirinkite [Setup] - [Network Settings].

3 Pasirinkite [Internet Settings].

4 Pasirinkite [Wireless Setup(built-in)].

5 Pasirinkite [Wi-Fi Protected Setup (WPS)].

6 Pasirinkite [Start].

7 Paspauskite prieigos taško mygtuką WPS.

Sistema pradeda jungtis prie tinklo.

Jei pasirenkamas norimo tinklo pavadinimas (SSID)

Atlikdami 5 veiksmažodį pasirinkite norimo tinklo pavadinimą (SSID), naudodami programinės įrangos klaviatūrą įveskite saugos raktą (arba slaptafražę) ir pasirinkdami [Enter] patvirtinkite saugos raktą. Sistema pradeda jungtis prie tinklo. Išsamią informaciją rasite TV ekrane pateikiamuose pranešimuose.

Jeį naudojate fiksuotą IP adresą

Atlikdami 5 veiksmažodį pasirinkite [New connection registration] ir vykdykite ekrane pateiktas instrukcijas.

Jeį naudojamas (WPS) PIN kodas

Atlikdami 5 veiksmažodį pasirinkite [New connection registration], o tada – [(WPS) PIN method].

Patarimas

Prisijungimo prie tinklo būseną patikrinkite pagal [Network Connection Status].

Muzikos / nuotraukų failų leidimas per pagrindinį tinklą

Galite paleisti muziką / nuotraukų failus, saugomus kituose su pagrindiniu tinklu suderinamuose įrenginiuose: juos turėsite prijungti prie pagrindinio tinklo.

Šią sistemą galima naudoti kaip grotuvą ir kaip perteikimo įrenginį.

- Serveris: saugomas ir bendrinamas skaitmeninės daugialypės terpės turinys
- Grotuvas: randa ir paleidžia skaitmeninį daugialypės terpės turinį iš serverio.
- Perteikimo įrenginys: iš serverio priimamas ir leidžiamas skaitmeninis daugialypės terpės turinys, kurį galima valdyti iš kito įrenginio (valdiklio)
- Valdiklis: valdo perteikimo įrenginį.

Pasiruoškite naudoti funkciją Home Network.

- Prijunkite sistemą prie tinklo.
- Paruoškite kitą su pagrindiniu tinklu suderinamą įrenginį. Išsamios informacijos ieškokite prie įrenginio pridėtose naudojimo instrukcijose.

Serveryje saugomų failų leidimas per sistemą (leistuvus)

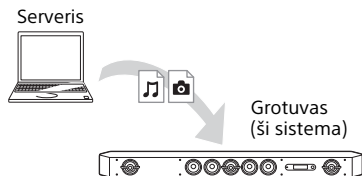

- 1 Paspauskite HOME.**
TV ekrane bus atidarytas pagrindinis meniu.
- 2 Pasirinkite [Home Network].**
- 3 Pasirinkite norimą įrenginį.**
- 4 Paspausdami ↑ / ↓ pasirinkite 🎵 [Music] arba 📷 [Photo], o tada paspauskite ⊕.**
- 5 Naudodami ↑ / ↓ / ← / → ir ⊕ pasirinkite norimą turinį.**

Nuotolinių failų leidimas sistema (perteikimo įrenginį) valdant pagrindinio tinklo valdikliu

Leidžiant serveryje saugomus failus, sistemą galima valdyti naudojant su pagrindinio tinklo valdikliu suderinamą įrenginį (mobiliojo telefono programą ar kt.).



Išsamios informacijos, kaip naudoti, žr. su pagrindinio tinklo valdikliu suderinamo įrenginio naudojimo instrukcijose.

Pastaba

Vienu metu nevaldykite sistemos pridėtu nuotolinio valdymo pultu ir valdikliu.

Patarimas

Sistema yra suderinama su standartinės „Windows 7“ priemonės „Windows Media® Player 12“ funkcija „Leisti“.

Mobiliojo įrenginio ekrano peržiūra per TV (Screen mirroring)

[Screen mirroring] yra funkcija, leidžianti per TV peržiūrėti mobiliojo įrenginio ekraną pasitelkus „Miracast“ technologiją. Sistemą galima prijungti tiesiai prie ekranų atvaizdavimą palaikančio įrenginio (pvz., išmaniojo telefono, planšetinio kompiuterio). Galima naudoti ir įrenginio ekraną, ir didelį TV ekraną. Norint naudoti šią funkciją belaidžio ryšio maršrutizatoriaus (arba prieigos taško) nereikia.

1 Paspauskite MIRRORING.

2 Vykdykite ekrane pateiktas instrukcijas.

Naudodami mobilųjį įrenginį suaktyvinkite funkciją Screen mirroring. Išsamios informacijos, kaip suaktyvinti funkciją, žr. prie mobiliojo įrenginio pridėtose naudojimo instrukcijose.

Kaip prisijungti prie „Xperia“ išmaniojo telefono naudojant atvaizdavimo vienu palietimu funkciją (NFC)

Paspauskite MIRRORING ir palaikykite „Xperia“ išmanųjį telefoną šalia N žymos ant pailgojo garsiakalbio.

Kaip išjungti atvaizdavimo funkciją

Paspauskite HOME arba INPUT.

Pastabos

- Naudojant Screen mirroring vaizdo ir garso kokybę gali pabloginti trikdžiai iš kitų tinklų.
- Atsižvelgiant į naudojimo aplinką, vaizdo ir garso kokybė gali būti prastesnė.
- Naudojant Screen mirroring gali neveikti kai kurios tinklo funkcijos.
- Įsitikinkite, kad įrenginys yra suderinamas su „Miracast“. Garantija, kad pavyks prijungti visus su „Miracast“ suderinamus įrenginius, nesuteikiama.

Patarimas

Jei pastebite, kad garso ir vaizdo kokybė dažnai yra prasta, pabandykite nustatyti [Screen mirroring RF Setting] (27 psl.).

Naudojimas įvairiomis internetinėmis paslaugomis (Music Services)

Naudodami šią sistemą galite klausytis muzikos internetu. Kad būtų galima naudotis šia funkcija, sistema turi būti prijungta prie interneto. Toliau aprašyta, kaip pradėti naudoti muzikos paslaugas. Vadovaukitės žinyno nurodymais ir naudokite muzikos paslaugas.

1 Paspauskite HOME.

TV ekrane bus atidarytas pagrindinis meniu.

2 Pasirinkite [Music Services].

TV ekrane pateikiamas muzikos paslaugų sąrašas.

Patarimas

Norėdami atnaujinti paslaugų teikėjų sąrašą pasirinkite [Update List] ir paspauskite OPTIONS.

3 Pasirinkite norimą muzikos paslaugą.

„Google Cast™“ naudojimas

Naudodamiesi „Google Cast“ galite pasirinkti muzikos turinį iš programos, su kuria galima naudoti „Google Cast™“, ir atkurti jį naudodami sistemą. Norint naudotis „Google Cast“, reikia atlikti pradinę sąranką naudojant „SongPal“.

- 1 **Atsisiųskite nemokamą programą „SongPal“ į mobilųjį įrenginį, pvz., išmanųjį telefoną.**
- 2 **Prijunkite įrenginį prie to paties „Wi-Fi“ tinklo, prie kurio prijungta sistema (16 psl.).**
- 3 **Paleiskite „SongPal“, pasirinkite [HT-ST9] ir bakstelėkite [Settings] – [Google Cast] – [Learn how to Cast].**
- 4 **Perskaitykite, kaip naudoti funkciją bei programas, kurias galima naudoti su „Google Cast“, ir atsisiųskite programą.**
- 5 **Paleiskite programą, su kuria galima naudoti „Google Cast“, bakstelėkite mygtuką „cast“ ir pasirinkite [HT-ST9].**



- 6 **Pasirinkite ir paleiskite muziką naudodami programą, su kuria galima naudoti „Google Cast“.**

Muzika bus paleista per sistemą.

Pastaba

Negalite naudoti „Google Cast“, kai pailgojo garsiakalbio priekinio skydelio ekrane rodoma „Google Cast Updating“. Palaukite, kol naujinimas bus baigtas, tada bandykite dar kartą.

4K TV prijungimas

Norėdami peržiūrėti autorių teisių technologijomis apsaugotą 4K turinį ir klausytis garso per pailgąjį garsiakalbį, pailgąjį garsiakalbį prie TV prijunkite per HDCP 2.2 palaikančią HDMI lizdą. Autorių teisių saugomą 4K turinį galima peržiūrėti tik prijungus prie HDCP 2.2 palaikančio HDMI lizdo. Išsamios informacijos, ar ant TV yra su HDCP 2.2 suderinamas HDMI lizdas, žr. prie TV pridėtose naudojimo instrukcijose.

Jei prie TV HDMI lizdo yra užrašas ARC* ir jis suderinamas su HDCP 2.2

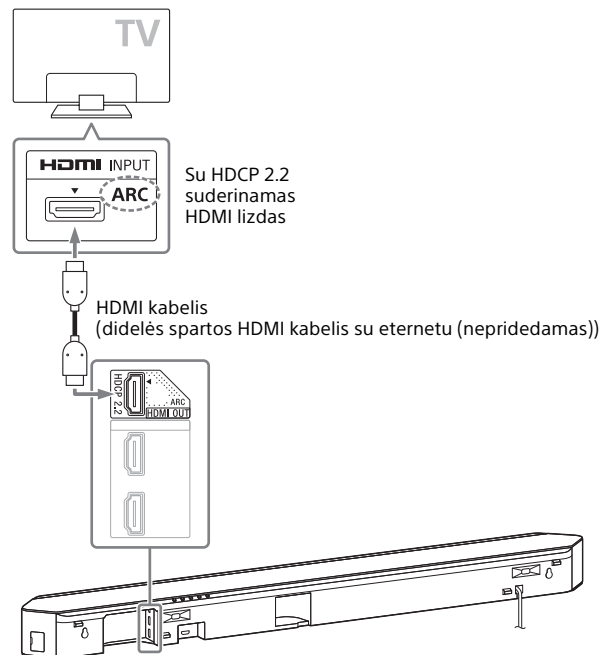

- * ARC (garso grįžties kanalas)
Veikiant ARC funkcijai, skaitmeninis garsas iš TV į šią sistemą perduodamas tik HDMI kabeliu.

Jei prie TV HDMI lizdo yra užrašas ARC ir jis nesuderinamas su HDCP 2.2

Jeigu prie TV HDMI lizdo yra užrašas ARC ir jis nesuderinamas su HDCP 2.2, HDMI kabeliu prijunkite sistemą prie TV HDMI lizdo, kuris suderinamas su HDCP 2.2. Tada prijunkite optinį skaitmeninį kabelį prie TV optinės išvesties lizdo ir klausykites skaitmeninio garso.

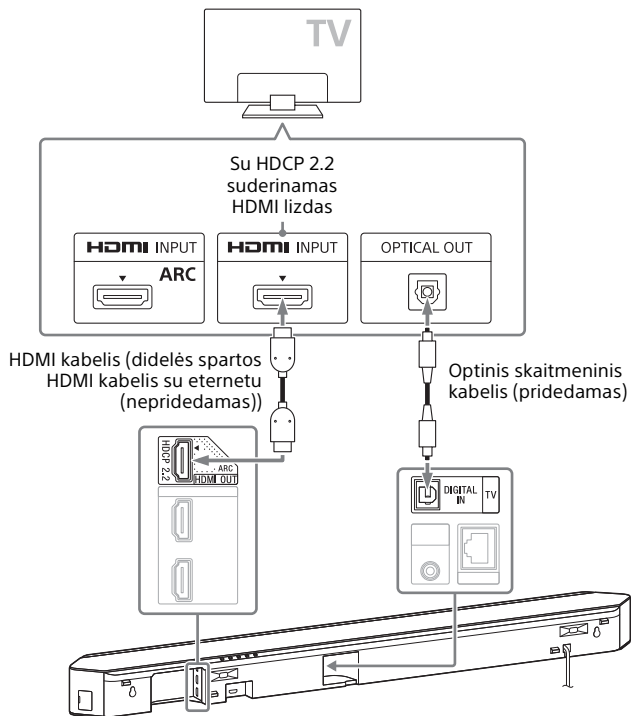

4K įrenginių prijungimas

4K įrenginį prijunkite prie pailgojo garsiakalbio HDMI IN 1 lizdo. Išsamios informacijos, ar įrenginys suderinamas su HDCP 2.2, žr. prie įrenginio pridėtoje naudojimo instrukcijoje.

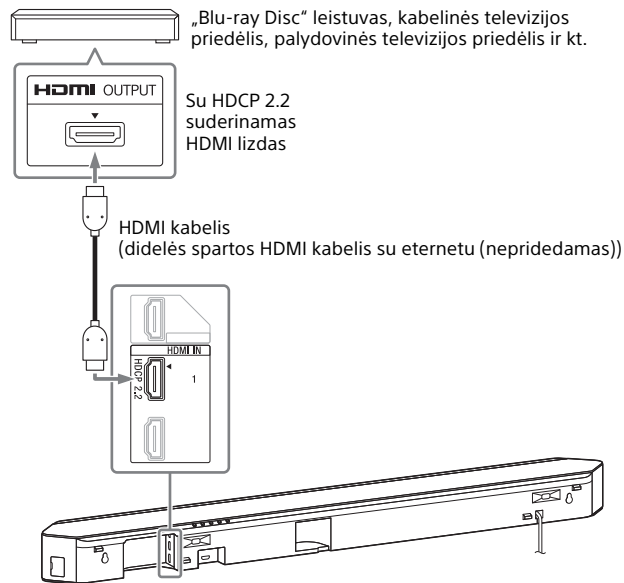

Kaip naudoti sąrankos ekraną

Elementus, pvz., vaizdą ir garsą, galite įvairiai reguliuoti. Numatytieji nustatymai pabrūkinti.

- 1** Paspauskite **HOME**.
TV ekrane bus atidarytas pagrindinis meniu.
- 2** Paspausdami **↑** pasirinkite  **[Setup]**.
- 3** Paspausdami **↑** / **↓** pasirinkite sąrankos kategorijos piktogramą, tada paspauskite **⊕**.

Piktograma Paaiškinimas



[Software Update] (22 psl.)

Atnaujinama sistemos programinė įranga.



[Screen Settings] (23 psl.)

Ekrano nustatymai pakoreguojami pagal TV tipą.



[Audio Settings] (24 psl.)

Garso nustatymai pakoreguojami pagal prijungimo lizdų tipą.



[Bluetooth Settings] (24 psl.)

Tiksliai pakoreguojami su sistema susiję nustatymai.



[System Settings] (25 psl.)

Sukonfigūruojami su sistema susiję nustatymai.



[Network Settings] (27 psl.)

Tiksliai pakoreguojami interneto ir pagrindinio tinklo nustatymai.



[Input Skip Setting] (27 psl.)

Nustatomas kiekvienos įvesties praleidimo nustatymas.

Piktograma Paaiškinimas



[Easy Setup] (27 psl.)

Iš naujo paleidžiama nesudėtinga sąranka ir galite konfigūruoti pagrindinius nustatymus.



[Easy Network Settings] (28 psl.)

Paleidžiama Easy Network Settings, kad būtų galima nustatyti pagrindinius tinklo nustatymus.



[Resetting] (28 psl.)

Atkuriami numatytieji gamykliniai sistemos nustatymai.

[Software Update]

Atnaujinę programinę įrangą į naujausią versiją, galėsite naudotis naujausiomis funkcijomis.

Kol naujinama programinė įranga, priekinio skydelio ekrane rodoma UPDT. Kai baigiama naujinti, sistema automatiškai paleidžiama iš naujo.

Kol naujinama, negalima išjungti sistemos, taip pat naudoti sistemos arba TV. Palaukite, kol programinė įranga bus atnaujinta.

Pastabos

- Daugiau informacijos apie naujinimo funkcijas rasite toliau nurodytoje svetainėje:
www.sony.eu/support
- Nustatykite [Auto Update] kaip [On], jei norite atlikti programinės įrangos naujinimus automatiškai (26 psl.). Atsižvelgiant į išsamią naujinimų informaciją, programinės įrangos naujinimas gali būti atliekamas net jei [Auto Update] pasirenkate nuostatą [Off].

■ [Update via Internet]

Sistemos programinė įranga naujinama prisijungus prie pasiekiamo tinklo. Patikrinkite, ar prisijungta prie interneto.

■ [Update via USB Memory]

Atnaujinama programinė įranga naudojant USB atmintį. Įsitinkite, kad programinės įrangos naujinio aplanko pavadinimas yra UPDATE.

[Screen Settings]

■ [TV Type]

[16:9]: pasirinkite šį nustatymą, kai prijungiate plačiaekranį TV arba TV su plačiojo režimo funkcija.

[4:3]: pasirinkite šį nustatymą, kai prijungiate 4:3 ekrano formato TV arba TV su plačiojo režimo funkcija.

■ [Output Video Resolution]

[Auto]: atkuria vaizdo signalus pagal TV ar prijungto įrenginio raišką. [480i/576i]*, [480p/576p]*, [720p], [1080i], [1080p]: atkuria vaizdo signalus pagal pasirinktą raiškos nustatymą.

* Jei atkuriamo turinio spalvų sistema yra NTSC, vaizdo signalų raiška konvertuojama tik į [480i] ir [480p].

■ [24p Output]

[Network content 24p Output]

Ši funkcija nustato signalų išvestį iš sistemos HDMI OUT (ARC) lizdo, kai naudojama Screen mirroring funkcija.

[Auto]: 24p vaizdo signalai atkuriami tik tada, kai 1080 / 24p palaikantis TV prijungiamas per HDMI, o [Output Video Resolution] nuostata yra [Auto] arba [1080p].

[Off]: pasirinkite, jei TV nepalaiko 1080 / 24p vaizdo signalų.

■ [4K Output]

[Auto1]: atkuriant vaizdą atkuriami 2K (1920 × 1080) vaizdo signalai, o atkuriant nuotraukas – 4K vaizdo signalai, kai prijungta prie 4K palaikančio Sony pagaminto įrenginio.

atkuriant 24p vaizdo turinį arba nuotraukas atkuriami 4K vaizdo signalai, kai prijungta ne prie 4K palaikančio Sony pagaminto įrenginio. Atkuriant 3D vaizdus šis nustatymas neveikia.

[Auto2]: prijungus 4K / 24p palaikančią įrenginį ir pasirinkus atitinkamus [Network content 24p Output], esančios [24p Output], nustatymus, automatiškai atkuriami 4K / 24p vaizdo signalai, o leidžiant 2D nuotraukų failus atkuriamos 4K / 24p nuotraukos.

[Off]: funkcija išjungžiama.

Pastaba

Jei naudojamas Sony pagamintas įrenginys neaptinkamas pasirinkus [Auto1], nustatymo efektas bus toks pat, kaip nustatymo [Auto2].

■ [YCbCr/RGB (HDMI)]

[Auto]: automatiškai aptinkamas išorinio įrenginio tipas ir įjungiamas atitinkamos spalvos nustatymas.

[YCbCr (4:2:2)]: atkuriami YCbCr 4:2:2 vaizdo signalai.

[YCbCr (4:4:4)]: atkuriami YCbCr 4:4:4 vaizdo signalai.

[RGB]: pasirinkite, jei norite prijungti įrenginį su HDCP palaikančiu DVI lizdu.

■ [HDMI Deep Colour Output]

[Auto]: įprastas pasirinkimas.

[12bit], [10bit]: atkuriami 12 bit. / 10 bit. vaizdo signalai, prijungtas TV palaiko „Deep Colour“.

[Off]: pasirinkite, jei vaizdas nesklandus arba spalvos atrodo nenatūraliai.

■ [Video Direct]

Jei pasirinkta įvestis [HDMI1], [HDMI2] arba [HDMI3], pailgoji garsiakalbio rodomą ekraną (OSD) galima išjungti.

Ši funkcija naudinga, kai žaidžiate. Galite mėgautis tik žaidimo ekranu. [On]: išjungia OSD. TV ekrane nebus pateikiama informacija, o mygtukai OPTIONS ir DISPLAY neveiks.

[Off]: informacija TV ekrane rodoma tik pakeitus nustatymus, pvz., pasirinkus garso lauką.

■ [SBM] (Super Bit Mapping)

[On]: sušvelninami per HDMI OUT (ARC) lizdą perduodami vaizdo signalai.

[Off]: pasirinkite, jei vaizdo signalai iškraipomi arba spalvos atrodo nenatūraliai.

[Audio Settings]

■ [DSEE HX]

Ši funkcija siūloma tik pasirinkus garso lauką [Music].

[On]: konvertuoja garso failą į didelės raiškos garso failą ir atkuria švarų didelio diapazono garšą, kuris dažnai prarandamas (10 psl.).

[Off]: Off

■ [Audio DRC]

Galite suglaudinti dinaminį garso takelio diapazoną.

[Auto]: automatiškai glaudinamas garsas, užkoduotas „Dolby TrueHD“ formatu.

[On]: Sistema atkuria garso takelį tokiu dinaminio diapazonu, kokį numatė įrašymo inžinierius.

[Off]: dinaminis diapazonas neglaudinamas.

■ [Attenuation settings – Analog]

Iš įrenginio, prijungto prie ANALOG IN lizdų, perduodami garsai gali būti iškraipyti. Galite to išvengti, sumažindami sistemos įvesties lygį.

[On]: sumažinamas įvesties lygis. Pasirinkus šį nustatymą išvesties lygis sumažėja.

[Off]: normalus įvesties lygis.

■ [Audio Output]

Galima pasirinkti garso signalų atkūrimo metodą.

[Speaker]: kelių kanalų garsas perduodamas tik per sistemos garsiakalbius.

[Speaker + HDMI]: kelių kanalų garsas perduodamas per sistemos garsiakalbius, o 2 kanalų tiesiniai PCM signalai perduodami per HDMI OUT (ARC) lizdą.

[HDMI]: garsas perduodamas tik per HDMI OUT (ARC) lizdą.

Garso formatas priklauso nuo prijungto įrenginio.

Pastabos

- Jei [Control for HDMI] nuostata yra [On] (25 psl.), automatiškai parenkama [Audio Output] nuostata [Speaker + HDMI], kurios negalima pakeisti.

- Jei [Audio Output] nuostata yra [Speaker + HDMI], o [HDMI1 Audio Input Mode] (26 psl.) nuostata yra [TV], garso signalai per HDMI OUT (ARC) lizdą neperduodami. (Tik Europai skirti modeliai)

[Bluetooth Settings]

■ [Bluetooth Mode]

Naudojant sistemą galima leisti turinį iš BLUETOOTH įrenginio arba klausytis sistemos atkuriamo garso naudojant BLUETOOTH imtuvą, pvz., ausines.

[Receiver]: Ši sistema veikia imtuvo režimu, leidžiančiu priimti ir atkurti garšą, perduodamą iš BLUETOOTH įrenginio.

[Transmitter]: Ši sistema veikia siųstuvo režimu, leidžiančiu perduoti garšą į BLUETOOTH imtuvą. Perjungus sistemos įvestį, priekinio skydelio ekrane rodoma [BT TX].

[Off]: BLUETOOTH funkcija yra išjungta ir [Bluetooth Audio] įvesties pasirinkti negalima.

Pastaba

Net pasirinkus [Bluetooth Mode] nuostatą [Off], galima prijungti BLUETOOTH įrenginį naudojant vienu palietimu valdomą funkciją.

■ [Device List]

Pateikiamas susietų ir aptiktų BLUETOOTH įrenginių (SNK įrenginys) sąrašas, kai [Bluetooth Mode] nuostata yra [Transmitter].

■ [Bluetooth Standby]

Galima nustatyti [Bluetooth Standby], kad sistemą būtų galima įjungti naudojant BLUETOOTH įrenginį net tada, kai ji veikia budėjimo režimu. Ši funkcija siūloma tik pasirinkus [Bluetooth Mode] nuostatą [Receiver] arba [Transmitter].

[On]: kai užmezgamas BLUETOOTH ryšys su susietu BLUETOOTH įrenginiu, sistema įjungžiama automatiškai.

[Off]: Off

■ [Bluetooth Codec – AAC]

Ši funkcija siūloma tik pasirinkus [Bluetooth Mode] nuostatą [Receiver] arba [Transmitter].

[On]: įjungiamas AAC kodekas.

[Off]: išjungiamas AAC kodekas.

Pastaba

Jei AAC įjungtas, o įrenginys palaiko AAC, galima klausytis aukštos kokybės garso. Jei naudojant įrenginį nepavyksta klausytis AAC garso, pasirinkite [Off].

■ [Bluetooth Codec – LDAC]

Ši funkcija siūloma tik pasirinkus [Bluetooth Mode] nuostatą [Receiver] arba [Transmitter].

[On]: įjungiamas LDAC kodekas.

[Off]: išjungiamas LDAC kodekas.

Pastaba

Jei LDAC įjungtas, o įrenginys palaiko LDAC, galima klausytis dar aukštesnės kokybės garso. Jei naudojant įrenginį nepavyksta klausytis LDAC garso, pasirinkite [Off].

■ [Wireless Playback Quality]

Galima nustatyti per LDAC atkūrimą taikomą duomenų perdavimo dažnį. Ši funkcija siūloma tik pasirinkus [Bluetooth Mode] nuostatą [Transmitter] ir [Bluetooth Codec – LDAC] nuostatą [On].

[Auto]: duomenų perdavimo greitis automatiškai pakeičiamas, atsižvelgiant į aplinką. Jei šiuo režimu garsas atkuriamas netolygiai, rinkitės kurį nors iš kitų trijų režimų.

[Sound Quality]: naudojamas didžiausias dažnis bitais.

Perduodamas garsas yra aukštesnės kokybės, tačiau jei ryšys nepakankamai stabilus, gali sutrikti jo atkūrimas.

[Standard]: naudojamas vidutinis dažnis bitais. Subalansuojama garso kokybė ir atkūrimo stabilumas.

[Connection]: Prioritetas skiriamas stabilumui. Garso kokybė gali būti tinkama, o ryšio būklė pakankamai stabili. Rekomenduojame naudoti šį nustatymą, jei ryšys nėra stabilus.

[System Settings]

■ [OSD Language]

Galite pasirinkti norimą kalbą, kuria bus rodomas sistemos ekranas.

■ [Wireless Sound Connection]

Galite atlikti kitus belaidės sistemos nustatymus. Išsamios informacijos žr. „Kiti belaidės sistemos (žemųjų dažnių garsiakalbio) nustatymai“ (35 psl.).

■ [IR-Repeater]

[On]: TV nuotoliniai signalai siunčiami iš užpakalinės pailgojo garsiakalbio pusės (34 psl.).

[Off]: funkcija išjungiamą.

■ [HDMI Settings]

[Control for HDMI]

[On]: įjungiamą funkcija [Control for HDMI]. Galima naudoti ir vieną, ir kitą įrenginį, jei įrenginiai sujungti HDMI kabeliu.

[Off]: išjungiamą

[Audio Return Channel]

Ši funkcija siūloma prijungus sistemą prie TV HDMI IN lizdo, suderinamą su garso grįžties kanalo funkcija, ir pasirinkus [Control for HDMI] nuostatą [On].

[Auto]: sistema HDMI kabeliu gali automatiškai priimti iš TV perduodamą garso signalą.

[Off]: Off

[Standby Through]

HDMI signalus į TV galima perduoti ir tada, kai sistema veikia budėjimo režimu. Ši funkcija siūloma pasirinkus [Control for HDMI] nuostatą [On].

[Auto]: kai TV įjungtas, o sistema veikia budėjimo režimu, signalai perduodami per HDMI OUT (ARC) lizdą. Pasirinkus šį nustatymą, įrenginiui veikiant budėjimo režimu elektros energijos pavyks sutaupyti daugiau nei tada, kai pasirinktas nustatymas [On].

[On]: sistemai veikiant budėjimo režimu, signalai perduodami tik per HDMI OUT (ARC) lizdą. Šį nustatymą rekomenduojama rinktis tada, jei prijungtas TV nėra BRAVIA.

[Off]: sistemai veikiant budėjimo režimu, signalai neperduodami. Pasirinkus šį nustatymą, įrenginiui veikiant budėjimo režimu elektros energijos pavyks sutaupyti daugiau nei tada, kai pasirinktas nustatymas [On].

[HDMI1 Audio Input Mode] (tik Europai skirti modeliai)

Galima pasirinkti prie HDMI IN 1 lizdo prijungto įrenginio garso įvestį.

[HDMI1]: prie HDMI IN 1 lizdo prijungto įrenginio garsas perduodamas per HDMI IN 1 lizdą.

[TV]: prie HDMI IN 1 lizdo prijungto įrenginio garsas perduodamas per DIGITAL IN (TV) lizdą.

■ [Quick Start/Network Standby]

[On]: trumpesnis paleisties iš budėjimo režimo laikas.

Įjungus sistemą galima greit naudoti.

[Off]: Off

■ [Auto Standby]

[On]: įjungiama funkcija [Auto Standby]. Jei sistema maždaug 20 min. nenaudojama, automatiškai įjungiamas budėjimo režimas.

[Off]: Off

■ [Auto Display]

[On]: keičiant garso signalus, vaizdo režimą ar kt., TV ekrane automatiškai rodoma informacija.

[Off]: informacija rodoma tik paspaudus DISPLAY.

■ [Software Update Notification]

[On]: sistema nustatoma taip, kad būtumėte informuojami apie naujausią siūlomą programinės įrangos versiją (22 psl.).

[Off]: Off

■ [Auto Update Settings]

[Auto Update]

[On]: Programinės įrangos naujinimas automatiškai vykdomas tarp 2 ir 5 val. vietos laiku pasirinktoje [Time Zone], kai ši sistema nenaudojama. Jei pasirinksite [Quick Start/Network Standby] nuostatą [Off], programinės įrangos naujinimas bus atliekamas, kai sistemą išjungsite.

[Off]: Off

[Time Zone]

Pasirinkite savo šalį / regioną.

■ Pastabos

- Atsižvelgiant į išsamią naujinimų informaciją, programinės įrangos naujinimas gali būti atliekamas net jei [Auto Update] pasirenkate nuostatą [Off].
- Programinė įranga automatiškai atnaujinama per 11 dienų nuo naujos programinės įrangos išleidimo.

■ [Device Name]

Galima savo nuožiūra pakeisti sistemos pavadinimą, kad ją būtų lengviau atpažinti naudojant funkciją [Bluetooth Audio] arba [Screen mirroring]. Pavadinimas naudojamas ir kituose tinkluose, pvz., pagrindiniame tinkle. Vykdydami ekrane pateiktas instrukcijas ir naudodami programinės įrangos klaviatūrą įveskite pavadinimą.

■ [System Information]

Galite nustatyti, kad būtų rodoma sistemos programinės įrangos versijos informacija ir MAC adresas.

■ [Software License Information]

Galite nustatyti, kad būtų rodoma programinės įrangos licencijos informacija.

[Network Settings]

■ [Internet Settings]

Prijunkite sistemą prie tinklo iš anksto.

[Wired Setup]: pasirinkite šį nustatymą, kai prijungiate prie plačiajuosčio maršrutizatoriaus naudodami LAN kabelį.

[Wireless Setup(built-in)]: pasirinkite, jei prie belaidžio tinklo jungiatės naudodami sistemoje įmontuotą „Wi-Fi“ funkciją.

Patarimas

Jei reikia daugiau informacijos, apsilankykite toliau nurodytoje svetainėje ir peržiūrėkite DUK:

www.sony.eu/support

■ [Network Connection Status]

Rodoma dabartinė tinklo ryšio būseną.

■ [Network Connection Diagnostics]

Galite paleisti tinklo diagnostiką ir patikrinti, ar sukurtas tinkamas tinklo ryšys.

■ [Screen mirroring RF Setting]

Naudojant kelias belaides sistemas, pvz., belaidį LAN, belaidžiu būdu perduodami signalai gali būti nestabilūs. Jei taip, atkūrimo stabilumą galima pagerinti nustatant Screen mirroring radijo dažnių kanalą, kuriam teikiamas pirmumas.

[Auto]: įprastas pasirinkimas. Sistema automatiškai parinks tinkamiausią Screen mirroring kanalą.

[CH 1]/[CH 6]/[CH 11]: kai užmegztas Screen mirroring ryšys, pasirinktam kanalui teikiamas pirmumas.

■ [Connection Server Settings]

Nustatoma, ar rodyti prijungtą pagrindinio tinklo serverį.

■ [Auto Renderer Access Permission]

[On]: leidžiama automatiškai prisijungti iš naujausio aptikto pagrindinio tinklo valdiklio.

[Off]: Off

■ [Renderer Access Control]

Pateikiamas pagrindinio tinklo valdiklį palaikančių gaminių sąrašas ir nustatoma, ar turi būti priimanamos komandos iš sąrašo pateiktų valdiklių.

■ [External Control]

[On]: leidžia pagrindiniam automatizavimo valdikliui valdyti sistemą.

[Off]: Off

■ [Remote Start]

[On]: leidžiama įjungti sistemą naudojant per tinklą susietą įrenginį, kai sistema veikia budėjimo režimu.

[Off]: naudojant per tinklą susietą įrenginį sistemos įjungti negalima.

[Input Skip Setting]

Praleidimo nustatymas yra naudinga funkcija, leidžianti praleisti nenaudojamą įvestį, kai funkcija pasirenkama paspaudžiant INPUT.

[Do not skip]: sistema nepraleidžia pasirinktos įvesties.

[Skip]: sistema praleidžia pasirinktą įvestį.

Pastaba

Jei INPUT paspaudžiamas, kai rodomas pagrindinis meniu, įvesties piktograma, kurios nuostata [Skip], rodoma neryškiai.

[Easy Setup]

Paleiskite [Easy Setup] ir nustatykite pagrindinius sistemos pradinius ir tinklo nustatymus. Vykdykite ekrane pateiktas instrukcijas.

[Easy Network Settings]

Paleidžiama Easy Network Settings, kad būtų galima nustatyti pagrindinius tinklo nustatymus. Vykdykite ekrane pateiktas instrukcijas.

[Resetting]

■ [Reset to Factory Default Settings]

Galite atkurti sistemos gamyklinius nustatymus, pasirinkę nustatymų grupę. Visi grupės nustatymai bus atkurti.

■ [Initialise Personal Information]

Sistemoje saugomą asmeninę informaciją galima ištrinti.

Pastaba

Jei sistemą išmetate, perduodate ar perperduodate, saugos sumetimais panaikinkite visą asmeninę informaciją. Pasinaudoję tinklo paslauga, atlikite atitinkamus veiksmus, pvz., atsijunkite.

Parinkčių meniu naudojimas

Jvairūs nustatymai ir atkūrimo operacijos yra pasiekiami paspaudžiant OPTIONS. Galimos parinktys skiriasi, jos priklauso nuo situacijos.

Jprastos parinktys

[A/V SYNC]

Reguliuoja laiko tarpą tarp garso ir vaizdo (29 psl.).

[Sound Field]

Pakeičia garso lauko nustatymą (9 psl.).

[Football]

Pasirenkamas futbolo režimas (9 psl.).

[Night]

Pasirenkamas nakties režimas (10 psl.).

[Voice]

Pasirenkamas balso režimas (10 psl.).

[Repeat Setting]

Nustatomas kartotinis atkūrimas.



[Play/Stop]

Pradedamas arba sustabdomas atkūrimas.

[Play from start]

Pradedama leisti nuo pradžių.

[Change Category]

Perjungiama  [Music] arba  [Photo] [USB] arba [Home Network] įvesties kategorija. Šią parinktį galima naudoti tik tada, kai yra kategorijos rodomas sąrašas.

Tik [Music]

[Shuffle Setting]

Nustatomas maišomas atkūrimas.

[Add Slideshow BGM]

USB atmintuke užregistruojami muzikos failai, leidžiami kaip foninė muzika (BGM) demonstruojant skaidres.

Tik [Photo]

[Slideshow]

Pradeda demonstruoti skaidres.

[Slideshow Speed]

Keičia skaidrių demonstravimo greitį.

[Slideshow Effect]

Nustato efektą, kai demonstruojamos skaidrės.

[Slideshow BGM]

- [Off]: funkcija išjungiama.
- [My Music from USB]: nustatomi [Add Slideshow BGM] užregistruoti muzikos failai.

[Change Display]

Kaitaliojamos parinktys [Grid View] ir [List View].

[Rotate Left]

Pasuka nuotrauką prieš laikrodžio rodyklę 90 laipsnių.

[Rotate Right]

Pasuka nuotrauką pagal laikrodžio rodyklę 90 laipsnių.

[View Image]

Rodoma pasirinkta nuotrauka.

Garso atsilikimo nuo vaizdo reguliavimas (A/V SYNC)

Kai TV ekrane garsas nesutampa su vaizdu, galite pareguliuoti toliau nurodytų įvesčių garso atsilikimą nuo vaizdo. Nustatymo būdas skiriasi, jis priklauso nuo įvesties.

Jei pasirinkta įvestis [HDMI1], [HDMI2] arba [HDMI3]

- 1 Paspauskite **OPTIONS**.**
TV ekrane bus atidarytas parinkčių meniu.
- 2 Pasirinkite [A/V SYNC].**
- 3 Sureguliuokite delsą naudodami \leftarrow / \rightarrow ir \oplus .**
Galima rinktis nuo 0 iki 300 ms 25 ms žingsniais.

Jei pasirinkta įvestis [TV]

- 1 Paspauskite **OPTIONS**.**
Priekinio skydelio ekrane užsidegs SYNC.
- 2 Paspauskite \oplus arba \rightarrow .**
- 3 Sureguliuokite delsą naudodami \uparrow / \downarrow ir \oplus .**
Galima rinktis nuo 0 iki 300 ms 25 ms žingsniais.
- 4 Paspauskite **OPTIONS**.**
Priekinio skydelio ekrane bus uždarytas parinkčių meniu.

Sistemos valdymas naudojant išmanųjį telefoną ar planšetinį įrenginį (SongPal)

„SongPal“ yra programa, skirta „Sony“ sukurtiems su „SongPal“ suderinamiems garso įrenginiams valdyti naudojant išmanųjį telefoną arba planšetinį kompiuterį.

Ieškokite „SongPal“ apsilankę „Google Play“ arba „App Store“ ir atsisiųskite naudodamiesi savo išmaniuoju telefonu arba planšetiniu kompiuteriu.

Naudodamiesi „SongPal“ galėsite...

- Keisti dažnai naudojamus nustatymus – pasirinkti sistemos įvestį ir reguliuoti garsumą.
- Mėgautis sistemos muzikos turiniu, saugomu pagrindinio tinklo serveryje arba išmaniajame telefone.
- Klausyti muzikos ir matyti jai pritaikytą vaizdą išmaniojo telefono ekrane.
- Lengvai konfigūruoti „Wi-Fi“ ryšio nustatymus naudodamiesi „SongPal“, jei jūsų „Wi-Fi“ maršrutizatorius neturi WPS funkcijos.
- Naudoti „SongPal Link“ funkciją (31 psl.).

Pastabos

- Prieš atlikdami toliau nurodytus veiksmus, būtinai pasirinkite [Bluetooth Mode] nuostatą [Receiver] (24 psl.).
- Ši sistema yra suderinama su „SongPal“ 3.0 arba naujesnėmis versijomis.
- „SongPal“ naudoja sistemos tinklo funkciją (15 psl.) ir BLUETOOTH funkciją (11 psl.).
- „SongPal“ specifikacijos ir ekranų dizainas gali būti keičiami iš anksto neperspėjus.

Naudojant „Android“ įrenginį

- 1** Paspausite I/⏻ (įjungti / nustatyti veikti budėjimo režimu). Įjungiamas pailgojo garsiakalbio ekranas.
 - 2** Raskite „SongPal“ naudodami „Android“ įrenginį ir ją atsisiųskite.
 - 3** Paleiskite „SongPal“.
 - 4** Sujunkite sistemą ir „Android“ įrenginį BLUETOOTH ryšiu (11 psl.) arba tinklo ryšiu (15 psl.).
- Patarimas**
„Android“ įrenginį galima prijungti naudojant NFC funkciją (12 psl.).
- 5** Vykdykite „SongPal“ pateikiamas instrukcijas.

Jei naudojamas „iPhone“ / „iPod touch“

- 1** Paspausite I/⏻ (įjungti / nustatyti veikti budėjimo režimu). Įjungiamas pailgojo garsiakalbio ekranas.
- 2** Naudodami „iPhone“ / „iPod touch“ raskite „SongPal“ ir ją atsisiųskite.
- 3** Paleiskite „SongPal“.
- 4** Sujunkite sistemą ir „iPhone“ / „iPod touch“ BLUETOOTH ryšiu (11 psl.) arba tinklo ryšiu (15 psl.).
- 5** Vykdykite „SongPal“ pateikiamas instrukcijas.

Tos pačios muzikos klausymas keliuose įrenginiuose / skirtingos muzikos klausymas skirtingose vietose („SongPal Link“)

Vienu metu galite mėgautis kompiuteryje ar išmaniajame telefone saugoma muzika arba muzika iš muzikos paslaugų keliuose kambariuose.

Išsamią informaciją apie „„SongPal Link““ žiūrėkite čia:
<http://www.sony.net/nasite>

Funkcijos „Control for HDMI“ naudojimas naudojant „BRAVIA Sync“

Ši funkcija veikia TV kuriuose yra „BRAVIA Sync“. Naudojimą palengvina toliau nurodytos funkcijos, kai HDMI kabeliu prijungiami „Sony“ pagaminti gaminiai, suderinami su funkcija „Control for HDMI“.

Funkciją „Control for HDMI“ galima įjungti pasirenkant [Control for HDMI] nuostatą [On] (25 psl.).

Pastabos

- Norėdami naudoti funkciją „BRAVIA Sync“, būtina įjunkite sistemą ir visus per HDMI prijungtus įrenginius.
- Atsižvelgiant į prijungto įrenginio nustatymus, funkcija „Control for HDMI“ gali veikti netinkamai. Žr. įrenginio naudojimo instrukcijas.

Sistemos išjungimas

Išjungus TV, sistema ir prijungtas įrenginys išjungiami automatiškai.

Pastabos

- Sistema neišsijungia automatiškai, jei šia sistema leidžiama muzika.
- Sistemos išjungimo funkcija gali veikti ne tik „Sony“ pagamintuose įrenginiuose, tačiau tuomet jos veikimas nėra garantuojamas.

Grojimas vienu prisilietimu

Leidžiant turinį HDMI kabeliu prie sistemos prijungtu įrenginiu („Blu-ray Disc“ leistuvu, „PlayStation®4“ ar kt.), sistema ir TV automatiškai įjungiami, taip pat įjungiama atitinkama sistemos HDMI įvestis.

Pastabos

- Anksčiau nurodyta funkcija gali neveikti naudojant tam tikrus įrenginius.
- Pasirinkus [Standby Through] nuostatą [Auto] arba [On] (25 psl.) ir atkuriant turinį prijungtu įrenginiu, kai sistema veikia budėjimo režimu, garsas ir vaizdas gali būti atkuriami tik per TV sistemai ir toliau veikiant budėjimo režimu.

- Funkcija „Grojimas vienu prisilietimu“ gali veikti ne tik „Sony“ pagamintuose įrenginiuose, tačiau tuomet jos veikimas nėra garantuojamas.

Sistemos garso valdymas

Jei įjungiate sistemą, kai žiūrite TV, TV garsas automatiškai atkuriamas per sistemos garsiakalbius.

Sistemos garsumas reguliuojamas keičiant garsumą TV nuotolinio valdymo pultu.

Jeigu paskutinį kartą žiūrint TV garsas buvo skleidžiamas iš sistemos garsiakalbių, įjungus TV bus automatiškai įjungta sistema.

Šią funkciją galima naudoti ir su TV funkcija „Twin Picture“ („Picture and Picture“ (P&P)).

- Pasirinkus įvestį [TV], [HDMI1], [HDMI2] arba [HDMI3], garsas gali būti atkuriamas per sistemą.
- Pasirinkus ne [TV], [HDMI1], [HDMI2] arba [HDMI3], o kitą įvestį ir naudojant funkciją „Twin Picture“, garsas atkuriamas tik per TV. Jei funkciją „Twin Picture“ išjungsitė, garsas bus atkuriamas per sistemą.

Pastabos

- TV ekrane rodomas sistemos garsumo lygis yra rodomas atsižvelgiant į TV. Rodomas garsumo lygis gali skirtis nuo pailgojo garsiakalbio priekinio skydelio ekrane rodomo garsumo lygio.
- Sistemos garso valdymo funkcija gali veikti ne tik „Sony“ pagamintuose įrenginiuose, tačiau tuomet jos veikimas nėra garantuojamas.

Garso grįžties kanalas

TV garsą galima atkurti per sistemą naudojant tik vieną HDMI kabelį. Išsamios informacijos, kaip nustatyti, žr. „[Audio Return Channel]“ (25 psl.).

Pastaba

Garso grįžties kanalo funkcija gali veikti ne tik „Sony“ pagamintuose įrenginiuose, tačiau tuomet jos veikimas nėra garantuojamas.

HDMI sinchronizavimo funkcijos valdymas

Sistemos [Control for HDMI] funkcija automatiškai įjungiama suaktyvinus TV HDMI („BRAVIA Sync“) funkcijos valdymą. Tai atlikus, pailgojo garsiakalbio priekiniame skydelyje rodoma „DONE“.

Pastabos

- Jei šis nustatymas neveikia, funkciją [Control for HDMI] galima nustatyti rankiniu būdu. Išsamią informaciją žr. „[HDMI Settings]“ (25 psl.).
- HDMI sinchronizavimo funkcijos valdymas yra patentuota „Sony“ funkcija. Naudojant ne „Sony“ pagamintus įrenginius ši funkcija neveikia.

Aido panaikinimo sinchronizavimas

Galite sumažinti aidą, kai naudojate „Social Viewing“ funkciją žiūrėdami TV programas. Pokalbiai girdimi aiškiau.

- Jei dabar pasirinkta įvestis yra [TV], [HDMI1], [HDMI2] arba [HDMI3], ji automatiškai pakeičiama įvestimi [TV]. „Social Viewing“ ir TV garsas atkuriami per sistemą.
- Jei dabar pasirinkta įvestis nėra [TV], [HDMI1], [HDMI2] arba [HDMI3], „Social Viewing“ ir atkuriamo turinio garsas perduodamas per TV.

Pastabos

- Ši funkcija veikia tik jei TV palaiko funkciją „Social Viewing“. Išsamią informaciją žr. TV naudojimo instrukcijose.
- Būtinai nustatykite toį TV garso išvesties nustatymą, kad garsas būtų atkuriamas per šią sistemą.
- Funkcija „Echo Canceling Sync“ yra patentuota „Sony“ funkcija. Naudojant ne „Sony“ pagamintus įrenginius ši funkcija neveikia.

Namų kino valdymas

TV ekrane rodoma namų kino valdymo programos piktograma. Galite pakeisti sistemos nustatymus (pvz., pakeisti įvestį arba garso lauką) naudodami TV nuotolinio valdymo pultą.

Pastabos

- Norint naudoti namų kino valdymo funkciją, TV turi būti prijungtas prie interneto.
- Namų kino valdymo funkcija yra patentuota „Sony“ funkcija. Naudojant ne „Sony“ pagamintus įrenginius ši funkcija neveikia.

Kalbos susiejimas

Kai pakeičiate TV ekrano kalbą, sistemos ekrane rodoma kalba taip pat pakeičiama.

Pastabos dėl HDMI jungčių

- Naudokite HDMI kabelį (didelės spartos HDMI kabelis su eternetu). Jei naudojate standartinį HDMI kabelį, 1080p, „Deep Colour“, 3D arba 4K turinys gali būti rodomas netinkamai.
- Naudokite patvirtintą HDMI kabelį. Naudokite „Sony“ pagaltą HDMI kabelį (didelės spartos HDMI kabelis su eternetu) su kabelio tipą nurodančiu logotipu.
- HDMI-DVI konvertavimo kabelio naudoti nerekomenduojama.
- Garso signalus (diskretizavimo dažnį, bitų skaičių ir kt.), perduodamus iš HDMI lizdo, gali silpninti per prijungtą įrenginį.
- Garsas gali būti nutrauktas, kai perjungiamas diskretizavimo dažnis arba atkūrimo įrenginio garso išvesties signalų kanalų skaičius.
- Pasirinkus įvestį [TV], per pastarąjį kartą pasirinktus HDMI IN 1/2/3 lizdus perduodami vaizdo signalai bus perduodami per HDMI OUT (ARC) lizdą.
- Ši sistema palaiko „Deep Colour“, „x.v.Colour“, 3D ir 4K perdavimą.
- Norėdami atkurti 3D turinį, HDMI kabeliu (didelės spartos HDMI kabelis su eternetu) prijunkite prie sistemos su 3D suderinamą TV ir vaizdo įrenginį („Blu-ray Disc“ leistuvą, „PlayStation®4“ ar kt.), užsidėkite 3D akinius ir paleiskite su 3D suderinamą „Blu-ray Disc“ ar kt.
- Norint žiūrėti 4K turinį, prie sistemos prijungtas TV ir leistuvai turi būti suderinami su 4K turiniu.

Kaip mėgautis sutankintai transliuojamu garsu (dvejopu monofoniniu garsu)

Kai sistema gauna „Dolby Digital“ sutankintą transliavimo signalą, galite mėgautis sutankintu transliuojamu garsu.

Pastaba

Norėdami gauti „Dolby Digital“ signalą, TV arba kitus įrenginius turite prijungti prie DIGITAL IN (TV) lizdo naudodami optinį skaitmeninį kabelį. Jei TV HDMI IN lizdas suderinamas su garso grįžties kanalo funkcija (25 psl.), galite gauti „Dolby Digital“ signalą per HDMI kabelį.

Kartotinai spauskite AUDIO, kol priekinio skydelio ekrane bus nurodytas norimas signalas.

- **MAIN**: bus išvedamas garsas pagrindine kalba.
- **SUB**: bus išvedamas garsas dubliavimo kalba.
- **MN/SB**: bus išvedamas garsas tiek pagrindine, tiek dubliavimo kalbomis.

Pailgojo garsiakalbio mygtukų veiksmo išjungimas (apsaugos nuo vaikų funkcija)

Galima nustatyti, kad pailgojo garsiakalbio mygtukai būtų neveiksnūs (išskyrus I/⏻) ir taip apsaugoti nuo atsitiktinio naudojimo, pvz., vaikų.

Šia operaciją reikia atlikti naudojant pailgojo garsiakalbio mygtukus.

Paspauskite pailgojo garsiakalbio mygtukus VOLUME –, VOLUME +, VOLUME –, o tada paspauskite ir palaikykite nuspaudę INPUT.

Priekinio skydelio ekrane užsidegs LOCK.

Sistemą galite valdyti tik naudodami nuotolinį valdymo pultą.

Norėdami atšaukti, paspauskite pailgojo garsiakalbio mygtukus VOLUME –, VOLUME +, VOLUME –, o tada paspauskite ir palaikykite nuspaudę INPUT.

Priekinio skydelio ekrane užsidegs UNLCK.

Šviesumo keitimas

Galite keisti priekinio skydelio ekrano ir mėlyno LED indikatorius šviesumą.

Kelis kartus paspauskite DIMMER.

Šviesumą galite reguliuoti 3 lygiais.*

* DIM1 ir DIM2 šviesumo nustatymai yra vienodi.

Pastaba

Priekinio skydelio ekranas išjungiamas pasirinkus DIM2. Jis įsijungia automatiškai, jei paspaudžiate bet kurį mygtuką, tada jei apytiksliai 10 sekundžių jo nenaudojate, vėl išsijungia. Tačiau kai kuriais atvejais priekinio skydelio ekranas gali neišsijungti.

Energijos taupymas budėjimo režimu

Patikrinkite, ar nustatėte toliau nurodytus nustatymus.

- [Bluetooth Standby] nuostata yra [Off] (24 psl.).
- [Standby Through] nuostata yra [Off] (25 psl.).
- [Quick Start/Network Standby] nuostata yra [Off] (26 psl.).
- [Remote Start] nuostata yra [Off] (27 psl.).

IR kartotuvo funkcijos įjungimas (kai neįmanoma valdyti TV)

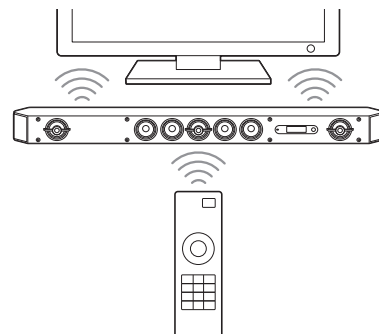

Kai TV nuotolinio valdymo pulto jutiklį užstoja pailgasis garsiakalbis, nebus galima TV valdyti nuotolinio valdymo pultu. Tokiu atveju įjunkite sistemos IR kartotuvo funkciją.

Tada galėsite valdyti TV nuotolinio valdymo pultu; nuotolinio valdymo pulto signalas bus perduodamas iš pailgojo garsiakalbio užpakalinės pusės.



Pastaba

Būtinai patikrinkite, ar TV nuotolinio valdymo pultu neįmanoma valdyti TV, ir pasirinkite [IR-Repeater] nuostatą [On] (25 psl.). Jei nuostata [On] pasirinkta, bet TV galima nustatyti nuotolinio valdymo pultu, gali nepavykti atlikti reikiamos operacijos dėl tiesioginės komandos iš nuotolinio valdymo pulto ir komandos iš sistemos konflikto.

- 1 Paspauskite HOME.**
TV ekrane bus atidarytas pagrindinis meniu.
- 2 Pagrindiniame meniu pasirinkite  [Setup] –  [System Settings].**
- 3 Pasirinkite [IR-Repeater].**
- 4 Pasirinkite [On].**
- 5 Paspauskite HOME.**
Meniu išjungiamas.



Pastaba

Kai kuriuose TV ši funkcija gali veikti netinkamai. Tokiu atveju perkelkite pailgąjį garsiakalbį šiek tiek toliau nuo TV.

Kiti belaidės sistemos (žemųjų dažnių garsiakalbio) nustatymai

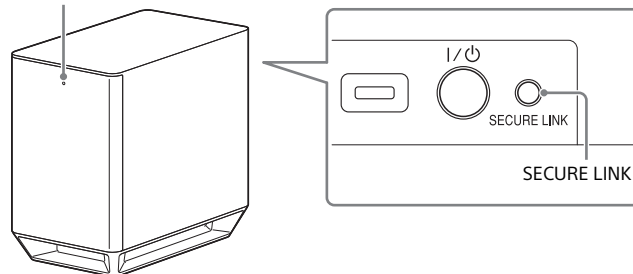
Ijungimo / veikimo budėjimo režimu indikatorius



- 1 Paspauskite HOME.**
TV ekrane bus atidarytas pagrindinis meniu.
- 2 Pagrindiniame meniu pasirinkite  [Setup] –  [System Settings].**
- 3 Pasirinkite [Wireless Sound Connection].**
Bus atidarytas ekranas [Wireless Sound Connection].
 - [Secure Link]
 - [RF Band]

Belaidžio perdavimo tarp konkrečių įrenginių aktyvinimas

[Secure Link]

Galite nurodyti, kokia belaide jungtimi susieti sistemą su žemųjų dažnių garsiakalbiu naudojant funkciją „Secure Link“.
Ši funkcija gali padėti išvengti trukdžių, jei naudojate kelis belaidžio ryšio gaminius arba jei belaidžio ryšio gaminius naudoja jūsų kaimynai.

- 1** [System Settings] pasirinkite [Wireless Sound Connection] (35 psl.).
- 2** Pasirinkite [Secure Link].
- 3** Pasirinkite [On].
- 4** Užpakalinėje žemųjų dažnių garsiakalbio pusėje paspauskite **SECURE LINK**.
Po kelių minučių pereikite prie kito veiksmo.
- 5** Pasirinkite [Start].
Norėdami grįžti į ankstesnį ekraną, pasirinkite [Cancel].
- 6** Kai bus pateiktas pranešimas [Secure Link setting is complete.], paspauskite ⊕.
Žemųjų dažnių garsiakalbio įjungimo / budėjimo režimo indikatorius dega oranžine spalva.
Jei rodomas pranešimas [Cannot set Secure Link.], vykdykite ekrane pateiktas instrukcijas.

Funkcijos „Secure Link“ atšaukimas

Pailgasis garsiakalbis

Atlikdami anksčiau nurodytą 3 veiksmą pasirinkite [Off].

Žemųjų dažnių garsiakalbis

Užpakalinėje žemųjų dažnių garsiakalbio pusėje paspauskite ir kelias sekundes palaikykite nuspaudę **SECURE LINK**, kol žemųjų dažnių garsiakalbio įjungimo / veikimo budėjimo režimu indikatorius pradės degti arba mirksėti žaliai.
SECURE LINK reikia paspausti rašiklio ar pan. galiuku.

Dažnių diapazono pasirinkimas

[RF Band]

Galima pasirinkti dažnių diapazoną.

- 1** [System Settings] pasirinkite [Wireless Sound Connection] (35 psl.).
- 2** Pasirinkite [RF Band].
- 3** Pasirinkite norimą nustatymą.
 - [Auto]: įprastas pasirinkimas. Sistema automatiškai parinks geriausią perduoti dažnių diapazoną.
 - [5.2GHz], [5.8GHz]: Sistema perduos garsą pagal pasirinktą dažnių diapazoną.

Patarimas

Rekomenduojame pasirinkti [RF Band] nuostatą [Auto].

Pailgojo garsiakalbio kampo koregavimas

Primontuodami prie pailgojo garsiakalbio stovelius galite keisti jo kampą.

Stoveliai tvirtinami prie žemųjų dažnių garsiakalbio apačios, kaip pavaizduota paveikslėlyje.

Pastabos

- Jei ketinate klausytis didelės raiškos garso, stovelių prie sistemos montuoti nerekomenduojame.
- Jei pailgąjį garsiakalbį montuojate prie sienos, iš anksto nuimkite stovelius.

Stovelius reikia tvirtinti apačioje, abiejose pailgojo garsiakalbio pusėse ir naudoti pridedamus varžtus.

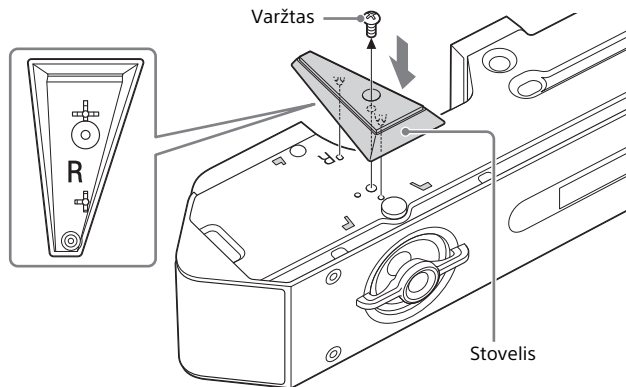

Patarimas

Dešinysis ir kairysis stoveliai yra skirtingų formų. Prieš tvirtindami stovelių, pasižiūrėkite, ar ant jo nurodyta R, ar L.

Pailgojo garsiakalbio montavimas prie sienos

Pailgąjį garsiakalbį galima pritvirtinti prie sienos.

Pastabos

- Jei pailgąjį garsiakalbį montuojate prie sienos, iš anksto nuimkite stovelius (37 psl.).
- Naudokite reikiamo stiprumo varžtus (nepridėti), atsižvelgdami į sienos medžiagą ir tvirtumą. Tinko plokštės siena yra itin trapi, todėl varžtus tvirtai priveržkite prie dviejų sijų. Pailgąjį garsiakalbį montuokite horizontaliai, kabinkite ant lygios sienos srities į sijas įsuktų varžtų.
- Dėl montavimo kreipkitės į „Sony“ pardavėją arba licencijuotą rangovą, be to, ypatingą dėmesį montuojant reikia skirti saugumui.
- „Sony“ neatsako už nelaimingus atsitikimus arba žalą, patirtą dėl netinkamo primontavimo, nepakankamo sienos tvirtumo, netinkamo varžtų įsukimo arba stichinių nelaimių ir t. t.

1 Paruoškite pailgojo garsiakalbio užpakalinėje dalyje esančioms angoms tinkamus varžtus (nepridėti).

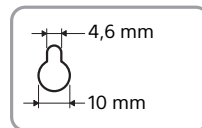
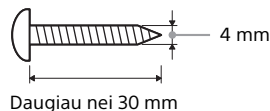

Anga užpakalinėje pailgojo garsiakalbio dalyje

2 Priveržkite varžtus prie dviejų sienos sijų.

Varžtai turi išsikišti 11–12 mm.

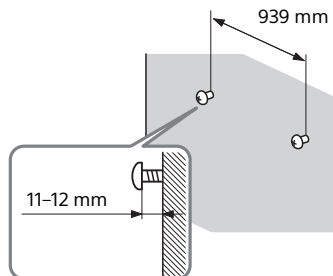

3 Pakabinkite pailgąjį garsiakalbį ant varžtų.

Sulygiuokite užpakalinėje pailgojo garsiakalbio dalyje esančias angas su varžtais ir pakabinkite pailgąjį garsiakalbį ant dviejų varžtų.

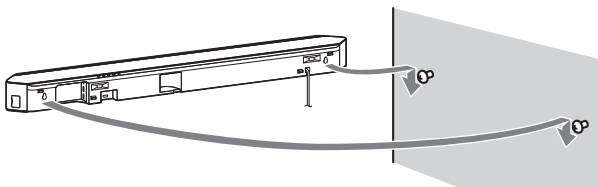

Pastaba

Naudojant prie sienos primontuoto pailgojo garsiakalbio HDMI IN 3 lizdą, prijunkite į dešinę užlenktą HDMI kabelį (didelės spartos HDMI kabelis su ethernetu).

Grotelių tvirtinimas

Tvirtinamos grotelės turi būti lygiagrečios su priekiniu skydeliu.

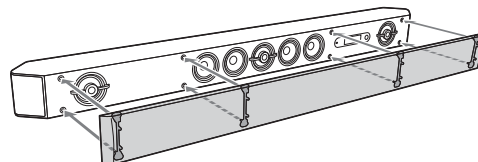

Pastaba

Jei ketinate klausytis didelės raiškos garso, grotelių prie sistemos tvirtinti nerekomenduojame.

Atsargumo priemonės

Sauga

- Jei į sistemą patektų koks nors daiktas arba skysčio, atjunkite sistemą ir prieš toliau eksploatuodami leiskite ją patikrinti kvalifikuotiems specialistams.
- Neužlipkite ant pailgojo ar žemųjų dažnių garsiakalbio, nes galite nukristi ir susižaloti arba sugadinti sistemą.

Maitinimo šaltiniai

- Prieš naudodami sistemą patikrinkite, ar darbinė įtampa atitinka vietinio maitinimo tiekimo šaltinio įtampą. Darbinė įtampa nurodyta užpakalinėje pailgojo garsiakalbio dalyje esančioje etiketėje.
- Jei sistemos neketinate naudoti ilgą laiką, išjunkite ją iš sieninio elektros lizdo (maitinimo tinklo). Kintamosios srovės maitinimo laidą (maitinimo tinklo laidą) atjunkite ištraukdami kištuką, niekada netraukite už laido.
- Dėl saugos vienas iš kištuko kontaktų yra platesnis už kitą. Į sieninį elektros lizdą (maitinimo tinklą) jį galima įkišti tik viena kryptimi. Jei nepavyksta iki galo įkišti kištuko į elektros lizdą, susisiekite su pardavėju.
- Kintamosios srovės maitinimo laidą (maitinimo tinklo laidą) galima pakeisti tik reikalavimus atitinkančioje taisykloje.

Įkaitimas

Veikdama sistema įkaista, bet tai nėra veikimo sutrikimas. Jei nuolat naudosite sistemą nustatę didelį garsumą, sistemos užpakalinė dalis ir apačia gerokai įkais. Nelieskite sistemos, kad nenudegtumėte.

Vieta

- Sistemą laikykite tinkamai vėdinamoje vietoje, kad ji neperkaistų ir būtų ilgiau tinkama naudoti.
- Nelaikykite sistemos šalia karščio šaltinių arba tiesioginių saulės spindulių apšviestose vietose, taip pat ten, kur daug dulkių ar galimas mechaninis poveikis.

- Ant galinės pailgojo ar žemųjų dažnių garsiakalbio dalies nedėkite daiktų, galinčių uždengti ventiliacijos angas ir sutrikdyti veikimą.
- Jei sistema naudojama su TV, VCR arba magnetofonu, gali atsirasti triukšmo arba pablogėti vaizdo kokybė. Tokiu atveju perkelkite sistemą toliau nuo TV, VCR ar magnetofono.
- Ant specialiai paruoštų (vaškuotų, alyvuotų, poliruotų ir pan.) paviršių sistemą dėkite atsargiai, nes gali atsirasti dėmių arba pakisti paviršių spalva.
- Būkite atsargūs, kad nesusižalotumėte į pailgojo arba žemųjų dažnių garsiakalbio kampus.
- Palikite 3 cm didesnį tarpą po pailguoju garsiakalbiu, kai kabinatė jį ant sienos.

Žemųjų dažnių garsiakalbis

Keldami žemųjų dažnių garsiakalbj neikiškite rankų į prapjovą jame. Galite pažeisti garsiakalbio stiprintuvą. Keldami laikykite žemųjų dažnių garsiakalbj už apačios.

Naudojimas

Prieš prijungdami kitus įrenginius, sistemą išjunkite ir atjunkite nuo maitinimo lizdo.

Jei šalia esančio TV ekrane spalvos rodomos netinkamai

Kai kurių tipų TV komplektuose gali būti netinkamai rodomos spalvos.

Jei spalvos rodomos netinkamai...

Išjunkite TV komplektą ir vėl jį įjunkite praėjus 15–30 min.

Jei spalvos vis tiek rodomos netinkamai...

Perkelkite sistemą toliau nuo televizoriaus.

Valymas

Valykite sistemą minkšta sausa šluoste. Nenaudokite šiurkščios šluostės, valymo miltelių arba tirpiklio, pvz., alkoholio ar benzino.

Jei turite su sistema susijusių klausimų ar kilo problemų, kreipkitės į artimiausią „Sony“ pardavėją.

Pareiškimas dėl trečiųjų šalių siūlomų paslaugų

Trečiųjų šalių siūlomos paslaugos gali būti keičiamos, sustabdytos ar nutrauktos iš anksto neįspėjus. Tokiais atvejais „Sony“ neprisiima jokios atsakomybės.

Pastabos dėl naujinimo

Naudojant šią sistemą, programinę įrangą galima atnaujinti automatiškai, kai sistema prijungta prie interneto laidiniu arba belaidžiu tinklu.

Atnaujinę sistemą, galite įtraukti naujų funkcijų ir naudotis ja daug patogiau bei saugiau.

Jei nenorite naujinti automatiškai, galite išjungti šią funkciją naudodamiesi išmaniajame telefone arba planšetiniame kompiuteryje įdiegta „„SongPal““. Vis dėlto, sistema gali automatiškai atnaujinti programinę įrangą dėl saugumo ar kitų priežasčių, net jei šią funkciją būsite išjungę. Kai ši funkcija išjungta, programinę įrangą taip pat galite atnaujinti naudodamiesi nustatymų meniu. Išsamią informaciją žr. skyriuje „„Kaip naudoti sąrankos ekraną“ (22 psl.)“.

Kai programinė įranga atnaujinama, sistema naudotis negalėsite.

Autorių teisės

Sistemoje naudojama „Dolby* Digital“ ir „DTS** „Digital Surround System““.

* Pagaminta pagal „Dolby Laboratories“ suteiktą licenciją.

„Dolby“ ir dvigubos D raidės simbolis yra „Dolby Laboratories“ prekės ženklai.

** Informaciją apie DTS patentus žr. <http://patents.dts.com>. Pagaminta pagal „DTS Licensing Limited“ suteiktą licenciją. DTS, DTS-HD, simbolis ir DTS kartu su simboliu yra registruotieji prekių ženklai, o „DTS-HD Master Audio“ yra „DTS, Inc.“ prekės ženklas © DTS, Inc. Visos teisės saugomos.

BLUETOOTH® žodžio ženklas ir logotipai yra registruotieji „Bluetooth SIG, Inc.“ prekės ženklai, bet koks šių ženklų naudojimas „Sony Corporation“ yra licencijuotas. Kiti prekių ženklai ir registruotieji prekių ženklai priklauso atitinkamiems jų savininkams.

Šioje sistemoje naudojama didelės raiškos multimedijos sąsajos (HDMI™) technologija.

HDMI ir HDMI didelės raiškos multimedijos sąsaja bei HDMI logotipas yra „HDMI Licensing LLC“ prekės ženklai arba registruotieji prekės ženklai JAV ir kitose šalyse.

N žymė yra „NFC Forum, Inc.“ prekės ženklas arba registruotasis prekės ženklas Jungtinėse Valstijose ir kitose šalyse.

„Android“ ir „Google Play“ yra „Google Inc.“ prekės ženklai.

„Google Cast“ yra „Google“ Inc. prekės ženklas.

„Xperia“ yra „Sony Mobile Communications AB“ prekės ženklas.

„Apple“, „Apple“ logotipas, „iPhone“, „iPod“, „iPod touch“ ir „Retina“ yra „Apple Inc.“ registruotieji prekių ženklai JAV ir kitose šalyse. „App Store“ yra „Apple Inc.“ paslaugos ženklas.

„Skirta „iPod““ ir „Skirta „iPhone““ reiškia, kad elektroninis priedas skirtas konkrečiai „iPod“ ir „iPhone“ ir kad gamintojas patvirtino, jog priedas atitinka „Apple“ standartus. „Apple“ nėra atsakinga už šio įrenginio veikimą ar jo saugos ir reguliavimo standartų atitikimą. Atkreipkite dėmesį, kad kai šis priedas naudojamas kartu su „iPod“ ar „iPhone“, gali suprastėti belaidžio ryšio veikimas.

BRAVIA logotipas yra „Sony Corporation“ prekės ženklas.

„ClearAudio+“ yra „Sony Corporation“ prekės ženklas.

„x.v.Colour“ ir „x.v.Colour“ logotipas yra „Sony Corporation“ prekės ženklai.

„PlayStation®“ yra registruotasis „Sony Computer Entertainment Inc“ prekės ženklas.

„MPEG Layer-3“ garso kodavimo technologijos ir patentų naudojimo licenciją suteikė „Fraunhofer IIS“ ir „Thomson“.

„Windows Media“ yra „Microsoft Corporation“ registruotasis prekės ženklas arba prekės ženklas JAV ir (arba) kitose šalyse. Šį gaminį saugo tam tikros „Microsoft Corporation“ intelektinės nuosavybės teisės. Be „Microsoft“ arba įgaliotosios „Microsoft“ dukterinės bendrovės licencijos draudžiama naudoti technologiją ne šiame gaminyje arba ją platinti.

„Opera® Devices SDK“ iš „Opera Software ASA“. © „Opera Software ASA“, 1995–2013. Visos teisės saugomos.



„Wi-Fi®“, „Wi-Fi Protected Access®“, „Wi-Fi Alliance®“ ir „Wi-Fi CERTIFIED Miracast®“ yra „Wi-Fi Alliance“ registruotieji prekių ženklai.

Wi-Fi CERTIFIED™, WPA™, WPA2™, „Wi-Fi Protected Setup™“ ir „Miracast™“ yra „Wi-Fi Alliance“ prekių ženklai.

LDAC™ ir LDAC logotipas yra „Sony Corporation“ prekės ženklai.

LDAC yra „Sony“ sukurta garso kodavimo technologija, suteikianti galimybę perduoti didelės raiškos garso turinį (angl. „High-Resolution (Hi-Res) Audio“) net naudojant „Bluetooth“ ryšį. Kitaip nei kitos su „Bluetooth“ suderinamos kodavimo technologijos, pvz., SBC, ji nesumažina didelės raiškos garso turinio dažnio* ir leidžia perduoti maždaug tris kartus daugiau duomenų**, palyginti su kitomis technologijomis, per „Bluetooth“ belaidį tinklą. Neprikaištingą garso kokybę užtikrina efektyvus kodavimas ir optimalus gaudinimas.

* išskyrus DSD formato turinį

** palyginti su SBC (pojuosčio kodavimo technologija), esant 990 kbps (96 / 48 kHz) arba 909 kbps (88,2 / 44,1 kHz) dažniui bitais.

Šiame gaminyje yra programinė įranga, kuriai taikoma GPL arba LGPL licencija. Minėtose licencijose nurodoma, kad klientai turi teisę gauti, keisti ir platinti pirminį minėtos programinės įrangos tekstą laikydamiesi GPL arba LGPL licencijos sąlygų.

Jei reikia išsamios informacijos apie GPL, LGPL ir kitas programinės įrangos licencijas, pasirinkite gaminio meniu [Setup], tada [System Settings], o tada – [Software License Information].

Šiame gaminyje įdiegtos programinės įrangos pirminiam tekstui taikomos GPL ir LGPL licencijos. Pirminis programinės įrangos tekstas pateikiamas žiniatinklyje. Norėdami atsisiųsti šiuos dokumentus eikite toliau nurodytu adresu:

URL:

<http://oss.sony.net/Products/Linux>

Atkreipkite dėmesį, kad „Sony“ negali atsakyti į užklausas dėl pirminio programinės įrangos teksto turinio.

DSEE HX yra „Sony Corporation“ prekės ženklas.

Visi kiti prekių ženklai priklauso jų savininkams.

Nesklaidumų šalinimas

Jei naudojant sistemą kyla viena iš toliau nurodytų problemų, prieš kreipdamiesi dėl taisymo, naudokite šį nesklaidumų šalinimo vadovą ir bandykite problemą išspręsti. Jei nepavyktų išspręsti kurios nors problemos, kreipkitės į artimiausią „Sony“ pardavėją. Taisyti pristatykite pailgąjį garsiakalbį kartu su žemųjų dažnių garsiakalbiu, net jeigu atrodo, kad sugedo tik vienas įrenginys.

Maitinimas

Nepavyksta įjungti sistemos.

- Patikrinkite, ar tinkamai prijungtas kintamosios srovės maitinimo laidas.
- Atjunkite kintamosios srovės maitinimo laidą (maitinimo tinklo laidą) nuo sieninio elektros lizdo (maitinimo tinklo) ir kelias minutes palaukę vėl jį prijunkite.

Vaizdas

Vaizdo nėra arba neatkuriamas tinkamai.

- Pasirinkite atitinkamą įvestį (7 psl.).
- Laikydami nuspaudę INPUT, paspauskite VOLUME +, VOLUME –, VOLUME + ant pailgojo garsiakalbio, kad nustatytumėte žemiausio lygio vaizdo išvesties raiškos nustatymą.

Prijungus HDMI kabelį nerodomas vaizdas.

- HDCP 2.2 palaikantį įrenginįjunkite tik prie HDMI IN 1, o TV – prie HDMI OUT (ARC) sistemos lizdo.
- Sistema prijungta prie HDCP (didelio pralaidumo skaitmeninio turinio apsauga) nepalaikančio įvesties įrenginio. Tokiu atveju patikrinkite prijungto įrenginio specifikacijas.
- Atjunkite ir vėl prijunkite HDMI kabelį. Įsitikinkite, kad kabelis tvirtai prijungtas.

TV ekrane nerodomas per HDMI IN 1/2/3 lizdą perduodamas 3D turinys.

- Atsižvelgiant į TV ar vaizdo įrenginį, 3D turinys gali būti rodomas ne nuo pradžių. Išsiaiškinkite palaikomą HDMI vaizdo formatą (53 psl.).

TV ekrane nerodomas per HDMI IN 1/2/3 lizdą perduodamas 4K turinys.

- Atsižvelgiant į TV ar vaizdo įrenginį, 4K turinys gali būti rodomas ne nuo pradžių. Patikrinkite TV ir vaizdo įrenginio vaizdo rodymo galimybę ir nustatymus.
- Naudokite HDMI kabelį (didelės spartos HDMI kabelis su eternetu).

Kai sistema veikia budėjimo režimu, nėra TV vaizdo išvesties.

- Sistemai pradėjus veikti budėjimo režimu, rodomas vaizdas iš pastarąjį kartą, prieš išjungiant sistemą pasirinkto HDMI įrenginio. Jei norite žiūrėti iš kito įrenginio perduodamą turinį, paleiskite turinį per tą įrenginį ir atlikite veiksmą Grojimas vienu prisilietimu arba įjunkite sistemą ir pasirinkite HDMI įrenginį, kurio perduodamą turinį norite atkurti.
- Pasirinkite [HDMI Settings] nuostatą [Standby Through] dalyje [On] (25 psl.).

Vaizdas nerodomas visame TV ekrane.

- Patikrinkite [Screen Settings] pasirinktą [TV Type] nustatymą (23 psl.).
- Kraštinių santykis laikmenoje yra fiksuotas.

TV ekrane spalvos rodomos netinkamai.

- Jei spalvos ir toliau rodomos netinkamai, išjunkite televizorių ir po 15–30 min. vėl jį įjunkite.
- Įsitikinkite, kad netoli sistemos nėra magnetinių daiktų (ant TV stovo nėra magnetinių fiksatorių, sveikatos priežiūros įrenginių, žaislų ir pan.).

Per HDMI lizdą perduodami vaizdai yra iškraipyti.

- Iš įrenginio, prijungto prie HDMI lizdo, perduodami vaizdai gali būti iškraipyti. Jei taip yra, pasirinkite [Video Direct] nuostatą [On] (23 psl.).

Garsas

Per sistemą neatkuriamas TV garsas.

- Pagrindiniame meniu pasirinkite [TV] (7 psl.).
- Atsižvelgiant į tai, kokia seka įjungėte TV ir sistemą, gali būti įjungtas sistemos nutildymo režimas ir priekinio skydelio ekrane bus rodoma „Muting“. Tokiu atveju pirmiausia įjunkite TV, tada – sistemą.
- Nustatykite TV (BRAVIA) garsiakalbius kaip garso sistemą. TV nustatymus žr. TV naudojimo instrukcijoje.
- Patikrinkite, ar prie sistemos ir TV tinkamai prijungtas HDMI kabelis, optinis skaitmeninis kabelis arba garso kabelis (žr. pridėtą paleisties vadovą).
- Padidinkite TV garsumą arba atšaukite nutildymą.
- Jei su garso grįžties kanalo (ARC) technologija suderinamas TV prijungtas HDMI kabeliu, įsitikinkite, kad kabelis prijungtas prie TV HDMI įvesties (ARC) lizdo (žr. pridėtą paleisties vadovą).
- Jei TV nėra suderinamas su garso grįžties kanalo (ARC) technologija, prijunkite optinį skaitmeninį kabelį ir HDMI kabelį, kad būtų skleidžiamas garsas (žr. pridedamą paleisties vadovą).
- Nustatykite [Control for HDMI] kaip [On], tada nustatykite [Audio Return Channel] kaip [Auto] (25 psl.).



Garsas atkuriamas ir per sistemą, ir per TV.

- Išjunkite sistemos arba TV garsą.

TV garsas iš šios sistemos atsilieka nuo vaizdo.

- Pasirinkite [A/V SYNC] nuostatą [0ms], jei nustatyta nuo [25ms] iki [300ms] (29 psl.).

Visiškai negirdima prie sistemos prijungto įrenginio perduodamo garso arba garsas labai tylus.

- Paspauskite  + ant nuotolinio valdymo pulto ir patikrinkite garsumo lygį (48 psl.).
- Paspausdami  arba  + ant nuotolinio valdymo pulto atšaukite nutildymo funkciją (48 psl.).
- Patikrinkite, ar pasirinktas tinkamas įvesties šaltinis. Kartotinai spausdami INPUT ant nuotolinio valdymo pulto išbandykite kitus įvesties šaltinius (7 psl.).
- Patikrinkite, ar tinkamai įkišti sistemos ir prijungto įrenginio kabeliai ir laidai.

Iš žemųjų dažnių garsiakalbio nesklinda joks garsas arba jis labai tylus.

- Paspausdami SW  + ant nuotolinio valdymo pulto padidinkite žemųjų dažnių garsiakalbio garsumą (48 psl.).
- Įsitikinkite, kad žemųjų dažnių garsiakalbio įjungimo / budėjimo režimo indikatorius dega žaliai. Jei taip nėra, žr. skyriaus „Belaidis garsas“ dalį „Nėra garso iš žemųjų dažnių garsiakalbio“ (45 psl.).
- Žemųjų dažnių garsiakalbis skirtas bosų garsumui atkurti. Jei naudojami įvesties šaltiniai, į kuriuos įeina labai nedaug bosų garso komponentų (pvz., TV transliacijos), gali būti sunku išgirsti garsą per žemųjų dažnių garsiakalbį.
- Kai leidžiamas turinys, suderinamas su autorių teisių apsaugos technologija (HDCP), per žemųjų dažnių garsiakalbį garsas neatkuriamas.

Erdvinio garso efektas neišgaunamas.

- Atsižvelgiant į įvesties signalą ir garso lauko nustatymą, erdvinis garsas gali būti atkuriamas neefektyviai. Atsižvelgiant į programą arba diską, erdvinio garso efektas gali būti vos pastebimas.
- Jei norite girdėti kelių kanalų garsą, patikrinkite prie sistemos prijungto įrenginio skaitmeninės garso išvesties nustatymą. Išsamios informacijos rasite prie prijungto įrenginio pridėtoje naudojimo instrukcijoje.

USB įrenginys

USB įrenginys neatpažįstamas.

- Pabandykite atlikti toliau nurodytus veiksmus.
 - ① Išjunkite sistemą.
 - ② Atjunkite ir vėl prijunkite USB įrenginį.
 - ③ Įjunkite sistemą.
- Įsitikinkite, kad USB įrenginys tinkamai prijungtas prie  (USB) prievado (8 psl.).
- Patikrinkite, ar nesugadintas USB įrenginys arba kabelis.
- Įsitikinkite, kad USB įrenginys įjungtas.
- Jei USB įrenginys prijungtas per USB šakotuvą, atjunkite jį ir prijunkite USB įrenginį tiesiogiai prie sistemos.

BLUETOOTH

Nepavyksta užmegzti BLUETOOTH ryšio.

→ Įsitinkinkite, kad šviečia pailgojo garsiakalbio indikatorius (mėlynas) (11 psl.).

Sistemos būseną	Indikatoriaus (mėlyno) būseną
Susiejant BLUETOOTH	greitai mirksi
Sistema bando užmegzti ryšį su BLUETOOTH įrenginiu	mirksi
Sistema užmezgė ryšį su BLUETOOTH įrenginiu	Dega
Sistema veikia BLUETOOTH budėjimo režimu (kai sistema išjungta)	Nedega

- Įsitinkinkite, kad norimas prijungti BLUETOOTH įrenginys yra įjungtas ir įjungta BLUETOOTH funkcija.
- Perkelkite šią sistemą arčiau BLUETOOTH įrenginio.
- Iš naujo susiekite sistemą su BLUETOOTH įrenginiu. Pirmiausia gali reikėti nutraukti susiejimą su šia sistema naudojant BLUETOOTH įrenginį.

Nepavyksta susieti.

- Perkelkite šią sistemą arčiau BLUETOOTH įrenginio.
- Įsitinkinkite, kad sistemos veikimo netrikdo belaidis LAN įrenginys, kitas 2,4 GHz belaidis įrenginys arba mikrobangų krosnelė. Jei netoliese yra įrenginių, skleidžiančių elektromagnetines bangas, patraukite juos toliau nuo sistemos.

Cannot connect.

- Susiejimo informacija buvo ištrinta. Susiekite dar kartą (11 psl.).

NFC funkcijos naudoti negalima.

- Su BLUETOOTH palaikančiais imtuvais (pvz., ausinėmis) NFC funkcija yra nesuderinama. Kaip klausytis garso naudojant su BLUETOOTH suderinamą imtuvą, žr. „Garso perdavimas į BLUETOOTH palaikantį imtuvą“ (13 psl.).

Per prijungtą BLUETOOTH įrenginį neatkuriamas garsas.

- Įsitinkinkite, kad šviečia pailgojo garsiakalbio indikatorius (mėlynas) (11 psl.).
- Perkelkite šią sistemą arčiau BLUETOOTH įrenginio.

- Jei šalia yra įrenginys, skleidžiantis elektromagnetines bangas, pvz., belaidis LAN įrenginys, kiti BLUETOOTH įrenginiai arba mikrobangų krosnelė, perkeltite jį toliau nuo sistemos.
- Pašalinkite visas kliūtis, esančias tarp šios sistemos ir BLUETOOTH įrenginio, arba perkeltite sistemą toliau nuo kliūties.
- Pakeiskite prijungto BLUETOOTH įrenginio padėtį.
- Pakeiskite „Wi-Fi“ maršrutizatoriaus arba kompiuterio belaidžio LAN ryšio dažnį nustatydami 5 GHz.
- Padidinkite prijungto BLUETOOTH įrenginio garsumą.

Tinklo ryšys

Sistemai nepavyksta prisijungti prie tinklo.

- Patikrinkite, ar veikia tinklo ryšys (15 psl.), ir išsiaiškinkite tinklo nustatymus (27 psl.).

Belaidis LAN ryšys

Atlikus [Kas yra „Wi-Fi“ apsaugota sąranka (WPS)?] sąranką, asmeninis kompiuteris neprisijungia prie interneto.

- Jei prieš reguliuojant maršrutizatoriaus nustatymą bus vykdoma „Wi-Fi“ apsaugotos sąrankos funkcija, maršrutizatoriaus belaidžio ryšio nustatymai gali būti automatiškai pakeisti. Tokiu atveju atitinkamai pakeiskite PC belaidžio ryšio nustatymus.

Sistemai nepavyksta prisijungti prie tinklo arba ryšys su tinklu nestabilus.

- Įsitinkinkite, kad belaidžio LAN maršrutizatorius įjungtas.
- Patikrinkite, ar veikia tinklo ryšys (15 psl.), ir išsiaiškinkite tinklo nustatymus (27 psl.).
- Atsižvelgiant į naudojimo aplinką (įskaitant sienų statybines medžiagas), radijo bangų priėmimo sąlygas arba kliūtis tarp sistemos ir belaidžio LAN maršrutizatoriaus, ryšio atstumą gali tekti sutrumpinti. Perkelkite sistemą ir belaidžio LAN maršrutizatorių arčiau vienas kito.
- Ryšį gali trikdyti 2,4 GHz dažnio bangas skleidžianti mikrobangų krosnelė, BLUETOOTH arba skaitmeninis belaidis įrenginys. Pastatykite pailgąjį garsiakalbį atokiau nuo tokių įrenginių arba juos išjunkite.

- Belaidžio LAN ryšio stabilumui įtakos turi naudojimo aplinka, ypač kai naudojama sistemos BLUETOOTH funkcija. Tokiu atveju pertvarkykite naudojimo aplinką.

Belaidžių tinklų sąraše nerodomas norimas belaidžio ryšio maršrutizatorius.

- Paspausdami BACK grįžkite į ankstesnį ekraną ir pabandykite vėl atlikti [Wireless Setup(built-in)] (16 psl.). Jei norimas naudoti belaidžio ryšio maršrutizatorius vis tiek neaptinkamas, tinklų sąraše pasirinkite [New connection registration], o tada – [Manual registration] ir tinklo pavadinimą (SSID) įveskite patys.

Belaidis garsas (žemųjų dažnių garsiakalbis)

Per žemųjų dažnių garsiakalbį neatkuriamas garsas.

- Patikrinkite, ar tinkamai prijungtas žemųjų dažnių garsiakalbio kintamosios srovės maitinimo laidas (maitinimo tinklo laidas) (žr. pridėdamą paleisties vadovą).
- Nedega žemųjų dažnių garsiakalbio įjungimo / budėjimo režimo indikatorius.
 - Patikrinkite, ar tinkamai prijungtas žemųjų dažnių garsiakalbio kintamosios srovės maitinimo laidas (maitinimo tinklo laidas).
 - Paspausdami žemųjų dažnių garsiakalbio mygtuką I/⏻ (įjungti / nustatyti veikti budėjimo režimu) įjunkite maitinimą.
- Žemųjų dažnių garsiakalbio įjungimo / budėjimo režimo indikatorius lėtai mirksi žalia spalva arba dega raudonai.
 - Perkelkite žemųjų dažnių garsiakalbį arčiau pailgojo garsiakalbio, kad žemųjų dažnių garsiakalbio įjungimo / budėjimo režimo indikatorius degtų žaliai.
 - Atlikite dalyje „Kiti belaidės sistemos (žemųjų dažnių garsiakalbio) nustatymai“ (35 psl.) nurodytus veiksmus.
 - Patikrinkite belaidės garso sistemos ryšio būseną (35 psl.).
- Žemųjų dažnių garsiakalbio įjungimo / budėjimo režimo indikatorius greitai mirksi žalia spalva.
 - Pasitarkite su artimiausiu „Sony“ pardavėju.
- Žemųjų dažnių garsiakalbio įjungimo / budėjimo režimo indikatorius mirksi raudonai.
 - Paspausdami žemųjų dažnių garsiakalbio mygtuką I/⏻ (įjungti / nustatyti veikti budėjimo režimu) išjunkite maitinimą ir patikrinkite, ar neuždegtos jo ventiliacijos angos.

- Žemųjų dažnių garsiakalbis skirtas bosų garsui atkurti. Jeigu įvesties šaltinyje yra nedaug bosų garso, pvz., daugelyje televizijos programų, bosų garso gali nesigirdėti.
- Paspausdami SW ↖ + ant nuotolinio valdymo pulto padidinkite žemųjų dažnių garsiakalbio garsumą (48 psl.).

Garsas stringa arba girdimas triukšmas.

- Jei netoli yra įrenginys, skleidžiantis elektromagnetines bangas, pvz., belaidis LAN ar naudojama mikrobangų krosnelė, sistemą perkelkite toliau nuo jo.
- Jeigu yra kliūtis tarp pailgojo ir žemųjų dažnių garsiakalbį, patraukite ją.
- Pailgąjį garsiakalbį perkelkite kuo arčiau žemųjų dažnių garsiakalbio.
- Pakeiskite „Wi-Fi“ maršrutizatoriaus arba kompiuterio belaidžio LAN ryšio dažnį nustatydami 2,4 GHz.
- Belaidį ryšį su TV arba Blu-ray Disc grotuvu pakeiskite laidiniu.

Nuotolinio valdymo pultas

Neveikia sistemos nuotolinio valdymo pultas

- Nukreipkite nuotolinio valdymo pultą į pailgojo garsiakalbio nuotolinio valdymo jutiklį (47 psl.).
- Pašalinkite visas tarp nuotolinio valdymo pulto ir sistemos esančias kliūtis.
- Jei abu nuotolinio valdymo pulto maitinimo elementai išseikvoti, pakeiskite juos naujais.
- Patikrinkite, ar spaudžiate tinkamą nuotolinio valdymo pulto mygtuką.

Neveikia TV nuotolinio valdymo pultas.

- Šią problemą galima išspręsti įjungiant IR kartotuvo funkciją (34 psl.).

Kita

Netinkamai veikia HDMI valdymo funkcija.

- Patikrinkite HDMI jungtį (žr. pridėtą paleisties vadovą).
- Per TV nustatykite HDMI valdymo funkciją. Kaip nustatyti TV, žr. prie TV pridėtose naudojimo instrukcijose.
- Įsitikinkite, kad prijungtas įrenginys suderinamas su „BRAVIA Sync“.
- Patikrinkite prijungto įrenginio HDMI valdymo funkcijos nustatymus. Žr. prie prijungto įrenginio pridėtas naudojimo instrukcijas.

- Jei prijungėte / atjungėte kintamosios srovės maitinimo laidą, prieš atlikdami veiksmus su sistema palaukite daugiau nei 15 sekundžių.
- Jei vaizdo įrenginio garso išvestį prijungėte prie sistemos naudodami ne HDMI kabelį, garsas nebus atkuriamas dėl „BRAVIA Sync“. Tokiu atveju pasirinkite [Control for HDMI] nuostatą [Off] arba prie vaizdo įrenginio garso išvesties lizdo prijungtą kabelį prijunkite tiesiai prie TV (25 psl.).
- Įrenginių, kuriuos galima valdyti naudojant funkciją „BRAVIA Sync“, tipas ir skaičius ribojamas pagal HDMI CEC standartus, kaip nurodyta toliau.
 - Įrašymo įrenginiai („Blu-ray Disc“ įrašymo įrenginys, DVD įrašymo įrenginys ir kt.): iki 3 įrenginių
 - Atkūrimo įrenginiai („Blu-ray Disc“ leistuvai, DVD leistuvai ir kt.): iki 3 įrenginių (įskaitant šią sistemą)
 - Su imtuvu susiję įrenginiai: iki 4 įrenginių
 - Garso sistema (imtuvas / ausinės): iki 1 įrenginio (įskaitant šią sistemą)

Priekinio skydelio ekrane pakaitomis mirksi PRTCT, PUSH ir POWER.

- Paspausdami I/⏻ (įjungti / nustatyti veikti budėjimo režimu) išjunkite sistemą. Kai indikatorius užges, atjunkite kintamosios srovės maitinimo laidą (maitinimo tinklo laidą) ir patikrinkite, ar neuždegtos sistemos ventiliacijos angos.

Priekinio skydelio ekrane rodoma [BT TX].



- Paspauskite nuotolinio valdymo pulto mygtuką RX/TX, kad perjungtumėte [Bluetooth Mode] nuostatą į [Receiver]. [BT TX] rodomas, jei [Bluetooth Mode] nustatytas kaip [Transmitter] (13 psl.). Paspaudus nuotolinio valdymo pulto mygtuką RX/TX, [Bluetooth Mode] nuostata pakeičiama į [Receiver] ir priekinio skydelio ekrane rodoma pasirinkta įvestis (24 psl.).

Netinkamai veikia TV jutikliai.

- Pailgasis garsiakalbis gali užstoti tam tikrus jutiklius (pvz., šviesumo jutiklį), TV nuotolinio valdymo pulto imtuvą arba 3D TV akinams skirtą spinduolį (infraraudonųjų spindulių perdavimą), jei TV palaiko infraraudonųjų spindulių 3D akinių sistemą arba belaidį ryšį. Perkelkite pailgąjį garsiakalbį toliau nuo TV, kad būtų galima tinkamai naudoti įrangą. Jutiklių ir nuotolinio valdymo imtuvo vietas žr. TV naudojimo instrukcijoje.

Atkūrimas

Jei sistema vis tiek neveikia tinkamai, atkurkite gamyklinius sistemos nustatymus, kaip nurodyta toliau.

- 1 Paspausdami I/⏻ (įjungti / nustatyti veikti budėjimo režimu) įjunkite sistemą.**
- 2 Paspauskite HOME.**
TV ekrane bus atidarytas pagrindinis meniu.
- 3 Pagrindiniame meniu pasirinkite  [Setup] –  [Resetting].**
- 4 Pasirinkite [Reset to Factory Default Settings].**
- 5 Pasirinkite norimą atkurti meniu elementą.**
- 6 Pasirinkite [Start].**

Kaip atšaukti atkūrimą

Atlikdami 6 veiksmą pasirinkite [Cancel].

Dalių ir valdiklių vadovas

Pailgasis garsiakalbis

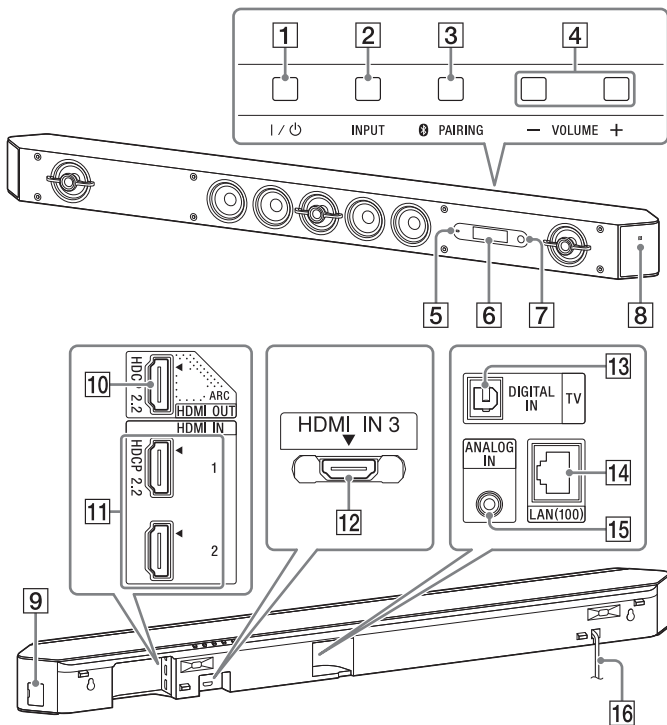

Iš priekio

- 1 Mygtukas I/⏻ (įjungti / budėjimo režimas)
- 2 Mygtukas INPUT
- 3 Mygtukas PAIRING
- 4 Mygtukai VOLUME + ir -
- 5 **Indikatorius**
 - Greitai mirksi (mėlynai): siejama BLUETOOTH ryšiu.
 - Mirksi (mėlynai): bandoma prisijungti prie BLUETOOTH įrenginio.
 - Šviečia (mėlynai): užmegztas BLUETOOTH ryšys.
- 6 **Ekranas**
- 7 **Nuotolinio valdymo pulto jutiklis**
- 8 **N žymė**
Jei naudojate NFC funkciją, palieskite žymę NFC įrenginiu.

Iš užpakalio

- 9 USB (USB) prievadas
- 10 **HDMI OUT (ARC) lizdas**
Šis lizdas palaiko HDCP 2.2.
- 11 **HDMI IN 1/2 lizdai**
HDMI IN 1 lizdas palaiko HDCP 2.2.
- 12 **HDMI IN 3 lizdas**
Naudojant prie sienos primontuoto pailgojo garsiakalbio HDMI IN 3 lizdą, prijunkite į dešinę užlenktą HDMI kabelį (didelės spartos HDMI kabelis su ethernetu).
- 13 **DIGITAL IN (TV) lizdas**
- 14 **LAN(100) prievadas**
- 15 **ANALOG IN lizdas**
- 16 **Kintamosios srovės maitinimo laidas (maitinimo tinklo laidas)**

Žemųjų dažnių garsiakalbis

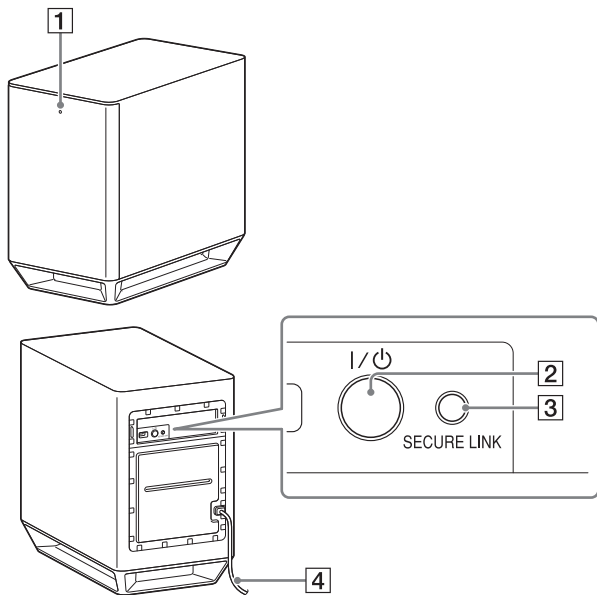

- 1 Įjungimo / budėjimo režimo indikatorius**
 - Dega (raudonai): sistema išjungta.
 - Dega (žaliai): sistema įjungta.
 - Dega (oranžine spalva): užmegztas SECURE LINK ryšys.
- 2 Mygtukas I/⏻ (įjungti / budėjimo režimas)**
- 3 Mygtukas SECURE LINK**
- 4 Kintamosios srovės maitinimo laidas (maitinimo tinklo laidas)**

Nuotolinio valdymo pultas

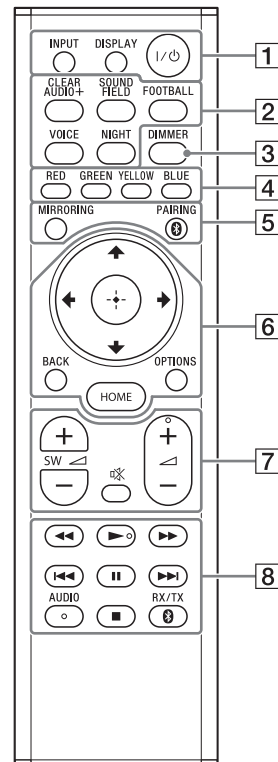

Ant mygtukų AUDIO, ► ir ◀ yra lytėjimo taškai. Lytėjimo tašką naudokite kaip nuorodą valdydami nuotolinio valdymo pultą.

1 INPUT (7 psl.)

Pasirenkamas norimas naudoti įrenginys.

DISPLAY

TV ekrane rodomi atkuriami arba naršant internetą atidaromi vaizdai.

I/⏻ (įjungti / budėjimo režimas)

Įjungžiama sistema arba nustatoma, kad ji veiktų budėjimo režimu.

2 Garso lauko mygtukai (9 psl.)

ClearAudio+, Movie, Movie 2, Music, Game Studio, Music Arena, Standard

CLEARAUDIO+, SOUND FIELD, FOOTBALL, VOICE, NIGHT

3 DIMMER (34 psl.)

Reguliuojamas priekinio skydelio ekrano ir LED indikatoriaus šviesumas.

4 Spalvoti mygtukai

Spartieji kai kurių meniu parinkčių pasirinkimo mygtukai.

5 MIRRORING (18 psl.)

Pasirenkama [Screen mirroring].

PAIRING (11 psl.)

BLUETOOTH susiejimo bandymas.

6 OPTIONS (28 psl.)

TV arba priekinio skydelio ekrane rodomas parinkčių meniu. (Vieta skiriasi, ji priklauso nuo pasirinktos funkcijos.)

BACK

Grįžtama į ankstesnį ekraną

⬅/⬇/⬅/➡

Paryškkinamas rodomas elementas.

⊕ (įeiti)

Nustatomas pasirinktas elementas.

HOME (22 psl.)

Atidaromas arba uždaromas pagrindinis meniu.

7 🔊 (nutildymas)

Laikiniai išjungiamas garsas.

◀ (garsumas) +/-

Reguliuojamas garsumas.

SW ◀ (žemųjų dažnių garsiakalbio garsumas) +/-

Reguliuojamas bosų garsas.

8 Atkūrimo valdymo mygtukai

Žr. „Klausymasis / peržiūra“ (7 psl.).

◀◀/▶▶ (persukti atgal / greitai persukti į priekį)

Persukama į priekį arba atgal.

◀◀ / ▶▶ (ankstesnis / paskesnis)

Pasirenkamas ankstesnis / paskesnis skyrius, garso takelis arba failas.

▶ (leisti)

Pradedamas arba dar kartą pradedamas atkūrimas (tęsiamas leidimas).

|| (pristabdyti)

Pristabdoma arba vėl pradedamas atkūrimas.

■ (sustabdyti)

Atkūrimas sustabdomas.

AUDIO (33 psl.)

Pasirenkamas garso formatas.

RX/TX (imtuvas / siųstuvas)

Kaitaliojamos parinktys [Receiver] ir [Transmitter], kai nustatyta [Bluetooth Mode] (24 psl.).

Atkuriami failų tipai

Music

Kodekas	Plėtinys
MP3 (MPEG-1 Audio Layer III) ¹⁾	.mp3
AAC/HE-AAC ^{1), 2)}	.m4a, .aac ³⁾
WMA9 Standard ²⁾	.wma
WMA10 Pro ³⁾	.wma
LPCM ¹⁾	.wav
FLAC ²⁾	.flac, .fla
Dolby Digital ^{1), 3)}	.ac3
DSF ²⁾	.dsf
DSDIFF ^{2), 4)}	.dff
AIFF ²⁾	.aiff, .aif
ALAC ²⁾	.m4a
Vorbis ³⁾	.ogg
Monkey's Audio ³⁾	.ape

Photo

Formatas	Plėtinys
JPEG	.jpeg, .jpg, .jpe
PNG	.png ⁵⁾
GIF	.gif ⁶⁾

1) Sistema atkuria .mka failus. Šių failų negalima paleisti pagrindinio tinklo serveryje.

2) Sistema gali neatkurti šio formato failų pagrindinio tinklo serveryje.

3) Sistema neatkuria šio formato failų pagrindinio tinklo serveryje.

4) Sistema neatkuria DST užkoduotų failų.

5) Sistema neatkuria animuotų PNG arba GIF failų.

Pastabos

- Kai kurių failų gali nepavykti paleisti dėl formato, kodavimo, įrašymo sąlygų arba pagrindinio tinklo serverio būsenos.
- Gali nepavykti atkurti kai kurių kompiuteriu redaguotų failų.
- Kai kurių failų gali nepavykti greitai pasukti pirmyn arba atsukti atgal.
- Sistema neatkuria užkoduotų failų, pvz., DRM ir „Lossless“.
- Sistema gali atpažinti šiuos USB įrenginių failus ir aplankus:
 - iki aplankų 9 sluoksnyje (įskaitant šakninį aplanką)
 - iki 500 failų / aplankų viename sluoksnyje.
- Sistema gali atpažinti šiuos pagrindinio tinklo serveryje saugomus failus arba aplankus:
 - aplankus iki 19-ojo sluoksnio
 - iki 999 failų / aplankų viename sluoksnyje.
- Kai kurie USB įrenginiai gali neveikti su šia sistema.
- Sistema gali atpažinti „Mass Storage Class“ (MSC) įrenginius (pvz., atmintinę arba HDD), „Still Image Capture Devices“ (SICD) klasės įrenginius ir 101 klavišo klaviatūrą.

Palaikomi garso formatai

Ši sistema palaiko toliau nurodytus garso formatus.

Formatas	Funkcija	
	„HDMI1“ „HDMI2“ „HDMI3“	„TV“ (DIGITAL IN)
LPCM 2ch	○	○
LPCM 5.1ch	○	-
LPCM 7.1ch	○	-
Dolby Digital	○	○
Dolby TrueHD, Dolby Digital Plus	○	-
DTS	○	○
DTS-ES Discrete 6.1, DTS-ES Matrix 6.1	○	○
DTS96/24	○	○
DTS-HD High Resolution Audio	○	-
DTS-HD Master Audio	○	-
DTS-HD LBR	○	-
DSD	○	-
MPEG-2 AAC	○	○

○: Palaikomas formatas.

-: Nepalaikomas formatas.

Pastaba

HDMI IN 1/2/3 lizdais neperduodamas garsas, jei jis yra tokio formato, kurį draudžiama kopijuoti, pvz., Super Audio CD arba DVD-Audio.

Specifikacijos

Pailgasis garsiakalbis (SA-ST9)

Stiprintuvas

IŠVESTIES GALIA (nominali)

Priekinis kairysis ir priekinis dešinysis: 50 W + 50 W
(esant 6 omams, 1 kHz, 1 % THD)

IŠVESTIES GALIA (norminė)

Priekinis kairysis / priekinis dešinysis garsiakalbiai: 75 vatų
(vienam kanalui esant 6 omams, 1 kHz)

Centrinis garsiakalbis: 75 vatų (vienam kanalui esant 6 omams, 1 kHz)
Centrinis aukštųjų dažnių garsiakalbis: 75 vatų (vienam kanalui esant 6 omams, 10 kHz)

Ivestys

HDMI IN 1*/2/3

DIGITAL IN (TV)

ANALOG IN

Išvestis

HDMI OUT* (ARC)

* HDMI IN 1 ir HDMI OUT (ARC) lizdai palaiko HDCP 2.2 protokolą.

HDCP 2.2 yra neseniai patobulinta autorių teisių apsaugos technologija, taikoma siekiant apsaugoti turinį, pvz., 4K filmus.

HDMI

Jungtis

A tipo (19 kontaktų)

USB

⚡ (USB) prievadas

A tipo (skirtas USB atmintukui, atminties kortelių skaitytuvui, skaitmeniniam fotoaparatai prijungti)

LAN

LAN (100) kontaktas

100BASE-TX kontaktas

Belaidis LAN

Standartų atitikimas
IEEE 802.11 a/b/g/n
Dažnių diapazonas
2,4 GHz, 5 GHz

BLUETOOTH dalis

Ryšio sistema
BLUETOOTH specifikacijos 3.0 versija
Išvestis
1 galios klasė pagal BLUETOOTH specifikacijas
Didžiausias ryšio diapazonas
Aprėpties laukas apytiksliai 30 m¹⁾
Didžiausias galimų registruoti įrenginių skaičius
9 įrenginiai
Dažnių diapazonas
2,4 GHz diapazonas (2,4–2,4835 GHz)
Moduliacijos metodas
FHSS (dažnio perjungimo plėstinis spektras)
Suderinami BLUETOOTH profiliai²⁾
A2DP 1.2 (išplėstinis garso paskirstymo profilis)
AVRCP 1.5 (garso ir vaizdo nuotolinio valdymo profilis)
Palaikomi kodekai³⁾
SBC⁴⁾, AAC⁵⁾, LDAC
Perdavimo diapazonas (A2DP)
20–20 000 Hz (diskretizavimo dažnis 44,1 kHz)
1) Faktinis diapazonas gali skirtis atsižvelgiant į tokius veiksnius kaip kliūtys tarp įrenginių, mikrobangų krosnelės sklaidžiamas magnetinis laukas, statinis krūvis, belaidis telefonas, priėmimo jautrumas, operacinė sistema, programinė įranga, taikomosios programos ir kt.
2) Standartiniai BLUETOOTH profiliai nurodo BLUETOOTH ryšio tarp įrenginių paskirtį.
3) Kodekas: garso signalo glaudinimo ir konvertavimo formatas
4) Pojuosčio kodekas
5) Pažangusis garso kodavimas

Priekinis kairysis / priekinis dešinysis garsiakalbiai

Garsiakalbių sistema
Dvikryptė bendraašė garsiakalbių sistema, akustinis sulaikymas
Garsiakalbis
Žemųjų dažnių garsiakalbis: 65 mm kūgio tipo, magnetinio skysčio garsiakalbis
Aukštųjų dažnių garsiakalbis: 18 mm kupolo tipo

Centrinis garsiakalbis

Garsiakalbių sistema
Centrinis
Dvikryptė bendraašė garsiakalbių sistema, akustinis sulaikymas
Palydovas
Viso diapazono garsiakalbių sistema, akustinis sulaikymas
Garsiakalbis (5 garsiakalbiai)
Centrinis
Žemųjų dažnių garsiakalbis: 65 mm kūgio tipo, magnetinio skysčio garsiakalbis
Aukštųjų dažnių garsiakalbis: 18 mm kupolo tipo
Palydovas
65 mm kūgio tipo, magnetinio skysčio garsiakalbis

Bendroji informacija

Maitinimo reikalavimai
Nuo 220 V iki 240 V kintamoji srovė, 50 / 60 Hz
Energijos sąnaudos
Įjungtas: 60 W
Budėjimo režimas: 0,5 W ar mažiau (išsamią informaciją, kaip nustatyti, žr. 34 psl.)
Tinklo budėjimo režimas (prijungti visi laidinio tinklo prievadai ir suaktyvinti visi belaidžio tinklo prievadai): 7,3 W
Apytiksliai matmenys (plotis / aukštis / ilgis)
1 130 × 88 × 128 mm
(be grotelių ir stovų, bet su išsikišimais)
1 130 × 88 × 133 mm
(su grotelėmis, bet be stovų)
1 130 × 100 × 129 mm
(be grotelių, bet su stovais ir išsikišimais)
1 130 × 101 × 136 mm
(su grotelėmis ir stovais)
Svoris (apytiksl.)
6,8 kg (be grotelių ir stovų)

Suderinami „iPod“ / „iPhone“ modeliai

Suderinami „iPod“ / „iPhone“ modeliai nurodyti toliau. Prieš prijungdami prie sistemos, į „iPod“ / „iPhone“ įdėkite naujausią programinę įrangą.

BLUETOOTH technologija veikia su:

iPhone 6 Plus/iPhone 6/iPhone 5s/iPhone 5c/iPhone 5/iPhone 4s/

iPhone 4/iPhone 3GS

„iPod touch“ (5-osios kartos) / „iPod touch“ (4-osios kartos)

Žemųjų dažnių garsiakalbis (SA-WST9)

IŠVESTIES GALIA (norminė)

200 W (esant 2 omams, 100 Hz)

Garsiakalbių sistema

Žemųjų dažnių garsiakalbis, „Passive radiator“ tipo

Garsiakalbis

180 mm, kūgio tipo

200 × 300 mm kūgio tipo, „Passive radiator“

Maitinimo reikalavimai

220 –240 V AC, 50 Hz / 60 Hz

Energijos sąnaudos

Įjungtas: 30 W

Budėjimo režimas: 0,5 W arba mažiau

Apytiksliai matmenys (plotis / aukštis / ilgis)

248 × 403 × 426 mm

Svoris (apytiksl.)

16 kg

Belaidis siųstuvas / imtuvas

Ryšio sistema

Belaidžio garso specifikacijos 3.0 versija

Dažnių diapazonas

5,2 GHz (5,180–5,240 GHz)

5,8 GHz (5,736–5,814 GHz)

Moduliuavimo metodas

DSSS

Sistemos palaikomi vaizdo įrašo formatai

Įvestis / išvestis (HDMI kartotuvo blokas)

Formatas	2D	3D		
		„Frame packing“	„Side-by-Side“ („Half“)	„Over-Under“ („Top-and-Bottom“)
4096 × 2160p esant 59,94 / 60 Hz ¹⁾	○	–	–	–
4096 × 2160p esant 50 Hz ¹⁾	○	–	–	–
4096 × 2160p esant 23,98 / 24 Hz ²⁾	○	–	–	–
3840 × 2160p esant 59,94 / 60 Hz ¹⁾	○	–	–	–
3840 × 2160p esant 50 Hz ¹⁾	○	–	–	–
3840 × 2160p esant 29,97 / 30 Hz ²⁾	○	–	–	–
3840 × 2160p esant 25 Hz ²⁾	○	–	–	–
3840 × 2160p esant 23,98 / 24 Hz ²⁾	○	–	–	–
1920 × 1080p esant 59,94 / 60 Hz	○	–	○	○
1920 × 1080p esant 50 Hz	○	–	○	○
1920 × 1080p esant 29,97 / 30 Hz	○	○	○	○
1920 × 1080p esant 25 Hz	○	○	○	○
1920 × 1080p esant 23,98 / 24 Hz	○	○	○	○
1920 × 1080i esant 59,94 / 60 Hz	○	○	○	○
1920 × 1080i esant 50 Hz	○	○	○	○
1280 × 720p esant 59,94 / 60 Hz	○	○	○	○
1280 × 720p esant 50 Hz	○	○	○	○
1280 × 720p esant 29,97 / 30 Hz	○	○	○	○
1280 × 720p esant 23,98 / 24 Hz	○	○	○	○
720 × 480p esant 59,94 / 60 Hz	○	–	–	–
720 × 576p esant 50 Hz	○	–	–	–
640 × 480p esant 59,94 / 60 Hz	○	–	–	–

¹⁾ YCbCr 4:2:0 / palaikoma tik 8 bitų

²⁾ Palaikoma tik 8 bitų

Gamintojas pasilieka teisę iš anksto neperspėjęs keisti dizainą ir specifikacijas.

BLUETOOTH ryšys

- BLUETOOTH įrenginiai turėtų būti naudojami apytiksliai 10 metrų atstumu (nesant kliūčių) vienas nuo kito. Efektyvus ryšio diapazonas gali sumažėti esant toliau nurodytoms sąlygoms.
 - Kai asmuo, metalinis objektas, siena ar kita kliūtis yra tarp BLUETOOTH ryšiu sujungtų įrenginių.
 - Vietose, kuriose įdiegtas belaidis LAN.
 - Aplink naudojamas mikrobangų krosnelės.
 - Vietose, kur yra kitų elektromagnetinių bangų.
- BLUETOOTH įrenginiai ir belaidis LAN (IEEE 802.11b/g) naudoja tokią patį dažnių diapazoną (2,4 GHz). Naudojant BLUETOOTH įrenginį šalia įrenginio su belaidžio LAN galimybe, gali atsirasti elektromagnetinių trikdžių. Dėl to gali sumažėti duomenų perdavimo greitis, atsirasti triukšmas arba gali nepavykti prijungti. Jei taip nutiktų, išbandykite toliau nurodytas priemones.
 - Naudokite šią sistemą bent 30 metrų atstumu nuo belaidžio LAN įrenginio.
 - Išjunkite belaidžio LAN įrenginio maitinimą, kai naudojate BLUETOOTH įrenginį būdami arčiau nei 10 metrų.
 - Pastatykite šią sistemą ir BLUETOOTH įrenginį kuo arčiau vienas kito.
- Šios sistemos transliuojamos radijo bangos gali trukdyti veikti kai kuriems medicinos įrenginiams. Šie trikdžiai gali sutrikdyti veikimą, todėl visada išjunkite šios sistemos ir BLUETOOTH įrenginio maitinimą tokiose vietose:
 - ligoninėse, traukiniuose, lėktuvuose, degalinėse ir bet kurioje vietoje, kurioje gali būti degių dujų;
 - prie automatinių durų arba gaisro signalizacijos.
- Ši sistema palaiko saugos funkcijas, atitinkančias BLUETOOTH specifikaciją, kad būtų užmegztas saugus ryšys, kai naudojama BLUETOOTH technologija. Tačiau šių saugos priemonių gali nepakakti, atsižvelgiant į nustatymų turinį ir kitus faktorius, todėl naudodami ryšį, pagrįstą BLUETOOTH technologija, visuomet būkite atsargūs.
- „Sony“ nėra atsakinga už žalą ir kitus nuostolius, kylančius dėl informacijos nutekėjimo naudojant ryšį, pagrįstą BLUETOOTH technologija.

- BLUETOOTH ryšys nebūtinai veikia visuose BLUETOOTH įrenginiuose, turinčiuose tokį pat profilį kaip ir sistemos.
- BLUETOOTH įrenginiai, prijungti prie šios sistemos, turi atitikti BLUETOOTH specifikaciją, nurodytą „Bluetooth SIG, Inc.“, ir privalo būti atitinkamai sertifikuoti. Tačiau net jei įrenginys atitinka BLUETOOTH specifikaciją, gali būti atvejų, kai BLUETOOTH įrenginio savybės arba specifikacijos neleidžia jo prijungti, arba dėl jų gali skirtis valdymo būdai, rodymas arba naudojimas.
- Atsižvelgiant į prie šios sistemos prijungtą BLUETOOTH įrenginį, ryšio aplinką ir aplinkos sąlygas, gali atsirasti triukšmas arba dingti garsas.

Jei turite su sistema susijusių klausimų ar kilo problemų, kreipkitės į artimiausią „Sony“ parduotuvę.

Rodyklė

Skaitinė

24p Output 23
4K Output 23

A

A/V SYNC 29
Atkūrimas 46
Atnaujinti 22
Attenuation settings - Analog 24
Audio DRC 24
Audio Output 24
Audio Return Channel 25
Audio Settings 24
Auto Display 26
Auto Renderer Access Permission 27
Auto Standby 26
Auto Update 26
Auto Update Settings 26

B

Balso režimas 10
BLUETOOTH 11
Bluetooth Codec - AAC 25
Bluetooth Codec - LDAC 25
Bluetooth Mode 24
Bluetooth Settings 24
Bluetooth Standby 24
BRAVIA Sync 31

C

Connection Server Settings 27
Control for HDMI® 25, 31

D

Device List 24
Device Name 26
Dimmer 34
DSEE HX 10, 24

E

Easy Network Settings 28
Easy Setup 27
External Control 27

F

Futbolo režimas 9

G

Galinis skydelis 47
Garso laukas 9, 28
Google Cast 19

H

HDMI®
YCbCr/RGB (HDMI®) 23
HDMI® Deep Colour Output 23
HDMI® Settings 25
HDMI®1 Audio Input Mode 26
Home Network 16

I

Initialise Personal Information 28
Input Skip Setting 27
Internet Settings 27
IR-Repeater 25, 34

M

Music Services 19

N

Nakties režimas 10
Network Connection Diagnostics 27
Network Connection Status 27
Network content 24p Output 23
Network Settings 27
NFC 12
Nuotolinio valdymo pultas 48

O

OSD Language 25
Output Video Resolution 23

P

Parinkčių meniu 28
Priekinis skydelis 47
PRTCT 46

Q

Quick Start/Network Standby 26

R

Remote Start 27
Renderer Access Control 27
Reset to Factory Default Settings 28
Resetting 28
RF Band 36

S

- SBM 23
- Screen mirroring 18
- Screen mirroring RF Setting 27
- Screen Settings 23
- Secure Link 36
- System Information 26
- System Settings 25
- Slideshow 29
- Software License Information 26
- Software Update 22
- Software Update Notification 26
- „SongPal“ 30
- Standby Through 25
- Sutankintai transliuojamas garsas 33

T

- Time Zone 26
- Tinklas 15
- TV Type 23

U

- USB 8
- Užraktas nuo vaikų 33

V

- Video Direct 23

W

- Wireless Playback Quality 25
- Wireless Sound Connection 25

Ž

- Žemųjų dažnių garsiakalbis 35, 45

GALUTINIO NAUDOTOJO LICENCIJOS SUTARTIS

SVARBU:

PRIEŠ NAUDODAMI PROGRAMINĘ ĮRANGĄ, ATIDŽIAI PERSKAITYKITE ŠIĄ GALUTINIO NAUDOTOJO LICENCIJOS SUTARTĮ (GNLS). NAUDODAMI PROGRAMINĘ ĮRANGĄ SUTINKATE SU ŠIOS GNLS SĄLYGOMIS. JEI SU ŠIOS GNLS SĄLYGOMIS NESUTINKATE, ŠIOS PROGRAMINĖS ĮRANGOS NAUDOTI NEGALITE.

Ši GNLS yra teisinė sutartis tarp jūsų ir „Sony Corporation“ (SONY). Šioje GNLS apibrėžtos jūsų teisės ir įsipareigojimai, susiję su SONY ir (arba) jos trečiųjų šalių licencijos išdavėjų (įskaitant SONY filialus) bei atitinkamų jų filialų (visi kartu – TREČIOSIOS ŠALIES TEIKĖJAI) teikiama SONY programine įranga, taip pat visais SONY teikiama naujiniais / plėtotėmis, visais su šia programine įranga susijusiais spausdintais, internetiniais arba kitokiais elektroniniais dokumentais ir visais duomenų failais, sukurtais naudojant šią programinę įrangą (viskas kartu – PROGRAMINĖ ĮRANGA).

Neatsižvelgiant į ankstesnį teiginį, visai į PROGRAMINĘ ĮRANGĄ įtraukti programinei įrangai, prie kurios pridama atskira galutinio naudotojo licencijos sutartis (įskaitant „GNU General Public“ ir „Lesser/Library General Public“ licencijas, bet jomis neapsiribojant) (IŠSKIRTINEI PROGRAMINEI ĮRANGAI), turi būti taikoma ta atitinkama atskira galutinio naudotojo licencijos sutartis, o ne šios GNLS sąlygos, jei to reikalaujama pagal tą atskirą galutinio naudotojo licencijos sutartį.

PROGRAMINĖS ĮRANGOS LICENCIJA

PROGRAMINĖ ĮRANGA yra licencijuojama, o ne parduodama. PROGRAMINĖS ĮRANGOS naudojimą reglamentuoja autorių teisių ir kiti intelektualinės nuosavybės įstatymai bei tarptautinių sutarčių nuostatos.

AUTORIŲ TEISĖS

Visos teisės į PROGRAMINĘ ĮRANGĄ ir jos nuosavybės teisės (įskaitant teisės į visus PROGRAMINĖJE ĮRANGOJE naudojamus paveikslėlius, nuotraukas, animaciją, vaizdo ir garso įrašus, muziką, tekstą bei programėles, bet jomis neapsiribojant) priklauso SONY arba vienam ar keliems TREČIOSIOS ŠALIES TEIKĖJAMS.

LICENCIJOS SUTEIKIMAS

SONY suteikia jums ribotą licenciją, pagal kurią galite naudoti PROGRAMINĘ ĮRANGĄ tik turimame suderinamame įrenginyje (IRENGINY) ir asmeniniais, nekomerciniais tikslais. Aiškiai nurodoma, kad visos su šia PROGRAMINE ĮRANGA susijusios teisės, nuosavybės teisės ir teisės į pelno dalį (įskaitant visas intelektualines nuosavybės teises, bet jomis neapsiribojant), kurios pagal šią GNLS jums nesuteikiamos, priklauso SONY ir TREČIOSIOS ŠALIES TEIKĖJAMS.

REIKALAVIMAI IR APRIBOJIMAI

Nei visos PROGRAMINĖS ĮRANGOS, nei kurios nors jos dalies negalite kopijuoti, publikuoti, pritaikyti, platinti, bandyti gauti jos išveiktą kodą, modifikuoti, perdaryti, dekompiuoti arba išskaidyti, taip pat negalite kurti jokių PROGRAMINĖS ĮRANGOS išvestinių produktų, nebent tokie išvestiniai produktai būtų specialiai skirti naudoti su PROGRAMINE ĮRANGA. Negalite modifikuoti ar kaip nors keisti jokių PROGRAMINĖS ĮRANGOS skaitmeninių teisių valdymo funkcijų. Negalite apeiti, modifikuoti, anuliuoti arba ignoruoti jokių PROGRAMINĖS ĮRANGOS funkcijų arba apsaugos priemonių, taip pat jokių su PROGRAMINE ĮRANGA susietų mechanizmų. Negalite atskirti jokio atskiro PROGRAMINĖS ĮRANGOS komponento ir naudoti jo daugiau nei viename IRENGINYJE, nebent SONY aiškiai suteiktų teises taip daryti. Negalite pašalinti, keisti, slėpti arba sugadinti jokių PROGRAMINĖS ĮRANGOS prekių ženklų arba žymų. PROGRAMINĖS ĮRANGOS negalite bendrinti, platinti, nuomoti, suteikti išperkamosios nuomos pagrindais, sublicencijuoti, priskirti, perleisti arba parduoti. Programinės įrangos, tinklo paslaugų arba produktų, kurie nėra PROGRAMINĖ ĮRANGA, bet nuo kurių priklauso PROGRAMINĖS ĮRANGOS veikimas, teikimas teikėjų (programinės įrangos, paslaugų teikėjų arba SONY) nuožiūra gali būti pristabdytas arba nutrauktas. SONY ir šie teikėjai negarantuoja, kad PROGRAMINĖ ĮRANGA, tinklo paslaugos, turinys arba kiti produktai ir toliau bus teikiami arba veiks be trikčių arba modifikavimo.

Tęsinys kitame puslapyje

PROGRAMINĖS ĮRANGOS SU AUTORIŲ TEISIŲ SAUGOMA MEDŽIAGA NAUDOJIMAS

PROGRAMINĖ ĮRANGĄ galite naudoti jūs, norėdami peržiūrėti, išsaugoti, apdoroti ir (arba) naudoti turinį, kurį sukūrėte jūs ir (arba) trečioji šalis. Toks turinys gali būti saugomas autorių teisių, kitų intelektualinės nuosavybės įstatymų ir (arba) sutarčių. PROGRAMINĖ ĮRANGĄ sutinkate naudoti tik vykdydami visų šių tokiam turiniui taikomų įstatymų ir sutarčių nuostatas. Pripažįstate ir sutinkate, kad SONY gali imtis atitinkamų priemonių siekdama apginti PROGRAMINĖS ĮRANGOS saugomo, apdorojamo arba naudojamo turinio autorių teises. Tai gali būti stebėjimas, kaip dažnai kuriate atsargines kopijas ir atkuriate duomenis naudodami tam tikras PROGRAMINĖS ĮRANGOS funkcijas, nesutikimas patenkinti užklauso dėl duomenų atkūrimo, taip pat šios GNLS galiojimo nutraukimas netinkamo PROGRAMINĖS ĮRANGOS naudojimo atveju ir kitos priemonės.

TURINIO PASLAUGA

TAIP PAT ATMINKITE, KAD PROGRAMINĖ ĮRANGA GALI BŪTI SKIRTA TURINIUI, PASIEKIAMAM PER VIENĄ ARBA KELIAS TURINIO PASLAUGAS (TURINIO PASLAUGA), NAUDŪTI. PASLAUGOS IR TO TURINIO NAUDOJIMĄ REGLAMENTUOJA TOS TURINIO PASLAUGOS PASLAUGŲ TEIKIMO SĄLYGOS. JEI SU ŠIOMIS SĄLYGOMIS NESUTINKATE, PROGRAMINĖS ĮRANGOS NAUDOJIMAS BUS APRIBOTAS. Jūs pripažįstate ir sutinkate, kad tam tikras naudojant PROGRAMINĖ ĮRANGĄ gaunamas turinys ir paslaugos gali būti teikiami trečiosios šalies, kurios veiksmų SONY nekontroliuoja. NORINT NAUDOTI TURINIO PASLAUGĄ BŪTINAS INTERNETO RYŠYS. TURINIO PASLAUGOS TEIKIAMAS GALI BŪTI BET KADA NUTRAUKTAS.

INTERNETO RYŠYS IR TREČIOSIOS ŠALIES PASLAUGOS

Jūs pripažįstate ir sutinkate, kad norint prisijungti prie tam tikrų PROGRAMINĖS ĮRANGOS funkcijų gali būti būtinas interneto ryšys, už kurį atsakote tik jūs. Be to, tik jūs įsipareigojate sumokėti trečiosioms šalims visus su interneto ryšiu susijusius mokesčius, įskaitant mokesčius interneto paslaugų teikėjui arba nuo naudojimo trukmės priklausančius mokesčius, bet jais neapsiribojant. Atsižvelgiant į interneto ryšio ir paslaugos teikimo našumą, dažnių juostą arba techninius apribojimus, PROGRAMINĖS ĮRANGOS

veikimas gali būti apribotas. Už interneto ryšio teikimą, kokybę ir saugą visą atsakomybę prisiima šią paslaugą teikianti trečioji šalis.

EKSPORTO IR KITOS NUOSTATOS

Jūs sutinkate laikytis visų jūsų gyvenamojoje teritorijoje arba šalyje galiojančių eksporto ir kartotinio eksporto apribojimų bei nuostatų, neperduoti ir nesuteikti teisės perduoti PROGRAMINĖS ĮRANGOS į draudžiamą šalį bei jokių kitu būdu nepažeisti tokių apribojimų ir nuostatų.

DIDELĖS RIZIKOS VEIKLA

PROGRAMINĖ ĮRANGA nėra atspari gedimams ir nėra sukurta, pagaminta arba skirta naudoti ar perparduoti kaip tinklinė valdymo įranga pavojingoje aplinkoje, kurioje būtina užtikrinti veikimą bei sutrikimų, pvz., eksploatuojant branduolinių objektų, orlaivių navigacijos ar ryšio sistemas, oro eismo valdymo, tiesioginio gyvybės palaikymo aparatų arba ginklų sistemas, kuriose PROGRAMINĖS ĮRANGOS gedimas galėtų lemti žūtį, asmens sužalojimą, sukelti rimtą fizinę žalą arba pakenkti aplinkai (DIDELĖS RIZIKOS VEIKLA). SONY, visi TREČIŲJŲ ŠALIŲ TEIKĖJAI ir atitinkami filialai aiškiai nurodo, kad jokia išreikšta ar numanoma garantija dėl tinkamumo vykdant didelės rizikos veiklą nesuteikiama.

GARANTIJOS DĖL PROGRAMINĖS ĮRANGOS IŠIMTYS

Jūs pripažįstate ir sutinkate, kad naudodami PROGRAMINĖ ĮRANGĄ visą riziką prisiimate jūs ir tik jūs esate atsakingi už PROGRAMINĖS ĮRANGOS naudojimą. PROGRAMINĖS ĮRANGA teikiama TOKIA, KOKIA YRA, nesuteikiant jokios garantijos, neprisiimant įsipareigojimų ir nesudarant sąlygų.

SONY IR VISI TREČIŲJŲ ŠALIŲ TEIKĖJAI (šioje dalyje SONY ir visi TREČIŲJŲ ŠALIŲ TEIKĖJAI kartu – SONY) AIŠKIAI ATSIRIBOJA NUO BET KOKIŲ TIEK IŠREIKŠTŲ, TIEK NUMANOMŲ GARANTIJŲ, ĮSIPAREIGOJIMŲ ARBA SĄLYGŲ, ĮSKAITANT NUMANOMAS GARANTIJAS DĖL TINKAMUMO PARDUOTI, PAŽEIDIMO NEBUVIMO IR TINKAMUMO KONKREČIAM TIKSLUI, BET JOMIS NEAPSIRIBOJANT. SONY NESUTEIKIA JOKIŲ GARANTIJŲ, NESUDARO SĄLYGŲ IR NEREIŠKIA NUSISKUNDIMŲ DĖL A) BET KOKIOS PROGRAMINĖS ĮRANGOS FUNKCIJŲ ATITIKIMO DĖL JŲSŲ KELIAMUS REIKALAVIMUS ARBA JŲ NAUJINIMO, B) TINKAMO IR SKLANDAUS BET KOKIOS

PROGRAMINĖS ĮRANGOS VEIKIMO IR VISŲ DEFEKTŲ PAŠALINIMO, C) KITOS PROGRAMINĖS, TECHNINĖS ĮRANGOS ARBA DUOMENŲ SUGADINIMO NAUDOJANT PROGRAMINĘ ĮRANGĄ TIKIMYBĖS NEBUVIMO, D) NEPERTRAUKIAMO, NETRIKDOMO IR NEKINTANČIO BET KOKIOS PROGRAMINĖS ĮRANGOS, TINKLO PASLAUGOS (ĮSKAITANT INTERNETĄ) ARBA PRODUKTO (BET NE PROGRAMINĖS ĮRANGOS), NUO KURIO PRIKLAUSO PROGRAMINĖS ĮRANGOS VEIKIMAS, TEIKIMO IR E) PROGRAMINĖS ĮRANGOS NAUDOJIMO ARBA JĄ NAUDOJANT GAUNAMŲ REZULTATŲ TINKAMUMO, TIKSLUMO, PATIKIMUMO AR KT.

JOKIA SONY ARBA ĮGALIOTO SONY ATSTOVO PATEIKTA ŽODINĖ AR RAŠY TINĖ INFORMACIJA ARBA PATARIMAS NEGALI BŪTI LAIKOMI GARANTIJA, ĮSIPAREIGOJIMU AR SĄLYGA ARBA KOKIU NORS BŪDU IŠPLĖSTI ŠIOS GARANTIJOS APIMTĮ. JEI BŪTŲ NUSTATYTA PROGRAMINĖS ĮRANGOS DEFEKTŲ, VISAS DĖL BŪTINOSIOS TECHNINĖS PRIEŽIŪROS, REMONTO ARBA TĄSAYMO PATIRIAMAS IŠLAIDAS PRISIIMATE JŪS. KAI KURIOSE JURISDIKCIJOSE ATSIŠAKYTI NUMANOMŲ GARANTIJŲ NELEIDŽIAMA, TAD ŠIOS IŠIMTYS JUMS GALI BŪTI NETAIKOMOS.

ATSAKOMYBĖS APRIBOJIMAS

SONY IR VISI TREČIŲJŲ ŠALIŲ TEIKĖJAI (šioje dalyje SONY ir visi TREČIŲJŲ ŠALIŲ TEIKĖJAI kartu – SONY) NĖRA ATSAKINGI UŽ BET KOKIĄ ATSITIKTINĘ ARBA PASEKMINĘ ŽALĄ, PATIRIAMĄ DĖL BET KOKIOS IŠREIKŠTOS ARBA NUMANOMOS GARANTIJOS AR SUTARTIS PĄŽEIDIMO, APLAUDUMO, GRIEŽTO ĮSIPAREIGOJIMO ARBA KITŲ SU PROGRAMINE ĮRANGA SUSIJUSIŲ TEISINIŲ APLINKYBIŲ, ĮSKAITANT BET KOKIUS NUOSTOLIUS, PATIRIAMUS DĖL TURTO, PAJAMŲ, DUOMENŲ, GALIMYBĖS NAUDOTI PROGRAMINĘ ĮRANGĄ ARBA BET KOKIĄ SUSIJUSIĄ APARATINĘ ĮRANGĄ PRARADIMO, PRASTOVŲ, NAUDOTOJO LAIKO ŠVAISTYMO, BET JAIS NEAPSIRIBOJANT, NET JEI APIE BET KURIO IŠ JŲ TIKIMYBĖ BUVO PRANEŠTA. BET KURIUO ATVEJU VISA NUSTATYTA ATSAKOMYBĖ PAGAL VISAS ŠIOS GNLS NUOSTATAS BUS APRIBOTA IKI FAKTIŠKAI UŽ PRODUKTĄ SUMOKĖTOS SUMOS. KAI KURIOSE JURISDIKCIJOSE IŠIMČIŲ ARBA APRIBOJIMŲ, SUSIJUSIŲ SU ATSITIKTINIAIS ARBA PASEKMINIAIS NUOSTOLIAIS, DARYTI NEGALIMA, TAD NURODYTOS IŠIMTYS ARBA APRIBOJIMAI JUMS GALI BŪTI NETAIKOMI.

AUTOMATINĖ NAUJINIMO FUNKCIJA

Kartkartėmis jums naudojant SONY arba trečiųjų šalių serverius arba kitais atvejais SONY arba TREČIOSIOS ŠALIES TEIKĖJAI gali automatiškai arba kitaip modifikuoti PROGRAMINĘ ĮRANGĄ. Tai gali būti susiję su įvairiais tikslais, įskaitant saugos funkcijų tobulinimą, klaidų šalinimą ir funkcijų gerinimą, bet jais neapsiribojant. Dėl šio naujinimo arba modifikavimo gali būti panaikintos arba pakeistos PROGRAMINĖS ĮRANGOS funkcijos, įskaitant jums svarbiausias funkcijas, bet jomis neapsiribojant. Jūs pripažįstate ir sutinkate, kad tokie veiksmai gali būti atliekami SONY nuožiuara ir kad SONY gali kontroliuoti nuolatinį PROGRAMINĖS ĮRANGOS naudojimą jums įdiegus visus jos komponentus arba davus sutikimą tokio naujinimo arba modifikavimo atveju. Pagal šią GNLS visi naujiniai / modifikuoti komponentai laikomi neatsiejama PROGRAMINĖS ĮRANGOS dalimi. Sutikdami su šios GNLS nuostatomis, leidžiate atlikti naujinimo / modifikavimo veiksmus.

VIENTISA SUTARTIS, ATSIŠAKYMAS, ATSKIRIAMUMAS

Ši GNLS ir SONY privatumo strategija, kiekviena iš kurių kartkartėmis gali būti keičiamos, kartu yra laikomos vientisa tarp jūsų ir SONY sudaryta sutartimi, reglamentuojančia PROGRAMINĖS ĮRANGOS naudojimą. SONY neatsižvelgiant arba neteikiant kokios nors šioje GNLS numatytos teisės arba nuostatos tokios teisės arba nuostatos neatsisakoma. Jei kuri nors šios GNLS dalis būtų laikoma netinkama, neteisėta arba neįgyvendinama, tokia nuostata turėtų būti taikoma tiek, kiek įmanoma, siekiant užtikrinti šio GNLS nuostatų vykdymą, o kitos dalys turi būti laikomos galiojančiomis be jokių išlygų.

GALIOJANTYS ĮSTATYMAI IR JURISDIKCIJA

Jungtinių Tautų konvencija dėl tarptautinio prekių pirkimo šiai GNLS netaikoma. Ši GNLS turi būti aiškinama pagal Japonijos įstatymus, neatsižvelgiant į įstatymų nuostatų prieštaravimus. Bet kokie šios GNLS pagrindų kylančios ginčai turi būti sprendžiami išskirtinai Japonijoje, Tokijo apygardos teisme, o susijusios šalys turi sutikti su šių teismų vieta ir jurisdikcija.

NEŠALIŠKI TEISĖS GYNIMO BŪDAI

Neatsižvelgiant į jokių šioje GNLS numatytus prieštaravimus, jūs pripažįstate ir sutinkate, kad bet koks šios GNLS nuostatų pažeidimas arba nevykdymas padaro SONY neatitaisomą žalą, nesulyginamą su jokiais piniginiiais nuostoliais, ir jūs sutinkate, kad SONY gali pasinaudoti bet koku draudžiamu arba nešališku teisių gynimo būdu, kurį SONY tokiomis aplinkybėmis mano esant būtiniu ir tinkamu. SONY taip pat gali imtis bet kokių teisinių arba techninių priemonių, siekdama užkirsti kelią šios GNLS nuostatų pažeidimams ir (arba) siekdama užtikrinti jų vykdymą, įskaitant neatidėliotiną teisės naudoti PROGRAMINĘ ĮRANGĄ atėmimą, bet juo neapsiribojant, jei SONY mano, kad jūs pažeidžiate arba ketinate pažeisti šios GNLS nuostatas. Šios priemonės yra laikomos kitas įstatymų numatytas priemones, kurių SONY gali imtis, papildančiomis priemonėmis.

NUTRAUKIMAS

Jums nevykdant kurios nors šios GNLS sąlygos, nepažeisdama jokių kitų teisių, SONY gali nutraukti GNLS galiojimą. Tokio nutraukimo atveju turite nustoti naudoti PROGRAMINĘ ĮRANGĄ ir sunaikinti visas jos kopijas.

PATAISOS

SONY PASILIEKA TEISĘ SAVO NUOŽIŪRA TAISYTI BET KURIA ŠIOS GNLS SĄLYGĄ, PRANEŠUSI APIE TAI SONY NURODYTOJE SVETAINĖJE, EL. LAIŠKU, IŠSIŪSTI JŪSŲ PATEIKTU ADRESU, JUMS NAUDOJANTIS PLĖTOJIMO / NAUJINIMO PASLAUGOMIS ARBA BET KURIUO KITU TEISĖTU BŪDU. Jei su pataisa nesutinkate, turite nedelsdami susisiekti su SONY ir gauti atitinkamus nurodymus. Jei po tokios pranešimo įsigaliojimo datos jūs ir toliau naudosite PROGRAMINĘ ĮRANGĄ, bus laikoma, kad su tokia pataisa sutinkate.

TREČIOSIOS ŠALIES NAUDOS GAVĖJAI

Kiekvienas TREČIOSIOS ŠALIES TEIKĖJAS yra akivaizdus numatytas trečiosios šalies naudos gavėjas, kuriam suteikiama teisė reikalauti kiekvienos šios GNLS nuostatos vykdymo, jei tai susiję su PROGRAMINĖS ĮRANGOS NAUDOJIMU.

Jei kiltų su šia GNLS susijusių klausimų, galite kreiptis į SONY, parašydami atitinkamu teritorijos arba šalies kontaktiniu adresu.

© „Sony Corporation“, 2014.

Ateityje šios sistemos programinė įranga gali būti atnaujinta. Norėdami rasti informacijos apie prieinamus naujinimus apsilankykite šiuo URL.
www.sony.eu/support

HDMI

LDAC

