

# SONY®

## Shufra e Zërit

**Manual Përdorimi**

HT-CT180

## PARALAJMËRIM

Mos e vendosni aparatin në hapësirë të mbyllur siç është raft i librave ose vend i integruar në mur.

Për të ulur rrezikun nga zjarri, mos i mbyllni hapjet për ventilim të aparatit me gazeta, mbulesa, perde etj.  
Mos vendosni burime të ngrohtësisë (siç është qiri me flakë).

Për të ulur rrezikun nga zjarri ose shoku elektrik, mos e ekspozoni aparatin në pika ose spërkatje dhe mos vendosni gjëra të mbushura me ujë siç është vase mbi aparatin.

Njësia nuk është fikur tërësisht nga rryma nëse nuk keni nxjerrë nga priza e rrymës, madje edhe njëzia është shkyçur.

Meqë kyçësja kryesore përdoret për shkyçjen e njësisë nga rryma kryesore, lidhjeni aparatin në një prizë muri të afërt. Nëse vëreni diçka të çuditshme në lidhje me punën e aparatit, largojeni njësinë nga priza e rrymës menjëherë.

Mos ekspozoni bateritë ose aparatin në ngrohtësi të madhe siç janë dritë e diellit, zjarr ose diçka të ngjashme.

Përdoreni vetëm brenda shtëpisë.

### Për Shufrën Altoparant

Pllaka me emrin gjendet në fund të pajisjes.

## Për konsumatorët në Evropë

### Shënime për konsumatorët: informatat vijuese vlejné vetëm për pajisjet e shitura në shtetet që zbatojné direktivat e BE-së.

Ky produkt është prodhuar nga dhe në emër të Sony Corporation, 1-7-1 Konan Minato-ku Tokyo, 108-0075 Japoni. Pyetjet lidhur me përputhjen e produktit me ligjet e Bashkimit Evropian do të trajtohen nga përfaqësuesi i autorizuar, Sony Deutschland GmbH, Hedelfinger Strasse 61, 70327 Stuttgart, Gjermani. Për çështje servिसimi dhe garancie, ju lutemi drejtohuni në adresën e dhënë në dokumentet e veçanta të garancisë..



Me këtë, Sony Corp., deklaron që kjo pajisje është në përputhje të plotë me kërkesat themelore dhe dispozitat tjera të domosdoshme të Direktivës 1999/5/EC. Për detaje, shikoni URL më poshtë:  
<http://www.compliance.sony.de/>



**Largimi i  
pajisjes së vjetër  
elektrike dhe  
elektronike  
(vlejné për  
Bashkimin  
Evropian shtete  
tjera evropiane me**

### sisteme të ndarë të grumbullimit)

Ky simbol në produktin ose paketimin tregon që produkti nuk duhet të hidhet bashkë me mbeturinat e shtëpisë. Në vend, duhet të dërgohet në vendin përkatës për

riciklim të pajisjes elektrike dhe elektronike. Duke siguruar që produkti largohet mirë, do të ndihmoni në parandalimin e konsekuencave potenciale negative për mjedisin jetësor. dhe shëndetin e njerëzve, e cila mund të dëmtohet nga trajtimi i gabuar i mbeturinave të këtij produkti. Materialet për riciklim do të ndihmojnë të mbrohen resurset natyrore, Për informata më të hollësishme mbi e këtij produkti, ju lutemi kontaktoni zyrën lokale civile, shërbimin për grumbullimin e mbeturinave ose dyqanin në të cilin keni blerë produktin.



**Largimi i baterive (vlejnë për Bashkimin Evropian dhe shtete tjera evropiane me sisteme të ndarë të grumbullimit)**

Ky simbol në bateritë ose në paketimin tregon që bateritë e dhëna me këtë produkt nuk duhet të trajtohet sikur mbeturina shtëpiake.

Për disa bateri, ky simbol mund të përdoret në kombinim me një simbol kimik. Simboli kimik për zhirvë (Hg) ose plumb (Pb) mund të shtohen nëse bateria përmban më tepër se 0.0005% zhirvë ose 0.004% plumb. Duke siguruar që produkti largohet mirë, do të ndihmoni në parandalimin e konsekuencave potenciale negative për mjedisin jetësor dhe shëndetin e njerëzve, e cila mund të dëmtohet nga trajtimi i gabuar i mbeturinave të këtij produkti. Materialet për riciklim do të ndihmojnë të mbrohen resurset natyrore.

Nëse produktet për shkaqe sigurie, performancë ose integritet të dhënave kërkojnë lidhje permanente me bateri të inkorporuar, këtë bateri duhet të ndryshohet nga teknik i kualifikuar. Për të siguruar që bateria

do të trajtohet mirë, dorëzoni produktin në fund të jetës në pikë përkatëse për grumbullim për riciklim të pajisjes elektrike dhe elektronike. Për gjitha bateritë tjera, ju lutemi shikoni pjesën për largimin e baterisë nga produkti në mënyrë të sigurt. Dorëzoni baterinë në pikën përkatëse për grumbullim për riciklimin e baterive të vjetra. Për më tepër informata mbi riciklimin e këtij produkti ose baterisë, ju lutemi kontaktoni zyrën lokale për shërbime, kompaninë për mbeturin ose shitoren në të cilën keni blerë produktin.

**Për konsumatorët në Australi ose Zelandë të Re**

Duhet të instalohet dhe përdoret me së paku 20 cm dhe më tepër mes radiatorit dhe trupit të personit (pa ekstremitetet: duart, kyçet, këmbët dhe kyçet e këmbëve).

**Për konsumatorët në Australi dhe Indi**



**Largimi i pajisjes së vjetër elektrike dhe elektronike (vlejnë për Bashkimin Evropian shtete tjera evropiane me sisteme të ndarë të grumbullimit)**



## Të drejta të autorit dhe shenja

Ky model inkorporon Dolby\* Digital Surround Sistem.

\* Prodhuar me licencë nga Dolby Laboratories. Dolby dhe D e dyfishtë simboli janë shenja dalluese të Dolby Laboratories.

BLUETOOTH® fjala dhe logot janë shenja të regjistruara në pronësi të Bluetooth SIG, Inc. dhe çdo përdorim i këtyre shenjave nga Sony është me licencë. Shenjat tjera dhe emrat tjera janë të pronarëve të tyre përkatës

N Mark është shenjë ose shenjë e regjistruar e NFC Forum, Inc. në Shtete e Bashkuara dhe vende tjera.

Android™ është shenjë e Google Inc.

“ClearAudio+” është shenjë e Sony Corporation.

Të gjitha shenjat tjera janë shenja të pronarëve të tyre përkatës

## Mbi këto udhëzime të përdorimit

- Udhëzimet në këtë Manual Përdorimi përshkruajnë kontrollet në telekomandë. Mund të përdorni edhe kontrollet në njësinë e njëjtë nëse kanë emrin e ngjashëm ose të njëjtë sikur ato në telekomandë.
- Disa ilustrime janë prezantuar si vizatime koncepte dhe mund të jenë të ndryshëm nga produkti aktual.

---

# Përmbajtja

---

## Lidhja → Manual përdorimi (dokument tjetër)

---

Mbi këto udhëzime të përdorimit  
..... 4

### Dëgjimi

Dëgjimi i zërit nga TV, koabllovice/kuti  
satelitore, etj. .... 6

Dëgjimi i muzikës nga BLUETOOTH  
pajisja ..... 6

### Rregullimi i zërit

Dëgjimi i efekteve të zërit..... 7

### BLUETOOTH Funkioni

Dëgjimi i muzikës në  
BLUETOOTH pajisje ..... 8

Kyçja/shkyçja e  
BLUETOOTH funksionit ..... 10

Rregullimi i BLUETOOTH  
standby modit ..... 10

### Funksione tjera

Vendosja e Secure Link  
funksionit..... 10

Funksioni automatik Standby..... 10  
Instalimi i Shufrës së Zërit në  
mur ..... 11

### Informacione plotësuese

Masa kujdesi..... 12

Mënjanimi i problemeve..... 13

Indeksi i pjesëve dhe kontrollit  
..... 17

Audio formate të përmbajtura ..... 20

Specifikime ..... 20

Për komunikimin BLUETOOTH  
..... 22

## Dëgjimi

Dëgjimi i zërit nga TV, koablloviqe/kuti satelitore, etj.

**Shtypni butonin për sinjal në kyçësen që keni lidhur pajisjen të cilën dëshironi të dëgjoni.**

Indikator i pajisjes së zgjedhur ndriçon.

---

### **OPTICAL butoni**

TV pajisje që është lidhur me OPTICAL kyçësen

---

### **ANALOG butoni**

Pajisje analog që është lidhur me ANALOG kyçësen

---

### **(BLUETOOTH) butoni**

BLUETOOTH pajisje që përmbajnë A2DP

---

### **Këshillë**

- Nëse shtyp INPUT në Shufrën Altoparlant, pajisja ndryshon në mënyrë ciklike sipas rendit OPTICAL → ANALOG → BLUETOOTH

## Dëgjimi i muzikës nga BLUETOOTH pajisja

Shikoni “BLUETOOTH funksionet” (faqe 8).

## Rregullimi i zërit

### Dëgjimi i efekteve të zërit

Për të caktuar efekte zëri, shtypni një prej butonave të efektit të zërit në telekomandë.

#### Zgjedhja e efektit të zërit

**Shtyp SURROUND** vazhdimisht gjatë dëgjimit.

Efektet e surround ndryshohen në cikël sipas rendit.

CLEARAUDIO+ → SURROUND On → SURROUND Off

---

#### CLEARAUDIO+

Rregullimi i duhur i zërit automatikisht zgjidhet për burimin e zërit. Indikatorit CLEARAUDIO+ ndriçon.

---

#### SURROUND On

Zërat emetohen me efekte surround. Indikatorit SURROUND ndriçon.

---

#### SURROUND Off

Burimi hyrës është përzier për 2 kanalet. Indikatorët CLEARAUDIO+ dhe SURROUND shkyçen.

#### Rregullimi i Night modit

Zërat emetohen me efekte më të përmirësuar zëri dhe qartësi të dialogut.

**Shtyp NIGHT.**

ANALOG indikatorit ndriçon dy herë. Për të çaktivizuar modin Night, shtyp NIGHT sërish. OPTICAL indikatorit ndriçon dy herë.

#### Rregullimi i Voice modit

Voice modi ndihmon që të bëhet dialogu më i qartë.

**Shtyp VOICE.**

ANALOG indikatorit ndriçon dy herë. Për të çaktivizuar modin Voice shtyp, VOICE sërish. OPTICAL indikatorit ndriçon dy herë.

#### Zgjedhja e emetimit të shumëfishtë të zërit (Dual Mono)

Mund të dëgjoni zë të shumëfishtë kur sistemi pranon Dolby Digital sinjal të shumëfishtë.

**Shtyp AUDIO** vazhdimisht.

Kanali ndryshon në mënyrë ciklike sipas rendit.

Main → Sub → Main/Sub

---

#### Main

Emeton vetëm kanalin kryesor. OPTICAL indikatorit ndriçon dy herë.

---

#### Sub

Emeton vetëm nën-kanalin. ANALOG indikatorit ndriçon dy herë.

---

#### Main/Sub

Zëri kryesor emetohet nga altoparlanti i majtë dhe nën-zëri emetohet nga altoja e djathtë. OPTICAL dhe ANALOG indikatorët ndriçojnë dy herë.

## Rregullimi i Dolby DRC (Dynamic Range Control)

Përdoret për shikimin e filmave në zë të ultë. DRC vlen vetëm për Dolby Digital burime.

**Mbani shtypur AUDIO për 5 sekonda dhe VOICE për 5 sekonda për të kyçur/shkyçur Dolby DRC.**

### On

Kompreson zërin në pajtim me informacionet që gjenden në përmbajtjen. ANALOG indikator ndriçon dy herë.

### Off

Zëri nuk kompresohet. OPTICAL indikator ndriçon dy herë.

## BLUETOOTH Funkzioni

### Dëgjimi i muzikës në BLUETOOTH pajisje

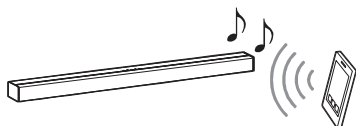

### Çiftimi i sistemit me BLUETOOTH pajisje

Çiftimi është proces që nevojitet për të bërë lidhje mes BLUETOOTH pajisjeve për lidhje pa tel. Duhet të çiftoni pajisje me sistemin para se të filloni me përdorimin e sistemit.

Kur BLUETOOTH pajisjet të çiftohen, nuk ka nevojë të çiftohen më.

- 1 Shtyp PAIRING në Altoparlantin Shufër.** BLUETOOTH indikator (blu) ndriçon shpejtë gjatë BLUETOOTH çiftimit.
- 2 Kyçni BLUETOOTH funksionin në BLUETOOTH pajisjen, kërkoni pajisjen dhe zgjidh "HT-CT180."** Nëse kërkohet fjalëkalim, shënoni "0000."
- 3 Siguroni që BLUETOOTH indikator (blu) ndriçon.**

Lidhja është vendosur.

#### Shënim

- Mund të çiftoni deri më 8 BLUETOOTH pajisje. Nëse 9 BLUETOOTH pajisje çiftohet, pajisja e parë e lidhur do të zëvendësohet me pajisjen e nëntë.



## Dëgjimi i muzikës në pajisje të regjistruar

- 1 Shtyp  (BLUETOOTH).
- 2 Në BLUETOOTH pajisjen, zgjidh “HT-CT180.”
- 3 Siguroni që BLUETOOTH indikatorin (blu) ndriçon.
- 4 Filloni dëgjimin në BLUETOOTH pajisjen.

## Lidhja e BLUETOOTH pajisjes me One-touch funksione (NFC)

Me mbajtje të NFC-kompatibil BLUETOOTH pajisjes N-Mark në sistemin, sistemi dhe BLUETOOTH pajisja vazhdojnë me çiftimin dhe BLUETOOTH lidhjen automatikisht.

**Pajisje kompatible** Telefona të mençur, tabletë dhe aparate me NFC funksion të integruar (OS: Android 2.3.3 ose më të ri, pa Android 3.x)

- 1 **Shkarko, instalo dhe fillo “NFC Easy Connect” aplikacionin.**



### Shënime

- Aplikacioni mund mos të jetë e gatshme në disa vende/rajone.
- Varësisht nga BLUETOOTH pajisja juaj, ndoshta nuk do të ketë nevojë për këtë mënyrë.

- 2 **Prekni N-Mark e Shufrës Altoparlant me BLUETOOTH pajisjen.**

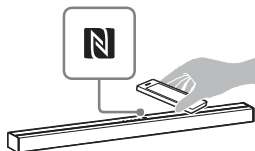

- 3 **Siguroni që BLUETOOTH indikatorin (blu) ndriçon.**  
Lidhja është vendosur.

### Shënim

- Mund të lidhni vetëm nga një pajisje.
- Varësisht nga pajisja, ndoshta duhet të rregulloni NFC funksionin paraprakisht. Shikoni manualin e përdorimit të pajisjes tuaj.

### Këshillë

- Nëse çiftimi dhe BLUETOOTH pajisja dështojnë, bëjeni hapat më poshtë.
  - Ri-nisni “NFC Easy Connect” dhe lëvizni BLUETOOTH pajisjen ngadalë mbi N-Mark.
  - Largoni kutinë e BLUETOOTH pajisjes nëse përdorni kuti që mund të blihet në treg.

---

## Kyçja/shkyçja e BLUETOOTH funksionit

**Mbaj shtypur SURROUND për 5 sekonda  
dhe CLEARAUDIO+ për 5 sekonda.**

Kyç: ANALOG indikatori ndriçon dy herë.

Shkyç: OPTICAL indikatori ndriçon n dy  
herë.

### Shënim

- Nëse ndryshoni rregullimin në shkyç,  
BLUETOOTH funksioni anulohet.

---

## Rregullimi i BLUETOOTH standby modit

Kur sistemi ka informacione çiftimi,  
atëherë është në BLUETOOTH standby  
modin madje edhe nëse shkyçet.

**Mbaj STANDBY shtyp për 5 sekonda.**

Kyç: ANALOG indikatori ndriçon dy  
herë.

Shkyç: OPTICAL indikatori ndriçon n dy  
herë.

### Shënim

- Gjatë BLUETOOTH standby modit,  
harxhimi i rrymës në standby rritet.

## Funksione tjera

## Vendosja e Secure Link funksionit

Mund të përcaktoni lidhjen pa tel për  
lidhje me Shufrën Altoparlan me  
subwoofer me anë të Secure Link  
funksionit. Ky funksion ndihmon në  
parandalimin e pengesave nëse përdorni më  
shumë pajisje ose fqinjët përdorin pajisje  
me lidhje pa tel.

### 1 Shtyp LINK në pjesën mbrapa subwoofer.

Do të dëgjoni sinjale nga  
subwoofer.

### 2 Mbaj shtyp PAIRING në Shufrën Alto për 5 sekonda dhe VOL – për 5 sekonda.

OPTICAL dhe ANALOG  
indiktorët ndriçojnë. Kur Shufra  
Altoparlant është lidhur me  
subwoofer, indikatorët nuk  
ndriçojnë më. Nëse dështon me  
lidhjen, indikatorët ndriçojnë për 5  
sekonda. Provoni hapat e lidhjes  
sërish.

---

## Funksioni automatik Standby

Shufra e zërit futet në modin standby  
automatikisht kur nuk e përdorni  
Shufrën e zërit rreth 20 minuta dhe  
Shufra e zërit nuk pranon sinjal  
hyrës.

# Instalimi i Shufrës së Zërit në mur

Mund të instaloni Shufrën e Zërit në mur.

## Shënime

- Përdorni vidha (nuk jepen) që janë të përshtatshme për materiale në mur. Meqë muri prej gipsi është mjaft i thyeshëm, vendosni vishat në shtyllën e murit. Instaloni Shufrën e Murit në një vend vertikal dhe të përfurcuar të murit.
- Siguroni që të kontrakti distributorët e Sony-it ose kontraktues të licencuar dhe të kushtoni vëmendje të posaçme gjatë instalimit.
- Sony nuk është i përgjegjshëm për aksidente ose dëmtim të shkaktuar nga dobësia e murit, instalimi i padrejtë i vidhave ose ndonjë ndodhi natyrore. .

- Përgatitni vidhat (nuk jepen) që janë të përshtatshme për vrimat mbrapa Shufrës së Zërit.**

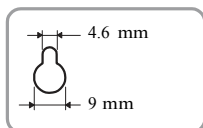
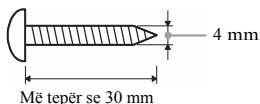

Vrimat mbrapa Shufrës së Zërit

- Përfurconi vidhat në 2 copëza plastike në mur.**

Vidhat duhet të depërtojnë prej 8 deri 9 mm.

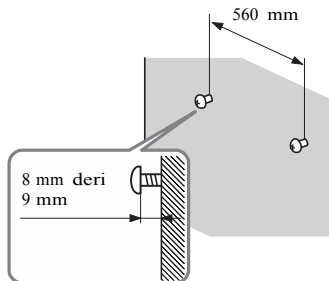

- Vareni Shufrën e Zërit në vidhat.**

Drejtoni vrimat mbrapa Shufrës së Zërit me vidhat, dhe pastaj vareni Shufrën e Zërit në dy vidhat.

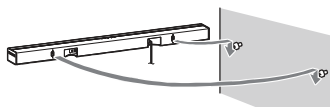

## Masa kujdesi

### Mbi sigurinë

- Nëse ndonjë gjë e fortë ose ujë bie në sistemin, largojeni sistemin nga rryma dhe dërgojeni për kontroll nga personi i kualifikuar para se të vazhdoni me përdorimin.
- Mos u ngjitni në Shufrën e Zërit ose subwoofer, sepse mund të rrëzoheni dhe lëndoheni ose të dëmtoni sistemin.

### Mbi burimin e rrymës

- Para përdorimit të sistemit, kontrolloni nëse voltazhi i operimit është identik me rrymën e juaj. Voltazhi i operimit është dhënë në pllakën me emrin në pjesën mbrapa Shufrës së Zërit.
- Largoni njësinë nga priza kryesore nëse nuk planifikoni të përdorni për një periudhë të gjatë. Për të larguar, kapeni tek kyçësja dhe asnjëherë për teli.
- Njëra majë e kyçësës është më e gjerë se tjera për qëllime sigurie dhe mund të kyçet në prizë vetëm në një drejtim. Nëse nuk mund të vendosni kyçësen tërësisht në prizën, kontaktoni distributorin e juaj.
  - Kordoni i rrymës duhet të ndryshohet vetëm nga servisi i kualifikuar

### Mbi gjenerimin e ngrohjes

Ndonëse sistemi ngrohet gjatë përdorimit, kjo nuk është defekt. Nëse vazhdimisht e përdorni këtë sistem me zë të lartë, temperatura e sistemit në fund dhe mbrapa do të rritet dukshëm. Për të shmangur djegien, mos e prekni sistemin.

### Mbi vendosjen

- Vendosni sistemi në vend me ventilim adekuat për të parandaluar ngrohjen e

sistemit dhe të vazhdoni jetën e sistemit.

- Mos instaloni sistemin afër burimeve të ngrohtësisë ose vende tjera që janë në dritë direkte të diellit, pluhurit të madh, dridhje mekanike ose shok.
- Mos vendosni asgjë mbrapa Shufrave të zërit sepse mund të bllokohë vrimat e vendimit dhe të shkaktojë defekt.
- Nëse sistemi përdoret në kombinim me TV, VCR ose kasetofon, mund të rezultojë me zhurmë, dhe cilësia mund të pësojë. Në këtë rast, vendosni sistemin më larg TV, VCR, ose kasetofonit.
- Kini kujdes gjatë vendosjes së sistemit në sipërfaqe që janë të trajtuara (me dyllë, vaj ose shkëlqim, etj.) sepse mund të rezultojë me njolllosje ose humbje e ngjyrës.
  - Kujdes që të shmangni lëndime nga skajet e Shufrave të Zërit ose subwoofer.

### Mbi përdorimin

Para lidhjes së pajisjeve tjera, siguroni që të shkyçni dhe largoni nga priza sistemin.

### Nëse hasni çrregullime të ngjyrës në TV ekranin e afërt

Mund të vërehen çrregullimet të ngjyrës në disa lloje të TV aparateve.

- **Nëse vërehet çrregullimi i ngjyrës...**  
Shkyçeni TV aparatit dhe pastaj kyçeni sërish pas 15 deri 30 minutave.
- **Nëse çrregullimi i ngjyrës sërish vërehet.....**  
Vendosni sistemin më larg TV aparatit.

### Mbi pastrimin

Pastrojeni sistemin me leckë të butë dhe të thatë. Mos përdorni lëndë abrazive, pluhur ose tretës si alkool ose benzinë.

Nëse keni ndonjë pyetje ose problem lidhur me sistemin e juaj, ju lutemi të konsultoni distributorin më të afërt Sony.

## Mënjanimi i problemeve

Nëse përballoheni me ndonjë prej vështirëve gjatë përdorimit të sistemit, përdorni këtë udhëzues për mënjanimin e problemeve për të rregulluar problemin para se të kërkonti ndihmën e servisit. Nëse ndonjë prej problemeve vazhdon, kontaktoni distributorin më të afër të Sony. Siguroni që të sillni Shufrën Altoparlant dhe subwoofer, madje edhe nëse duket që vetëm njëri ka problem, kur të kërkonti riparim.

### Në përgjithësi

Rryma nuk kyçet.

- Kontrollonjeni kordonin e rrymës (kryesorin) a është lidhur mirë.

Sistemi nuk punon normal.

- Largojeni kordonin e rrymës (kryesorin) nga priza në mur dhe pastaj lidheni sërish pa disa minutave.

### Zëri

Nuk emetohet TV zë nga sistemi.

- Shtyp butonin e sinjalit të kyçësës që doni të lidheni TV pajisjen (faqe 6).
- Kontrolloni zërin e TV pajisjes. Shikoni manualin e përdorimit të TV pajisjes për rregullimet përkatëse.
- Rriteni zërin e TV pajisjes ose anuloheni heshtjen.
- Nëse nuk emetohet zë nga kyçësja digjitale optike ose TV pajisja nuk ka kyçësë digjitale optike, lidheni kabllovikun ose kutinë e satelitit drejtpërdrejtë me kyçësen OPTICAL të sistemit.

Zëri emetohet si nga sistemi ashtu edhe nga TV aparati.

- Shkyçeni zërin e sistemit ose të TV aparatit.

TV zëri nga sistemi mbetet mbrapa pamjeve.

- Kur të shikoni filma, mund të dëgjoni zërin me një vonesë të vogël nga pamja.

Nuk ka zë ose vetëm një zë i ultë nga pajisja e lidhur me Shufrën Altoparlant dëgjohet nga Shufra Altoparlant.

- Shtyp  $\triangleleft$  (volume) + butonin në telekomandë dhe kontrolloni nivelin e zërit (faqe 17).
- Shtyp  $\otimes$  (muting) ose  $\triangleleft$  (volume) + butonin në telekomandë
- për të anuluar funksionin e heshtjes (faqe 17). Siguroni që burimi i duhur është zgjedhur. Duhet të provoni edhe burime tjera duke shtypur butonin për burime tjera në telekomandë (faqe 6).
- Kontrolloni që gjithë kordonët dhe telat e sistemit janë lidhur mirë me pajisjen.

Nuk ka zë ose vetëm një zë i ultë emetohet nga subwoofer.

- Shtyp SW  $\triangleleft$  (subwoofer volume) + butonin në telekomandë për të rritur nivelin e subwoofer zërit (faqe 17). Siguroni që on/standby indikatorin i subwoofer ndriçon gjelbër. Nëse jo, shikoni “Nuk dëgjohet zë nga subwoofer.” në “Subwoofer wireless sound” (faqe 15).
- Subwoofer shërben për riprodhimin e zërit bas. Në rast se burimi përmban komponentë me pak bas (p.sh. transmetim të TV), zëri nga subwoofer mund të jetë vështirë të dëgjohet.
- Kur të dëgjoni përmbajtje kompatible me teknologjinë mbrojtjeje (HDCP), nuk emetohet nga subwoofer.

Efekti i zërit nuk mund të merret.

- Varësisht nga sinjali hyrës dhe parametrat e zërit, përpunimi i surround zërit mund mos të punojë mirë. Efekti i surround mund të jetë i butë varësisht nga programi ose disku.
- Për të dëgjuar audio multi kanal, kontrolloni rregullimin audio të pajisjes të lidhur me sistemin. Për detaje, shikoni manualin e përdorimit që vije me pajisjet e lidhura.

## BLUETOOTH pajisje

BLUETOOTH nuk mund të kompletohet.

- Siguroni që BLUETOOTH Indikatorin (blu) ndriçon (faqe 17).

Statusi i sistemit	BLUETOOTH indikatorin (blu)
Gjatë BLUETOOTH çiftimit	Ndriçon shpejtë
Sistemi po tenton të lidhet me BLUETOOTH pajisje	Ndriçon
Sistemi ka vendosur lidhen me BLUETOOTH pajisjen	Ndriçon gjithë kohën
Sistemi është në BLUETOOTH standby modin (kur sistemi është shkyçur)	Shkyç

- Siguroni që BLUETOOTH pajisja që do të lidhet është kyçur dhe BLUETOOTH funksioni kyçur. Vendosni sistemin dhe BLUETOOTH pajisjen më afër. Çiftoni sistemin dhe BLUETOOTH pajisjen sërisht. Ndoshta duhet të anuloni çiftimin me këtë sistem duke përdorur BLUETOOTH pajisjen.

- Nëse BLUETOOTH funksioni është shkyçur, kyçeni (faqe 10).

Çiftimi nuk mund të bëhet.

- Vendosni sistemin dhe BLUETOOTH pajisjen më afër.
- Siguroni që sistemi nuk pranon pengesa nga pajisje LAN pa tel, pajisje tjera me 2.4 HGz ose furrë mikro valë. Nëse në afërsi ka pajisje që gjeneron radiacion elektro-magnetik, lëvizni pajisjen më larg sistemit.

Nuk emetohet zë nga BLUETOOTH pajisja e lidhur.

- Siguroni që BLUETOOTH indikatorin (blu) ndriçon (faqe 17).
- Vendosni sistemin dhe BLUETOOTH pajisjen më afër.
- Nëse në afërsi ka pajisje që gjeneron radiacion elektro-magnetik, lëvizni pajisjen më larg sistemit. Largoni pengesat mes këtij sistemi dhe BLUETOOTH pajisjes ose lëvizni sistemin më larg pengesës. Ndryshoni vendin e pajisjes BLUETOOTH të lidhur. Provoni të ndryshoni frekuencën e Wi-Fi ruterit, kompjuterit në 5 GHz shirit. Rriteni zërin e pajisjes
- BLUETOOTH të lidhur.

Zëri nuk është sinkronizuar me pamjet.

- Kur shikoni filma, mund të dëgjoni zërin me pak vonës nga pamja.

## Subwoofer wireless zëri

Nuk dëgjohej zë nga subwoofer.

- Kontrolloni që AC kordoni i rrymës (kryesori) i subwoofer është lidhur mirë. (Shikoni manualin e përdorimit të dhënë).
- On/standby indikatorin nuk ndriçon.
  - Kontrolloni që AC kordoni i rrymës (kryesori) i subwoofer është lidhur mirë.

– Shtyp  (on/standby)  
Butonin në subwoofer për të kyçur rrymën.

On/standby indikatorin ndriçon ngadalë gjelbër ose në të kuqe.

- – Lëvizni subwoofer në vend më afër Shufrës Altoparant që on/standby indikatorin të ndriçojë gjelbër.
- Ndiqni hapat në “Vendosja e Secure Link funksionit (faqe 10).
- On/standby indikatorin ndriçon shpejtë gjelbër.
  - Konsultoni distributorin më të afër Sony.

On/standby indikatorin ndriçon kuq.

- – Shtyp  (on/standby) butonin në subwoofer për të shkyçur rrymën dhe për të kontrolluar nëse hapjet e ventilimit mos janë të bllokuar.

Subwoofer është dizajnuar për dëgjim të bas zërit. Nëse burimi nuk përmban shumë bas, siç është rasti me shumë TV programe, zëri i basit mund mos të dëgjohej.

- Shtyp SW  (subwoofer volume) + butonin në telekomandë për të rritur zërin e subwoofer (faqe 19).

Zëri kërcen ose ka zhurmë.

- Nëse ka ndonjë pajisje në afërsi që gjenron valë elektro-magnetike sikur LAN pa tel ose furrë mikro valë, largojeni sistemin më larg. Nëse ka pengesa mes Shufrës dhe subwoofer, atëherë largoni pengesat.
- Vendosni Shufrën dhe subwoofer sa më afër që mundet. Ndryshoni gjitha LAN pa tel frekuencat e Wi-Fi ruterit ose kompjuterëve personal në 5 GHz shirit.

## Telekomanda

Telekomanda nuk funksionon.

- Drejtojeni telekomandën drejt qendrës së panelit të përparmë të Shufrës së Zërit (page 17). Largoni pengesat në rrugën mes telekomandës dhe sistemit.
- Ndryshoni baterinë në telekomandë me të re, nëse është e dobët.
- Siguroni që jeni duke shtypur butonin e duhur në telekomandë (faqe 19).

## Tjera

Censorët e TV pajisjes nuk punojnë mirë.

- Shufra Altoparant mund të bllokojë disa censorë (si të dritës dhe pranuesit të sinjalit të telekomandës në TV pajisje ose “transmetuesin për 3D syze (transmetues infra-kuq)” të 3d TV që përmban sistem infra-kuq për syze 3D ose komunikimin pa tel. Lëvizni Shufrën Altoparant më larg nga TV pajisja në mënyrë që do të lejojë të funksionojë mirë. Për vendet e censorëve dhe pranuesit të sinjalit të telekomandës

shikoni manualët e përdorimit që  
vijjnë me TV pajisjen.

## Rivendosje

Nëse sistemi akoma nuk punon mirë,  
rivendosni sistemin sipas hapave:

- 1 Duke mbajtur shtypur  (on/standby) butonin në sistem, mbani shtypur INPUT dhe VOL – butonat kohën e njëjtë për 5 sekonda.**

Të gjithë 5 indikatorët në Shufrën  
Altoperlant ndriçojnë 3 herë dhe sistemi  
kthehet në statusin fillestar.

- 2 Largoni kordonin e rrymës (kryesorin).**



# Indeksi i pjesëve dhe kontrollit

Për më shumë informacione, shih faqet e treguara në kllapa.

## Shufra e zërit

### Panelet lartë, poshtë dhe anësor

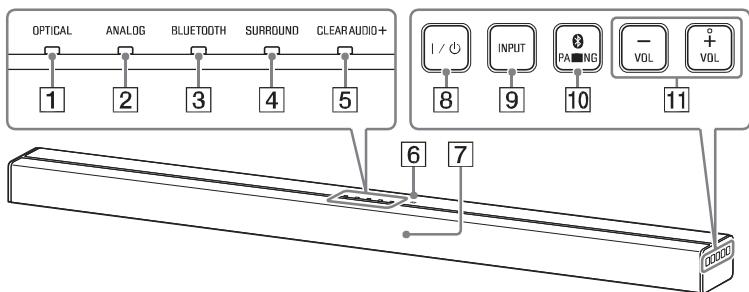

**1** OPTICAL indikator (faqe 6)

**2** ANALOG indikator (faqe 6)

**3** BLUETOOTH indikator (blu)

BLUETOOTH statusi

– Gjatë BLUETOOTH çiftimit:

Ndriçon shpejtë

– Sistemi po tenton të lidhet me

BLUETOOTH pajisje: Ndriçon

– Sistemi ka vendosur lidhen me

BLUETOOTH pajisjen: Ndriçon gjithë kohën

– Sistemi është në BLUETOOTH standby

modin (kur sistemi është shkyçur):

Shkyç

#### **Këshillë**

- Kur BLUETOOTH funksioni është shkyçur (faqe 10), BLUETOOTH indikator ndryshon në ngjyrë ari.

**4** SURROUND indikator (faqe 7)

**5** CLEARAUDIO+ indikator  
(faqe 7)

**6** N-Mark (faqe 9)

Kur përdorni NFC funksion, prekni NFC pajisjen kompatible me shenjën.

**7** Censori i telekomandës

**8** I/⏻ (on/standby) butoni

Kyç sistemin ose e vendos në ito standby mode.

**9** INPUT butoni (faqe 6)

**10** PAIRING butoni (faqe 8, 10)

**11** VOL (volume) +/- butonat

## Paneli mbrapa

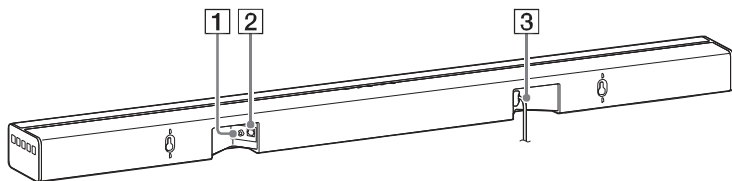

1 ANALOG kyçësja

2 OPTICAL kyçësja

3 AC kordoni i rrymës (kryesori)

## Subwoofer

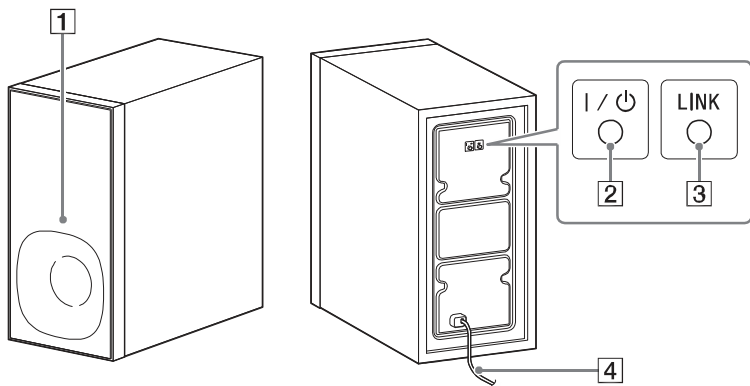

1 On/standby indikator

2 I/⏻ (on/standby) butoni

3 LINK butoni (faqe 10)

4 AC kordoni i rrymës (kryesori)

## Telekomanda

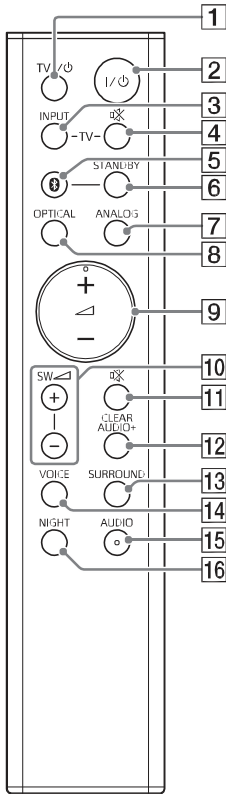

- 1 TV I/O (on/standby) butoni
- 2 I/O (on/standby) butoni
- 3 TV INPUT butoni
- 4 TV —(muting) butoni
- 5 (BLUETOOTH) butoni (faqe 6)
- 6 STANDBY butoni (faqe 10)
- 7 ANALOG butoni (faqe 6)

- 8 OPTICAL butoni (faqe 6)
- 9  $\triangle$  (volume) +\*/- butonat  
Rregullon zërin.
- 10 SW  $\triangle$  (subwoofer volume) +/- butonat  
rregullon nivelin e zërit bas.
- 11  $\text{mX}$  (muting) butoni  
Hesht zërin përkohësisht.
- 12 CLEARAUDIO+ butoni  
Automatikisht zgjedh rregullimin përkatës për burimin e zërit.
- 13 SURROUND butoni (faqe 7)
- 14 VOICE butoni (faqe 7)
- 15 AUDIO butoni \* (faqe 7)
- 16 NIGHT butoni (faqe 7)

\* AUDIO dhe  $\text{—}$ + butonat kanë pikë prekëse. Përdorni si udhëzim gjatë përdorimit.

### Kontrollimi i TV pajisjes së lidhur

Mund të kontrolloni edhe Sony TV të lidhur me sistemin me butonat.

- 1 TV I/O (on/standby) butoni  
Kyç dhe shkyç TV pajisjen.
- 2 TV INPUT butoni  
Zgjedh sinjalin hyrës.
- 3 TV  $\text{mX}$  (muting) butoni  
Hesht zërin përkohësisht.

## Audio formate të përmbajtura

Audio formatet e përmbajtura nga sistemi janë këto.

- Dolby Digital
- Linear PCM 2ch 48 kHz ose më të vjetër

## Specifikime

### Shufra (SA-CT180)

#### Seksioni i përforsuesit

EMETIMI I RRYMËS (përafërsisht)

Përpara L + Përpara R:

13 W + 13 W (në 4 ohm, 1 kHz, 1% THD)

EMETIMI I RRYMËS (reference)

Përpara L/ Përpara R altoparlant:

25 W (për kanal në 4 ohm, 1 kHz)

Sinjale

OPTICAL

ANALOG

#### BLUETOOTH seksioni

Sistemi i komunikimit BLUETOOTH versioni i specifikimeve 4.0

Dalje

BLUETOOTH Specification Power Class 2

Shtirja maksimale e komunikimit

Vijë shikimi rreth 10 m<sup>1)</sup>

Numri maksimal i pajisjeve që mund të

regjistrohen

8 pajisje

Shiriti i frekuencës

2.4 GHz band (2.4000 GHz -

2.4835 GHz)

Metoda e modulimit

FHSS (Freq Hopping Spread Spectrum)

BLUETOOTH profile kompatible<sup>2)</sup>

A2DP (Advanced Audio Distribution Profile)

Kodekse të përkrahur<sup>3)</sup>

SBC<sup>4)</sup>

Shtirja e transmetimit (A2DP)

20 Hz - 20,000 Hz (frekuenca mostër 44.1 kHz)

<sup>1)</sup>Gama aktuale do të ndryshojnë në varësi të faktorëve si pengesa në mes pajisjeve, fushave magnetike rreth një furrë me mikrovalë, energjisë elektrike statike, telefon LAN, ndjeshmëri pritjeje, sistem operativ, softuer aplikimi, etj.

<sup>2)</sup>BLUETOOTH standard profilet tregojnë qëllimin e BLUETOOTH komunikimit mes pajisjeve.

<sup>3)</sup> Kodeks: Kompresim dhe konvertim i formatit të audio sinjaleve në

<sup>4)</sup> Kodeksi nën-shiritor

### Altoparlantë

#### Përparmë L/ përparmë R seksioni

Sistemi i altoparlantit

Sistem alto 2 kahësh, akustik

Amortizimi

Njësia e altoparlantit

Tweeter: 14 mm - 25 mm bilanc

Iloj koni

Woofër: 40 mm × 120 mm Iloj koni

#### Në përgjithësi

Rryma e nevojshme

220 V - 240 V AC, 50 Hz/60 Hz

Konsumimi i rrymës

Kyçur: 17 W

Standby mode: 0.5 W ose më pak

BLUETOOTH Standby mode: 3 W

ose më pak

Dimensionet (përafër.) (w/h/d)

901 mm × 52 mm × 84 mm

Pesha (përafër.)

2 kg

### Subwoofer (SA-WCT180)

EMETIMI I RRYMËS (reference)

50 W (për kanal në 4 ohm, 100 Hz)

Sistemi i altoparlantit

Subwoofer system, Bass reflex

Njësia e altoparlantit

130 mm Iloj koni

Rryma e nevojshme

220 V - 240 V AC, 50 Hz/60 Hz

Konsumimi i rrymës

Kyçur: 13 W

Standby mode: 0.5 W ose më pak

Dimensionet (përafër.) (w/h/d)

170 mm × 342 mm × 325 mm

Pesha (përafër.)

5.5 kg

### Transmetuesi/pranuesi pa tel

Shiriti i frekuencës

2.4 GHz shirit (2.404 GHz - 2.476 GHz)

Metoda e modulimit

GFSK

Dizajni dhe specifikimet mund të ndryshohen pa paralajmërim paraprak.

## Për komunikimin BLUETOOTH

- Pajisjet BLUETOOTH duhet të përdoren brenda përfaqësimit 10 metrash (largësi e papenguar) nga njëra tjetra. Shtrirja e komunikimit efektiv mund të shkurtrohet nën kushtet në vijim.
  - Kur një person, objekt metalik, mur ose pengesë tjetër ndodhet mes pajisjeve me lidhje BLUETOOTH
  - Vende ku është instaluar LAN pa tel
  - Rreth furrave mikrovale që përdoren
  - Vende ku ka valë tjera elektromagnetike
- Meqë BLUETOOTH aparatet dhe wireless LAN (IEEE802.11b/g) përdorim frekuencën e njëjtë, mund të ketë pengesë të mikrovalës dhe të rezultojë me keqësimin e shpejtësisë, zhurmë ose lidhje e gabuar nëse njësisia përdoret afër wireless LAN aparateve. Në këtë rast, duhet të bëni hapat më poshtë:
  - Përdorni këtë sistem së paku 10 metra më larg pajisjeve tjera LAN.
  - Shkyceni rrymën e LAN pajisjeve pa tel kur të përdorni pajisjen BLUETOOTH brenda 10 metrave.
  - Instaloni sistemin dhe BLUETOOTH pajisjen sa më afër njëra tjetrës sa mundet.
- Mikrovalët që emetohen nga BLUETOOTH aparati mund të ndikojnë mbi përdorimi në aparateve elektronike mjekësore. Shkyceni njësinë dhe BLUETOOTH aparatet në vendet më poshtë sepse mund të shkaktohet aksidenti:
  - Në spital, tren, avion ose pompë benzini
  - Afër dyerve automatike ose alarmit për zjarr
- Ky sistem përmban aftësitë e sigurisë që përrputhen me standardin BLUETOOTH për të siguruar një lidhje të sigurtë kur përdoret BLUETOOTH teknologjia e megjithatë siguria mund mos të jetë e mjaftueshme varësisht nga parametrat. Kini kujdes gjatë komunikimit me BLUETOOTH wireless teknologjinë.
- Sony nuk mund të mbahet përgjegjëse në asnjë mënyrë për dëmet ose humbjet që dalin nga rrjedhje të informacione gjatë BLUETOOTH komunikimit.
- BLUETOOTH komunikimi nuk garantohehet me gjitha aparatet BLUETOOTH që kanë profilin e njëjtë sikur ky sistem.
- BLUETOOTH pajisjet e lidhur me këtë sistem duhet të përrputhen me BLUETOOTH specifikimet e dhënë nga Bluetooth SIG, Inc., dhe duhet të certifikohen për përputhje. Mirëpo, kur një pajisje përrputhet me BLUETOOTH specifikimet, mund të ketë raste ku karakteristikat ose specifikimet e pajisjes BLUETOOTH nuk lejojnë lidhjen ose mund të rezultojë me metodë tjetër të kontrollit, shfaqjes ose përdorimit.
- Zhurmë ose kërcime mund të ndodhin varësisht nga BLUETOOTH aparati i lidhur me sistemin, mjedisit të komunikimit ose mjedisi i përdorimit.

Nëse keni pyetje ose probleme lidhur me sistemin, ju lutemi të konsultoni distributorin më të afërt Sony.



---

<http://www.sony.net/>



\* 4 5 5 9 0 2 6 2 2 \* (1)