

Kućni bioskop sa Blu-ray Disc™/ DVD uređajem

Uputstvo za upotrebu

UPOZORENJE

Ne postavljajte uređaj u uski prostor poput police za knjige ili ugradnog ormarića. Da biste umanjili rizik od požara, ne prekrivajte ventilacioni otvor uređaja novinama, stolnjacima, zavesama itd. Ne izlažite uređaj izvorima otvorenog plamena (kao što su upaljene sveće). Da biste umanjili rizik od požara ili strujnog udara, ne izlažite uređaj kapljicama vode ili prskanju i ne postavljajte na njega predmete koji sadrže tečnost, na primer vaze. Ne izlažite baterije ili uređaj u koji su umetnute baterije visokim temperaturama, na primer sunčevom svetlu i vatri. Radi sprečavanja povreda, ovaj uređaj morate dobro da pričvrstite na pod/zid u skladu sa uputstvima za montažu. Samo za upotrebu u zatvorenom prostoru.

PAŽNJA

U ovom proizvodu se koriste optički uređaji koji mogu oštetiti vid. Budući da je laserski zrak koji se koristi u ovom kućnom bioskopu sa Blu-ray Disc/DVD uređajem štetan za oči, ne pokušavajte da otvarate kućište uređaja. Popravke bi trebalo da obavljaju samo osposobljeni serviseri.

CAUTION	CLASS 3R VISIBLE AND INVISIBLE LASER RADIATION WHEN OPEN. AVOID DIRECT EYE EXPOSURE.
VORSICHT	KLASSE 3R SICHTBARE UND UNSICHTBARE LASERSTRAHLUNG WENN GEÖFFNET. UNMITTELBAREN AUGENKONTAKT VERMEIDEN.
ADVARSEL	SYNLIG OG USYNLIG LASERSTRÅLING AF KLASSE 3R VED ÅBNING. UNDGÅ AT SE DIREKTE PÅ STRÅLEN.
ADVARSEL	SYNLIG OG USYNLIG LASERSTRÅLING I KLASSE 3R NÅR DEKSEL ÅPNES. UNNGÅ DIREKTE EKSPONERING AV ØYENE.
VARNING	KLASS 3R SYNLIG OCH OSYNLIG LASERSTRÅLNING NÄR DENNA DEL ÄR ÖPPNAD. UNDVIK ATT DIREKT EXPONERAS ÖGONEN FÖR STRÅLNINGEN.
VARO!	AVATTUNA LUOKAN 3R NÄKYVÄÄ JA NÄKYMÄTÖNTÄ LASERSÄTELYÄ. VÄLTÄ KATSEEN SUORAAN ALITIAMISTA.
警告	打开时有3类可见和不可见激光辐射。避免眼睛受到直射的照射
注意	打開時有第3類可視及不可視雷射輻射。避免眼睛直接暴露。

Nosač lasera u ovom uređaju je klasifikovan kao CLASS 3R LASER proizvod. Kada se otvori zaštitno kućište lasera, emituje se vidljivo i nevidljivo lasersko zračenje pa izbegavajte da direktno gledate za zrak.

Ova oznaka se nalazi na zaštitnom kućištu lasera u kućištu uređaja.

CLASS 1 LASER PRODUCT
LASER KLASSE 1
LUOKAN 1 LASERLAITE
KLASS 1 LASERAPPARAT
1类激光产品
第1類雷射產品

Ovaj uređaj je klasifikovan kao CLASS 1 LASER proizvod. Ova oznaka se nalazi na zadnjoj strani uređaja. Oznaka sa nazivom se nalazi na donjoj strani uređaja.

Za korisnike u Evropi



Odlaganje stare električne i elektronske opreme (primenljivo u Evropskoj uniji i ostalim evropskim zemljama koje imaju sisteme za odvojeno prikupljanje otpada)

Ovaj simbol na proizvodu ili njegovom pakovanju označava da se proizvod ne sme tretirati kao kućni otpad. Proizvod bi trebalo da odložite na odgovarajućem mestu za prikupljanje i reciklažu električne i elektronske opreme. Pravilnim odlaganjem ovog proizvoda pomažete u sprečavanju mogućih štetnih posledica po okolinu i ljudsko zdravlje do kojih može doći usled nepravilnog odlaganja proizvoda. Reciklažom materijala pomažete očuvanje prirodnih resursa. Za detaljnije informacije o reciklaži ovog proizvoda kontaktirajte lokalnu upravu, komunalnu službu ili prodavnicu u kojoj ste kupili proizvod.

Odnosi se samo
na Evropu



Pb

Odlaganje potrošenih baterija (primenljivo u Evropskoj uniji i ostalim evropskim zemljama koje imaju sisteme za odvojeno prikupljanje otpada)

Ovaj simbol na bateriji ili njenom pakovanju označava

da se baterija koja se dobija uz ovaj proizvod ne sme tretirati kao kućni otpad.

Na nekim baterijama se pored ovog simbola može nalaziti i hemijski simbol. Hemijski simbol za živu (Hg) ili olovo (Pb) se dodaje ako baterija sadrži više od 0,0005% žive ili 0,004% olova.

Pravilnim odlaganjem baterija pomažete u sprečavanju mogućih štetnih posledica po okolinu i ljudsko zdravlje do kojih može doći usled nepravilnog odlaganja baterija. Reciklažom materijala pomažete očuvanje prirodnih resursa.

Ako proizvodi zahtevaju stalno prisustvo baterije zbog bezbednosti, performansi ili celovitosti podataka, takvu bateriju bi trebalo da zameni isključivo obučeni serviser.

Da biste bili sigurni da će baterija biti pravilno zbrinuta, predajte potrošenu bateriju na odgovarajućem mestu za prikupljanje i reciklažu električne i elektronske opreme.

Za sve ostale baterije pogledajte poglavlje o bezbednom uklanjanju baterije iz proizvoda.

Predajte bateriju na odgovarajućem mestu za prikupljanje i reciklažu potrošenih baterija.

Za detaljnije informacije o reciklaži ovog proizvoda ili baterije kontaktirajte lokalnu upravu, komunalnu službu ili prodavnicu u kojoj ste kupili proizvod.

Napomena za korisnike: sledeće informacije se odnose samo na opremu koja se prodaje u zemljama u kojima se primenjuju direktive Evropske unije.

Ovaj uređaj je proizvela kompanija Sony Corporation, 1-7-1 Konan Minato-ku Tokyo, 108-0075 Japan ili ga je za nju proizvela neka druga kompanija. Sva pitanja u vezi sa usaglašenošću proizvoda sa zakonima Evropske unije bi trebalo da pošaljete ovlašćenom predstavniku, Sony Deutschland GmbH, Hedelfinger Strasse 61, 70327 Stuttgart, Germany. Za sva pitanja u vezi sa servisom ili garancijom pogledajte adrese koje su navedene na zasebnom servisnom ili garantnom listu.

Sony Corp. ovim izjavljuje da je oprema u skladu sa osnovnim zahtevima i ostalim relevantnim odredbama direktive 1999/5/EC. Detaljnije informacije možete da vidite na adresi: <http://www.compliance.sony.de/>



Za korisnike u Australiji

Ovu opremu bi trebalo da postavite i koristite tako da razmak između tela osobe i uređaja koji emituje zračenje bude najmanje 20 cm (izuzimajući ekstremitete: ruke, šake, stopala, članke).

Za korisnike u Australiji i Indiji



Odlaganje stare električne i elektronske opreme (primenljivo u Evropskoj uniji i ostalim evropskim zemljama koje imaju sisteme za odvojeno prikupljanje otpada)

Mere opreza

Ova oprema je testirana i utvrđeno je da je u skladu sa ograničenjima navedenim u EMC direktivi kada se za povezivanje koristi kabl kraći od 3 metra. (Samo evropski modeli)

O izvorima napajanja

- Uređaj dobija mrežno napajanje sve dok je priključen na utičnicu za napajanje naizmeničnom strujom, čak i kada je sam uređaj isključen.
- Budući da se mrežno napajanje uređaja prekida izvlačenjem glavnog utikača, priključite uređaj na lako dostupnu utičnicu za napajanje naizmeničnom strujom. Ako primetite nepravilnosti u radu uređaja, odmah izvucite glavni utikač iz utičnice za napajanje naizmeničnom strujom.

O gledanju 3D video snimaka

Kod nekih osoba se može javiti osećaj nelagodnosti prilikom gledanja 3D video snimaka (na primer, naprezanje očiju, pojava zamora ili mučnine). Sony preporučuje svim korisnicima da prave redovne pauze prilikom gledanja 3D video snimaka. Dužina i učestalost pauza zavise od osobe do osobe. Sami odlučite šta vam najviše odgovara. Ako iskusite bilo kakvu nelagodnost, trebalo bi da prekinete sa gledanjem 3D video snimka dok osećaj nelagodnosti ne prođe. Obratite se doktoru ako smatrate da je to neophodno. Takođe bi trebalo da pročitate (i) uputstvo za upotrebu i/ili poruku upozorenja za svaki uređaj koji koristite sa ovim proizvodom ili za Blu-ray Disc sadržaj koji se reprodukuje na ovom proizvodu i (ii) posetite naš veb-sajt (<http://esupport.sony.com/>) da biste saznali najnovije informacije. Vid male dece (naročite one mlađe od šest godina) se još razvija. Posavetujte se sa doktorom (pedijatrom ili oftalmologom) pre nego što dozvolite deci da gledaju 3D video snimke. Odrasli bi trebalo da nagledaju decu kako bi bili sigurni da se pridržavaju gorenavedenih preporuka.

Zaštita od kopiranja

- Imajte u vidu napredne sisteme za zaštitu sadržaja koji se koriste u Blu-ray Disc i DVD medijumima. Ovi sistemi, pod nazivom AACS (Advanced Access Content System) i CSS (Content Scramble System), mogu da sadrže ograničenja koja se odnose na reprodukciju, emitovanje putem analognog izlaza i ostale slične funkcije. Rad ovog proizvoda i postavljena ograničenja mogu da se razlikuju u zavisnosti od datuma njegove kupovine jer upravni odbor organizacije AACS može da donese nova pravila za ograničenja ili da ih promeni nakon datuma kupovine.
- Napomena o tehnologiji Cinavia
U ovom proizvodu se koristi tehnologija Cinavia radi sprečavanja neovlašćene upotrebe kopija određenih komercijalnih filmova i video snimaka, kao i njihovih zvučnih zapisa. Kada se otkrije zabranjena upotreba neovlašćene kopije, prikazaće se poruka a reprodukcija ili kopiranje će biti prekinuti.
Za više informacija o tehnologiji Cinavia posetite Cinavia informativni centar za korisnike na adresi <http://www.cinavia.com>. Ako želite da dobijete dodatne informacije o tehnologiji Cinavia, pošaljite nam poštansku dopisnicu sa svojom adresom na: Cinavia Consumer Information Center, P.O. Box 86851, San Diego, CA, 92138, USA.

Autorska prava i zaštićeni znakovi

- U ovom sistemu se koristi Dolby* Digital i Dolby Pro Logic adaptivni matični dekouder surround zvuka, kao i DTS** Digital Surround System.

* Proizvedeno po licenci kompanije Dolby Laboratories. Dolby, Pro Logic i simbol sa duplim D su zaštićeni znakovi kompanije Dolby Laboratories.

** Proizvedeno po licenci i pod sledećim brojevima patenata u SAD: 5,956,674; 5,974,380; 6,226,616; 6,487,535; 7,212,872; 7,333,929; 7,392,195; 7,272,567 i ostali patenti koji su izdati ili na čekanju u SAD i drugim zemljama. DTS-HD, simbol i DTS-HD i simbol zajedno su registrovani zaštićeni znakovi kompanije DTS, Inc. Proizvod obuhvata i softver.

© DTS, Inc. Sva prava zadržana.

- U ovom sistemu se koristi tehnologija multimedijskog interfejsa visoke rezolucije (HDMI™).
Termini HDMI i HDMI High-Definition Multimedia Interface, kao i HDMI logo su zaštićeni znakovi ili registrovani zaštićeni znakovi organizacije HDMI Licensing LLC u SAD i ostalim zemljama.
- Java je registrovani zaštićeni znak kompanije Oracle i/ili njenih podružnica.
- „DVD logo“ je zaštićeni znak korporacije DVD Format/Logo Licensing Corporation.
- „Blu-ray Disc“, „Blu-ray“, „Blu-ray 3D“, „BD-LIVE“, „BONUSVIEW“ i logotipi su zaštićeni znakovi organizacije Blu-ray Disc Association.
- „Blu-ray Disc“, „DVD+RW“, „DVD-RW“, „DVD+R“, „DVD-R“, „DVD VIDEO“ i „CD“ logotipi su zaštićeni znakovi.

- „BRAVIA“ je zaštićeni znak korporacije Sony.
- „AVCHD 3D/Progressive“ i „AVCHD 3D/Progressive“ logo su zaštićeni znakovi kompanija Panasonic Corporation i Sony Corporation.
- „XMB“, „cross media bar“ su zaštićeni znakovi kompanija Sony Corporation i Sony Computer Entertainment Inc.
- „PlayStation“ je registrovani zaštićeni znak kompanije Sony Computer Entertainment Inc.
- „Sony Entertainment Network logo“ i „Sony Entertainment Network“ su zaštićeni znakovi kompanije Sony Corporation.
- Tehnologiju za prepoznavanje muzike i video snimaka, kao i povezane podatke obezbeđuje Gracenote®. Gracenote je industrijski standard za tehnologiju prepoznavanja muzike i isporuke povezanog sadržaja. Za više informacija, posetite www.gracenote.com.
Podaci o CD, DVD, Blu-ray Disc medijumima i podaci u vezi sa muzikom i video sadržajima koje pruža Gracenote, Inc., copyright © 2000. do danas. Gracenote softver, copyright © 2000. do danas Gracenote. Na ovaj proizvod i uslugu se primenjuje jedan ili više patenata u vlasništvu kompanije Gracenote. Posetite veb-sajt kompanije Gracenote da biste videli delimičnu listu korišćenih Gracenote patenata. Gracenote, CDDB, MusicID, MediaVOCS Gracenote logo i logotip, kao i logo „Powered by Gracenote“ su registrovani zaštićeni znakovi ili zaštićeni znakovi kompanije Gracenote, Inc. u SAD i/ili drugim zemljama.



- Wi-Fi[®], Wi-Fi Protected Access[®] i Wi-Fi Alliance[®] su registrovani znakovi organizacije Wi-Fi Alliance.
- Wi-Fi CERTIFIED[™], WPA[™], WPA2[™] i Wi-Fi Protected Setup[™] su znakovi organizacije Wi-Fi Alliance.
- Oznaka N je zaštićeni znak ili registrovani zaštićeni znak organizacije NFC Forum, Inc. u SAD i drugim zemljama.
- Android je zaštićeni znak kompanije Google Inc.
- Oznaka *Bluetooth*[®] i logotipi su registrovani zaštićeni znakovi kompanije Bluetooth SIG, Inc. i Sony Corporation ih koristi po licenci. Svi ostali zaštićeni znakovi su robne marke njihovih vlasnika.
- MPEG Layer-3 tehnologija za kodiranje zvuka i patente su licencirale kompanije Fraunhofer IIS i Thomson.
- Ovaj proizvod sadrži patentiranu tehnologiju po licenci kompanije Verance Corporation i zaštićen je patentom 7,369,677 u SAD i ostalim patentima koji su izdati ili na čekanju u SAD i drugim zemljama, dok su određeni aspekti ove tehnologije zaštićeni autorskim pravima i poslovnom tajnom. Cinavia je zaštićeni znak kompanije Verance Corporation. Copyright 2004-2010 Verance Corporation. Sva prava zadržava Verance. Obrnuti inženjering ili rasklapanje nisu dozvoljeni.
- Windows Media je registrovani zaštićeni znak ili zaštićeni znak korporacije Microsoft u SAD i/ili ostalim zemljama. Ovaj proizvod je zaštićen određenim pravima na intelektualnu svojinu korporacije Microsoft. Upotreba ili distribucija ove tehnologije izvan ovog proizvoda je zabranjena bez odgovarajuće licence korporacije Microsoft ili njene ovlašćene podružnice. Vlasnici sadržaja koriste Microsoft[®] PlayReady[™] tehnologiju za pristup sadržaju da bi zaštitili svoju intelektualnu svojinu, uključujući sadržaj zaštićen autorskim pravima. Ovaj uređaj koristi tehnologiju PlayReady da bi pristupio PlayReady zaštićenom sadržaju i/ili WMDRM zaštićenom sadržaju. Ako uređaj ne uspe da na odgovarajući način ograniči upotrebu sadržaja, vlasnici sadržaja bi trebalo da traže od Microsoft-a da opozove mogućnost uređaja da reprodukuje sadržaj zaštićen tehnologijom PlayReady. Opoziv ne bi trebalo da utiče na nezaštićeni sadržaj ili sadržaj koji je zaštićen drugim tehnologijama za pristup sadržaju. Vlasnici sadržaja od vas mogu tražiti da nadogradite PlayReady da biste mogli da pristupite njihovom sadržaju. Ako odbijete nadogradnju, nećete moći da pristupite sadržaju koji zahteva nadogradnju.
- DLNA[™], DLNA Logo i DLNA CERTIFIED[™] su zaštićeni znakovi, zaštićeni znakovi usluge ili oznake za sertifikaciju organizacije Digital Living Network Alliance.
- Opera[®] Devices SDK kompanije Opera Software ASA. Copyright 1995-2013 Opera Software ASA. Sva prava zadržana.

O POWERED
BY OPERA[®]

- Svi ostali zaštićeni znakovi pripadaju njihovim vlasnicima.
- Nazivi ostalih sistema i proizvoda su obično zaštićeni znakovi ili registrovani zaštićeni znakovi proizvođača. Oznake [™] i [®] nisu navedene u ovom dokumentu.

Informacije o licenci za krajnjeg korisnika

Gracenote® ugovor o licenciranju za krajnjeg korisnika

Ova aplikacija ili uređaj sadrži softver kompanije Gracenote, Inc. koja se nalazi u Emervilu, Kalifornija („Gracenote“). Softver kompanije Gracenote („Gracenote softver“) omogućava ovoj aplikaciji identifikaciju diska i/ili datoteke i pribavljanje informacija koje se odnose na muziku uključujući naziv, izvođača, numeru i naslov („Gracenote podaci“) sa servera na mreži ili ugrađenih baza podataka (zbirnim imenom, „Gracenote serveri“), kao i obavljanje ostalih funkcija. Gracenote podatke možete da koristite samo u skladu sa predviđenim funkcijama ove aplikacije ili uređaja za krajnjeg korisnika. Pristajete na to da ćete Gracenote podatke, Gracenote softver i Gracenote servere koristiti isključivo za ličnu i nekomercijalnu svrhu. Pristajete na to da Gracenote softver ili bilo koje druge Gracenote podatke nećete ustupati, kopirati ili prenositi trećim stranama.

PRISTAJETE NA TO DA GRACENOTE PODATKE, GRACENOTE SOFTVER ILI GRACENOTE SERVERE NEĆETE KORISTITI ILI ZLOUPOTREBLJAVATI, OSIM AKO TO NIJE OVDE IZRIČITO DOZVOLJENO.

Pristajete na to da će vaša neisključiva licenca za korišćenje Gracenote podataka, Gracenote softvera i Gracenote servera biti ukinuta ukoliko prekršite ova ograničenja. Ako vaša licenca bude ukinuta, pristajete na to da ćete u potpunosti prestati da koristite Gracenote podatke, Gracenote softver i Gracenote servere. Gracenote zadržava sva prava na Gracenote podatke, Gracenote softver i Gracenote servere, uključujući sva vlasnička prava. Gracenote nije dužan da vam plati za bilo koju informaciju koju pružite, ni pod kakvim okolnostima. Pristajete na to da Gracenote, Inc. može direktno i u sopstveno ime sproveste svoja prava po ovom ugovoru protiv vas.

Gracenote usluga koristi jedinstveni identifikator za praćenje upita koji se koristi u statističke svrhe. Svrha nasumično dodeljenog numeričkog identifikatora je da omogući Gracenote usluzi da broji upite bez mogućnosti da sazna bilo šta o vama. Za više informacija pogledajte veb-stranicu Gracenote smernica privatnosti za uslugu Gracenote.

Gracenote softver i svaki Gracenote podatak su licencirani u „VIDENOM STANJU“. Gracenote ne daje nikakve izričite ili podrazumevane garancije za tačnost Gracenote podataka sa Gracenote servera. Gracenote zadržava pravo da izbriše podatke sa Gracenote servera ili promeni kategorije podataka iz bilo kog razloga koji Gracenote smatra dovoljnim. Ne garantujemo da su Gracenote softver ili Gracenote serveri bez grešaka niti neprekidan rad Gracenote softvera ili Gracenote servera. Gracenote nije dužan da vam pruža nove, poboljšane ili dodatne tipove podataka ili kategorije koje će možda pružati u budućnosti i može slobodno da prekine da vam pruža uslugu u bilo kom trenutku.

GRACENOTE SE ODRIČE SVIH GARANCIJA, IZRIČITIH ILI PODRAZUMEVANIH, UKLJUČUJUĆI, ALI SE NE OGRANIČAVAJUĆI NA PODRAZUMEVANE GARANCIJE O MOGUĆNOSTIMA PRODAJE I PODESNOSTI ZA ODREĐENU SVRHU, NASLOVU I NEKRŠENJU AUTORSKIH PRAVA. GRACENOTE NE GARANTUJE REZULTATE KOJE ĆETE POSTIĆI UPOTREBOM GRACENOTE SOFTVERA ILI BILO KOJEG GRACENOTE SERVERA. GRACENOTE NI U KOM SLUČAJU NE ODGOVARA ZA POSLEDIČNU ILI SLUČAJNU ŠTETU NITI ZA GUBITAK PROFITA ILI PRIHODA.

© Gracenote, Inc. 2009

O ovom uputstvu za upotrebu

- U ovom uputstvu za upotrebu opisane su kontrole na daljinskom upravljaču. Takođe možete da koristite kontrole na uređaju ako one imaju isti ili sličan naziv kao one na daljinskom upravljaču.
- U ovom uputstvu „disk“ se koristi kao opšti pojam za BD, DVD ili CD diskove osim ako nije drugačije naznačeno u tekstu ili na slikama.
- Uputstva u ovom priručniku se odnose na modele BDV-E6100, BDV-E4100, BDV-E3100 i BDV-E2100. Model BDV-E6100 je korišćen u ilustrativne svrhe. Bilo kakva razlika u radu je jasno naznačena u tekstu, na primer, „samo za BDV-E6100“.
- Neke slike su u vidu konceptualnih crteža i mogu se razlikovati od stvarnih proizvoda.
- Stavke prikazane na ekranu televizora se mogu razlikovati u zavisnosti od prikazane oblasti.
- Podrazumevano podešavanje je podvučeno.

Sadržaj

O ovom uputstvu za upotrebu	8
Otpakivanje	10
Vodič za delove i kontrole	13

Početni koraci

Korak 1: postavljanje zvučnika	17
Korak 2: povezivanje sistema	18
Povezivanje zvučnika	18
Povezivanje sa televizorom	19
Povezivanje ostale opreme (Set-top box uređaja itd.)	20
Povezivanje antene	21
Korak 3: priprema za mrežnu vezu	21
Korak 4: jednostavno podešavanje (Easy Setup)	23
Korak 5: biranje izvora reprodukcije	24
Korak 6: uživanje u surround zvuku	24

Reprodukcija

Reprodukcija diska	26
Reprodukcija sa USB uređaja	28
Uživanje u muzici sa <i>Bluetooth</i> uređaja	28
Povezivanje sa pametnim telefonom pomoću funkcije za slušanje jednim dodiranjem (NFC)	30
Reprodukcija preko mreže	32
Dostupne opcije	35

Podešavanje zvuka

Izbor formata zvuka, jezika dijaloga ili kanala	38
Uživanje u Multiplex Broadcast zvuku	39

Tjuner

Slušanje radija	39
Sistem za prijem podataka putem radio signala (RDS)	41

Ostale radnje

Korišćenje funkcije Control for HDMI (Kontrola preko HDMI-ja za „BRAVIA“ Sync	41
Podešavanje zvučnika	42
Korišćenje merača vremena za isključivanje	43
Deaktiviranje tastera na uređaju	44
Upravljanje televizorom pomoću isporučenog daljinskog upravljača	44
Ušteda energije u režimu mirovanja ...	45
Pregledanje veb-sajtova	45

Podešavanja

Korišćenje menija za podešavanje sistema	47
[Network Update] (Ažuriranje putem mreže)	47
[Screen Settings] (Podešavanja ekrana)	48
[Audio Settings] (Podešavanje zvuka)	49
[BD/DVD Viewing Settings] (Podešavanja za gledanje BD/DVD diskova)	51
[Parental Control Settings] (Podešavanja za roditeljski nadzor)	51
[System Settings] (Podešavanja sistema)	52
[Network Settings] (Podešavanja za mrežu)	53
[Easy Network Settings] (Jednostavno podešavanje mreže)	55
[Resetting] (Vraćanje na početne vrednosti)	55

Dodatne informacije

Mere opreza	56
Napomene o diskovima	58
Rešavanje problema	58
Podržani diskovi	64
Podržani tipovi datoteka	65
Podržani formati zvuka	66
Specifikacije	66
Lista sa šiframa jezika	69
Indeks	71

Otpakivanje

- Uputstvo za upotrebu (samo modeli za Okeaniju, Afriku, Indiju, Srednji istok, Kinu, Tajland i Tajvan)
- Kratki vodič za početak
- Uputstvo za montažu zvučnika
- Referentni vodič (samo evropski modeli)
- Daljinski upravljač (1)
- Baterije R6 (veličina AA) (2)
- FM žična antena (1)

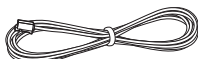

- HDMI kabl velike brzine prenosa (1) (samo modeli za Afriku*, Indiju, Srednji istok, Kinu, Tajland i Tajvan)

* Osim Južne Afrike.

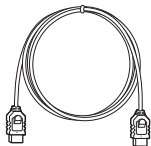

Samo BDV-E6100

- Prednji zvučnici (2)



- Surround zvučnici (2)



- Centralni zvučnik (1)

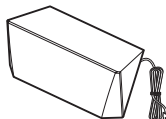

- Subwoofer (1)

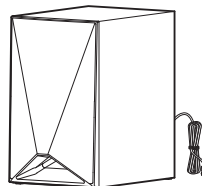

- Donji poklopci za zvučnike (4)



- Postolja (4)



- Donji delovi prednjih i surround zvučnika (4)



- Šrafovi (veliki) (4)



- Šrafovi (mali) (16)



Samo BDV-E4100

- Prednji zvučnici (2)



- Surround zvučnici (2)



- Centralni zvučnik (1)

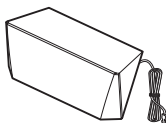

- Subwoofer (1)

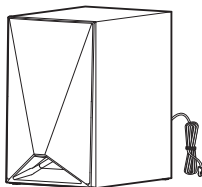

- Donji poklopci za zvučnike (2)



- Postolja (2)



- Donji delovi prednjih zvučnika (2)



- Šrafovi (veliki) (2)



- Šrafovi (mali) (8)



Samo BDV-E3100

- Prednji zvučnici (2)



- Surround zvučnici (2)



- Centralni zvučnik (1)

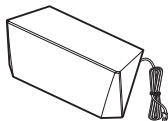

- Subwoofer (1)

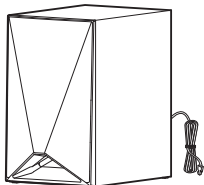

Samo BDV-E2100

- Prednji zvučnici (2)



- Surround zvučnici (2)

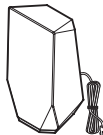

- Centralni zvučnik (1)

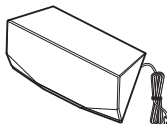

- Subwoofer (1)

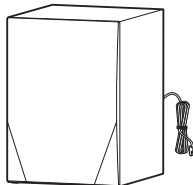

Vodič za delove i kontrole

Više informacija potražite na stranicama navedenim u zagradama.

Prednji panel

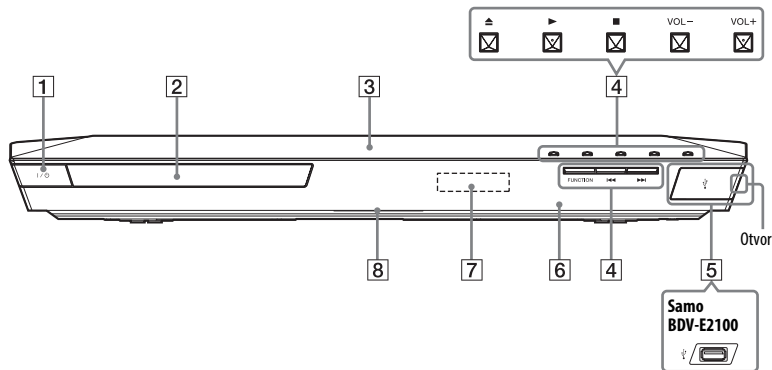

1 **I/⏻ (uključivanje/režim mirovanja)**

Uključivanje uređaja ili njegovo postavljanje u režim mirovanja.

2 **Ležište za disk (stranica 26)**

3 **N (Oznaka N) (stranica 31)**

Postavite NFC kompatibilni uređaj blizu ove oznake da biste aktivirali funkciju NFC.

4 **Tasteri za upravljanje reprodukcijom**

▲ (otvaranje/zatvaranje)

▶^{a)} b) (reprodukcija)

■^{b)} (zaustavljanje)

VOL +/-^{a)}

◀◀/▶▶ (prethodno/sledeće)

FUNCTION (stranica 24)

Biranje izvora reprodukcije.

^{a)} Na tasterima **▶** i **VOL +** se nalazi mala izbočina. Koristite je kao referencu prilikom rukovanja uređajem.

^{b)} Kada pritisnete i držite **▶** na uređaju duže od 2 sekunde, sistem će pokrenuti reprodukciju ugrađene demonstracije zvuka. Pritisnite **■** da biste zaustavili demonstraciju.

Napomena

Tokom demonstracije nivo jačine zvuka će biti viši od onog koji ste podesili.

5 **USB port (stranica 28)**

(Samo BDV-E6100/BDV-E4100/BDV-E3100) Otvorite poklopac noktom.

6 **IR (senzor za daljinski upravljač)**

7 **Displej**

8 **LED indikator**

Bela: svetli kada je uređaj uključen.

Plava (za *Bluetooth* status):

- Sistem je spreman za uparivanje: brzo treperi
- Tokom uparivanja: brzo treperi
- Tokom povezivanja: treperi
- Veza je uspostavljena: svetli

Indikatori na displeju

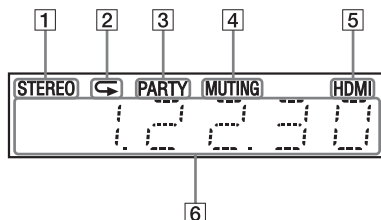

- 1 Svetli tokom prijema stereo zvuka. (Samo za radio)**
- 2 Svetli kada je aktivirano ponavljanje reprodukcije.**
- 3 Svetli kada sistem reprodukuje sadržaj pomoću funkcije PARTY STREAMING.**
- 4 Svetli kada je isključen zvuk.**
- 5 Svetli kada je sa HDMI (OUT) priključkom pravilno povezana HDCP (High-bandwidth Digital Content Protection) kompatibilna oprema sa HDMI ili DVI (Digital Visual Interface) ulazom.**
- 6 Prikazuje status sistema, na primer frekvenciju radio-stanice itd.**

Kada pritisnete DISPLAY, prikazuju se informacije o strimu/status dekodiranja kada je funkcija podešena na „TV“. Informacije o strimu/status dekodiranja se možda neće prikazivati, što zavisi od strima ili materijala koji se dekodira.

Napomena

Kada je [Main Unit illumination] (Osvetljenje glavnog uređaja) podešeno na [Auto] (Automatsko osvetljenje) u [System Settings] (Podešavanje sistema), osvetljenje na displeju će se isključiti ako uređaj ne koristite oko 10 sekundi.

Zadnji panel

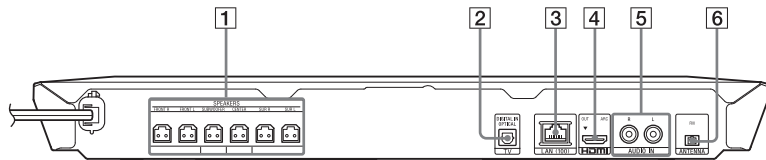

- 1 Priključci SPEAKERS (stranica 18)**
- 2 Priključak TV (DIGITAL IN OPTICAL) (stranica 19)**
- 3 Priključak LAN (100) (stranica 21)**
- 4 Priključak HDMI (OUT) (stranica 19)**
- 5 Priključci AUDIO IN (L/R) (stranica 20)**
- 6 Priključak ANTENNA (FM) (stranica 21)**

Daljinski upravljač

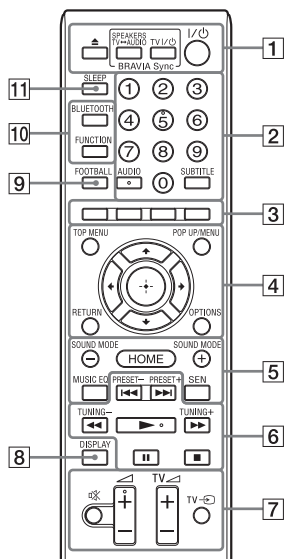

Na tasterima 5, AUDIO, + i se nalazi mala izbočina. Koristite je kao referencu prilikom rukovanja daljinskim upravljačem.

- : Za upravljanje televizorom (Za detaljnije informacije pogledajte „Upravljanje televizorom pomoću isporučenog daljinskog upravljača“ (stranica 44).)

1 (otvaranje/zatvaranje)

Otvaranje ili zatvaranje ležišta za disk.

SPEAKERS TV ↔ AUDIO

Izaberite da li će se zvuk sa televizora emitovati na zvučnicima sistema ili televizora. Ova funkcija radi samo kada [Control for HDMI] (Kontrola preko HDMI-ja) podesite na [On] (Uključeno) (stranica 52).

TV I/⏻ (uključivanje/režim mirovanja) (stranica 44)

Uključivanje TV-a ili njegovo postavljanje u režim mirovanja.

I/⏻ (uključivanje/režim mirovanja) (stranice 23, 40)

Uključivanje sistema ili njegovo postavljanje u režim mirovanja.

2 Tasteri sa brojevima (stranice 40, 44)

Služe za unos broja naslova/poglavlja, brojeva memorisanih radio stanica itd.

AUDIO (stranica 38)

Izbor formata zvuka/numere.

SUBTITLE

Biranje jezika titla ako se na BD-ROM/ DVD VIDEO disku nalaze titlovi na više jezika.

3 Tasteri u boji

Tasterske prečice za izbor stavki u menijima nekih BD diskova (mogu se koristiti i za interaktivne Java radnje na BD diskovima).

4 TOP MENU

Otvaranje ili zatvaranje glavnog menija BD ili DVD diska.

POP UP/MENU

Otvaranje ili zatvaranje iskačućeg menija BD-ROM diska ili menija DVD diska.

OPTIONS (stranice 25, 35, 46)

Prikazivanje menija sa opcijama na ekranu televizora ili displeju. (Lokacija se razlikuje u zavisnosti od izabrane funkcije.)

RETURN

Povratak na prethodni ekran.



Pomeranje kursora na izabranu stavku.

(ulazak)

Ulazak u izabranu stavku.

5 SOUND MODE +/- (stranica 24)

Izbor režima zvuka.

HOME (stranice 23, 42, 47)

Ulazak u glavni meni sistema ili izlazak iz njega.

MUSIC EQ

Biranje unapred programiranog ekvilajzera prilikom slušanja muzike.

SEN

Pristup usluzi „Sony Entertainment Network™“ na internetu.

6 Tasteri za upravljanje reprodukcijom

Pogledajte „Reprodukcija“ (stranica 26).

◀◀/▶▶ (prethodno/sledeće)

Biranje prethodnog/sledećeg poglavlja, numere ili datoteke.

◀◀/▶▶ (brzo/sporo/zamrzavanje kadra)

Brzo premotavanje unazad/unapred tokom reprodukcije. Svaki put kada pritisnete ovaj taster brzina premotavanja se menja.

Aktiviranje usporene reprodukcije kada se drži pritisnut više od jedne sekunde dok je reprodukcija pauzirana.

Reprodukcija pojedinačnih kadrova kada se pritisne dok je reprodukcija pauzirana.

Napomena

Tokom reprodukcije Blu-ray 3D Disc-a, usporena reprodukcija unazad i reprodukcija unazad pojedinačnih kadrova nisu dostupni.

▶ (reprodukcija)

Pokretanje ili ponovno pokretanje reprodukcije (nastavak reprodukcije). Aktiviranje funkcije za reprodukciju pritiskom na jedno dugme (stranica 42) kada je sistem uključen i podešen na funkciju „BD/DVD“.

|| (pauziranje)

Pauziranje ili ponovno pokretanje reprodukcije.

■ (zaustavljanje)

Zaustavljanje reprodukcije i pamćenje mesta zaustavljanja (tačka za nastavak reprodukcije). Tačka za nastavak reprodukcije naslova/numere je tačka na kojoj ste poslednji put zaustavili reprodukciju ili poslednja fotografija koju ste pregledali iz fascikle sa fotografijama. Zaustavljanje ugrađene demonstracije zvuka.

Tasteri za upravljanje radijom

Pogledajte „Tjuner“ (stranica 39).

PRESET +/-

TUNING +/-

7 ☒ (isključivanje zvuka)

Privremeno isključivanje zvuka.

◀ (jačina zvuka) +/-

Podešavanje jačine zvuka.

TV ◀ (jačina zvuka) +/- TV

Podešavanje jačine zvuka televizora.

TV ⇨ (Ulaz TV) TV

Menjanje ulaza na TV-u između TV-a i ostalih spoljašnjih uređaja priključenih na ulaz.

8 DISPLAY (stranice 27, 32, 40, 45)

Prikazivanje informacija o reprodukciji i pretraživanju veba na ekranu televizora. Prikazivanje memorisane radio stanice, frekvencije itd. na displeju.

9 FOOTBALL

Proizvodi zvuk koji je optimizovan za gledanje prenosa fudbalskih utakmica.

10 BLUETOOTH

Biranje funkcije „BT“.

Kada se plavi LED indikator isključi prilikom korišćenja funkcije „BT“, pritisnite da biste pokrenuli uparivanje ili se povezali sa uparenim *Bluetooth* uređajem.

FUNCTION (stranica 24)

Biranje izvora reprodukcije.

11 SLEEP (stranica 43)

Podešavanje merača vremena za isključivanje.

Korak 1: postavljanje zvučnika

Postavite zvučnike prema slici u nastavku.

- Ⓐ Prednji levi zvučnik (L)
- Ⓑ Prednji desni zvučnik (R)
- Ⓒ Centralni zvučnik
- Ⓓ Levi surround zvučnik (L)
- Ⓔ Desni surround zvučnik (R)
- Ⓕ Subwoofer
- Ⓖ TV

Postavljanje surround zvučnika pozadi (Raspored zvučnika: [Standard] (Standardni))

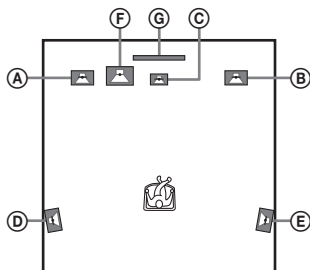

Postavljanje svih zvučnika napred (Raspored zvučnika: [All Front] (Svi napred))

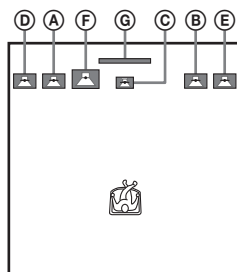

Napomena

- Podešavanje za raspored zvučnika izaberite (stranica 42) u skladu sa rasporedom vaših zvučnika.
- Budite pažljivi prilikom postavljanja zvučnika i/ili postolja na koja su pričvršćeni zvučnici na posebno tretirane podove (voskovani, lakirani, polirani itd.) jer može doći do pojave mrlja ili gubitka boje.
- Ne naslanjajte se na zvučnik niti se pridržavajte za njega jer ga možete oboriti.

Savet

Zvučnike možete da postavite na zid. Za više detalja pogledajte isporučeno „Uputstvo za montažu zvučnika“.

Korak 2: povezivanje sistema

Ne priključujte kabl za napajanje naizmeničnom strujom uređaja u zidnu utičnicu (mrežno napajanje) dok ne povežete sve ostale kablove.

(Samo BDV-E6100/BDV-E4100) Da biste sklopili zvučnike, pogledajte isporučeno „Uputstvo za montažu zvučnika“.

Napomena

Ako povezujete neku drugu opremu koja ima kontrolu jačine zvuka, smanjite jačinu zvuka na toj opremi na nivo koji neće dovesti do izobličenja zvuka.

Povezivanje zvučnika

Povežite kablove zvučnika tako da odgovaraju boji priključaka SPEAKERS na uređaju.

Prilikom povezivanja sa uređajem, umetnite konektor i gurajte ga dok ne klikne.

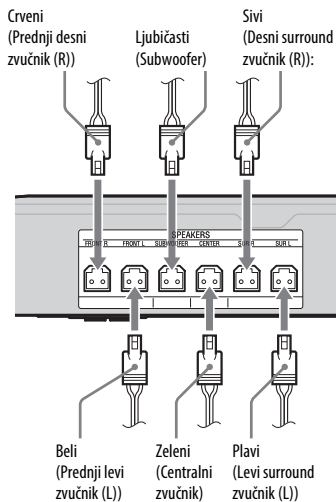

Povezivanje sa televizorom

Izaberite jedan od sledećih načina povezivanja u skladu sa ulaznim priključcima na vašem televizoru.



Video kabl

A

HDMI kabl¹⁾ (dobija se samo uz modele za Afriku*, Indiju, Bliski istok, Kinu, Tajland i Tajvan)

* Osim Južne Afrike.

HDMI IN (ARC)²⁾ ili HDMI IN

HD

¹⁾ HDMI kabl velike brzine prenosa

²⁾ Ako je priključak HDMI IN na vašem televizoru kompatibilan sa funkcijom ARC (Audio Return Channel), sa televizora može da se emituje digitalni audio signal putem HDMI kabla. Za podešavanje funkcije ARC, pogledajte [Audio Return Channel] (stranica 52).

Audio kablovi

Ako sistem ne povezujete sa HDMI priključkom televizora koji je kompatibilan sa funkcijom ARC, koristite odgovarajući audio kabl za slušanje zvuka sa televizora na zvučnicima sistema.

B

DIGITAL IN OPTICAL TV

Digitalni optički kabl (ne isporučuje se)

Visok kvalitet

DIGITAL OUT OPTICAL

C

R L AUDIO IN

Audio kabl (ne isporučuje se)

Standardni kvalitet

L R AUDIO OUTPUT

Povezivanje ostale opreme (Set-top box uređaja itd.)

Povežite sistem tako da se video signali sa sistema i druge opreme emituju ka TV-u, a audio signali sa opreme se emituju ka sistemu na sledeći način.

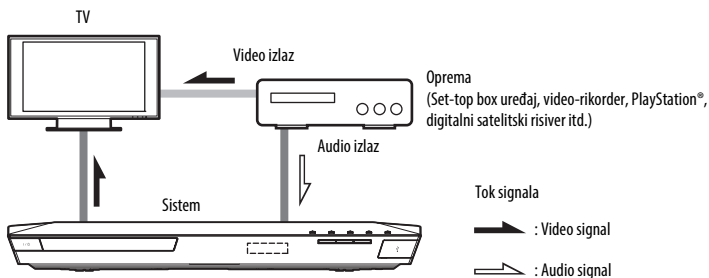

Izaberite jedan od sledećih načina povezivanja u skladu sa vrstom priključka na opremi.

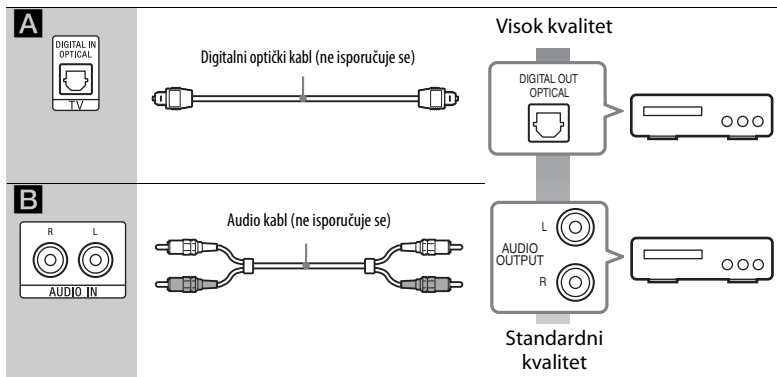

Napomena

- Ako koristite oba načina povezivanja navedena iznad, podesite [Control for HDMI] (Kontrola preko HDMI-ja) u [HDMI Settings] (HDMI podešavanja) u odeljku [System Settings] (Podešavanja sistema) na [Off] (Isključeno) (stranica 52).
- U zvuku sa opreme možete da uživate tako što ćete izabrati „AUDIO“ za povezivanje **B**.

Povezivanje antene

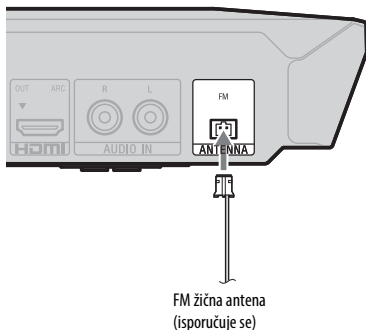

FM žična antena
(isporučuje se)

Napomena

- U potpunosti razvucite FM žičnu antenu.
- Kada povežete FM žičnu antenu, pobrinite se da stoji u što horizontalnijem položaju.

Korak 3: priprema za mrežnu vezu

Savet

Da biste sistem povezali sa mrežom, obavite [Easy Network Settings] (Jednostavno podešavanje mreže). Za detaljnije informacije pogledajte „Korak 4: jednostavno podešavanje (Easy Setup)“ (stranica 23).

Izaberite metod u zavisnosti od LAN mreže (Lokalne mreže) koju koristite.

- Ako koristite bežični LAN
U sistem je ugrađena Wi-Fi funkcija i sistem možete da povežete sa mrežom tako što ćete uneti podešavanja za mrežu.
- Ako koristite mrežu koja nije bežični LAN
Koristite LAN kabl za povezivanje sa priključkom LAN (100) na uređaju.

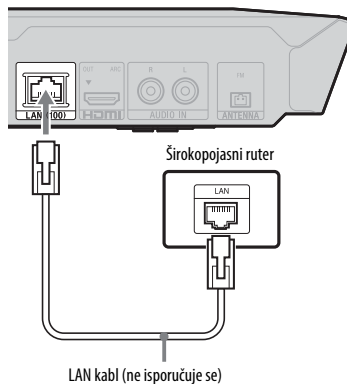

LAN kabl (ne isporučuje se)

Savet

Preporučuje se oklopljeni interfejs kabl (LAN kabl), ravni ili ukršteni.

Pre podešavanja mreže

Ako je vaš ruter za bežični LAN (pristupna tačka) kompatibilan sa funkcijom Wi-Fi Protected Setup (WPS), mrežu jednostavno možete da podesite pomoću tastera WPS. Ukoliko nije, unapred proverite sledeće informacije i zabeležite ih u predviđenom prostoru ispod.

- Naziv mreže (SSID*) koji identifikuje vašu mrežu**.
-
- Ako je vaša bežična mreža zaštićena, sigurnosna šifra (WEP šifra, WPA šifra)**.

* SSID (Service Set Identifier) je naziv koji identifikuje određenu bežičnu mrežu.

** Potrebno je da proverite podešavanja rutera za bežični LAN da biste dobili informacije o SSID-u i sigurnosnoj šifri. Za detaljnije informacije:

– posetite sledeći veb-sajt:

Za korisnike u Evropi i Rusiji:

<http://support.sony-europe.com/>

Za korisnike u ostalim zemljama/regionima:

<http://www.sony-asia.com/section/support>

- pogledajte uputstvo koje ste dobili uz ruter za bežični LAN
- obratite se proizvođaču rutera za bežični LAN

O bezbednosti bežične LAN mreže

Budući da se komunikacija preko funkcije za bežični LAN obavlja radio-talasima, može se desiti da signal bežične mreže bude presretnut. Da bi se zaštitila bežična komunikacija, ovaj sistem podržava različite bezbednosne funkcije. Ne zaboravite da pravilno konfigurirate podešavanja za bezbednost u skladu sa mrežnim okruženjem.

■ Nezaštićena mreža

Iako ovu vrstu mreže možete jednostavno da podesite, svako će moći da presretne bežičnu komunikaciju ili pristupi vašoj bežičnoj mreži, čak i bez sofisticiranih alata. Imajte u vidu da postoji rizik od neovlašćenog pristupa ili presretanja podataka.

■ WEP

WEP štiti komunikaciju kako bi se sprečilo da spoljašnji korisnici presretnu komunikaciju ili pristupe vašoj bežičnoj mreži. WEP je bezbednosna tehnologija starije generacije koja omogućava povezivanje starijih uređaja koji ne podržavaju TKIP/AES.

■ WPA-PSK (TKIP), WPA2-PSK (TKIP)

TKIP je bezbednosna tehnologija koja je razvijena radi ispravljanja nedostataka tehnologije WEP. TKIP obezbeđuje viši nivo bezbednosti od tehnologije WEP.

■ WPA-PSK (AES), WPA2-PSK (AES)

AES je bezbednosna tehnologija koja koristi napredni bezbednosni metod koji se razlikuje od tehnologije WEP i TKIP. AES obezbeđuje viši nivo bezbednosti od tehnologije WEP ili TKIP.

Korak 4: jednostavno podešavanje (Easy Setup)

Pre nego što obavite korak 4

Uverite se da ste dobro povezali sve kablove, a zatim povežite kabl za napajanje naizmeničnom strujom.

Pratite korake u nastavku da biste uneli osnovna podešavanja sistema i podešavanja za mrežu.

Prikazane stavke će se razlikovati u zavisnosti od područja.

- 1 Umetnite dve isporučene R6 baterije (veličina AA) tako da oznake polariteta ⊕ i ⊖ na baterijama odgovaraju oznakama u odeljku za baterije.**

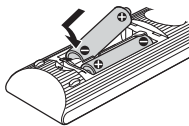

- 2 Uključite TV.**
- 3 Pritisnite I/⏻.**
- 4 Izaberite odgovarajući ulaz na televizoru tako da se signal sa sistema pojavi na televizoru.**
Prikazaće se [Easy Initial Settings] (Jednostavno početno podešavanje) za izbor jezika menija na ekranu.

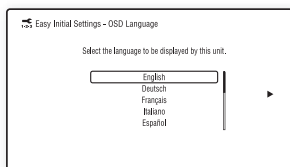

- 5 Obavite [Easy Initial Settings] (Jednostavno početno podešavanje). Pratite uputstva na ekranu da biste uneli osnovna podešavanja koristeći ◀/▶/⏪/⏩ i ⊕.**

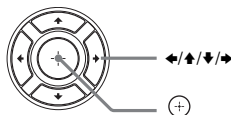

- 6 Kada završite [Easy Initial Settings] (Jednostavno početno podešavanje), pomoću tastera ▶/⏩ izaberite [Easy Network Settings] (Jednostavno podešavanje mreže), a zatim pritisnite ⊕.**

Prikazaće se ekran [Easy Network Settings] (Jednostavno podešavanje mreže).

- 7 Pratite uputstva na ekranu da biste uneli podešavanja za mrežu koristeći ◀/▶/⏪/⏩ i ⊕.**

Ako sistem ne može da se poveže sa mrežom, pogledajte „Mrežna veza“ (stranica 63) ili „Bežična LAN veza“ (stranica 63).

Da biste ponovo prikazali ekran [Easy Network Settings] (Jednostavno podešavanje mreže)

- Pritisnite HOME.
Na ekranu televizora će se pojaviti glavni meni.
- Pomoću tastera ◀/▶ izaberite  [Setup] (Podešavanje).
- Pomoću tastera ▶/⏩ to izaberite [Easy Network Settings] (Jednostavno podešavanje mreže), a zatim pritisnite ⊕.

Korak 5: biranje izvora reprodukcije

Pritiskajte FUNCTION dok se na displeju ne prikaže željena funkcija.

Kada jednom pritisnete FUNCTION, na displeju će se prikazati aktualna funkcija, a kada svaki naredni put pritisnete FUNCTION, funkcija se kružno menja na sledeći način.

„BD/DVD“ → „USB“ → „FM“ → „TV“ → „BT“ → „AUDIO“

Funkcija i izvor reprodukcije

„BD/DVD“

Disk ili mrežni uređaj koji će se reprodukovati na sistemu

„USB“

USB uređaj koji je priključen na  (USB port (stranica 13))

„FM“

FM radio (stranica 39)

„TV“

Oprema (TV itd.) koja je povezana sa priključkom TV (DIGITAL IN OPTICAL) ili televizor koji je kompatibilan sa funkcijom Audio Return Channel koji je povezan sa priključkom HDMI (OUT) (stranica 19)



„BT“

Audio sadržaji *Bluetooth* uređaja

„AUDIO“

Oprema koja je povezana sa priključcima AUDIO IN (L/R) (stranica 20)

Savet

- Neke funkcije možete da promenite putem TV ekrana korišćenjem tastera FUNCTION,   i .
- Takođe možete da pritisnete BLUETOOTH na daljinskom upravljaču da biste izabrali funkciju „BT“.

Korak 6: uživanje u surround zvuku

Kada obavite prethodne korake i pokrenete reprodukciju, možete jednostavno da uživate u unapred programiranim režimima zvuka koji su prilagođeni različitim izvorima zvuka. Oni donose uzbuđljiv i moćan zvuk bioskopa u vaš dom.

Izbor režima zvuka

Pritiskajte SOUND MODE +/- tokom reprodukcije sve dok se na displeju ili TV ekranu ne prikaže željeni režim.

Auto (Automatski)

Sistem će automatski izabrati [Movie] (Filmovi) ili [Music] (Muzika) kako bi proizveo zvučni efekat u skladu sa diskom ili zvučnim strimom.

- Dvokanalni izvor: Sistem simulira surround zvuk sa dvokanalnih izvora i emituje ga na 5.1-kanalnim zvučnicima.
- Višekanalni izvor: Sistem emituje zvuk na zvučnicima onako kako je snimljen.

Movie (Film)

Sistem pruža optimizovan zvuk za gledanje filmova.

Music (Muzika)

Sistem pruža optimizovan zvuk za slušanje muzike.

Digital Music Enhancer (Poboljšavanje digitalne muzike) [Digital Music]

Sistem proizvodi poboljšan zvuk za komprimovani audio.

Night (Noć)

Ovaj režim je pogodan za gledanje filmova noću jer smanjuje glasne zvukove i istovremeno pruža jasan dijalog.

Demo Sound (Demonstracioni zvuk)

Sistem proizvodi prijatan zvuk koji je pogodan za demonstraciju.

Biranje režima zvuka iz menija sa opcijama

- 1 Pritisnite **OPTIONS** i pomoću tastera **▲/▼** izaberite [Sound Mode] (Režim zvuka), a zatim pritisnite **⊕**.
- 2 Pomoću tastera **▲/▼** izaberite režim zvuka, a zatim pritisnite **⊕**.

Biranje unapred programiranog muzičkog ekvilajzera.

Pritiskajte **MUSIC EQ** tokom reprodukcije. Zvuk možete da podesite u skladu sa svojim ukusom.

Svaki put kada pritisnete ovaj taster, podešavanje se kružno menja na sledeći način.

[Standard] (Standardno) → [Rock] (Rok muzika) → [Hiphop] (Hip-hop) → [Electronica] (Elektronska muzika)

Muzički ekvilajzer možete takođe da izaberete u meniju sa opcijama u režimu [Music] (Muzika).

Napomena

Režim zvuka je moguće izabrati samo kada je [Sound Effect] (Zvučni efekat) podešeno na [Sound Mode On] (Režim zvuka je uključen) (stranica 50). Kada je opcija [Sound Effect] (Zvučni efekat) podešena na neku drugu vrednost a ne na [Sound Mode On] (Režim zvuka je uključen), podešavanja režima zvuka se ne primenjuje.

Savet

Da biste u dvokanalnom izvoru poput CD-a uživali slušajući višekanalni zvuk, preporučujemo vam da izaberete [Auto] (Automatski).

Biranje režima za fudbal

Pritisnite **FOOTBALL** tokom reprodukcije.

Na TV ekranu će se prikazati [Football] (Fudbal).

Možete da doživite atmosferu kao na pravom stadionu kada gledate prenos fudbalske utakmice.

Da biste isključili režim za fudbal, ponovo pritisnite **FOOTBALL** i izaberite [Football Off] (Isključi režim za fudbal). Režim za zvuk će biti promenjen u poslednje izabrani režim za zvuk.

Napomena

- U zavisnosti od izvora, režim za fudbal možda neće raditi dobro.
- Režim za fudbal će biti isključen kada isključite sistem.

Savet

Režim za fudbal takođe možete da izaberete u meniju sa opcijama.

Reprodukcija diska

Listu podržanih diskova pogledajte u poglavlju „Podržani diskovi“ (stranica 64).



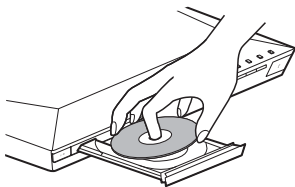

1 Izaberite odgovarajući ulaz na televizoru tako da se signal sa sistema pojavi na ekranu televizora.

2 Pritisnite  i postavite disk na ležište za disk.



3 Pritisnite  da biste zatvorili ležište za disk.

Pokrenuće se reprodukcija.

Ako reprodukcija ne počne automatski, izaberite  u kategoriji  [Video] (Video zapisi),  [Music] (Muzika) ili  [Photo] (Fotografije), a zatim pritisnite .

Uživanje u BONUSVIEW/BD-LIVE sadržajima

Neki BD-ROM diskovi na kojima se nalazi „BD-LIVE logo“^{**} imaju dodatne sadržaje i informacije u kojima možete da uživate kada ih preuzmete.

+ 

1 Priključite USB uređaj na  (USB port (stranica 28)).

Za lokalno skladištenje koristite USB memoriju kapaciteta 1 GB ili većeg.



2 Priprema za BD-LIVE (samo BD-LIVE).

- Povežite sistem sa mrežom (stranica 21).
- Podesite [BD Internet Connection] (Internet veza za BD disk) na [Allow] (Omogući) (stranica 51).

3 Umetnite BD-ROM koji sadrži BONUSVIEW/BD-LIVE.

Postupak se razlikuje u zavisnosti od diska. Pročitajte uputstvo za upotrebu diska.

Savet

Da biste izbrisali podatke na USB memoriji, izaberite [Delete BD Data] (Izbriši BD podatke) u kategoriji  [Video] (Video zapisi), a zatim pritisnite . Svi podaci u fascikli „buda“ će biti izbrisani.

Uživanje u Blu-ray 3D diskovima

Možete da uživate u Blu-ray 3D diskovima koji imaju logo 3D*.



1 Priprema za reprodukciju Blu-ray 3D diska.

- Povežite sistem sa 3D kompatibilnim televizorom pomoću HDMI kabla velike brzine prenosa (stranica 19).
- Podesite [3D Output Setting] (Podešavanje 3D emitovanja) i [TV Screen Size Setting for 3D] (Podešavanje veličine ekrana televizora za 3D) u [Screen Settings] (Podešavanja ekrana) (stranica 48).

2 Umetnite Blu-ray 3D disk.

Postupak se razlikuje u zavisnosti od diska. Pročitajte uputstvo za upotrebu koje ste dobili uz disk.

Savet

Takođe pročitajte uputstvo za upotrebu 3D kompatibilnog televizora.

Prikazivanje informacija o reprodukciji

Informacije o reprodukciji i druge podatke možete da vidite pritiskom na DISPLAY. Prikazane informacije se razlikuju u zavisnosti od vrste diska i statusa sistema.

Primer: kada reprodukujete BD-ROM disk

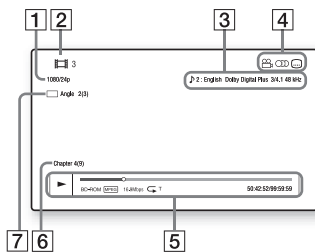

- 1 Izlazna rezolucija/video frekvencija
- 2 Broj ili naziv naslova
- 3 Trenutno izabrano podešavanje za zvuk
- 4 Dostupne funkcije (🔊) ugao, (🔊) audio, (⋮) titl
- 5 Informacije o reprodukciji
Prikazuju se režim reprodukcije, traka statusa reprodukcije, vrsta diska, video kodek, brzina protoka, vrsta ponavljanja, proteklo vreme, ukupno vreme reprodukcije
- 6 Broj poglavlja
- 7 Trenutno izabrani ugao

Reprodukcija sa USB uređaja

Možete da reprodukujete datoteke video zapisa/muzike/fotografija sa povezanog USB uređaja.

Listu podržanih tipova datoteka pogledajte u poglavlju „Podržani tipovi datoteka“ (stranica 65).

1 Priključite USB uređaj na USB port.

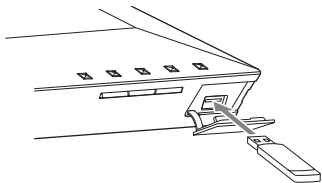

Pogledajte uputstvo za upotrebu USB uređaja pre nego što ga priključite.



2 Pritisnite HOME.

Na ekranu televizora će se pojaviti glavni meni.

3 Pomoću tastera ←/→ izaberite

 [Video] (Video zapisi),
 [Music] (Muzika) ili  [Photo] (Fotografije).

4 Pomoću tastera ↑/↓ izaberite [USB device] (USB uređaj), a zatim pritisnite .

Napomena

Ne uklanjajte USB uređaj tokom rada. Da biste izbegli oštećenje podataka ili USB uređaja, isključite sistem pre nego što priključite ili uklonite USB uređaj.

Uživanje u muzici sa Bluetooth uređaja

O bežičnoj Bluetooth tehnologiji

Bežična *Bluetooth* tehnologija je bežična tehnologija kratkog dometa koja omogućava bežični prenos podataka između digitalnih uređaja. Bežična *Bluetooth* tehnologija funkcioniše u opsegu od oko 10 metara. Za povezivanje vam nisu potrebni kablovi kao prilikom povezivanja preko USB-a i nije potrebno da uređaje uperite jedan u drugi kao kada koristite bežičnu infracrvenu tehnologiju.

Bežična *Bluetooth* tehnologija je globalni standard koji podržava na hiljade kompanija. Ove kompanije prave proizvode koji ispunjavaju globalne standarde.

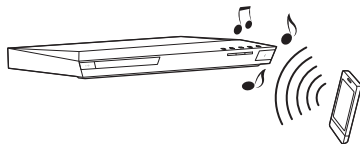

Podržana Bluetooth verzija i profili

Profil je skup standardnih mogućnosti različitih *Bluetooth* proizvoda. Ovaj sistem podržava sledeće *Bluetooth* verzije i profile.

Podržana *Bluetooth* verzija:

Bluetooth specifikacija verzije 3.0

Podržani *Bluetooth* profili:

A2DP 1.2 (Advanced Audio Distribution Profile)

AVRCP 1.3 (Audio Video Remote Control Profile)

Napomena

- Da biste mogli da koristite funkciju *Bluetooth*, *Bluetooth* uređaj koji želite da povežete mora da podržava isti profil kao ovaj sistem. Čak i ako uređaj podržava isti profil, funkcije se mogu razlikovati u zavisnosti od specifikacija *Bluetooth* uređaja.
- Reprodukција zvuka na sistemu može da kasni u odnosu na reprodukciju na *Bluetooth* uređaju zbog karakteristika bežične *Bluetooth* tehnologije.

Uparivanje sistema sa Bluetooth uređajem

Uparivanje je postupak u kojem se *Bluetooth* uređaji unapred međusobno registruju. Kada je uparivanje završeno, više nije potrebno da ga ponovo obavljate.

1 Postavite Bluetooth uređaj na udaljenosti do 1 metra od jedinice.**2 Pritisnite BLUETOOTH.**

Takođe možete da izaberete

 [Bluetooth AUDIO] u okviru

 [Input] (Ulaz) u glavnom meniju.

3 Podesite Bluetooth uređaj u režim za uparivanje.

Za detalje o podešavanju *Bluetooth* uređaja u režim za uparivanje pogledajte uputstvo za upotrebu koje ste dobili uz uređaj.

4 Izaberite „BLU-RAY HOME THEATRE SYSTEM“ na displeju Bluetooth uređaja.

Obavite ovaj korak u roku od 5 minuta. U suprotnom, uparivanje će biti otkazano.

Napomena

Ako je potrebno da unesete šifru na *Bluetooth* uređaju, unesite „0000“. Šifra je poznata i pod nazivom „PIN kôd“, „PIN broj“ ili „Lozinka“.

5 Kada je uparivanje završeno, uređaj će biti automatski povezan sa sistemom.

Na ekranu televizora će se prikazati naziv uređaja.

Napomena

Možete da uparite do 9 *Bluetooth* uređaja. Ako uparite deseti *Bluetooth* uređaj, poslednji nedavno povezani uređaj će biti zamenjen novim.

6 Pokrenite reprodukciju na Bluetooth uređaju.**7 Podesite jačinu zvuka.**

Prvo podesite jačinu zvuka na *Bluetooth* uređaju, a ako je nivo jačine zvuka još uvek nizak, podesite jačinu zvuka na jedinici.

Prekid uparivanja

Pritisnite HOME ili FUNCTION.

Povezivanje sa Bluetooth uređajem sa ovog sistema

Sa ovog sistema možete da se povežete sa *Bluetooth* uređajem.

Proverite sledeće pre reprodukcije muzike:

- Funkcija *Bluetooth* na *Bluetooth* uređaju je uključena.
- Uparivanje je završeno (stranica 29).

1 Pritisnite BLUETOOTH.**Napomena**

Da biste se povezali sa poslednjim *Bluetooth* uređajem sa kojim ste bili povezani, pritisnite . Zatim pređite na korak 5.

2 Pritisnite OPTIONS.

- 3** Pomoću tastera \uparrow/\downarrow izaberite [Device List] (Lista uređaja), a zatim pritisnite \oplus .
Prikažaće se lista uparenih *Bluetooth* uređaja.
- 4** Pritiskajte \uparrow/\downarrow da biste izabrali željeni uređaj, a zatim pritisnite \oplus .
- 5** Pritisnite \blacktriangleright da biste pokrenuli reprodukciju.
- 6** Podesite jačinu zvuka.
Prvo podesite jačinu zvuka na *Bluetooth* uređaju, a ako je nivo jačine zvuka još uvek nizak, podesite jačinu zvuka na jedinici.

Napomena

- Kada su jedinica i *Bluetooth* uređaj povezani, možete da upravljate reprodukcijom pomoću tastera \blacktriangleright , \parallel , \blacksquare , $\blacktriangleleft/\blacktriangleright$ i $\blacktriangleleft/\blacktriangleright$.
- Napajanje *Bluetooth* uređaja će se isključiti kada izaberete drugu funkciju.

Prekidanje veze sa *Bluetooth* uređajem

Pritisnite HOME, FUNCTION ili RETURN.

Brisanje uparenog *Bluetooth* uređaja sa liste uređaja

- 1** Pratite korake od 1 do 3 iznad.
- 2** Pritiskajte \uparrow/\downarrow da biste izabrali uređaj, a zatim pritisnite OPTIONS.
- 3** Pritiskajte \uparrow/\downarrow da biste izabrali [Remove] (Ukloni), a zatim pritisnite \oplus .
- 4** Pratite uputstva na ekranu i izbrišite uređaj pomoću tastera $\uparrow/\downarrow/\rightarrow$ i \oplus .

Napomena

Kada je sistem povezan sa *Bluetooth* uređajem, sistem nije moguće otkriti i nije moguće povezati se sa njim sa drugog *Bluetooth* uređaja.

Povezivanje sa pametnim telefonom pomoću funkcije za slušanje jednim dodirrom (NFC)

Postavljanjem NFC kompatibilnog pametnog telefona blizu oznake \mathbb{N} na jedinici, jedinica i pametni telefon će se automatski upariti i povezati *Bluetooth* vezom.

Kompatibilni pametni telefoni

Pametni telefoni sa ugrađenom funkcijom NFC (OS: Android 2.3.3–4.0.x, izuzev Android 3.x)

Šta je to „NFC“?

NFC (Near Field Communication) je tehnologija koja omogućava bežičnu komunikaciju kratkog dometa između različitih uređaja poput mobilnih telefona i IC oznaka. Zahvaljujući funkciji NFC, za prenos podataka dovoljno je da postavite uređaj blizu oznake \mathbb{N} na NFC kompatibilnom uređaju.

1 Preuzmite i instalirajte aplikaciju „NFC Easy Connect“.

„NFC Easy Connect“ je besplatna aplikacija za Android pametne telefone koju možete da preuzmete sa Google Play-a. Potražite aplikaciju na sajtu pomoću ključne reči „NFC Easy Connect“ ili direktno posetite sajt za preuzimanje skeniranjem dvodimenzionalnog koda ispod. Imajte u vidu to da je aplikacija „NFC Easy Connect“ besplatna, ali da se prenos podataka prilikom preuzimanja naplaćuje posebno.

Dvodimenzionalni kôd* za direktan pristup

* Koristite aplikaciju za čitanje dvodimenzionalnog koda.



Napomena

Ova aplikacija možda nije dostupna u nekim zemljama/regionima.

2 Pokrenite aplikaciju „NFC Easy Connect“ na pametnom telefonu.

Uverite se da je prikazan ekran aplikacije.

3 Približavajte pametan telefon oznaci na jedinici dok telefon ne počne da vibrira.



Vibracija je signal koji označava da je jedinica prepoznala pametni telefon. Kada jedinica prepozna telefon, pratite uputstva koja se prikazuju na ekranu pametnog telefona i dovršite postupak *Bluetooth* povezivanja.

Kada je *Bluetooth* veza uspostavljena, plavi LED indikator na prednjem panelu će prestati da treperi. Na displeju će se prikazati vreme reprodukcije.

Napomena

- Sistem istovremeno može da prepozna i da se poveže samo sa jednim NFC kompatibilnim uređajem.
- U zavisnosti od pametnog telefona, možda će biti potrebno da unapred uključite funkciju NFC na pametnom telefonu. Za detalje, pogledajte uputstvo za upotrebu pametnog telefona.

Savet

Ako uparivanje i *Bluetooth* povezivanje ne uspeju, uradite sledeće.

- Ponovo pokrenite aplikaciju „NFC Easy Connect“ i polako postavite pametni telefon preko oznake .
- Skinite zaštitnu masku sa pametnog telefona ako je koristite.

Slušanje muzike

Pokrenite reprodukciju audio izvora na pametnom telefonu. Za detalje o radnjama tokom reprodukcije, pogledajte uputstvo za pametni telefon.

Savet

Ako je nivo jačine zvuka nizak, prvo podesite jačinu zvuka na pametnom telefonu. Ako je nivo jačine zvuka i dalje nizak, podesite jačinu zvuka na jedinici.

Zaustavljanje reprodukcije

Reprodukcija će se zaustaviti ako uradite bilo koju od sledećih radnji:

- Ponovo postavite pametni telefon blizu oznake .
- Zaustavite muzički plejer na pametnom telefonu.
- Isključite jedinicu ili pametni telefon.
- Promenite funkciju.
- Onemogućite funkciju *Bluetooth* na pametnom telefonu.

Reprodukcija preko mreže

Uživanje u usluzi Sony Entertainment Network (SEN)

Sony Entertainment Network je usluga za isporuku izabranog internet sadržaja i najrazličitijih zabavnih sadržaja na zahtev direktno na vaš uređaj.

Savet

- Za reprodukciju nekih internet sadržaja potrebna je registracija preko računara. Za više detalja posetite sledeći veb-sajt:

Za korisnike u Evropi i Rusiji:
<http://support.sony-europe.com/>

Za korisnike u ostalim zemljama/regionima:
<http://www.sony-asia.com/section/support>

- Neki internet sadržaji možda neće biti dostupni u određenim zemljama/regionima.

1 Priprema za Sony Entertainment Network.

Povežite sistem sa mrežom (stranica 21).

2 Pritisnite SEN.

3 Pomoću tastera ◀/▶/⏮/⏭ izaberite internet sadržaje i neki od brojnih zabavnih sadržaja na zahtev, a zatim pritisnite ⊕.

Kontrolna tabla tokom video striminga

Kontrolna tabla će se prikazati kada počne reprodukcija datoteke video zapisa.

Prikazane stavke se mogu razlikovati u zavisnosti od dobavljača internet sadržaja.

Da biste je ponovo prikazali, pritisnite DISPLAY.

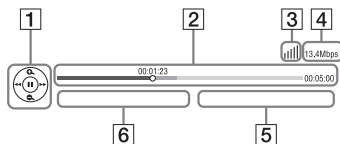

- 1** Prikaz kontrola
Pritisnite ◀/▶/⏮/⏭ ili ⊕ za radnje tokom reprodukcije.
- 2** Traka statusa reprodukcije
Traka statusa, kursor koji označava trenutnu poziciju, vreme reprodukcije, trajanje datoteke video zapisa
- 3** Indikator stanja mreže
▬▬▬▬ Označava jačinu signala za bežičnu vezu.
⌘⌘ Označava žičnu vezu.
- 4** Brzina mrežnog prenosa
- 5** Naziv sledeće datoteke video zapisa
- 6** Trenutno izabrani naziv datoteke video zapisa

Reprodukcija datoteka na kućnoj mreži (DLNA)

Datoteke video zapisa/muzike/fotografija možete da reprodukujete na ostaloj DLNA sertifikovanoj opremi tako što ćete je povezati sa kućnom mrežom.

Ovaj uređaj se može koristiti i kao plejer i kao prikazivač.

- Server: služi za skladištenje i deljenje digitalnog sadržaja
- Plejer: služi za pronalaženje i reprodukciju digitalnog sadržaja sa DMS-a
- Prikazivač: uređaj koji dobija datoteke sa servera i reprodukuje ih i kojim se može upravljati putem druge opreme (kontrolera)
- Kontroler: uređaj kojim se upravlja prikazivačem

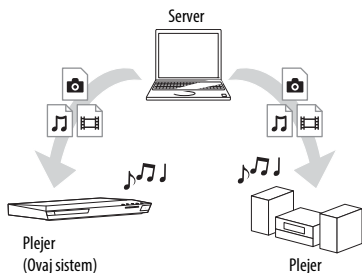

Priprema za korišćenje funkcije DLNA.

- Povežite sistem sa mrežom (stranica 21).
- Pripremite ostalu DLNA sertifikovanu opremu. Za detalje, pogledajte uputstvo za upotrebu opreme.

Reprodukcija datoteka uskladištenih na DLNA serveru preko sistema (DLNA plejer)

Izaberite ikonu DLNA servera u kategoriji [Video] (Video zapisi), [Music] (Muzika) ili [Photo] (Fotografije) u glavnom meniju, a zatim izaberite datoteku koju želite da reprodukujete.

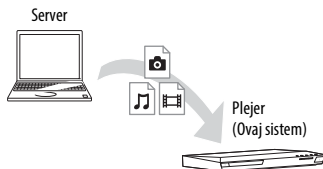

Reprodukcija udaljenih datoteka upravljanjem sistemom (prikazivačem) preko DLNA kontrolera

Sistemom možete da upravljate pomoću DLNA sertifikovanog kontrolera (mobilni telefon itd.) prilikom reprodukcije datoteka koje su uskladištene na DLNA serveru.

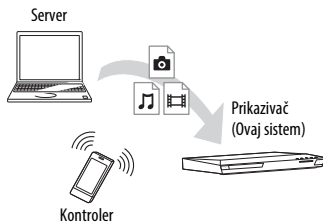

Za detalje o upravljanju, pogledajte uputstvo za upotrebu DLNA kontrolera.

Napomena

Ne upravljajte sistemom istovremeno koristeći isporučeni daljinski upravljač i DLNA kontroler.

Savet

Ovaj sistem je kompatibilan sa funkcijom „Play To“ programa Windows Media® Player 12 koji standardno dolazi uz Windows 7.

Reprodukcija iste muzike u različitim prostorijama (PARTY STREAMING)

Istu muziku istovremeno možete da reprodukujete na svoj Sony opremi koja je kompatibilna sa funkcijom PARTY STREAMING i koja je povezana sa kućnom mrežom.

Sa funkcijom PARTY STREAMING možete da koristite sadržaje u kategoriji  [Music] (Muzika), kao i funkcije „FM“, „BT“ i „AUDIO“.

Postoje dve vrste opreme koja je kompatibilna sa funkcijom PARTY STREAMING.

- PARTY domaćin: uređaj koji reprodukuje i šalje datoteke.
- PARTY gost: uređaj koji reprodukuje muziku koju prima PARTY domaćin.



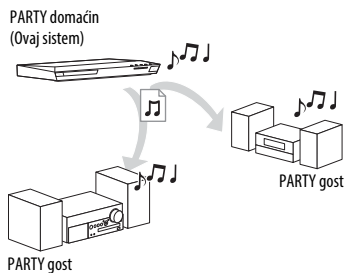

Ovaj uređaj se može koristiti kao PARTY domaćin ili PARTY gost.



Priprema za PARTY STREAMING.

- Povežite sistem sa mrežom (stranica 21).
- Povežite opremu koja je kompatibilna sa funkcijom PARTY STREAMING.

Da biste koristili sistem kao PARTY domaćin



Izaberite numeru u  [Music] (Muzika), radio stanicu u  [Radio],  [AUDIO] ili  [Bluetooth AUDIO] u  [Input] (Ulaz) i pritisnite OPTIONS. Zatim izaberite [Start PARTY] (Pokreni PARTY) da biste počeli.

Da biste prekinuli, pritisnite OPTIONS, a zatim izaberite [Close PARTY] (Prekini PARTY).

Napomena

Ako reprodukujete sadržaj koji nije kompatibilan sa funkcijom PARTY STREAMING, sistem će automatski prekinuti PARTY.

Da biste koristili sistem kao PARTY gost

Izaberite  [PARTY] u  [Music] (Muzika), a zatim izaberite ikonu uređaja PARTY domaćina.

Da biste napustili PARTY, pritisnite OPTIONS, a zatim izaberite [Leave PARTY] (Napusti PARTY).

Da biste prekinuli PARTY, pritisnite OPTIONS, a zatim izaberite [Close PARTY] (Prekini PARTY).

Napomena

Ponuda i asortiman proizvoda koji su kompatibilni sa funkcijom PARTY STREAMING se razlikuju u zavisnosti od područja.

Pronalaženje informacija o video zapisu/muzici



Pomoću tehnologije Gracenote možete da dobijete informacije o sadržaju i pronađete srodne informacije.

1 Povežite sistem sa mrežom (stranica 21).



2 Umetnite disk sa sadržajem o kojem želite da pronađete informacije.

Možete da pronađete informacije o video zapisu sa BD-ROM ili DVD-ROM diska i muzici sa CD-DA (muzički CD).

3 Pomoću tastera ◀/▶ izaberite

 [Video] (Video zapisi) ili  [Music] (Muzika).

4 Pomoću tastera ↕/↔ izaberite

 [Video Search] (Pronalaženje informacija o video zapisu) ili  [Music Search] (Pronalaženje informacija o muzici).

Prikazaće se informacije o sadržaju (kao što su naslov, uloge, numera ili izvođač), [Playback History] (Istorija reprodukcije) i [Search History] (Istorija pretrage).

- [Playback History] (Istorija reprodukcije)
Prikazivanje liste prethodno reprodukovanih BD-ROM/DVD-ROM/CD-DA (muzički CD) naslova. Izaberite naslov da biste dobili informacije o sadržaju.
- [Search History] (Istorija pretrage)
Prikazivanje liste prethodnih pretraga obavljenih pomoću funkcije [Video Search] (Pronalaženje informacija o video zapisu) ili [Music Search] (Pronalaženje informacija o muzici).

Da biste pronašli još povezanih informacija

Izaberite neku stavku sa liste, a zatim izaberite uslugu za pretragu.

Korišćenje aplikacije TV SideView

TV SideView je besplatna aplikacija za mobilne uređaje (poput pametnih telefona i sl.). Korišćenjem aplikacije TV SideView sa ovim sistemom, možete jednostavno da uživajte u sistemu koristeći svoj mobilni uređaj.

Možete da pokrenete uslugu ili aplikaciju direktno sa mobilnog uređaja i vidite informacije o disku tokom reprodukcije. Aplikaciju TV SideView takođe možete da koristite kao daljinski upravljač i softversku tastaturu.

Pre prvog korišćenja uređaja na kojem je instalirana aplikacija TV SideView sa ovim sistemom, najpre registrujte uređaj na kojem se nalazi TV SideView.

Pratite uputstva na ekranu na uređaju na kojem je instalirana aplikacija TV SideView radi registracije.

Napomena

Registracija je moguća samo kada se na TV ekranu prikazuje glavni meni.

Dostupne opcije

Kada pritisnete OPTIONS, na raspolaganju su vam različita podešavanja i radnje tokom reprodukcije. Dostupne stavke se mogu razlikovati u zavisnosti od situacije.

Uobičajene opcije

[Sound Mode] (Režim zvuka)

Menjanje podešavanja za režim zvuka (stranica 24).

[Football] (Fudbal)

Uključivanje ili isključivanje režima za fudbal (stranica 25).

[Repeat Setting] (Podešavanje ponavljanja)

Podešavanje ponavljanja reprodukcije.

[3D Menu] (Meni za 3D)

[Simulated 3D] (Simulirani 3D):

Podešavanje simuliranog 3D efekta.

[3D Depth Adjustment] (Podešavanje 3D dubine): Podešavanje dubine 3D slika.

[2D Playback] (2D reprodukcija):

Podešavanje reprodukcije 2D slike.

[Play/Stop] (Reprodukcija/zaustavljanje)

Pokretanje ili zaustavljanje reprodukcije.

[Play from start] (Reprodukuj od početka)

Reprodukcija stavke od početka.

[Start PARTY] (Pokreni PARTY)

Pokretanje reprodukcije sadržaja za žurku sa izabranog izvora.

Ova stavka se možda neće prikazati u zavisnosti od izvora.

[Leave PARTY] (Napusti PARTY)

Napuštanje žurke u kojoj učestvuje vaš sistem. Funkcija PARTY STREAMING je i dalje aktivna na ostaloj povezanoj opremi.

[Close PARTY] (Prekini PARTY)

Za PARTY domaćina: Prekidanje žurke.

Za PARTY gosta: Prekidanje žurke u kojoj učestvuje vaš sistem. Funkcija PARTY STREAMING se deaktivira na svoj povezanoj opremi.

[Change Category] (Menjanje kategorije)

Biranje kategorija između  [Video]

(Video zapisi),  [Music] (Muzika)

i  [Photo] (Fotografije) u okviru funkcije „BD/DVD“ (samo za disk) ili „USB“.

Ova stavka je dostupna samo kada je za kategoriju dostupna opcija prikaza liste.

Samo  [Video] (Video zapisi)

[A/V SYNC] (Sinhronizacija zvuka i slike)

Usklađivanje vremenske razlike između slike i zvuka (stranica 38).

[3D Output Setting] (Podešavanje 3D emitovanja)

Izaberete da li želite da se 3D video emituje automatski.

[Video Settings] (Podešavanja za video)

- [Picture Quality Mode] (Režim kvaliteta slike): Biranje odgovarajućeg podešavanja slike za okruženja sa različitim osvetljenjem.
 - [BNR] (Smanjivanje pozadinskog šuma): Smanjivanje šuma u obliku kvadratića na slici.
 - [MNR]: Smanjivanje sitnog šuma oko ivica slike.
-

[Pause] (Pauziranje)

Pauziranje reprodukcije.

[Top Menu] (Glavni meni)

Prikazivanje glavnog menija BD ili DVD diska.

[Menu/Popup Menu] (Meni/iskačući meni)

Prikazivanje iskačućeg menija BD-ROM diska ili menija DVD diska.

[Title Search] (Pronalaženje naslova)

Pronalaženje naslova na BD-ROM/DVD VIDEO diskovima i pokretanje reprodukcije od početka.

[Chapter Search] (Pronalaženje poglavlja)

Pronalaženje poglavlja i pokretanje reprodukcije od početka.

[Audio] (Zvuk)

Izbor formata zvuka/numere.

[Subtitle] (Titl)

Biranje jezika titla ako su na BD-ROM/DVD VIDEO disku snimljeni titlovi na više jezika.

[Ugao] (Ugao)

Menjanje ugla gledanja ako su scene na BD-ROM/DVD VIDEO disku snimljene iz više uglova.

[IP Content Noise Reduction] (Smanjivanje šuma u internet sadržaju)

Prilagodavanje kvaliteta video zapisa za internet sadržaj.

[Video Search] (Pronalaženje informacija o video zapisu)

Prikazivanje informacija o BD-ROM/DVD-ROM disku koje pruža tehnologija Gracenote.

Samo 🎵 [Music] (Musika)

[Add Slideshow BGM] (Dodaj pozadinsku muziku u prikaz slajdova)

Muzičke datoteke na USB memoriji se reprodukuju kao pozadinska muzike tokom prikaza slajdova (BGM).

[Music Search] (Pronalaženje informacija o muzici)

Prikazivanje informacija o audio CD (CD-DA) disku koje pruža tehnologija Gracenote.

Samo 📷 [Photo] (Fotografije)

[Slideshow] (prikaza slajdova)

Pokretanje prikaza slajdova.

[Slideshow Speed] (Brzina prikaza slajdova)

Menjanje brzine prikaza slajdova.

[Slideshow Effect] (Efekat tokom prikaza slajdova)

Podešavanje efekata tokom prikaza slajdova.

[Slideshow BGM] (Pozadinska muzika za prikaz slajdova)

- [Off] (Isključeno): isključivanje funkcije.
- [My Music from USB] (Moja muzika sa USB-a): Postavljanje muzičkih datoteka registrovanih u odeljku [Add Slideshow BGM] (Dodavanje pozadinske muzike u prikaz slajdova).
- [Play from Music CD] (Reprodukuj sa muzičkog CD-a): Reprodukcijska numeracija na CD-DA diskovima (muzički CD-ovi)

[Change Display] (Promeni prikaz)

Prebacivanje između [Grid View] (Tabelarni prikaz) i [List View] (Prikaz u vidu liste).

[Rotate Left] (Rotiraj ulevo)

Rotiranje fotografije u smeru suprotnom od kretanja kazaljke na satu za 90 stepeni.

[Rotate Right] (Rotiraj udesno)

Rotiranje fotografije u smeru kretanja kazaljke na satu za 90 stepeni.

[View Image] (Prikaži sliku)

Prikazivanje izabrane slike.

Sinhronizacija slike i zvuka

(A/V SYNC)

Ako zvuk nije usklađen sa slikama na ekranu televizora, možete da podesite interval kašnjenja između slike i zvuka za svaku funkciju posebno.

Način podešavanja zavisi od funkcije koja se koristi.

Kada je izabrana neka druga funkcija a ne funkcije „BT“ ili „TV“

1 Pritisnite **OPTIONS**.

Na ekranu televizora će se pojaviti meni sa opcijama.

2 Pomoću tastera **↑/↓** izaberite **[A/V SYNC]** (Sinhronizacija slike i zvuka), a zatim pritisnite **⊕**.

3 Pritisnite **←/→** da biste podesili kašnjenje, a zatim pritisnite **⊕**.

Možete da podesite vrednosti u rasponu od 0 ms do 300 ms u koracima od po 25 ms.

Kada je izabrana funkcija „TV“

1 Pritisnite **OPTIONS**.

Na displeju će se prikazati „AV.SYNC“.

2 Pritisnite **⊕** ili **→**.

3 Pritisnite **↑/↓** da biste podesili kašnjenje, a zatim pritisnite **⊕**.

Možete da podesite vrednosti u rasponu od 0 ms do 300 ms u koracima od po 25 ms.

4 Pritisnite **OPTIONS**.

Meni sa opcijama na displeju će se isključiti.

Podešavanje zvuka

Izbor formata zvuka, jezika dijaloga ili kanala

Kada se na sistemu reprodukuje BD/DVD VIDEO disk koji je snimljen u više zvučnih formata (PCM, Dolby Digital, MPEG audio ili DTS) ili na više jezika, možete da promenite format zvuka ili jezik. Ako reprodukuje CD, možete da izaberete zvuk sa levog ili desnog kanala i slušate zvuk sa izabranog kanala na oba zvučnika, desnom i levom.

Pritiskajte **AUDIO** tokom reprodukcije da biste izabrali željeni zvučni signal.

Na ekranu televizora će se prikazati informacije o zvučnom signalu.

■ **BD/DVD VIDEO**

U zavisnosti od BD/DVD VIDEO diska, opcija jezika će se razlikovati. Kada se prikažu četiri cifre, one označavaju šifru jezika. Pogledajte „Lista sa šiframa jezika“ (stranica 69). Ako se isti jezik prikaže dva ili više puta, BD/DVD VIDEO disk je snimljen u više zvučnih formata.

■ **DVD-VR**

Prikazuju se vrste zvučnih zapisa snimljenih na disk.

Primer:

- [↵ Stereo]
- [↵ Stereo (Audio1)]
- [↵ Stereo (Audio2)]
- [↵ Main] (Glavni)
- [↵ Sub] (Titl)
- [↵ Main/Sub] (Glavni/titl)

Napomena

[Stereo (Audio1)] i [Stereo (Audio2)] se ne prikazuju ako je na disku snimljen samo jedan zvučni zapis.

■ CD

- [Stereo]: Standardni stereo zvuk.
- [1/L] (1/levi): Zvuk levog kanala (monauralni).
- [2/R] (2/desni): Zvuk desnog kanala (monauralni).
- [L+R] (Levi i desni): Zvuk i sa levog i sa desnog kanala se emituje na svakom pojedinačnom zvučniku.

Uživanje u Multiplex Broadcast zvuku

(DUAL MONO)

Možete da uživate u multiplex broadcast zvuku kada sistem dobija ili emituje Dolby Digital višekanalni signal.

Napomena

Za prijem Dolby Digital signala, potrebno je da TV ili drugu opremu povežete sa priključkom TV (DIGITAL IN OPTICAL) pomoću digitalnog optičkog kabla (stranice 19, 20).

Ako je priključak HDMI IN na vašem televizoru kompatibilan sa funkcijom Audio Return Channel (stranice 19, 52), Dolby Digital signal možete da primete putem HDMI kabla.

Pritiskajte AUDIO sve dok se na displeju ne prikaže željeni signal.

- „MAIN“: Emitovanje zvuka glavnog jezika.
- „SUB“: Emitovanje zvuka sporednog jezika.
- „MN/SUB“: Emitovanje zvuka i glavnog i sporednog jezika.

Tjuner

Slušanje radija

1 Pritiskajte FUNCTION sve dok se na displeju ne prikaže „FM“.

2 Izaberite radio stanicu.

Automatsko podešavanje

Pritisnite i držite TUNING +/- dok ne počne automatsko skeniranje. Na TV ekranu će se prikazati [Auto Tuning] (Automatsko podešavanje). Skeniranje se zaustavlja dok sistem podešava stanicu. Da biste prekinuli automatsko podešavanje, pritisnite bilo koji taster.

Ručno podešavanje

Pritiskajte TUNING +/-.

3 Pritiskajte +/- da biste podesili jačinu zvuka.

Ako FM program ima šum

Ako se tokom slušanja FM programa čuje šum, možete da izaberete mono prijem. U tom slučaju nećete čuti stereo efekat, ali će se prijem poboljšati.

1 Pritisnite OPTIONS.

Na ekranu televizora će se pojaviti meni sa opcijama.

2 Pomoću tastera / izaberite [FM režim] (FM režim), a zatim pritisnite .

3 Pomoću tastera / izaberite [Monaural] (Monauralni), a zatim pritisnite .

- [Stereo]: stereo prijem.
- [Monaural]: monauralni prijem.

Savet

[FM režim] (FM režim) možete zasebno da podesite za svaku memorisanu stanicu.

Da biste isključili radio

Pritisnite I/⏻.

Memorisanje radio-stanica

Možete da memorišete do 20 radio-stanica. Pre nego što podesite radio-stanicu, smanjite jačinu zvuka na minimum.

1 Pritiskajte FUNCTION sve dok se na displeju ne prikaže „FM“.

2 Pritisnite i držite TUNING +/- dok ne počne automatsko skeniranje.

Skeniranje se zaustavlja dok sistem podešava stanicu.

3 Pritisnite OPTIONS.

Na ekranu televizora će se pojaviti meni sa opcijama.

4 Pomoću tastera ↑/↓ izaberite [Preset Memory] (Memorisanje), a zatim pritisnite ⊕.

5 Pomoću tastera ↑/↓ izaberite željeni broj memorije, a zatim pritisnite ⊕.

6 Ponovite korake od 2 do 5 da biste memorisali ostale stanice.

Da biste promenili broj memorije

Izaberite željeni broj memorije pritiskom na PRESET +/-, a zatim obavite postupak iz koraka 3.

Biranje memorisane stanice

1 Pritiskajte FUNCTION sve dok se na displeju ne prikaže „FM“.

Počće emitovanje programa poslednje slušane stanice.

2 Pritiskajte PRESET +/- da biste izabrali radio-stanicu koju ste memorisali.

Na ekranu televizora i displeju će se prikazati broj memorisane stanice i frekvencija.

Svaki put kada pritisnete ovaj taster, sistem emituje program memorisane stanice.

Savet

- Memorisanu stanicu možete da izaberete i tako što ćete direktno pritisnuti neki od tastera sa brojem.
- Svaki put kada pritisnete DISPLAY, prikaz na displeju se kružno menja na sledeći način: Frekvencija → Broj memorije → Status dekodiranja*
- * Prikazuje se kada je [Sound Effect] (Zvučni efekat) podešeno na [Dolby Pro Logic], [DTS Neo:6 Cinema] ili [DTS Neo:6 Music] (stranica 50).

Sistem za prijem podataka putem radio signala (RDS)

(Samo evropski modeli)

RDS (Radio Data System) je usluga emitovanja koja omogućava radio-stanicama da šalju dodatne informacije zajedno sa signalom redovnog programa. Ovaj sistem nudi korisne RDS funkcije, na primer prikaz naziva radio-stanice.

Naziv stanice se prikazuje na ekranu televizora.

Jednostavno izaberite neku stanicu iz FM frekventnog opsega.

Napomena

- RDS možda neće dobro funkcionisati ako podešena stanica ne emituje RDS signal pravilno ili ako je signal slab.
- Ne emituju sve FM stanice RDS signal niti pružaju istu vrstu usluga. Ako niste upoznati sa RDS sistemom, raspitajte se kod lokalnih radio-stanica o detaljima u vezi sa RDS uslugom u vašem području.

Ostale radnje

Korišćenje funkcije Control for HDMI (Kontrola preko HDMI-ja) za „BRAVIA“ Sync

Ova funkcija je dostupna na televizorima sa funkcijom „BRAVIA“ Sync.

Povezivanjem Sony opreme koja je kompatibilna sa funkcijom Control for HDMI (Kontrola preko HDMI-ja) pomoću HDMI kabla pojednostavljuje se korišćenje sistema.

Napomena

Da biste koristili funkciju „BRAVIA“ Sync, uključite sistem i svu povezanu opremu nakon povezivanja HDMI kablom.

Kontrola preko HDMI-ja – jednostavno podešavanje

Funkciju sistema [Control for HDMI] (Kontrola preko HDMI-ja) možete da podesite automatski tako što ćete omogućiti odgovarajuće podešavanje na televizoru. Za detaljnije informacije o funkciji Control for HDMI (Kontrola preko HDMI-ja) pogledajte „[HDMI Settings] (HDMI podešavanja)“ (stranica 52)

Isključivanje sistema

Sistem možete da isključite istovremeno sa televizorom.

Napomena

Sistem se neće isključiti automatski tokom reprodukcije muzike ili ako je izabrana funkcija „FM“.

Reprodukcija pritiskom na jedno dugme

Kada pritisnete ► na daljinskom upravljaču, sistem i televizor se uključuju, a televizor se prebacuje na HDMI ulaz sa kojim je povezan sistem.

Kontrola zvuka na sistemu

Možete da uživate u zvuku sa TV-a i ostale opreme na jednostavan način.

Funkciju za kontrolu zvuka na sistemu možete da koristite na sledeći način:

- Kada je sistem uključen, zvuk sa televizora ili ostale opreme može da se emituje na zvučnicima sistema.
- Kada se zvuk sa televizora ili ostale opreme emituje preko zvučnika sistema, možete da izaberete da se zvuk emituje preko zvučnika na televizoru pritiskom na SPEAKERS TV ↔ AUDIO.
- Kada se zvuk sa televizora ili ostale opreme emituje preko zvučnika sistema, na televizoru možete da podesite jačinu zvuka i isključite zvuk na sistemu.

Audio Return Channel

Preko sistema možete da uživate u zvuku sa televizora korišćenjem samo jednog HDMI kabla. Za detaljnije informacije o ovom podešavanju pogledajte „[Audio Return Channel]“ (stranica 52).

Usklađivanje jezika

Kada promenite jezik menija televizora, jezik menija sistema koji se prikazuje na ekranu televizora takođe će se promeniti kada isključite i uključite sistem.

Podešavanje zvučnika

[Speaker Settings] (Podešavanje zvučnika)

Da biste postigli optimalni surround zvuk, podesite udaljenost zvučnika od mesta na kojem slušate zvuk. Zatim pomoću probnog tona podesite balans zvučnika.

- 1 Pritisnite HOME.**
Na ekranu televizora će se pojaviti glavni meni.
 - 2 Pomoću tastera ◀/▶ izaberite  [Setup] (Podešavanje).**
 - 3 Pomoću tastera ▲/▼ izaberite [Audio Settings] (Audio podešavanja), a zatim pritisnite ⊕.**
 - 4 Pomoću tastera ▲/▼ izaberite [Speaker Settings] (Podešavanja zvučnika), a zatim pritisnite ⊕.**
Prikazaće se ekran [Select speaker layout.] (Biranje rasporeda zvučnika).
 - 5 Pomoću tastera ▲/▼ izaberite podešavanja u skladu sa rasporedom vaših zvučnika, a zatim pritisnite ⊕.**
 - [Standard] (Standardni): Surround zvučnici su postavljeni pozadi.
 - [All Front] (Svi napred): Svi zvučnici su postavljeni napred.
- Napomena**
- Svaki put kada promenite podešavanje za raspored zvučnika, podešavanja [Distance] (Udaljenost) i [Level] (Nivo) se vraćaju na podrazumevane vrednosti.
- 6 Pomoću tastera ▲/▼ izaberite stavku, a zatim pritisnite ⊕.**
 - 7 Pomoću tastera ▲/▼ podesite parametar.**
 - 8 Pritisnite ◀/▶ i ⊕ da biste potvrdili podešavanja.**
Proverite sledeća podešavanja.

■ [Distance] (Udaljenost)

Ne zaboravite da podesite parametre za udaljenost od mesta na kojem slušate zvuk od zvučnika.

Parametre možete da podesite u opsegu od 0,0 do 7,0 metara.

[Front Left/Right] 3,0 m (Prednji levi/desni): podešavanje udaljenosti prednjeg zvučnika.

[Centre] 3,0 m (Centralni): podešavanje udaljenosti centralnog zvučnika.

[Surround Left/Right] 3,0 m: podešavanje udaljenosti surround zvučnika.

[Subwoofer] 3,0 m: podešavanje udaljenosti subwoofer-a.

■ [Level] (Nivo)

Možete da podesite nivo zvuka na zvučnicima. Parametre možete da podesite u opsegu od -6,0 dB do +6,0 dB. Ne zaboravite da podesite [Test Tone] (Probni ton) na [On] (Uključeno) radi lakšeg podešavanja.

[Front Left/Right] 0,0 dB (Prednji levi/desni): podešavanje nivoa zvuka prednjeg zvučnika.

[Centre] 0,0 dB (Centralni): podešavanje nivoa zvuka centralnog zvučnika.

[Surround Left/Right] 0,0 dB (Surround levi/desni): podešavanje nivoa zvuka surround zvučnika.

[Subwoofer] 0,0 dB: podešavanje nivoa zvuka subwoofer-a.

■ [Test Tone] (Probni ton)

Zvučnici će emitovati probni ton kako biste mogli da podesite [Level] (Nivo).

[Off] (Isključeno): probni ton se neće emitovati sa zvučnika.

[On] (Uključeno): probni ton će se redom emitovati sa svakog zvučnika prilikom podešavanja nivoa zvuka. Kada izaberete jednu od stavki u okviru [Speaker Settings] (Podešavanje zvučnika), probni ton će se redom emitovati sa svakog zvučnika.

Podesite nivo zvuka na sledeći način.

- 1 Podesite [Test Tone] (Probni ton) na [On] (Uključeno).
- 2 Pomoću tastera $\blacktriangle/\blacktriangledown$ izaberite [Level] (Nivo), a zatim pritisnite \oplus .
- 3 Pomoću tastera $\blacktriangle/\blacktriangledown$ izaberite željeni tip zvučnika, a zatim pritisnite \oplus .
- 4 Pomoću tastera $\blacktriangleleft/\blacktriangleright$ izaberite levi ili desni zvučnik, a zatim pritisnite $\blacktriangle/\blacktriangledown$ da biste podesili nivo.
- 5 Pritisnite \oplus .
- 6 Ponovite korake od 3 do 5.
- 7 Pritisnite RETURN.
Sistem se vraća na prethodni ekran.
- 8 Pomoću tastera $\blacktriangle/\blacktriangledown$ izaberite [Test Tone] (Probni ton), a zatim pritisnite \oplus .
- 9 Pomoću tastera $\blacktriangle/\blacktriangledown$ izaberite [Off] (Isključeno), a zatim pritisnite \oplus .

Napomena

Signali probnog tona se ne emituju sa priključka HDMI (OUT).

Savet

Da biste istovremeno podesili nivo zvuka svih zvučnika, pritisnite $\triangleleft +/-$.

Korišćenje merača vremena za isključivanje

Sistem možete da podesite tako da se isključi u unapred podešeno vreme kako biste mogli da zaspate slušajući muziku. Vreme može da se podesi u intervalima od 10 minuta.

Pritisnite SLEEP.

Svaki put kada pritisnete SLEEP, prikazani minuti na displeju (preostalo vreme) se menjaju u koracima od po 10 minuta.

Kada podesite merač vremena za isključivanje, preostalo vreme se prikazuje na svakih pet minuta.

Kada je preostalo vreme manje od 2 minuta, na displeju će početi da treperi „SLEEP“.

Da biste proverili preostalo vreme

Pritisnite jednom SLEEP.

Da biste promenili preostalo vreme

Pritiskajte SLEEP.

Deaktiviranje tastera na uređaju

(Blokada za decu)

Možete da deaktivirate tastere na uređaju (osim tastera I/⏻) da biste sprečili pogrešnu upotrebu sistema, na primer zbog dečjih nestašluka.

Pritisnite i držite taster ■ na uređaju duže od 5 sekundi.

Na displeju će se prikazati „LOCKED“. Funkcija blokade za decu je aktivirana i tasteri na uređaju su zaključani. (Sistem možete da kontrolišete putem daljinskog upravljača.)

Da biste poništili ovu funkciju, pritisnite i držite taster ■ duže od 5 sekundi, sve dok se na displeju ne prikaže „UNLOCK“.

Napomena

Ako pokušate da koristite tastere na uređaju dok je funkcija blokade za decu uključena, na displeju će početi da treperi „LOCKED“.

Upravljanje televizorom pomoću isporučenog daljinskog upravljača

Kada podesite signal za daljinski upravljač, moći ćete da upravljate televizorom pomoću isporučenog daljinskog upravljača.

Napomena

Kada zamenite baterije na daljinskom upravljaču, kôd će se vratiti na fabričko (SONY) podešavanje. Ponovo unesite odgovarajući kôd.

Priprema daljinskog upravljača za upravljanje televizorom

Dok držite TV I/⏻, pomoću tastera sa brojevima izaberite kôd proizvođača televizora (pogledajte tabelu). Zatim otpustite TV I/⏻.

Proizvođač	Kôd
SONY	01 (podrazumevano)
LG	05
PANASONIC	06
PHILIPS	02, 03, 07
SAMSUNG	02, 08
TOSHIBA	04

Ukoliko ste nepravilno uneli podešavanje, postojeći registrovani kôd se neće promeniti. Ponovo unesite kôd.

Ukoliko je navedeno više kodova, unesite jedan po jedan kôd dok ne pronađete onaj koji radi sa vašim televizorom.

Ušteda energije u režimu mirovanja

Proverite da li ste uneli sledeća podešavanja:

- [Control for HDMI] (Kontrola preko HDMI-ja) u [HDMI Settings] (HDMI podešavanja) je podešeno na [Off] (Isključeno) (stranica 52).
- [Quick Start Mode] (Režim za brzo pokretanje) je podešen na [Off] (Isključeno) (stranica 52).
- [Remote Start] (Daljinsko pokretanje) u [Network Settings] (Podešavanja mreže) je podešeno na [Off] (Isključeno) (stranica 54).

Pregledanje veb-sajtova

1 Priprema za pregledanje Interneta.

Povežite sistem sa mrežom (stranica 21).

2 Pritisnite HOME.

Na ekranu televizora će se pojaviti glavni meni.

3 Pomoću tastera ◀/▶ izaberite [Network] (Mreža).

4 Pomoću tastera ▲/▼ izaberite [Internet Browser] (Internet pregledač), a zatim pritisnite . Prikazaće se ekran [Internet Browser] (Internet pregledač).

Napomena

Neki veb-sajtovi se možda neće prikazivati pravilno ili neće funkcionisati.

Da biste uneli URL adresu

U meniju sa opcijama izaberite [URL entry] (Unos URL adrese).

Unesite URL adresu koristeći softversku tastaturu, a zatim izaberite [Enter] (Unos).

Da biste podesili podrazumevanu početnu stranicu

Dok se prikazuje stranica koju želite da postavite kao početnu stranicu, u meniju sa opcijama izaberite [Set as start page] (Postavi kao početnu stranicu).

Da biste se vratili na prethodnu stranicu

U meniju sa opcijama izaberite [Previous page] (Prethodna stranica).

Ako se prethodna stranica ne pojavi čak i kada izaberete [Previous page] (Prethodna stranica), izaberite [Window List] (Lista prozora) u meniju sa opcijama i sa liste izaberite stranicu na koju želite da se vratite.

Da biste zatvorili internet pregledač

Pritisnite HOME.

Prikaz internet pregledača

Informacije o veb-sajtu možete da vidite pritiskom na DISPLAY. Prikazane informacije se razlikuju u zavisnosti od veb-sajta i statusa stranice.

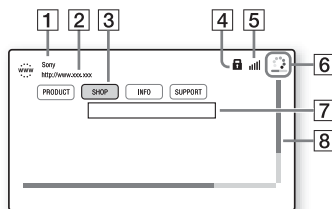

1 Naziv stranice

2 Adresa stranice

- 3 **Kursor**
Pomerajte ga pomoću tastera ◀/▶/↶/↷.
Postavite kursor na vezu koju želite da vidite, a zatim pritisnite ⊕. Prikazaće se povezani veb-sajt.
- 4 **SSL ikona**
Prikazuje se kada je povezana URL adresa zaštićena.
- 5 **Indikator jačine signala**
Prikazuje se kada je sistem povezan sa bežičnom mrežom.
- 6 **Traka toka/ikona učitavanja**
Prikazuje se tokom učitavanja stranice ili tokom preuzimanja/prenosa datoteke.
- 7 **Polje za unos teksta**
Pritisnite ⊕, a zatim u meniju sa opcijama izaberite [Input] (Unos) da biste otvorili softversku tastaturu.
- 8 **Traka za pomeranje**
Pomoću tastera ◀/▶/↶/↷ možete da pomerate stranicu ulevo, nagore, nadole ili udesno.

Dostupne opcije

Kada pritisnete OPTIONS, na raspolaganju su vam različita podešavanja i radnje tokom reprodukcije.

Dostupne stavke se mogu razlikovati u zavisnosti od situacije.

[Browser Setup] (Podešavanje pregledača)

Prikazivanje podešavanja internet pregledača.

- [Zoom] (Zumiranje): uvećavanje ili smanjivanje veličine prikazanog sadržaja.
- [JavaScript Setup] (Podešavanje JavaScript-a): omogućavanje ili onemogućavanje JavaScript-a.
- [Cookie Setup] (Podešavanje kolačića): prihvatanje ili blokiranje kolačića pregledača.
- [SSL Alarm Display] (Prikazivanje SSL upozorenja): omogućavanje ili onemogućavanje SSL-a.

[Window List] (Lista prozora)

Prikazivanje liste svih trenutno otvorenih veb-sajtova.

Omogućava vam da se vratite na prethodno prikazani veb-sajt izborom prozora.

[Bookmark List] (Lista obeleživača)

Prikazivanje liste obeleživača.

[URL entry] (Unos URL adrese)

Omogućava vam da unesete URL adresu kada se prikazuje softverska tastatura.

[Previous page] (Prethodna stranica)

Pomeranje na prethodno prikazanu stranicu.

[Next page] (Sledeća stranica)

Pomeranje na sledeću stranicu.

[Cancel loading] (Otkazi učitavanje)

Učitavanje stranice se zaustavlja.

[Reload] (Učitaj ponovo)

Ponovno učitavanje iste stranice.

[Add to Bookmark] (Dodaj u obeleživače)

Dodavanje trenutno prikazanog veb-sajta na listu obeleživača.

[Set as start page] (Postavi kao početnu stranicu)

Postavljanje trenutno prikazanog veb-sajta kao podrazumevane početne stranice.

[Open in new window] (Otvori u novom prozoru)

Otvaranje veze u novom prozoru.

[Character encoding] (Kodiranje znakova)

Podešavanje kodiranja znakova.

[Display certificate] (Prikaži sertifikat)

Prikazivanje serverskih sertifikata poslaih sa stranica koje podržavaju SSL.

[Input] (Unos)

Prikazivanje softverske tastature za unos teksta prilikom pregledanja veb sajta.

[Break] (Novi red)

Premeštanje kursora u sledeći red u polju za unos teksta.

[Delete] (Izbrisi)

Brisanje jednog znaka sa leve strane kursora tokom unosa teksta.

Korišćenje menija za podešavanje sistema

Možete da unesete različita podešavanja, na primer za sliku i zvuk.
Podrazumevana podešavanja su podvučena.

Napomena

Podešavanja za reprodukciju koja se nalaze na disku imaju prioritet nad podešavanjima koja izaberete u meniju za podešavanje sistema. Zbog toga neke funkcije možda neće raditi.

1 Pritisnite HOME.

Na ekranu televizora će se pojaviti glavni meni.

2 Pomoću tastera ←/→ izaberite [Setup] (Podešavanje).

3 Pomoću tastera ↑/↓ izaberite kategoriju podešavanja, a zatim pritisnite .

Ikona	Objašnjenje
	[Network Update] (Ažuriranje putem mreže) (stranica 47) Ažuriranje softvera sistema.
	[Screen Settings] (Podešavanja ekrana) (stranica 48) Unos podešavanja za ekran u zavisnosti od vrste TV-a.
	[Audio Settings] (Podešavanje zvuka) (stranica 49) Unos podešavanja za zvuk u zavisnosti od vrste priključaka koji se koriste za povezivanje.

Ikona	Objašnjenje
	[BD/DVD Viewing Settings] (Podešavanja za gledanje BD/DVD diskova) (stranica 51) Detaljno podešavanje reprodukcije BD/DVD diska.
	[Parental Control Settings] (Podešavanja za roditeljski nadzor) (stranica 51) Detaljno podešavanje funkcije roditeljskog nadzora.
	[System Settings] (Podešavanja sistema) (stranica 52) Podešavanje sistema.
	[Network Settings] (Podešavanja za mrežu) (stranica 53) Detaljna podešavanja za Internet i mrežu.
	[Easy Network Settings] (Jednostavno podešavanje mreže) (stranica 55) Pokretanje funkcije [Easy Network Settings] (Jednostavno podešavanje mreže) radi unosa osnovnih podešavanja za mrežu.
	[Resetting] (Vraćanje na početne vrednosti) (stranica 55) Vraćanje sistema na fabrička podešavanja.

[Network Update] (Ažuriranje putem mreže)

Ažuriranjem softvera na najnoviju verziju, možete da iskoristite prednost najnovijih funkcija.

Informacije o funkcijama ažuriranja možete da pronađete na sledećem veb-sajtu:

Za korisnike u Evropi i Rusiji:

<http://support.sony-europe.com/>

Za korisnike u ostalim zemljama/regionima:
<http://www.sony-asia.com/section/support>

Tokom ažuriranja softvera na displeju će se prikazivati „UPDATE“. Nakon ažuriranja, uređaj će se automatski isključiti.

Tokom ažuriranja, ne uključujte ili isključujte uređaj niti koristite uređaj ili televizor. Sačekajte da se ažuriranje softvera završi.

[Screen Settings] (Podešavanja ekrana)

■ [3D Output Setting] (Podešavanje 3D emitovanja)

[Auto] (Automatski): obično je potrebno da izaberete ovo podešavanje.

[Off] (Isključeno): izaberite ovo podešavanje ako želite da se svi sadržaji prikazuju u 2D-u.

■ [TV Screen Size Setting for 3D] (Podešavanje veličine ekrana televizora za 3D)

Podešavanje veličine ekrana 3D kompatibilnog televizora.

■ [TV Type] (Tip televizora)

[16:9]: Izaberite ovo podešavanje ako sistem povezujete sa televizorom sa širokim ekranom ili televizorom koji ima funkciju za režim širokog prikaza.

[4:3]: Izaberite ovo podešavanje ako sistem povezujete sa televizorom sa odnosom širina/visina 4:3 koji nema funkciju za režim širokog prikaza.

■ [Screen Format] (Format ekrana)

[Full] (Pun): izaberite ovo podešavanje ako sistem povezujete sa televizorom koji poseduje funkciju za režim širokog prikaza.

Slika za ekran sa odnosom širina/visina 4:3 se prikazuje u odnosu širina/visina 16:9 čak i na televizorima sa širokim ekranom.

[Normal] (Normalan): veličina slike se menja tako da odgovara veličini ekrana, ali slika zadržava originalni odnos širina/visina.

■ [DVD Aspect Ratio] (Odnos širina/visina za DVD)

[Letter Box] (Crne trake): slika širokog formata se prikazuje sa crnim trakama na vrhu i dnu ekrana.



[Pan & Scan] (Panovanje i skeniranje): slika se prikazuje celom visinom, ali sa odsečenim ivicama sa strane.

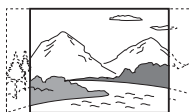

■ [Cinema Conversion Mode] (Konverzija u bioskopski režim)

[Auto] (Automatski): obično je potrebno da izaberete ovo podešavanje. Uređaj će automatski detektovati da li je materijal video zapis ili filmski snimak i izabрати odgovarajući način konverzije.

[Video] (Video zapisi): uvek će biti izabran način konverzije prikladan za video zapise, bez obzira na materijal.

■ [Output Video Resolution] (Rezolucija izlaznog video zapisa)

[Auto] (Automatski): Video signal se emituje u skladu sa rezolucijom TV-a ili povezane opreme.

[Original Resolution] (Originalna rezolucija): Video signal se emituje u skladu sa rezolucijom zapisa na disku. (Ako je rezolucija niža od SD rezolucije, ona se povećava do SD rezolucije.) [480i/576i]*, [480p/576p]*, [720p], [1080i], [1080p]: Video signal se emituje u skladu sa izabranim podešavanjem za rezoluciju.

* Ako je sistem boja na disku NTSC, rezolucija video signala može da se konvertuje samo u rezolucije [480i] i [480p].

■ [BD-ROM 24p Output] (Emitovanje u rezoluciji 24p sa BD-ROM-a)

[Auto] (Automatski): Emitovanje video signala u rezoluciji 24p samo ako povežete televizor koji podržava rezoluciju 1080/24p putem HDMI kabla i kada [Output Video Resolution] (Izlazna video rezolucija) podesite na [Auto] (Automatski) ili [1080p].

[On] (Uključeno): izaberite ovo podešavanje ako je vaš televizor kompatibilan sa 1080/24p video signalima.

[Off] (Isključeno): izaberite ovo podešavanje ako vaš televizor nije kompatibilan sa 1080/24p video signalima.

■ [DVD-ROM 24p Output] (Emitovanje u rezoluciji 24p sa DVD-ROM-a)

[Auto] (Automatski): Emitovanje video signala u rezoluciji 24p samo ako povežete televizor koji podržava rezoluciju 1080/24p putem HDMI kabla i kada [Output Video Resolution] (Izlazna video rezolucija) podesite na [Auto] (Automatski) ili [1080p].

[Off] (Isključeno): izaberite ovo podešavanje ako vaš televizor nije kompatibilan sa 1080/24p video signalima.

■ [YCbCr/RGB (HDMI)]

[Auto] (Automatski): Automatsko detektovanje vrste spoljne opreme i biranje odgovarajućeg podešavanja boje.

[YCbCr (4:2:2)]: Emitovanje YCbCr 4:2:2 video signala.

[YCbCr (4:4:4)]: Emitovanje YCbCr 4:4:4 video signala.

[RGB]: Izaberite ovo podešavanje kada povezujete opremu sa HDCP kompatibilnim DVI priključkom.

■ [HDMI Deep Colour Output] (Deep Colour emitovanje preko HDMI-ja)

[Auto] (Automatski): obično je potrebno da izaberete ovo podešavanje.

[16bit], [12bit], [10bit]: emitovanje 16-bitnih/12-bitnih/10-bitnih video signala ako je povezani televizor kompatibilan sa funkcijom Deep Colour.

[Off] (Isključeno): izaberite ovo podešavanje ako je slika nestabilna ili boje izgledaju neprirodno.

■ [Pause Mode] (Režim pauze) (Samo BD/DVD VIDEO/DVD-R/DVD-RW)

[Auto] (Automatski): slika i objekti koji se kreću se prikazuju bez podrhtavanja. Obično je potrebno da izaberete ovaj položaj. [Frame] (Kadar): slika i objekti koji se ne kreću se prikazuju u visokoj rezoluciji.

[Audio Settings] (Podešavanje zvuka)

■ [BD Audio MIX Setting] (Podešavanje miksa zvuka sa BD diska)

[On] (Uključeno): emitovanje zvuka koji je nastao miksovanjem interaktivnih i sekundarnih audio signala u primarni audio signal.

[Off] (Isključeno): emitovanje samo primarnog audio signala.

■ [Audio DRC] (Dinamički opseg zvučnog zapisa)

Možete da komprimujete dinamički opseg zvučnog zapisa.

[Auto] (Automatski): reprodukcija se obavlja u dinamičkom opsegu koji je naveden na disku (samo BD-ROM disk).
[On] (Uključeno): sistem reprodukuje zvučni zapis sa dinamičkim opsegom koji je zamislio tonski snimatelj.
[Off] (Isključeno): nema komprimovanja dinamičkog opsega.

■ [Attenuate - AUDIO] (Snizi – AUDIO)

Može doći do izobličenja zvuka ako slušate zvuk sa opreme koja je povezana na priključke AUDIO IN (L/R). Izobličenje zvuka možete da sprečite snižavanjem nivoa zvuka na ulazu uređaja.

[On] (Uključeno): snižavanje nivoa zvuka na ulazu. Ako izaberete ovo podešavanje, nivo izlaznog zvuka će se smanjiti.
[Off] (Isključeno): uobičajeni nivo na ulazu.

■ [Audio Output] (Audio izlaz)

Možete da izaberete izlaz sa kojeg se emituje zvučni signal.

[Speaker] (Zvučnik): višekanalni zvuk se emituje samo sa zvučnika sistema.
[Speaker + HDMI] (Zvučnik+HDMI): Emitovanje višekanalnog zvuka sa zvučnika sistema i dvokanalnih linearnih PCM signala sa priključka HDMI (OUT).
[HDMI]: Zvuk se emituje samo sa priključka HDMI (OUT). Format zvuka zavisi od povezane opreme.

Napomena

- Kada je [Control for HDMI] (Kontrola preko HDMI-ja) podešeno na [On] (Uključeno) (stranica 52), [Audio Output] (Audio izlaz) je automatski podešeno na [Speaker + HDMI] (Zvučnik+HDMI) i ovo podešavanje se ne može promeniti.

- Kada je [Audio Output] (Audio izlaz) podešeno na [HDMI], format izlaznog signala za funkciju „TV“ je dvokanalni linearni PCM.

■ [Zvučni efekat] (Zvučni efekat)

Možete da uključite ili isključite zvučne efekte na sistemu (podešavanje SOUND MODE (stranica 24)).

Za dvokanalni izvor možete da izaberete [Dolby Pro Logic], [DTS Neo:6 Cinema], or [DTS Neo:6 Music] da biste simulirali surround zvuk.

[Sound Mode On] (Uključivanje režima zvuka): Omogućavanje surround efekta za režim zvuka (stranica 24) i režim za fudbal (stranica 25).

[Dolby Pro Logic]: Sistem simulira surround zvuk sa dvokanalnih izvora i emituje ga na svim zvučnicima. (5.1 channel) (Dolby Pro Logic dekodiranje).
[DTS Neo:6 Cinema]/[DTS Neo:6 Music]: Sistem simulira surround zvuk sa dvokanalnih izvora i proizvodi višekanalni zvuk (dekodiranje u režimu DTS Neo:6 Cinema/DTS Neo:6 Music).

[2ch Stereo] (Dvokanalni stereo): Ovaj sistem emituje zvuk samo sa prednjih levih/desnih zvučnika i subwoofer-a. Formati višekanalnog okružujućeg zvuka se emituju na dva kanala.

[Off] (Isključeno): zvučni efekti su isključeni. Možete da čujete zvuk onako kako je snimljen.

■ [Speaker Settings] (Podešavanja zvučnika)

Da biste dobili optimalni surround zvuk, podesite zvučnike na odgovarajući način. Za detaljnije informacije pogledajte „Podešavanje zvučnika“ (stranica 42).

■ [Bluetooth AUDIO - AAC]

Možete da omogućite i onemogućite AAC audio.

[On] (Uključeno): AAC audio ako Bluetooth uređaj podržava AAC.

[Off] (Isključeno): SBC audio.

Napomena

Možete da uživate u zvuku visokog kvaliteta ako omogućite AAC. Ako na uređaju ne možete da slušate AAC zvuk, izaberite [Off] (Isključeno).

[BD/DVD Viewing Settings] (Podešavanja za gledanje BD/DVD diskova)

■ [BD/DVD Menu Language] (Jezik menija na BD/DVD disku)

Možete da izaberete podrazumevani jezik menija na BD-ROM ili DVD VIDEO disku. Kada izaberete [Select Language Code] (Izaberite šifru jezika), prikazaće se ekran za unos šifre jezika. U poglavlju „Lista sa šiframa jezika“ (stranica 69) pronađite šifru za svoj jezik i unesite je.

■ [Audio Language] (Jezik audio zapisa)

Možete da izaberete podrazumevani jezik dijaloga na BD-ROM ili DVD VIDEO disku. Kada izaberete [Original] (Originalni jezik audio zapisa), biće izabran jezik kome je dat prioritet na disku.

Kada izaberete [Select Language Code] (Izaberite šifru jezika), prikazaće se ekran za unos šifre jezika. U poglavlju „Lista sa šiframa jezika“ (stranica 69) pronađite šifru za svoj jezik i unesite je.

■ [Subtitle Language] (Jezik titla)

Možete da izaberete podrazumevani jezik titla na BD-ROM ili DVD VIDEO disku. Kada izaberete [Select Language Code] (Izaberite šifru jezika), prikazaće se ekran za unos šifre jezika. U poglavlju „Lista sa šiframa jezika“ (stranica 69) pronađite šifru za svoj jezik i unesite je.

■ [BD Hybrid Disc Playback Layer] (Sloj za reprodukciju na hibridnom BD disku)

[BD]: reprodukcija BD sloja.

[DVD/CD]: reprodukcija DVD ili CD sloja.

■ [BD Internet Connection] (Internet veza za BD disk)

[Allow] (Omogućiti): obično je potrebno da izaberete ovo podešavanje.

[Do not allow] (Onemogućiti): blokiranje internet veze.

[Parental Control Settings] (Podešavanja za roditeljski nadzor)

■ [Password] (Lozinka)

Postavite ili promenite lozinku za funkciju roditeljskog nadzora. Lozinka vam omogućava da ograničite reprodukciju sadržaja na BD-ROM, DVD VIDEO disku ili reprodukciju video zapisa sa Interneta. Ako je to neophodno, možete da postavite različite nivoe ograničenja za sadržaj na BD-ROM i DVD VIDEO disku.

■ [Parental Control Area Code] (Šifra područja za roditeljski nadzor)

Reprodukcija sadržaja na nekim BD-ROM ili DVD VIDEO diskovima može biti ograničena u zavisnosti od geografskog područja. Scene mogu biti blokirane ili zamenjene drugim scenama. Pratite uputstva na ekranu i unesite četvorocifrenu lozinku.

■ [BD Parental Control]/[DVD Parental Control]/[Internet Video Parental Control] (Roditeljski nadzor za BD diskove/roditeljski nadzor za DVD diskove/roditeljski nadzor za internet video)

Kada podesite roditeljski nadzor, scene mogu biti blokirane ili zamenjene drugim scenama. Pratite uputstva na ekranu i unesite četvorocifrenu lozinku.

■ [Internet Video Unrated] (Neocenjeni video zapisi na Internetu)

[Allow] (Omogućiti): omogućavanje reprodukcije neocenjenih video zapisa na Internetu.

[Block] (Blokiraj): blokiranje reprodukcije neocenjenih video zapisa na Internetu.

[System Settings] (Podešavanja sistema)

■ [OSD Language] (Jezik menija na ekranu)

Možete da izaberete željeni jezik menija na ekranu.

■ [Main Unit illumination] (Osvetljenje glavnog uređaja)

[On] (Uključeno): Displej je uvek uključen a svetlina LED indikatora je podešena na maksimum.

[Auto] (Automatski): Displej je isključen a svetlina LED indikatora se smanjuje automatski ako ne koristite sistem 10 sekundi.

■ [HDMI Settings] (HDMI podešavanja)

[Control for HDMI] (Kontrola preko HDMI-ja)

[On] (Uključeno): Uključivanje funkcije

[Control for HDMI] (Kontrola preko HDMI-ja). Opremi koja je povezana pomoću HDMI kabla možete da upravljate u međusobnoj sprezi.

[Off]: Isključeno.

[Audio Return Channel]

Ova funkcija je dostupna kada sistem povežete sa priključkom HDMI IN televizora koji je kompatibilan sa funkcijom Audio Return Channel i kada je [Control for HDMI] (Kontrola preko HDMI-ja) podešeno na [On] (Uključeno).

[Auto] (Automatski): Sistem može automatski da dobija digitalni audio signal televizora putem HDMI kabla.

[Off]: Isključeno.

Napomena

(Samo evropski modeli)

Kada [Quick Start Mode] (Režim za brzo pokretanje) podesite na [On] (Uključeno),

[Control for HDMI] (Kontrola preko HDMI-ja) će biti automatski podešeno na [Off] (Isključeno).

■ [Quick Start Mode] (Režim za brzo pokretanje)

[On] (Uključeno): skraćuje se vreme pokretanja sistema iz režima mirovanja. Sistem možete da počnete da koristite odmah po njegovom uključivanju.

[Off] (Isključeno): podrazumevano podešavanje.

Napomena

(Samo evropski modeli)

Kada [Control for HDMI] (Kontrola preko HDMI-ja) ili [Remote Start] (Daljinsko pokretanje) podesite na [On] (Uključeno), [Quick Start Mode] (Režim za brzo pokretanje) će biti automatski podešeno na [Off] (Isključeno).

■ [Auto Standby] (Automatski ulazak u režim mirovanja)

[On] (Uključeno): Uključivanje funkcije [Auto Standby] (Automatski ulazak u režim mirovanja). Kada sistem ne koristite oko 20 minuta (modeli za Evropu i Južnu Afriku) i 30 minuta (ostali modeli), sistem automatski ulazi u režim mirovanja. [Off]: Isključeno.

■ [Auto Display] (Automatski prikaz)

[On] (Uključeno): automatsko prikazivanje informacija na ekranu prilikom promene naslova koji gledate, režima slike, zvučnih signala itd. [Off] (Isključeno): informacije se prikazuju samo kada pritisnete DISPLAY.

■ [Screen Saver] (Čuvar ekrana)

[On] (Uključeno): uključivanje funkcije čuvara ekrana. [Off]: Isključeno.

■ [Software Update Notification] (Obaveštenje o ažuriranju softvera)

[On] (Uključeno): sistem će vas obavestiti kada se pojavi najnovija verzija softvera (stranica 47). [Off]: Isključeno.

■ [Gracenote Settings] (Podešavanja za Gracenote)

[Auto] (Automatski): automatsko preuzimanje informacija o disku kada zaustavite reprodukciju diska. Da biste mogli da preuzmete informacije, sistem mora da bude povezan sa mrežom. [Manual] (Ručno): Preuzimanje informacija o disku kada izaberete [Video Search] (Pronalaženje informacija o video zapisu) ili [Music Search] (Pronalaženje informacija o muzici).

■ [System Information] (Informacije o sistemu)

Možete da prikazete informacije o verziji softvera na sistemu i MAC adresu.

■ [Software License Information] (Informacije o softverskoj licenci)

Možete da prikazete informacije o softverskoj licenci.

[Network Settings] (Podešavanja za mrežu)

■ [Internet Settings] (Podešavanja za internet)

Povežite sistem sa mrežom pre nego što unesete podešavanja. Za detaljnije informacije pogledajte „Korak 3: priprema za mrežnu vezu“ (stranica 21).

[Wired Setup] (Povezivanje kablom): izaberite ovo podešavanje ako sistem povezujete sa širokopojasnim ruterom pomoću LAN kabla. Kada izaberete ovo podešavanje, ugrađeni bežični LAN će biti automatski onemogućen.

[Wireless Setup(built-in)] (Bežično povezivanje (ugrađena funkcija)): Izaberite ovo podešavanje ako za bežično povezivanje sa mrežom koristite bežični LAN koji je ugrađen u sistem.

Savet

Za više detalja posetite sledeći veb-sajt i pogledajte odeljak za česta pitanja:

Za korisnike u Evropi i Rusiji:
<http://support.sony-europe.com/>

Za korisnike u ostalim zemljama/regionima:
<http://www.sony-asia.com/section/support>

■ [Network Connection Status] (Status mrežne veze)

Prikazivanje trenutnog statusa mreže.

■ [Network Connection Diagnostics] (Dijagnostika mrežne veze)

Možete da pokrenete dijagnostiku mreže da biste proverili da li je mrežna veza pravilno podešena.

■ [Connection Server Settings] (Podešavanje za povezivanje sa serverom)

Možete da izaberete da li želite da se prikazuje DLNA server sa kojim ste povezani.

■ [Renderer Set-up] (Podešavanje prikazivača)

[Automatic Access Permission] (Dozvola za automatski pristup): dozvoljavanje ili onemogućavanje automatskog pristupa sa detektovanog DLNA kontrolera.

[Smart Select] (Pametno biranje): omogućava Sony DLNA kontroleru da detektuje sistem kao ciljnu opremu kojom će se upravljati pomoću infracrvenog zraka. Ovu funkciju možete da uključite ili isključite.

[Renderer Name] (Naziv prikazivača): prikazivanje naziva sistema onako kako je naveden na ostalim DLNA uređajima na mreži.

■ [Renderer Access Control] (Kontrola pristupa prikazivaču)

Omogućavanje ili onemogućavanje upravljanja pomoću DLNA kontrolera.

■ [PARTY Auto Start] (Automatsko pokretanje funkcije PARTY)

[On] (Uključeno): pokretanje funkcije PARTY ili uključivanje u postojeći PARTY na zahtev umreženog uređaja koji je kompatibilan sa funkcijom PARTY. [Off]: Isključeno.

■ [Registered Remote Devices] (Registrovani daljinski uređaji)

Prikazivanje liste registrovanih udaljenih uređaja.

Napomena

Da biste mogli da koristite ovu funkciju, obavezno ažurirajte softver (stranica 47).

■ [Remote Start] (Daljinsko pokretanje)

[On] (Uključeno): omogućava uključivanje sistema pomoću uređaja koji je povezan putem mreže kada je sistem u režimu mirovanja.

[Off] (Isključeno): sistem nije moguće uključiti pomoću uređaja koji je povezan putem mreže

Napomena

(Samo evropski modeli)

Kada [Quick Start Mode] (Režim za brzo pokretanje) podesite na [On] (Uključeno), [Remote Start] (Daljinsko pokretanje) će biti automatski podešeno na [Off] (Isključeno).



[Easy Network Settings] (Jednostavno podešavanje mreže)

Pokretanje funkcije [Easy Network Settings] (Jednostavno podešavanje mreže) radi unosa osnovnih podešavanja za mrežu. Pratite uputstva na ekranu.



[Resetting] (Vraćanje na početne vrednosti)

■ [Reset to Factory Default Settings] (Vraćanje na početne vrednosti)

Možete da vratite podešavanja sistema na podrazumevana fabrička podešavanja tako što ćete izabrati grupu podešavanja. Sva podešavanja u grupi će biti vraćena na fabričke vrednosti.

■ [Initialise Personal Information] (Brisanje ličnih informacija)

Možete da izbrišete lične informacije koje su uskladištene u sistemu.

Mere opreza

O bezbednosti

- Ako u kućište uređaja dospe bilo kakav predmet ili tečnost, isključite sistem sa mrežnog napajanja i odnesite ga na proveru u ovlašćeni servis pre nastavka upotrebe.
- Ne dodirujte kabl za napajanje naizmeničnom strujom mokrim rukama. To može izazvati strujni udar.

O izvorima napajanja

Ako sistem nećete koristiti duže vremena, ne zaboravite da izvadite kabl za napajanje sistema iz zidne utičnice. Da biste izvukli kabl za napajanje naizmeničnom strujom, povucite ga držeći utikač a nikad kabl.

O postavljanju sistema

- Postavite sistem na mesto sa odgovarajućim protokom vazduha kako ne bi došlo do zagrevanja sistema.
- Iako se uređaj greje tokom rada, to ne predstavlja kvar. Ako uređaj neprekidno koristite sa visoko pojačanim tonom, temperatura gornje, bočne i donje strane kućišta značajno raste. Ne dodirujte kućište da se ne biste opekli.
- Ne postavljajte uređaj na mekanu površinu (poput ćebeta, pokrivača itd.) koja bi mogla da blokira ventilacione otvore.
- Ne postavljajte sistem blizu izvora toplote poput radijatora i otvora za dovod toplog vazduha ili na mesta koja su izložena direktnoj sunčevoj svetlosti, prekomernoj prašini, mehaničkim vibracijama ili udarima.
- Ne postavljajte sistem u nagnuti položaj. On je dizajniran samo za rad u horizontalnom položaju.

- Sistem i diskove držite dalje od uređaja sa jakim magnetima kao što su mikrotalasne pećnice ili veliki zvučnici.
- Ne stavljajte teške predmete na sistem.
- Ne stavljajte metalne predmete ispred uređaja. Oni mogu ograničiti prijem radio talasa.
- Ne postavljajte sistem na mesto gde se koristi medicinska oprema. To može dovesti do kvara medicinske opreme.
- Ako koristite pejsmejker ili drugi medicinski uređaj, posavetujte se sa svojim lekarom ili proizvođačem medicinskog uređaja pre korišćenja funkcije za bežični LAN.

O radu uređaja

Ako sistem direktno unesete iz hladnog u toplo mesto ili ga postavite u prostoriju sa dosta vlage, može doći do kondenzacije vlage na sočivima unutar uređaja. Ako se to desi, sistem možda neće raditi pravilno. U tom slučaju izvadite disk i ostavite sistem uključen oko pola sata dok vlaga ne ispari.

O podešavanju jačine zvuka

Ne pojačavajte zvuk dok slušate deo zvučnog zapisa koji je snimljen sa veoma niskim tonom ili bez tona. U suprotnom može doći do oštećenja zvučnika kada iznenadno počne reprodukcija dela zvučnog zapisa sa visokim tonom.

O čišćenju

Očistite kućište, prednju ploču i kontrole mekanom krpom nakvašenom u rastvoru blagog deterdženta. Ne koristite abrazivne materijale, prašak za ribanje ili rastvor poput alkohola ili benzina.

O diskovima za čišćenje, sredstvima za čišćenje diskova/sočiva

Nemojte da koristite diskove za čišćenje ili sredstva za čišćenje diskova/sočiva (uključujući ona u tečnom obliku ili obliku spreja). To može dovesti do kvara uređaja.

O zameni delova

U slučaju popravke ovog sistema, zamenjeni delovi mogu biti zadržani radi ponovnog korišćenja ili reciklaže.

O bojama slike na televizoru

Ako zvučnici uzrokuju nepravilan prikaz boja na ekranu televizora, isključite televizor, a zatim ga uključite nakon 15 do 30 minuta. Ako se boje i dalje prikazuju nepravilno, udaljite zvučnike od televizora.

VAŽNA NAPOMENA

Pažnja: Ovaj sistem može da neograničeno prikazuje statične slike ili meni sistema na ekranu vašeg televizora. Ako se statična slika ili meni sistema prikazuju na ekranu televizora u dužem vremenskom periodu, rizikujete trajno oštećenje ekrana televizora. Posebno su osetljivi plazma televizori i projekcioni televizori.

O premeštanju sistema

Pre nego što premestite sistem, iz njega izvadite disk a kabl za napajanje naizmeničnom strujom izvucite iz zidne utičnice (mrežnom napajanja).

O Bluetooth komunikaciji

- *Bluetooth* uređaje bi trebalo da koristite na udaljenosti do 10 metara i između njih ne bi trebalo da se nalaze prepreke. Stvarni opseg za komunikaciju može da bude manji u sledećim slučajevima:
 - Kada se između uređaja koji su povezani *Bluetooth* vezom nalazi osoba, metalni objekat, zid ili neka druga prepreka.
 - Kada se nalazite na lokaciji na kojoj se koristi bežični LAN
 - Blizu uključenih mikrotalasnih pećnica
 - Ako se nalazite na lokaciji na kojoj postoji emisija elektromagnetnih talasa

- *Bluetooth* uređaji i bežični LAN (IEEE 802,11b/g) koriste isti frekventni opseg (2,4 GHz). Kada *Bluetooth* uređaj koristite blizu uređaja sa funkcijom za bežični LAN, može doći do elektromagnetnih smetnji. To može da dovede do manje brzine prenosa podataka, smetnji ili nemogućnosti povezivanja. Ako se to desi, pokušajte da primenite neko od rešenja u nastavku:
 - Koristite ovaj uređaj na udaljenosti od najmanje 10 metara od uređaja sa funkcijom za bežični LAN.
 - Isključite napajanje na opremi sa funkcijom za bežični LAN kada *Bluetooth* uređaj koristite u opsegu od 10 metara.
 - Postavite ovu jedinicu i *Bluetooth* uređaj što bliže jedno drugom.
- Radio talasi koje emituje ova jedinica mogu da dovedu do smetnji u radu nekih medicinskih uređaja. Budući da ovek smetnje mogu da dovedu do kvara, uvek isključite napajanje ove jedinice i *Bluetooth* uređaja na sledećim lokacijama:
 - U bolnici, vozu, avionu, benzinskoj stanici i bilo kom mestu na kojem su prisutni zapaljivi gasovi
 - Blizu automatskih vrata ili požarnih alarma
- Ova jedinica podržava bezbednosne funkcije koje su u skladu sa *Bluetooth* specifikacijom kako bi se obezbedila sigurna veza prilikom komunikacije pomoću *Bluetooth* tehnologije. Međutim, ove bezbednosne funkcije možda neće biti dovoljne u zavisnosti od podešavanja, sadržaja i drugih faktora pa uvek budite na oprezu kada obavljate komunikaciju pomoću *Bluetooth* tehnologije.
- Sony ne odgovara u slučaju štete ili drugog gubitka koji je nastao usled otkrivenih informacija korišćenjem *Bluetooth* tehnologije.
- Ne možemo da garantujemo *Bluetooth* komunikaciju na svim *Bluetooth* uređajima koji imaju isti profil kao ova jedinica.

- *Bluetooth* uređaji koji su povezani sa ovom jedinicom moraju da ispunjavaju *Bluetooth* specifikaciju organizacije *Bluetooth SIG, Inc.* i moraju da budu sertifikovani. Međutim, čak i ako uređaj ispunjava *Bluetooth* specifikaciju, u nekim slučajevima karakteristike ili specifikacije *Bluetooth* uređaja mogu da onemogućavaju povezivanje ili dovedu do drugačijeg načina kontrole, prikaza ili rada od onog koji je predviđen.
- Može da dođe do pojave šuma ili zvuk može da bude isprekidan u zavisnosti od *Bluetooth* uređaja koji je povezan sa jedinicom, okruženja u kojem se odvija komunikacija ili uslova u okruženju.

Ako imate bilo kakva pitanja ili probleme u vezi sa sistemom, obratite se najbližem Sony prodavcu.

Napomene o diskovima

O rukovanju diskovima

- Držite disk za ivicu da ga ne biste uprljali. Ne dodirujte površinu diska.
- Nemojte lepiti papir ili traku na disk.



- Ne izlažite disk direktnom sunčevom svetlu ili izvorima toplote poput otvora za dovod toplog vazduha niti ga ostavljajte u automobilu koji je parkiran na direktnom sunčevom svetlu jer može doći do značajnog porasta temperature u automobilu.
- Nakon reprodukcije disk vratite u kutiju.

O čišćenju

- Pre reprodukcije, očistite disk krpom. Brišite disk od centra ka ivici.



- Ne koristite rastvore poput benzina, razređivače, komercijalno dostupna sredstva za čišćenje ili anti-statičke sprejeve za gramofonske ploče.

Ovaj sistem može da reprodukuje samo standardne okrugle diskove. Ako koristite nestandardne diskove (npr. u obliku kartice, srca ili zvezde) može doći do kvara uređaja.

Ne koristite diskove koji na sebi imaju komercijalno dostupne dodatke, na primer nalepnicu ili alku.

Rešavanje problema

Ako naidete na bilo koji od sledećih problema prilikom korišćenja sistema, koristite ovaj vodič za rešavanje problema da biste pokušali da otklonite problem pre nego što uređaj odnesete na popravku. Ako je problem i dalje prisutan, obratite se najbližem Sony prodavcu.

Opšte

Uređaj neće da se uključi.

→ Proverite da li je kabl za napajanje naizmeničnom strujom dobro povezan.

Daljinski upravljač ne radi.

→ Udaljenost između daljinskog upravljača i uređaja je prevelika.
→ Baterije u daljinskom upravljaču su slabe.

Ležište za disk se ne otvara i ne možete da izvadite disk čak i kada pritisnete ▲.

→ Pokušajte sledeće:

- ① Pritisnite i držite ► i ▲ na uređaju duže od 5 sekundi da biste otvorili ležište za disk.
- ② Izvadite disk.
- ③ Izvucite kabl za napajanje naizmeničnom strujom iz zidne utičnice (mrežno napajanje), a zatim ga ponovo priključite nakon nekoliko minuta.

Sistem ne funkcioniše normalno.

→ Izvucite kabl za napajanje naizmeničnom strujom iz zidne utičnice (mrežno napajanje), a zatim ga ponovo priključite nakon nekoliko minuta.

Poruke

Na TV ekranu se prikazuje [A new software version is available. Please go to the "Setup" section of the menu and select "Network Update" to perform the update.] (Dostupna je nova verzija softvera. Idite u odeljak „Podešavanje“ u glavnom meniju i izaberite „Ažuriranje putem mreže“ da biste obavili ažuriranje).

→ Pogledajte [Network Update] (Ažuriranje putem mreže) (stranica 47) da biste softver sistema ažurirali na noviju verziju.

Na displeju se smenjuju poruke „PRTECT“, „PUSH“ i „POWER“.

→ Pritisnite I/⏻ da biste isključili sistem, a zatim proverite sledeće stavke kada nestane „STBY“.

- Da li koristite samo isporučene zvučnike?
- Da li nešto blokira ventilacione otvore na sistemu?

- Kada proverite gorenavedene stavke i otklonite eventualne probleme, uključite sistem. Ako ne možete da utvrdite uzrok problema ni posle provere svih gorenavedenih stavki, obratite se najbližem Sony prodavcu.

Na displeju se prikazuje „LOCKED“.

→ Isključite funkciju blokade za decu (stranica 44).

Na displeju se prikazuje „D. LOCK“.

→ Obratite se najbližem Sony prodavcu ili lokalnom ovlašćenom Sony servisu.

Na displeju se prikazuje „Exxxx“ (x je broj).

→ Obratite se najbližem Sony prodavcu ili lokalnom ovlašćenom Sony servisu i navedite šifru greške.

Preko celog ekrana televizora se prikazuje

▲ bez ikakvih poruka.

→ Obratite se najbližem Sony prodavcu ili lokalnom ovlašćenom Sony servisu.

Slika

Nema slike ili se slika ne prikazuje pravilno.

- Proverite odgovarajuće izlaze za sliku na vašem sistemu (stranica 19).
- Pritisnite i držite ► i VOL – na uređaju duže od pet sekundi da biste vratili izlaznu rezoluciju video zapisa na najnižu rezoluciju.
- Za BD-ROM, proverite podešavanje [BD-ROM 24p Output] (Emitovanje u rezoluciji 24p sa BD-ROM-a) u [Screen Settings] (Podešavanja ekrana) (stranica 19).

Nema slike kada glavni uređaj i televizor povežete HDMI kablom.

- Uređaj je povezan sa ulaznim uređajem koji nije kompatibilan sa tehnologijom HDCP (High-bandwidth Digital Content Protection) (na displeju ne svetli „HDMI“) (stranica 19).

Tamni delovi slike su previše tamni/svetli delovi slike su presvetli ili neprirodni.

- Podesite [Picture Quality Mode] (Režim za kvalitet slike) na [Standard] (Standardni) (podrazumevano) (stranica 36).

Pojavljuju se smetnje u slici.

- Očistite disk.
- Ako izlazni video signal sa sistema dolazi do televizora preko video snimača, na kvalitet slike može da utiče signal za zaštitu od kopiranja koji se primenjuje na nekim BD/DVD programima. Ako i dalje imate probleme, čak i nakon povezivanja uređaja direktno sa televizorom, pokušajte da uređaj povežete sa drugim ulaznim priključcima.

Slika se ne prikazuje preko celog ekrana televizora.

- Proverite podešavanje [TV Type] (Tip televizora) u [Screen Settings] (Podešavanja ekrana) (stranica 48).
- Odnos širina/visina na disku je fiksna.

Boje na ekranu televizora se ne prikazuju pravilno.

- Ako sa CRT televizorom ili projektorom koristite zvučnike, postavite zvučnike najmanje 0,3 metra od televizora.
- Ako se boje i dalje prikazuju nepravilno, isključite televizor, a zatim ga uključite nakon 15 do 30 minuta.
- Uverite se da se pored zvučnika ne nalaze predmeti sa magnetima (magnetna bravica na postolju za televizor, medicinski uređaji, igračke itd.).

Zvuk

Nema zvuka.

- Kablovi zvučnika nisu dobro povezani.
- Proverite podešavanja zvučnika (stranica 42).

Televizor ne emituje zvuk preko priključka HDMI (OUT) kada se koristi funkcija Audio Return Channel.

- Podesite [Control for HDMI] (Kontrola preko HDMI-ja) u [HDMI Settings] (HDMI podešavanja) u odeljku [System Settings] (Podešavanja sistema) na [On] (Uključeno) (stranica 52). Takođe podesite [Audio Return Channel] u [HDMI Settings] (HDMI podešavanja) u odeljku [System Settings] (Podešavanja sistema) na [Auto] (Automatski) (stranica 52).
- Proverite da li je vaš televizor kompatibilan sa funkcijom Audio Return Channel.
- Proverite da li je sa priključkom televizora koji je kompatibilan sa funkcijom Audio Return Channel povezan HDMI kabl.

Sistem ne emituje pravilno zvuk TV programa kada je povezan sa set-top box uređajem.

- Podesite [Audio Return Channel] u [HDMI Settings] (HDMI podešavanja) u odeljku [System Settings] (Podešavanja sistema) na [Off] (Isključeno) (stranica 52).
- Proverite kablove (stranica 20).

Čuju se jake smetnje ili šum.

- Odmaknite audio opremu od televizora.
- Očistite disk.

Zvuk gubi stereo efekat kada reprodukujete CD.

- Izaberite stereo zvuk pritiskom na AUDIO (stranica 38).

Zvuk se emituje samo sa centralnog zvučnika.

- U zavisnosti od diska, zvuk se može emitovati samo sa centralnog zvučnika.



Sa surround zvučnika se ne čuje zvuk ili je zvuk veoma tih.

- Proverite kablove zvučnika i podešavanja (stranice 18, 42).
- Proverite podešavanje za režim zvuka (stranica 24).
- U zavisnosti od izvora, efekat surround zvučnika može biti manje primetan.
- U toku je reprodukcija dvokanalnog izvora.

Zvuk sa povezane opreme je izobličen.

- Smanjite nivo na ulazu za povezanu opremu tako što ćete podesiti [Attenuate - AUDIO] (Snizi - AUDIO) (stranica 50).

Iznenada se čuje glasna muzika.

- Aktivirana je ugrađena demonstracija zvuka. Pritisnite  – da biste smanjili jačinu zvuka ili  da biste zaustavili demonstraciju.

Tjuner

Nije moguće podesiti radio stanice.

- Proverite da li je antena dobro povezana. Podesite antenu.
- Signal stanica je preslab (kada koristite automatsko podešavanje). Koristite ručno podešavanje.

Reprodukcija

Reprodukcija diska nije moguća.

- Šifra regiona na BD/DVD disku ne odgovara onoj u sistemu.
- Došlo je do kondenzacije vlage unutar uređaja koja je možda oštetila sočiva. Izvadite disk i ostavite uređaj uključen oko pola sata.
- Sistem ne može da reprodukuje snimljeni disk koji nije pravilno dovršen (stranica 64).

Nazivi datoteka se ne prikazuju pravilno.

- Sistem može da prikazuje samo formate znakova koji su usaglašeni sa standardom ISO 8859-1. Ostali formati znakova se mogu prikazivati različito.
- U zavisnosti od softvera za upisivanje koji se koristi, uneti znakovi se mogu prikazivati različito.

Disk se ne reprodukuje od početka.

- Izabrali ste funkciju za nastavak reprodukcije. Pritisnite OPTIONS i izaberite [Play from start] (Reprodukuj od početka), a zatim pritisnite .

Reprodukcija ne počinje od tačke za nastavak na kojoj ste zaustavili reprodukciju.

- Tačka za nastavak reprodukcije je možda izbrisana iz memorije kada ste
 - otvorili ležište za disk.
 - uklonili USB uređaj.
 - reprodukovali drugi sadržaj.
 - isključili uređaj.

Nije moguće promeniti jezik dijaloga/titlova ili uglove.

- Pokušajte da pronađete te opcije u meniju BD ili DVD diska.
- Na BD ili DVD disku koji se reprodukuje nisu snimljeni dijalozi/titlovi na više jezika ili scene iz više uglova.

Nije moguće reprodukovati dodatne sadržaje ili ostale podatke koji se nalaze na BD-ROM disku.

- Pokušajte sledeće:
 - ① Izvadite disk.
 - ② Isključite sistem.
 - ③ Uklonite i ponovo priključite USB uređaj (stranica 28).
 - ④ Uključite sistem.
 - ⑤ Umetnite BD-ROM koji sadrži BONUSVIEW/BD-LIVE.

USB uređaj

USB uređaj nije prepoznat.

- Pokušajte sledeće:
 - ① Isključite sistem.
 - ② Uklonite i ponovo priključite USB uređaj.
 - ③ Uključite sistem.
- Proverite da li je USB uređaj dobro priključen na  (USB) port.
- Proverite da li je USB uređaj ili kabl oštećen.
- Proverite da li je USB uređaj uključen.
- Ako je USB uređaj povezan preko USB priključne stanice, iskopčajte ga i priključite direktno na jedinicu.

BRAVIA internet video

Kvalitet slike/zvuka je loš i određeni programi gube oštrinu naročito tokom brzih ili tamnih scena.

- Kvalitet slike/zvuka može biti loš zavisno od dobavljača internet sadržaja.

- Kvalitet slike/zvuka se može poboljšati promenom brzine veze. Sony preporučuje da koristite vezu brzine od najmanje 2,5 Mbps za video zapise u standardnoj rezoluciji i 10 Mbps za video zapise u visokoj rezoluciji.
- Nisu svi video zapisi snimljeni sa zvukom.

Slika je mala.

- Pritisnite  da biste je uvećali.

„BRAVIA“ Sync ([Control for HDMI] (Kontrola preko HDMI-ja))

Funkcija [Control for HDMI] (Kontrola preko HDMI-ja) ne radi („BRAVIA“ Sync).

- Proverite da li je funkcija [Control for HDMI] (Kontrola preko HDMI-ja) podešena na [On] (Uključeno) (stranica 52).
- Ako promenite HDMI vezu, isključite i ponovo uključite sistem.
- Ukoliko je došlo do nestanka struje, podesite [Control for HDMI] (Kontrola preko HDMI-ja) na [Off] (Isključeno), a zatim [Control for HDMI] (Kontrola preko HDMI-ja) na [On] (uključeno) (stranica 52).
- Proverite sledeće stavke i pogledajte uputstvo za upotrebu koje ste dobili uz opremu.
 - Da li je povezana oprema kompatibilna sa funkcijom [Control for HDMI] (Kontrola preko HDMI-ja).
 - Da li je pravilno uneto podešavanje za funkciju [Control for HDMI] (Kontrola preko HDMI-ja) za povezanu opremu.

Mrežna veza

Sistem ne može da se poveže sa mrežom.

- Proverite mrežnu vezu (stranica 21) i podešavanja za mrežu (stranica 53).

Bežična LAN veza

Računar ne možete da povežete sa Internetom nakon što obavite [Wi-Fi Protected Setup (WPS)].

- Podešavanja za bežično povezivanje rutera se mogu automatski promeniti ako koristite funkciju za zaštitu Wi-Fi mreže pre nego što podesite ruter. U ovom slučaju promenite podešavanja za bežično povezivanje na računaru u skladu sa tim.

Sistem ne može da se poveže sa mrežom ili je mrežna veza nestabilna.

- Proverite da li je ruter za bežični LAN uključen.
- Proverite mrežnu vezu (stranica 21) i podešavanja za mrežu (stranica 53).
- U zavisnosti od okruženja u kojem se sistem koristi, na primer materijala od kojeg su napravljeni zidovi, uslova za prijem radio talasa ili prepreka između sistema i rutera za bežični LAN, udaljenost za bežičnu komunikaciju između uređaja možda mora da bude manja. Postavite sistem i ruter za bežični LAN bliže jedno drugom.
- Uređaji koji koriste frekventni opseg od 2,4 GHz kao što su mikrotalasna pećnica *Bluetooth* ili digitalni bežični uređaji mogu da ometaju komunikaciju. Udaljite jedinicu od takvih uređaja ili ih isključite.
- Bežična LAN veza može da bude nestabilna u zavisnosti od okruženja u kojem koristite uređaj, a naročito kada koristite funkciju *Bluetooth* na sistemu. U tom slučaju promenite okruženje u kojem koristite uređaj.

Željeni bežični ruter se ne prikazuje na listi bežičnih mreža.

- Pritisnite RETURN da biste se vratili na prethodni ekran i pokušajte da ponovo obavite [Wireless Setup(built-in)] (Bežično povezivanje (ugrađena funkcija)). Ako željeni bežični ruter i dalje nije detektovan, izaberite [Add a new address.] (Dodaj novu adresu) sa liste mreža, a zatim izaberite [Manual Registration] (Ručna registracija) da biste ručno uneli naziv mreže (SSID).

Bluetooth uređaj

Uparivanje nije moguće.

- Postavite *Bluetooth* uređaj bliže jedinici.
- Uparivanje možda neće biti moguće ako se blizu jedinice nalaze drugi *Bluetooth* uređaji. U tom slučaju isključite druge *Bluetooth* uređaje.
- Izbrišite sistem sa svog *Bluetooth* uređaja i ponovo obavite uparivanje (stranica 29).

Povezivanje nije moguće.

- Informacije za registraciju prilikom uparivanja su izbrisane. Ponovo obavite uparivanje (stranica 29).

Nema zvuka.

- Uverite se da sistem nije postavljen predaleko od *Bluetooth* uređaja i proverite da li ga ometa Wi-Fi mreža, drugi bežični uređaj koji radi na frekvenciji od 2,4 GHz ili mikrotalasna rerna.
- Proverite da li je *Bluetooth* veza pravilno uspostavljena između sistema i *Bluetooth* uređaja.
- Ponovo uparite ovaj sistem i *Bluetooth* uređaj.
- Sistem ne postavljajte blizu metalnih predmeta ili površina.
- Uverite se da je izabrana funkcija „BT“.

- Prvo podesite jačinu zvuka na *Bluetooth* uređaju, a ako je nivo jačine zvuka još uvek nizak, podesite jačinu zvuka na jedinici.

Zvuk je isprekidan ili oscilira ili je veza prekinuta.

- Jedinica i *Bluetooth* uređaj su previše udaljeni jedno od drugog.
- Ako između jedinice i *Bluetooth* uređaja postoje prepreke, uklonite ih ili ih zaobidite.
- Ako se u blizini nalazi oprema koja emituje elektromagnetno zračenje, poput uređaja sa funkcijom za bežični LAN, drugi *Bluetooth* uređaj ili mikrotalasna rerna, pomerite ih na drugo mesto.

Podržani diskovi

Blu-ray Disc	BD-ROM ¹⁾ BD-R/BD-RE ²⁾
DVD³⁾	DVD-ROM DVD-R/DVD-RW DVD+R/DVD+RW
CD³⁾	CD-DA (muzički CD) CD-ROM CD-R/CD-RW

¹⁾ Budući da su specifikacije za Blu-ray Disc nove i da se menjaju, neke diskove možda neće biti moguće reprodukovati u zavisnosti od vrste diska i verzije. Takođe, zvuk koji se emituje će se razlikovati u zavisnosti od izvora, izlaza koji se koristi i izabranih podešavanja za zvuk.

²⁾ BD-RE: Ver.2.1

BD-R: Ver.1.1, 1.2, 1.3 uključujući tip BD-R diska sa organskim pigmentom (tip LTH) BD-R diskovi snimljeni na računaru ne mogu se reprodukovati ako sadrže postscript.

³⁾ CD ili DVD disk nije moguće reprodukovati ako nije pravilno dovršen. Više informacija potražite u uputstvu za upotrebu koje ste dobili uz uređaj za snimanje.

Nepodržani diskovi

- Kasetni BD diskovi
- BDXL diskovi
- DVD-RAM diskovi
- HD DVD diskovi
- DVD Audio diskovi
- PHOTO CD diskovi
- Deo sa podacima na CD-Extras diskovima
- Super VCD diskovi
- Strana sa audio materijalom na DualDiscs diskovima

Napomene o diskovima

Ovaj proizvod je namenjen za reprodukciju diskova koji su usklađeni sa Compact Disc (CD) standardom.

DualDiscs diskovi i neki muzički diskovi kodirani tehnologijama za zaštitu od kopiranja nisu u skladu sa Compact Disc (CD) standardom. Zbog toga takvi diskovi možda neće biti kompatibilni sa ovim proizvodom.

Napomene o radnjama tokom reprodukcije BD/DVD diska

Neke radnje koje se mogu izvršiti tokom reprodukcije BD/DVD diska su možda namerno podešene od strane proizvođača softvera. Budući da ovaj sistem reprodukuje sadržaj na BD/DVD disku prema zamisli proizvođača softvera, neke funkcije reprodukcije možda neće biti dostupne.

Napomena o dvoslojnim BD/DVD diskovima

Reprodukcija slike i zvuka se može na kratko prekinuti prilikom promene sloja.

Šifra regiona (samo BD-ROM/DVD VIDEO diskovi)

Na donjoj strani uređaja je odštampana šifra regiona što znači da može da reprodukuje samo BD-ROM/DVD VIDEO diskove (samo za reprodukciju) koji su označeni istom šifrom regiona ili sa .

Podržani tipovi datoteka

Video

Video kodek	Kontejner	Oznaka tipa datoteke
MPEG-1 Video ^{*1}	PS	.mpg, .mpeg
MPEG-2 Video ^{*2}	PS ^{*3}	.mpg, .mpeg
	TS ^{*4}	.m2ts, .mts
Xvid	AVI	.avi
	MKV	.mkv
MPEG4/AVC ^{*5}	MKV ^{*1}	.mkv
	MP4 ^{*1}	.mp4, .m4v
	TS ^{*1}	.m2ts, .mts
	Quick Time ^{*6}	.mov
	3gpp/ 3gpp2 ^{*6}	.3gp, .3g2, .3gpp, .3gp2
VC1 ^{*1}	TS	.m2ts, .mts
WMV9 ^{*1}	ASF	.wmv, .asf
Motion JPEG ^{*6}	Quick Time	.mov
	AVI	.avi

Video format	Kontejner	Oznaka tipa datoteke
AVCHD ^{*1*7}	AVCHD Format Folder ^{*8}	

Muzika

Audio kodek	Oznaka tipa datoteke
MP3 (MPEG-1 Audio Layer III)	.mp3, .mka ^{*6}
AAC ^{*1}	.m4a, .aac ^{*6} , .mka ^{*6}
WMA9 Standard ^{*1}	.wma
LPCM	.wav, .mka ^{*6}
FLAC ^{*6}	.flac, .fla
AC3 ^{*6}	.ac3, .mka

Fotografije

Format fotografija	Oznaka tipa datoteke
JPEG	.jpeg, .jpg, .jpe
PNG	.png ^{*9}
GIF	.gif ^{*9}
MPO	.mpo ^{*6*10}

^{*1} Sistem možda neće reprodukovati ovaj format datoteke na DLNA serveru.

^{*2} Sistem može da reprodukuje samo video u standardnoj rezoluciji na DLNA serveru.

^{*3} Sistem ne može da reprodukuje datoteke u formatu DTS na DLNA serveru.

^{*4} Sistem može da reprodukuje samo datoteke u formatu Dolby Digital na DLNA serveru.

^{*5} Sistem može da podrži AVC do nivoa 4.1.

^{*6} Sistem neće reprodukovati ovaj format datoteke na DLNA serveru.

^{*7} Sistem može da reprodukuje AVCHD Ver.2.0 format (AVCHD 3D/Progressive).

^{*8} Sistem može da reprodukuje datoteke u AVCHD formatu koje su snimljene digitalnom video kamerom itd.

Disk u AVCHD formatu nije moguće reprodukovati ako nije pravilno dovršen.

^{*9} Sistem ne može da reprodukuje animirane PNG ili animirane GIF datoteke.

^{*10} Za MPO datoteke koje nisu 3D, prikazuje se glavna ili prva slika.

Napomena

- Neke datoteke možda neće biti moguće reprodukovati u zavisnosti od formata datoteke, kodiranja datoteke, stanja snimka ili stanja DLNA servera.
- Neke datoteke koje su obradene na računaru možda neće biti moguće reprodukovati.
- Sa nekim datotekama nije moguće koristiti funkciju brzog premotavanja unapred ili unazad.
- Sistem ne reprodukuje kodirane datoteke kao što su DRM i Lossless.
- Sistem može da prepozna sledeće datoteke i fascikle na BD, DVD, CD diskovima i USB uređajima:
 - do fascikli u devetom sloju (uključujući osnovnu fasciklu)
 - do 500 datoteka/fascikli na pojedinačnom sloju
- Sistem može da prepozna sledeće datoteke ili fascikle uskladištene na DLNA serveru:
 - do fascikli na devetnaestom sloju
 - do 999 datoteka/fascikli na pojedinačnom sloju

- Sistem podržava sledeće brzine prikaza slika:
 - do 60 sličica u sekundi samo za AVCHD.
 - do 30 sličica u sekundi za ostale video kodeke.
- Sistem podržava brzinu prenosa video podataka do 40 Mbps.
- Sistem podržava video rezoluciju do 1920 × 1080p.
- Neki USB uređaji možda neće raditi sa ovim sistemom.
- Sistem može da prepozna Mass Storage Class (MSC) uređaje (poput fleš memorije ili HDD-a), uređaje za snimanje slika (SICD uređaji) i tastature sa 101 tasterom.
- Sistem možda neće glatko reprodukovati video datoteke sa velikom brzinom prenosa podataka sa DATA CD-a. Preporučujemo vam da video datoteke sa velikom brzinom prenosa podataka reprodukujete koristeći DATA DVD ili DATA BD.

Podržani formati zvuka

Sistem podržava sledeće formate zvuka.

Format	Funkcija	
	„BD/DVD“	„TV“ (DIGITAL IN)
LPCM 2ch	○	○
LPCM 5.1 ch, LPCM 7.1 ch	○	–
Dolby Digital	○	○
Dolby TrueHD, Dolby Digital Plus	○	–
DTS	○	○
DTS-ES Discrete 6.1, DTS-ES Matrix 6.1	○*	○*
DTS96/24	○	○*
DTS-HD High Resolution Audio	○	–
DTS-HD Master Audio	○	–

○: Podržani format.

–: Nepodržani format.

* Dekodirano kao DTS core.

Napomena

Za dvokanalni LPCM format, podržana frekvencija uzorkovanja digitalnog signala je do 48 kHz kada se koristi funkcija „TV“.

Specifikacije

Odeljak za pojačalo

BDV-E6100/BDV-E4100/BDV-E3100

BDV-E2100 (osim modela za

Ujedinjeno Kraljevstvo i Irsku)

IZLAZNA SNAGA (nominalna)

Prednji levi/prednji desni:

75 W + 75 W (na 3 oma, 1 kHz, 1% THD)

IZLAZNA SNAGA (referentna)

Prednji levi/Prednji desni/Surround levi/

Surround desni:

125 W (po kanalu na 3 oma, 1 kHz)

Centralni:

250 W (na 6 oma, 1 kHz)

Subwoofer:

250 W (na 6 oma, 80 Hz)

Ulazi (analogni)

AUDIO IN

Osetljivost: 1 V/400 mV

Ulazi (digitalni)

TV (Audio Return Channel/OPTICAL)

Podržani formati: LPCM 2CH

(do 48 kHz), Dolby Digital, DTS

BDV-E2100 (samo modeli za

Ujedinjeno Kraljevstvo i Irsku)

IZLAZNA SNAGA (nominalna)

Prednji levi/prednji desni:

75 W + 75 W (na 3 oma, 1 kHz, 1% THD)

IZLAZNA SNAGA (referentna)

Prednji levi/Prednji desni/Surround

levi/Surround desni:

100 W (po kanalu na 3 oma, 1 kHz)

Centralni:

200 W (na 6 oma, 1 kHz)

Subwoofer:

200 W (na 6 oma, 80 Hz)

Ulazi (analogni)

AUDIO IN

Osetljivost: 1 V/400 mV

Ulazi (digitalni)

TV (Audio Return Channel/OPTICAL)

Podržani formati: LPCM 2CH (do 48 kHz), Dolby Digital, DTS

HDMI odeljak

Konektor

Tip A (19-pinski)

BD/DVD/CD sistem

Format signala sistema

NTSC/PAL

USB odeljak

⏏ (USB) port:

Tip A (za povezivanje USB memorije, čitača memorijskih kartica, digitalnog fotoaparata i digitalne video kamere)

LAN odeljak

Priključak LAN (100)

100BASE-TX priključak

Odeljak za bežični LAN

Uskladenost sa standardima

IEEE 802.11 b/g/n

Frekvencija i kanal

Model za Tajvan:

Frekvencijski pojas od 2,4 GHz: kanali 1–11

Ostali modeli:

Frekvencijski pojas od 2,4 GHz: kanali 1–13

Bluetooth odeljak

Sistem za komunikaciju

Bluetooth specifikacija, verzija 3.0

Izlaz

Bluetooth specifikacija, klasa napajanja 2

Maksimalni opseg komunikacije

Optička vidljivost od približno 10 m¹⁾

Frekventni pojas

2,4 GHz

Metod modulacije

FHSS (Freq Hopping Spread Spectrum)

Kompatibilni Bluetooth profili²⁾

A2DP 1.2 (Advanced Audio Distribution Profile)

AVRCP 1.3 (Audio Video Remote Control Profile)

Podržani kodeci³⁾

SBC⁴⁾, AAC

Opseg prenosa (A2DP)

20 Hz–20.000 Hz (frekvencija uzorkovanja 44,1 kHz, 48 kHz)

¹⁾ Stvarni opseg će se razlikovati u zavisnosti od faktora kao što su prepreke između uređaja, magnetna polja oko mikrotalasne rerne, statički elektricitet, bežični telefon, osetljivost prijema, performanse antene, operativni sistem, softverske aplikacije itd.

²⁾ Bluetooth standardni profili ukazuju na svrhu Bluetooth komunikacije između uređaja.

³⁾ Kodek: Komprimovanje audio signala i format konverzije

⁴⁾ Subband kodek

Odeljak za FM tjuner

Sistem

PLL digitalni sintetizator s kvarcnom kontrolom

Frekventni opseg

87,5 MHz–108,0 MHz (u koracima od 50 kHz)

Antena

FM žična antena

Zvučnici

Prednji/Surround (SS-TSB123) za BDV-E6100

Prednji (SS-TSB123) za BDV-E4100

Dimenzije (š/v/d) (približno)

100 mm × 650 mm × 100 mm

(deo koji se montira na zid)

260 mm × 1200 mm × 260 mm

(ceo zvučnik)

Težina (približno)

Prednji: 1,3 kg (deo koji se montira na zid sa kablom za zvučnik)

2,9 kg (ceo zvučnik)

Surround: 1,4 kg (deo koji se montira na zid sa kablom za zvučnik)

3,0 kg (ceo zvučnik)

Prednji/Surround (SS-TSB122) za BDV-E3100

Surround (SS-TSB122) za BDV-E4100

Dimenzije (š/v/d) (približno)

90 mm × 205 mm × 91 mm

Težina (približno)

Prednji: 0,53 kg (sa kablom za zvučnik)

Surround: 0,62 kg (sa kablom za zvučnik)

Prednji/Surround (SS-TSB121) za BDV-E2100

Dimenzije (š/v/d) (približno)
95 mm × 189 mm × 80 mm

Težina (približno)

Prednji: 0,49 kg (sa kablom za zvučnik)
Surround: 0,54 kg (sa kablom za zvučnik)

Centralni (SS-CTB122) za BDV-E6100/BDV-E4100/BDV-E3100

Dimenzije (š/v/d) (približno)
240 mm × 90 mm × 85 mm

Težina (približno)

0,58 kg (sa kablom za zvučnik)

Centralni (SS-CTB121) za BDV-E2100

Dimenzije (š/v/d) (približno)
225 mm × 84 mm × 75 mm

Težina (približno)

0,5 kg (sa kablom za zvučnik)

Subwoofer (SS-WSB123) za BDV-E6100/BDV-E4100/BDV-E3100

Dimenzije (š/v/d) (približno)
225 mm × 365 mm × 345 mm

Težina (približno)

5,8 kg (sa kablom za zvučnik)

Subwoofer (SS-WSB122) za BDV-E2100

Dimenzije (š/v/d) (približno)
220 mm × 305 mm × 255 mm

Težina (približno)

3,8 kg (sa kablom za zvučnik)

Opšte

Zahtevi za napajanje

Model za Tajvan:

120 V AC, 50/60 Hz

Ostali modeli:

220 V–240 V AC, 50/60 Hz

Potrošnja energije

Kada je uređaj uključen: 95 W
Režim mirovanja: 0,3 W (za detaljnije informacije o ovom podešavanju pogledajte stranica 45.)

Dimenzije (š/v/d) (približno)

430 mm × 50,5 mm × 296 mm

uključujući isturene delove

Težina (približno)

2,7 kg

Dizajn i specifikacije su podložni promenama bez najave.

- Potrošnja energije u režimu mirovanja: 0,3 W
- Pojačavački blok ostvaruje uštedu energije od više od 85% zahvaljujući pojačalu S-Master koje je u potpunosti digitalno.

Lista sa šiframa jezika

Nazivi jezika su u skladu sa standardom ISO 639: Standard 1988 (E/F).

Šifra	Jezik	Šifra	Jezik	Šifra	Jezik	Šifra	Jezik
1027	Afar	1183	Irish	1347	Maori	1507	Samoaan
1028	Abkhazian	1186	Scots Gaelic	1349	Macedonian	1508	Shona
1032	Afrikaans	1194	Galician	1350	Malayalam	1509	Somali
1039	Amharic	1196	Guarani	1352	Mongolian	1511	Albanian
1044	Arabic	1203	Gujarati	1353	Moldavian	1512	Serbian
1045	Assamese	1209	Hausa	1356	Marathi	1513	Siswati
1051	Aymara	1217	Hindi	1357	Malay	1514	Sesotho
1052	Azerbajjani	1226	Croatian	1358	Maltese	1515	Sundanese
1053	Bashkir	1229	Hungarian	1363	Burmese	1516	Swedish
1057	Byelorussian	1233	Armenian	1365	Nauru	1517	Swahili
1059	Bulgarian	1235	Interlingua	1369	Nepali	1521	Tamil
1060	Bihari	1239	Interlingue	1376	Dutch	1525	Telugu
1061	Bislama	1245	Inupiak	1379	Norwegian	1527	Tajik
1066	Bengali;	1248	Indonesian	1393	Occitan	1528	Thai
	Bangla	1253	Icelandic	1403	(Afan)Oromo	1529	Tigrinya
1067	Tibetan	1254	Italian	1408	Oriya	1531	Turkmen
1070	Breton	1257	Hebrew	1417	Punjabi	1532	Tagalog
1079	Catalan	1261	Japanese	1428	Polish	1534	Setswana
1093	Corsican	1269	Yiddish	1435	Pashto;	1535	Tonga
1097	Czech	1283	Javanese		Pushto	1538	Turkish
1103	Welsh	1287	Georgian	1436	Portuguese	1539	Tsonga
1105	Danish	1297	Kazakh	1463	Quechua	1540	Tatar
1109	German	1298	Greenlandic	1481	Rhaeto-	1543	Twi
1130	Bhutani	1299	Cambodian		Romance	1557	Ukrainian
1142	Greek	1300	Kannada	1482	Kirundi	1564	Urdu
1144	English	1301	Korean	1483	Romanian	1572	Uzbek
1145	Esperanto	1305	Kashmiri	1489	Russian	1581	Vietnamese
1149	Spanish	1307	Kurdish	1491	Kinyarwanda	1587	Volapük
1150	Estonian	1311	Kirghiz	1495	Sanskrit	1613	Wolof
1151	Basque	1313	Latin	1498	Sindhi	1632	Xhosa
1157	Persian	1326	Lingala	1501	Sangho	1665	Yoruba
1165	Finnish	1327	Laothian	1502	Serbo-Croatian	1684	Chinese
1166	Fiji	1332	Lithuanian	1503	Singhalese	1697	Zulu
1171	Faroese	1334	Latvian;	1505	Slovak		
1174	French		Lettish	1506	Slovenian		
1181	Frisian	1345	Malagasy			1703	Nije navedeno

Lista sa šiframa područja za roditeljski nadzor

Šifra	Područje	Šifra	Područje	Šifra	Područje	Šifra	Područje
2044	Argentina	2376	Holandija	2363	Malezija	2086	Švajcarska
2047	Australija	2219	Hong Kong	2362	Meksiko	2499	Švedska
2046	Austrija	2248	Indija	2109	Nemačka	2528	Tajland
2057	Belgija	2238	Indonezija	2379	Norveška	2543	Tajvan
2070	Brazil	2239	Irska	2390	Novi Zeland	2184	Ujedinjeno Kraljevstvo
2090	Čile	2254	Italija	2427	Pakistan		
2115	Danska	2276	Japan	2428	Poljska		
2424	Filipini	2092	Kina	2436	Portugal		
2165	Finska	2093	Kolumbija	2489	Rusija		
2174	Francuska	2304	Koreja	2501	Singapur		
2200	Grčka	2333	Luksemburg	2149	Španija		

Indeks

Brojevi

3D 27

A

A/V SYNC 38

Audio izlaz 50

Audio Return Channel 52

Automatski prikaz 53

Automatski ulazak u režim mirovanja 53

Automatsko pokretanje funkcije

PARTY 54

Ažuriranje 47

Ažuriranje putem mreže 47

B

BD-LIVE 26

Blokada za decu 44

Bluetooth 28

BONUSVIEW 26

BRAVIA Sync 41

Brisanje ličnih informacija 55

C

CD 64

Č

Čuvar ekrana 53

D

Daljinski upravljač 15

Daljinsko pokretanje 54

Deep Colour emitovanje preko

HDMI-ja 49

Dijagnostika mrežne veze 54

Dinamički opseg zvučnog zapisa 50

Displej 14

DLNA 33, 54

Dolby Digital 38

DTS 38

DVD 64

E

Emitovanje u rezoluciji 24p sa
BD-ROM-a 49

Emitovanje u rezoluciji 24p sa
DVD-ROM-a 49

F

FM režim 39

Format ekrana 48

H

HDMI

YCbCr/RGB (HDMI) 49

I

Informacije o reprodukciji 27

Informacije o sistemu 53

Informacije o softverskoj licenci 53

Internet sadržaj 32

Internet veza za BD disk 51

J

Jednostavno podešavanje (Easy Setup) 23

Jednostavno podešavanje mreže 55

Jezik audio zapisa 51

Jezik menija na BD/DVD disku 51

Jezik menija na ekranu 52

Jezik titla 51

K

Kontrola preko HDMI-ja 41, 52

Kontrola pristupa prikazivaču 54

Konverzija u bioskopski režim 48

L

Lista sa šiframa jezika 69

Lozinka 51

M

Multiplex broadcast zvuk 39

N

Neocenjeni video zapisi na Internetu 52

NFC 30

O

Odnos širina/visina za DVD sadržaj 48

Osvetljenje glavnog uređaja 52

P

Podešavanja ekrana 48

Podešavanja za gledanje BD/DVD
diskova 51

Podešavanja za Gracenote 53

Podešavanja za Internet 53

Podešavanja za mrežu 53

Podešavanja za povezivanje sa serverom 54

Podešavanja za roditeljski nadzor 51

Podešavanja zvučnika 50

Podešavanje 3D emitovanja 48

Podešavanje miksa zvuka sa BD diska 49

Podešavanje prikazivača 54

Podešavanje veličine ekrana
televizora za 3D 48

Podešavanje zvučnika 42

Nivo 43

Udaljenost 43

Podešavanje zvuka 49

Podržani diskovi 64

Prednji panel 13

Prikaz slajdova 37

Probni ton 43

R

RDS 41

Registrovani daljinski uređaji 54

Režim pauze 49

Režim za brzo pokretanje 52

Roditeljski nadzor za BD diskove 52

Roditeljski nadzor za DVD diskove 52

Roditeljski nadzor za internet video 52

S

SLEEP 43

Sloj za reprodukciju na hibridnom

BD disku 51

Snizi – AUDIO 50

Š

Šifra područja za roditeljski nadzor 52

Šifra regiona 64

T

Tip televizora 48

U

USB 28

V

Vraćanje na fabrička podešavanja 55

Vraćanje na početne vrednosti 55

W

WEP 22

WPA2-PSK (AES) 22

WPA2-PSK (TKIP) 22

WPA-PSK (AES) 22

WPA-PSK (TKIP) 22

Z

Zadnji panel 14

Zvučni efekat 50

Softver ovog sistema može biti ažuriran u budućnosti. Da biste saznali detalje o dostupnim ažuriranjima, posetite sledeću URL adresu.

Za korisnike u Evropi i Rusiji:
<http://support.sony-europe.com/>

Za korisnike u ostalim zemljama/regionima:
<http://www.sony-asia.com/section/support>

HDMI

**Blu-ray
3D™**

 **gracenote.**

 **DLNA
CERTIFIED™**

 **Blu-ray Disc™**

 **Java™
POWERED**

<http://www.sony.net/>



* 4 4 4 6 7 3 4 1 5 * (1)