

SONY[®]

4-446-734-15(1) (EE)

Blu-ray Disci™/DVD kodukinosüsteem

Kasutusjuhend

HOIATUS

Ärge paigaldage seadet suletud ruumi, näiteks raamaturiiulisse või integreeritud kappi. Tulekahju vältimiseks ärge katke seadme õhuava ajalehe, laudlina, kardina ega muu sarnasega.

Ärge asetage seadmele lahtise leegiga esemeid (nt süüdatud küünlaid).

Tulekahju või elektrilöögi vältimiseks ärge asetage seadme lähedusse tilkuvaid või pritsivaid esemeid ega seadmele vedelikega täidetud anumaid, näiteks vaase.

Ärge asetage akusid või akuga seadet liigse kuumuse kätte, näiteks päikesepaistesse või tule lähedale.

Vigastuste vältimiseks peab seade olema paigaldusjuhiste järgi tugevalt põrandale/seinale kinnitatud.

Ainult siseruumides kasutamiseks.

ETTEVAATUST

Optiliste seadmete kasutamine selle tootega suurendab ohtu silmadele.

Kuna Blu-ray Disci/DVD kodukinosüsteemis kasutatav laserkiir on silmadele kahjulik, ärge üritage korpusst lahti võtta.

Teenindustööd laske teha vaid vastava väljaõppega personalil.

CAUTION	CLASS 3R VISIBLE AND INVISIBLE LASER RADIATION WHEN OPEN. AVOID DIRECT EYE EXPOSURE.
VORSICHT	KLASSE 3R SICHTBARE UND UNSICHTBARE LASERSTRAHLUNG WENN GEÖFFNET. UNMITTELBAREN AUGENKONTAKT VERMEIDEN.
ADVARSEL	SYNLIG OG USYNLIG LASERSTRÅLING AF KLASSE 3R VED ÅBNING. UNDGÅ AT SE DIREKTE PÅ STRÅLEN.
ADVARSEL	SYNLIG OG USYNLIG LASERSTRÅLING I KLASSE 3R NÅR DEKSEL ÅPNES. UNNGÅ DIREKTE EKSPONERING AV ØYNE.
VARNING	KLASS 3R SYNLIG OCH OSYNLIG LASERSTRÅLNING NÄR DENNA DEL ÄR ÖPPNAD. UNDVIK ATT DIREKT EXPOSERAS ÖGONEN FÖR STRÅLNINGEN.
VARO!	AVATTUNA LUOKAN 3R NÄKYVÄÄ JA NÄKYMÄTÖNTÄ LASERSÄTELYÄ, VÄLTÄ KATSEEN SUORAA ALITSTAMISTA.
警告	打开时有3类可见和不可见激光辐射。避免眼睛受到直射的照射
注意	打開時有第3類可見及不可見雷射輻射。避免眼睛直接暴露。

Selle seadme Pick-up-seade on klassi CLASS 3R LASER toode. Kui laseri kaitsekorpust avatakse, kiirgub seadmest nähtavat ja nähtamatut laserkiirgust, seega vältige laseri otsekontakti silmadega.

See märgistus asub laseri kaitsekorpusel seadme sisemuses.

CLASS 1 LASER PRODUCT
LASER KLASSE 1
LUOKAN 1 LASERLAITE
KLASS 1 LASERAPPARAT
1类激光产品
第1類雷射產品

Seade on klassi CLASS 1 LASER toode. See märgistus asub välispinnal seadme tagapool. Nimeplaat asub välispinnal seadme all.

Euroopa klientidele



Vanade elektri- ja elektroonikaseadmete utiliseerimine (kehtib Euroopa Liidus ja teistes Euroopa riikides, kus on eraldi toimivad kogumisüsteemid)

See sümbol tootel või selle pakendil näitab, et seda toodet ei tohi olmejäätmetena käidelda. See tuleb viia spetsiaalsesse kogumispunkti, kus see taastöödeldakse elektri- ja elektroonikaseadmetele kohaselt. Tagades toote reeglitepärase utiliseerimise, aitate ära hoida võimalikke keskkonda ja tervist mõjutavaid negatiivseid tagajärgi, mis selle toote ebakorrektses käitlemisel võivad tekkida. Materjalide taastöötlemine aitab säästa loodusressursse. Täpsema teabe saamiseks toote taastöötlemisselle kohta võtke ühendust kohaliku linnavalitsuse, lähedalasuva jäätmekäitluse teenuspunkti või kauplusega, kust selle toote ostsite.

Ainult Euroopa



**Kasutatud akude
utiliseerimine (kehtib
Euroopa Liidus ja teistes
Euroopa riikides,
kus on eraldi toimivad
kogumissüsteemid)**

See sümbol akul või pakendil näitab, et tootega kaasasolevat

akut ei tohi olmejäätmetena käidelda.

Teatud akudel võidakse seda sümbolit kasutada koos keemilise sümboliga.

Elavhõbeda (Hg) või tina (Pb) keemiline sümbol lisatakse, kui aku sisaldab enam kui 0,0005% elavhõbedat või 0,004% tina.

Tagades akude reeglitepärase utiliseerimise, aitate ära hoida võimalikke keskkonda ja tervist mõjutavaid negatiivseid tagajärgi, mis aku ebakorrekse käitlemise tõttu võivad tekkida. Materjalide taastöötlemine aitab säästa loodusressursse.

Toodete puhul, mis nõuavad ohutuse, jõudluse või andmete terviklikkuse tõttu alalist ühendust kaasatud akuga, tohib akut vahetada vaid kvalifitseeritud hoolduspersonal. Aku reeglitepärase käitlemise tagamiseks viige toode kasutusea lõppedes spetsiaalsesse kogumispunkti, kus see taastöödeldakse elektri- ja elektroonikaseadmetele kohaselt.

Kõigi teiste akude puhul vaadake jaotist, kus räägitakse aku ohutust eemaldamisest tootest. Viige aku spetsiaalsesse kogumispunkti, kus see taastöödeldakse kasutatud akudele kohaselt. Täpsema teabe saamiseks toote või aku taastöötlemise kohta võtke ühendust kohaliku omavalitsuse, lähedalasuva jäätmekäitluse teenusepunkti või kauplusega, kust selle toote otsisite.

Teatis klientidele: järgmine teave kehtib ainult seadmetele, mida müüakse riikides, kus kehtivad EL-i direktiivid.

Selle toote on tootnud Sony Corporation (aadressiga 1-7-1 Konan Minato-ku Tokyo, 108-0075, Jaapan) või selle esindaja. Kui teil on küsimusi toote vastavuse kohta Euroopa Liidu seadusandluse raames, pöörduge volitatud esindaja poole: Sony Deutschland GmbH, Hedelfinger Strasse 61, 70327 Stuttgart, Saksamaa. Hooldus- või garantiiprobleemide korral võtke ühendust aadressil, mille leiate eraldi hooldus- või garantiidokumentidest.

Käesolevaga kinnitab Sony Corporation, et see seade vastab direktiivi 1999/5/EÜ põhinõuetele ja muudele kehtivatele sätetele. Üksikasjad leiate järgmiselt veebilehelt: <http://www.compliance.sony.de/>



Austraalias asuvatele klientidele

Käesoleva seadme paigaldamisel ja kasutamisel peab vahekaugus radiaatori ja inimese keha (sh jäsemed: käelabad, randmed, jalalabad ja pahklud) vahel olema vähemalt 20 cm.

Austraalias ja Indias asuvatele klientidele



Vanade elektri- ja elektroonikaseadmete utiliseerimine (kehtib Euroopa Liidus ja teistes Euroopa riikides, kus on eraldi toimivad kogumissüsteemid)

Ettevaatusabinõud

Seadet on testitud ja see vastab elektromagnetilise ühilduvuse direktiivis välja toodud piirangutele juhul, kui kasutatakse vähem kui 3 meetri pikkust ühenduskaablit. (Ainult Euroopa mudelitel)

Toiteallikad

- Seade on vooluvõrgus seni, kuni seda pole vahelduvvoolukontaktist eemaldatud, isegi kui seade ise on välja lülitatud.
- Kuna põhipistikut kasutatakse seadme vooluvõrgust eemaldamiseks, ühendage seade hõlpsalt ligipääsetavasse vahelduvvoolukontakti. Kui märkate seadme töös hälbeid, eemaldage põhipistik kohe vahelduvvoolukontaktist.

3D-video vaatamine

Osal inimestel võib 3D-videote vaatamisega kaasneda ebamugavustunne (nt tuleb silmi kissitada, tekib väsimus või iiveldus). Sony soovib kõigil vaatajatel 3D-videote vaatamisel regulaarseid pause teha. Vajalike pauside pikkus ja sagedus on erinevatel inimestel erinev. Tehke seda oma mugavuse järgi. Kui tunnete ebamugavust, lõpetage 3D-video vaatamine, kuni ebamugavustunne kaob. Vajadusel pidage nõu arstiga. Vaadake ka (i) kasutusjuhendit ja/või tootega kasutatavate seadmete või Blu-ray Disci sisu hoiatusteadet, ja (ii) meie veebisaiti (<http://esupport.sony.com/>), kust leiate uusimat teavet. Väikeste (eriti alla 6-aastaste) laste nägemine on alles välja arenemas. Enne kui lubate väikestel lastel vaadata 3D-videoid, pidage nõu arstiga (nt lastearsti või silmaarstiga). Täiskasvanud peavad lapsi juhendama veendumaks, et jälgitakse ülaltoodud soovitusi.

Kopeerimiskaitse

- Arvestage Blu-ray Disci ja DVD-andmekandjate puhul kasutatavaid täiustatud sisukaitseüsteeme. Need süsteimid nimega AACs (Advanced Access Content System) ja CSS (Content Scramble System) võivad taasesitusel, analoogväljastamisel ja muude sarnaste funktsioonide kasutamisel sisaldada teatud piiranguid. Toote kasutus ja kehtivad piirangud võivad sõltuda ostukuupäevast, kuna AACs-i juhtkond võib pärast ostmist kehtestada uued piirangud või olemasolevaid muuta.
- Cinavia teatis
See toode kasutab osade äriliselt toodetud filmide ja videote ning nende heliribade volitamata koopia teadmise piiramiseks Cinavia tehnoloogiat. Kui tuvastatakse volitamata koopia keelatud kasutamine, kuvatakse teade ja taasesitus või kopeerimine katkestatakse.
Lisateavet Cinavia tehnoloogia kohta leiate Cinavia võrgus olevast tarbija teabekeskusest aadressil <http://www.cinavia.com>. Kui soovite Cinavia kohta lisateavet posti teel, saatke postkaart oma postiaadressiga sellele aadressile: Cinavia Consumer Information Center, P.O. Box 86851, San Diego, CA, 92138, USA.

Autoriõigused ja kaubamärgid

- See süsteem sisaldab Dolby* Digitali ja Dolby Pro Logicu adaptiivse maatriksi ruumilise heli dekodeerit ja DTS-i** digitaalset ruumilise heli süsteemi.
 - * Toodetud ettevõtte Dolby Laboratories litsentsi alusel. Dolby, Pro Logic ja topelt-D sümbolid on ettevõtte Dolby Laboratories kaubamärgid.
 - ** Toodetud järgmiste USA patentide litsentside alusel: 5 956 674; 5 974 380; 6 226 616; 6 487 535; 7 212 872; 7 333 929; 7 392 195; 7 272 567 ja teised USA-s ja muus maailmas kehtivad ja ootelolevad patendid. DTS-HD, selle sümbol ja DTS-HD ning selle sümbol koos on ettevõtte DTS, Inc. registreeritud kaubamärgid. Toode sisaldab tarkvara. © DTS, Inc. Kõik õigused on kaitstud.
- Süsteem sisaldab kõrglahutusega multimeediamuudatise tehnoloogiat High-Definition Multimedia Interface (HDMI™). Mõisted HDMI ja HDMI High-Definition Multimedia Interface ning HDMI logo on ettevõtte HDMI Licensing LLC registreeritud kaubamärgid Ameerika Ühendriikides ja muudes riikides.
- Java on ettevõtte Oracle ja/või selle sidusettevõtete kaubamärk.
- DVD logo on ettevõtte DVD Format/Logo Licensing Corporation kaubamärk.
- Blu-ray Disc, Blu-ray, Blu-ray 3D, BD-LIVE, BONUSVIEW ja logod on ettevõtte Blu-ray Disc Association kaubamärgid.
- Blu-ray Disc, DVD+RW, DVD-RW, DVD+R, DVD-R, DVD VIDEO ja CD logod on kaubamärgid.

- BRAVIA on ettevõtte Sony Corporation kaubamärk.
- AVCHD 3D/Progressive'i ja AVCHD 3D/Progressive'i logod on ettevõtete Panasonic Corporation ja Sony Corporation kaubamärgid.
- XMB ja xross media bar on ettevõtete Sony Corporation ja Sony Computer Entertainment Inc. kaubamärgid.
- PlayStation on ettevõtte Sony Computer Entertainment Inc. registreeritud kaubamärk.
- Sony Entertainment Networki logo ja Sony Entertainment Network on Sony Corporationi kaubamärgid.
- Muusika ja videote tuvastustehnoloogiat ja sellega seotud andmeid pakub Gracenote®. Gracenote esindab muusika tuvastustehnoloogia ja seotud sisu kohaletuotetamise tööstusstandardit. Lisateavet leiata veebisaidilt www.gracenote.com. CD, DVD, Blu-ray Disci ning muusika ja videoga seotud andmed ettevõttelt Gracenote, Inc., Gracenote'i autoriõigus © aastast 2000 praeguseni. Gracenote'i tarkvara, Gracenote'i autoriõigus © aastast 2000 praeguseni. Sellele tootele ja teenusele kehtib vähemalt üks Gracenote'ile kuuluv patent. Gracenote'i veebisaidilt leiata mittetäieliku loendi kehtivatest Gracenote'i patentidest. Gracenote, CDDDB, MusicID, MediaVOCS, Gracenote'i logo ja logotüüp ning logo Powered by Gracenote on registreeritud kaubamärgid või ettevõtte Gracenote, Inc. kaubamärgid Ameerika Ühendriikides ja/või teistes riikides.



- Wi-Fi[®], Wi-Fi Protected Access[®] ja Wi-Fi Alliance[®] on ettevõtte Wi-Fi Alliance registreeritud kaubamärgid.
- Wi-Fi CERTIFIED[™], WPA[™], WPA2[™] ja Wi-Fi Protected Setup[™] on ettevõtte Wi-Fi Alliance kaubamärgid.
- N Mark on ettevõtte NFC Forum, Inc. kaubamärk või registreeritud kaubamärk Ameerika Ühendriikides ja teistes riikides.
- Android on ettevõtte Google Inc. kaubamärk.
- Sõna *Bluetooth*[®] märk ja logod on ettevõttele Bluetooth SIG, Inc. kuuluvad registreeritud kaubamärgid ning Sony Corporation kasutab neid märke litsentsi alusel. Teised kaubamärgid ja ärinimed kuuluvad nende omanikele.
- MPEG Layer-3 helikodeerimise tehnoloogia ja patent on litsentsitud ettevõtetele Fraunhofer IIS ja Thomson.
- See toode sisaldab ettevõtte Verance Corporation litsentsi alusel kasutatavat omandiõigustega kaitstud tehnoloogiat ja seda kaitseb USA patent 7 369 677 ja teised USA-s ja terves maailmas kehtivad ja ootelolevad patendid, ning ka sellise tehnoloogia teatud aspektidele kehtivad autoriõigused ja ärisaladuste kaitse. Cinavia on ettevõtte Verance Corporation kaubamärk. Autoriõigused 2004–2010 — Verance Corporation. Kõik õigused kuuluvad Verance'ile. Pöördprojekteerimine ja demonteerimine on keelatud.
- Windows Media on ettevõtte Microsoft Corporation registreeritud kaubamärk või kaubamärk USA-s ja/või teistes riikides. See toode on kaitstud ettevõtte Microsoft Corporation teatud intellektuaalse omandi õigustega. Selle tehnoloogia kasutamine või levitamine väljaspool seda toodet on ilma Microsofti või selliste õigustega Microsofti sidusettevõtte sobiva litsentsita keelatud.

Sisuomanikud kasutavad Microsoft[®] PlayReady[™] sisu juurdepääsu tehnoloogiat selleks, et kaitsta oma intellektuaalomandit, sh autoriõigustega kaitstud sisu. See seade kasutab PlayReady-tehnoloogiat, et juurde pääseda PlayReadyga kaitstud sisule ja/või WMDRM-iga kaitstud sisule. Kui seade ei suuda sisu kasutamisel piiranguid korralikult jõustada, võivad sisu omanikud taotleda Microsoftilt seadme võime tarbida PlayReadyga kaitstud sisu tühistamist. Tühistamine ei tohiks mõjutada kaitsmata sisu või sisu, mida kaitsevad muud sisu juurdepääsu tehnoloogiad. Sisu omanikud võivad teilt nende sisule juurdepääsemiseks nõuda PlayReady täiustamist. Kui sellest keeldute, ei pääse te täiustamist nõudvale sisule juurde.

- DLNA[™], DLNA logo ja DLNA CERTIFIED[™] on ettevõtte Digital Living Network Alliance kaubamärgid, teenusemärgid või sertifikaadid.
- Opera[®] Devices SDK kuulub ettevõttele Opera Software ASA. Autoriõigused 1995–2013, Opera Software ASA. Kõik õigused kaitstud.

O POWERED
BY OPERA[®]

- Kõik teised kaubamärgid on nende omanike kaubamärgid.
- Muud süsteemid ja tootenimed on üldiselt nende tootjate registreeritud kaubamärgid või kaubamärgid. Märkidest [™] ja [®] selles dokumendis ei räägita.

Lõppkasutaja litsentsi teave

Gracenote'i® lõppkasutaja litsentsileping

See rakendus või seade sisaldab tarkvara Emeryville'is, Californias asuvalt ettevõttelt Gracenote, Inc. (Gracenote). Gracenote'i pakutav tarkvara (Gracenote'i tarkvara) võimaldab sellel rakendusel tuvastada plaate ja/või faile ning hankida võrgus olevatest serveritest või manustatud andmebaasidest (ühise nimega Gracenote'i serverid) muusikaga seotud teavet (sh nimi, esitaja, lugu ja pealkiri — Gracenote'i andmed) ja kasutada teisi funktsioone. Gracenote'i andmeid tohib kasutada vaid selle rakenduse või seadme lõppkasutajale mõeldud spetsiaalsete funktsioonidega.

Nõustute, et kasutate Gracenote'i andmeid, Gracenote'i tarkvara ja Gracenote'i servereid vaid isiklikuks ja mitteäriliseks otstarbeks. Nõustute, et ei määra, kopeeri, kannu üle ega edasta Gracenote'i tarkvara või mis tahes Gracenote'i andmeid mis tahes kolmandale osapoolle. NÕUSTUTE, ET EI KASUTA GRACENOTE'I ANDMEID, GRACENOTE'I TARKVARA EGA GRACENOTE'I SERVEREID ÜHELGI VIISIL, MIDA POLE SELLES DOKUMENDIS SELGESÕNALISELT LUBATUD.

Nõustute, et teile Gracenote'i andmete, Gracenote'i tarkvara ja Gracenote'i serverite kasutamiseks antud lihtlitsents lõpetatakse, kui neid piiranguid rikutakse. Kui teie litsents lõpetatakse, nõustute lõpetama kõigi ja mis tahes Gracenote'i andmete, Gracenote'i tarkvara ja Gracenote'i serverite kasutamise. Gracenote säilitab kõik Gracenote'i andmete, Gracenote'i tarkvara ja Gracenote'i serverite õigused, sh kõik omandiõigused. Gracenote ei pea teile mitte ühelgi tingimusel maksuma teie esitatud mis tahes teabe eest. Nõustute, et Gracenote, Inc. võib selle lepingu alusel jõustada enda nimel teie vastu oma õigused.

Gracenote'i teenus kasutab statistilistel eesmärkidel päringute jälitamiseks ainulaadset ID-d. Juhuslikult määratud numbrilise ID eesmärk on võimaldada Gracenote'i teenusel loendada päringuid teadmata, kes te olete. Lisateavet vaadake veebilehelt, kust leiate Gracenote'i teenuse privaatsusekirja. Gracenote'i tarkvara ja iga Gracenote'i andmete üksus litsentsitakse teile VALMISKUJUL. Gracenote ei anna teile otseseid ega kaudseid garantiisid, mis puutub Gracenote'i serveritest pärinevate mis tahes Gracenote'i andmete täpsusesse. Gracenote jätab endale õiguse Gracenote'i serveritest andmeid kustutada või muuta andmete kategooriaid mis tahes põhjusel, mida Gracenote piisavaks peab. Puudub garantii, et Gracenote'i tarkvaras või Gracenote'i serverites ei esine vigu või et Gracenote'i tarkvara või Gracenote'i serverite töös ei esine katkestusi. Gracenote ei ole kohustatud teile pakkuma uusi täiustatud või täiendavaid andmetüpe ega kategooriaid, mida Gracenote võib tulevikus pakkuda, ja võib vabalt teenuste pakkumise mis tahes ajal peatada.

GRACENOTE ÜTLEB LAHTI KÕIKIDEST OTSESTEST VÕI KAUDSEST GARANTIIDEST, SH (KUID MITTE AINULT) KAUDSED GARANTIID KAUBANDUSLIKELE NÕUETELE JA EESMÄRGILE VASTAVUSE, NIME JA RIKKUMATUSE KOHTA. GRACENOTE EI ANNA GARANTIID TULEMUSTE KOHTA, MIS TULENEVAD GRACENOTE'I TARKVARA VÕI MIS TAHES GRACENOTE'I SERVERI TEIEPOOLSEST KASUTUSEST. MITTE ÜHELGI TINGIMUSEL EI OLE GRACENOTE KOHUSTATUD TEILE TASUMA MIS TAHES PÕHJUSEL VÕI JUHUSLIKULT TEKKINUD KAHJUDE VÕI MIS TAHES KAOTATUD VÕI SAAMATA JÄÄNUD TULUDE EEST.

© Gracenote, Inc. 2009

Kasutusjuhendist

- Käesoleva kasutusjuhendi juhised kirjeldavad kaugjuhtimispuldi nuppe. Võite kasutada ka seadmel olevaid juhtnuppe, kui neil on puldil olevate nuppudega samad või sarnased nimed.
- Selles juhendis kasutatakse mõistet „plaat“ viitena BD-dele, DVD-dele või CD-dele, kui tekstis või illustatsioonidel pole teisiti nimetatud.
- Juhised selles juhendis käivad järgmiste mudelite kohta: BDV-E6100, BDV-E4100, BDV-E3100 ja BDV-E2100. Mudelit BDV-E6100 kasutatakse joonistel näitena. Mis tahes erinevused kasutuses on tekstis selgelt välja toodud, näiteks „ainult mudelil BDV-E6100“.
- Mõned joonised on toodud kontseptuaalsete joonistena ja need võivad tegelikest toodetest erineda.
- Teleriekraanil kuvatud üksused võivad piirkonniti erineda.
- Vaikeseadistus on alla joonitud.

Sisukord

Kasutusjuhendist	8
Lahtipakkimine	10
Detailide ja juhtelementide juhend	13

Alustamine

1. samm: kõlarite paigaldamine ...	17
2. samm: süsteemi	
ühendamine	18
Kõlarite ühendamine	18
Teleri ühendamine	19
Teiste seadmete ühendamine	
(vastuvõtjaks jm)	20
Antenni ühendamine	21
3. samm: võrguühenduse	
ettevalmistamine	21
4. samm: lihtne seadistus	23
5. samm: taasesituse allika	
valimine.	24
6. samm: ruumilise heli	
nautimine	24

Taasesitus

Plaadi esitus	26
Esitamine USB-seadmest	28
Muusika nautimine	
<i>Bluetooth</i> -seadmelt	28
Ühenduse loomine nutitelefoniga	
ühe puutega kuulamisfunktsiooni	
(NFC) kaudu	30
Esitamine võrgu kaudu	32
Võimalikud valikud	35

Heli reguleerimine

Helivormingu, mitmekeelsete radade	
või kanali valimine	37
Multipleksülekanedega	
heli nautimine	38

Tuuner

Raadio kuulamine	38
Teenuse Radio Data System	
(RDS) vastuvõtmine	40

Teised toimingud

Funktsiooni BRAVIA Sync	
HDMI juhtimine	40
Kõlarite seadistamine	41
Unetaimeri kasutamine	42
Seadmel olevate nuppude	
inaktiveerimine	43
Teleri juhtimine kaasasoleva puldiga	43
Elektri säästmine ooterežimis	43
Veebisaitide sirvimine	44

Seadistused ja reguleerimine

Seadistusekraani kasutamine	46
[Network Update]	
(Võrgu värskendus)	46
[Screen Settings] (Ekraani seadistus)	47
[Audio Settings] (Heliseadistus)	48
[BD/DVD Viewing Settings]	
(BD/DVD vaatamise seadistus) ...	50
[Parental Control Settings]	
(Vanemliku järelevalve seadistus) ...	50
[System Settings]	
(Süsteemi seadistus)	51
[Network Settings]	
(Võrguseadistus)	52
[Easy Network Settings]	
(Lihtne võrguseadistus)	53
[Resetting] (Lähtestamine)	53

Lisateave

Ettevaatusabinõud	54
Märkused plaatide kohta	56
Tõrkeotsing	57
Esitatavad plaadid	62
Esitatavad failitüübid	63
Toetatud helivormingud	64
Spetsifikatsioonid	65
Keele tähiste loend	67
Register	69

Lahtipakkimine

- Kasutusjuhend (ainult Okeania, Aafrika, India, Lähis-Ida, Hiina, Tai ja Taiwani mudelitel)
- Kiirjuhend
- Kõlarite paigaldusjuhend
- Viitejuhend (ainult Euroopa mudelitel)
- Kaugjuhtimispuult (1)
- R6 (suurus AA) patareid (2)
- FM-traatantenn (1)

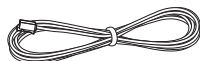

- Kiire HDMI-kaabel (1) (ainult Aafrika*, India, Lähis-Ida, Hiina, Tai ja Taiwani mudelitel)

* V.a Lõuna-Aafrika Vabariik.

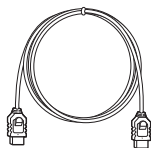

Ainult BDV-E6100

- Eesmised kõlarid (2)



- Ruumilise heli kõlarid (2)



- Keskmine kõlar (1)

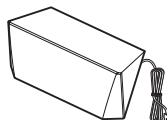

- Bassikõlar (1)

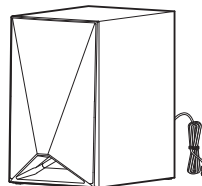

- Kõlari alumise külje katted (4)



- Alused (4)



- Eesmiste ja ruumilise heli kõlarite alumised osad (4)



- Kruvid (suured) (4)



- Kruvid (väikesed) (16)



Ainult BDV-E4100

- Eesmised kõlarid (2)



- Ruumilise heli kõlarid (2)



- Keskmise kõlar (1)

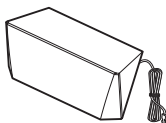

- Bassikõlar (1)

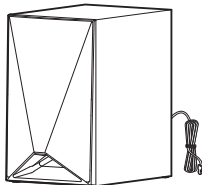

- Kõlari alumise külje katted (2)



- Alused (2)



- Eesmiste kõlarite alumised osad (2)



- Kruvid (suured) (2)



- Kruvid (väikesed) (8)



Ainult BDV-E3100

- Eesmised kõlarid (2)



- Ruumilise heli kõlarid (2)



- Keskmise kõlar (1)

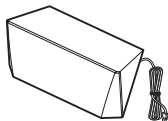

- Bassikõlar (1)

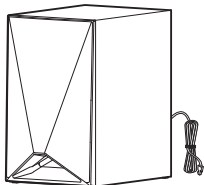

Ainult BDV-E2100

- Eesmised kõlarid (2)

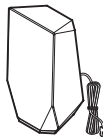

- Ruumilise heli kõlarid (2)



- Keskmise kõlar (1)

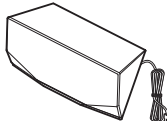

- Bassikõlar (1)

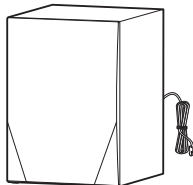

Detailide ja juhtelementide juhend

Lisateabe saamiseks vaadake sulgudes olevaid lehti.

Esipaneel

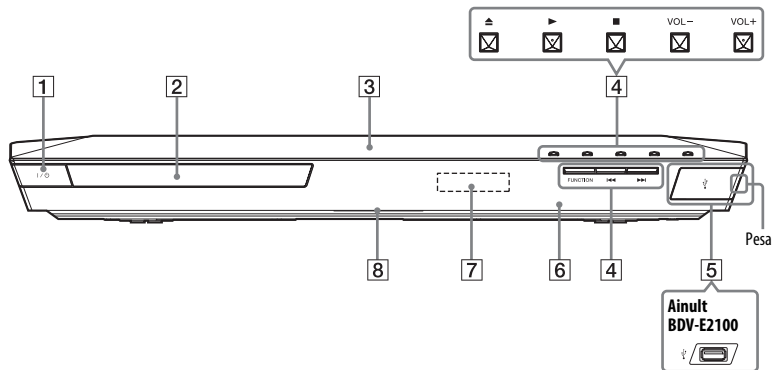

1 **I/⏻ (sees/ootel)**
Lülitab seadme sisse või ooterežiimile.

2 **Plaadisahtel (lk 26)**

3 **N (N-Mark) (lk 31)**
Paigutage NFC-ga ühilduv seade NFC-funktsiooni aktiveerimiseks selle tähise lähedusse.

4 **Esituse juhtnupud**
▲ (avamine/sulgumine)

▶^{a)} b) (esitus)

■^{b)} (peatamine)

VOL +/–^{a)}

◀◀/▶▶ (eelmine/järgmine)

FUNCTION (lk 24)

Valib taasesituse allika.

^{a)} Nuppudel ▶ ja VOL + on reljeefne punkt. Reljeefsed punktid toimivad seadme kasutamisel viitena.

^{b)} Hoidke all seadme nuppu ▶ kauem kui 2 sekundit, süsteemil esitatakse sisseehitatud helidemonstratsioon. Vajutage demonstratsiooni lõpetamiseks ■.

Märkus

Demonstratsiooni ajal võib helitugevus olla teie määratud tasemest suurem.

5 **USB port (lk 28)**
(Ainult BDV-E6100/BDV-E4100/BDV-E3100) Avage kate pesast sõrmeküüne abil.

6 **IR (kaugjuhtimispuldi andur)**

7 **Esipaneeli ekraan**

8 **LED-indikaator**

Valge: süttib, kui seade sisse lülitatakse.

Sinine (Bluetoothi oleku kohta):

- Seade on sidumiseks valmis: vilgub kiiresti
- Sidumise ajal: vilgub kiiresti
- Ühendamise ajal: vilgub
- Ühendus on loodud: süttib

Esipaneeli ekraani indikaatorid

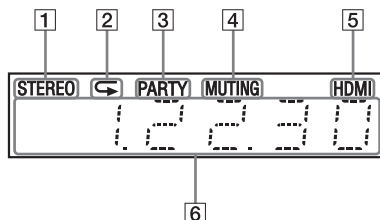

- 1 Süttib, kui seadmesse jõuab stereoheli. (Ainult raadio)
- 2 Süttib, kui korduvesitus on aktiveeritud.
- 3 Süttib, kui süsteem esitab sisu funktsiooni PARTY STREAMING kaudu.
- 4 Süttib, kui heli on vaigistatud.
- 5 Süttib, kui HDMI (OUT) pistik on ühendatud õigesti HDCP-ga (suure ülekandekiirusega digitaalse sisu kaitsega) ühilduva seadmega HDMI- või DVI- (Digital Visual Interface) sisendi kaudu.

- 6 Kuvab süsteemi oleku, näiteks raadiosageduse jne.

Nuppu DISPLAY vajutades kuvatakse voo teave/dekodeerimise olek, kui funktsioon on seatud valikule TV. Sõltuvalt dekodeeritavast voost või üksusest ei pruugi voo teave/dekodeerimise olek ilmuda.

Märkus

Kui sooviksid [Main Unit illumination] (Põhiseadme valgustus) on jaotises [System Settings] (Süsteemi seaded) määratud [Auto] (Automaatne), kustub esipaneeli valgustus, kui seadet u 10 sekundi vältel ei käsitseta.

Tagapaneel

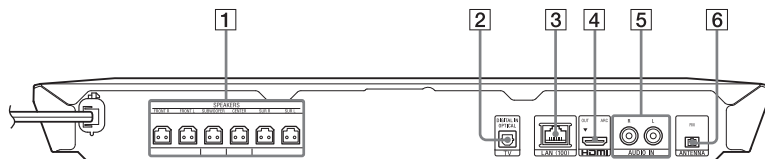

- 1 Pesad SPEAKERS (lk 18)
- 2 Pesa TV (DIGITAL IN OPTICAL) (lk 19)
- 3 Terminal LAN (100) (lk 21)
- 4 Pesa HDMI (OUT) (lk 19)
- 5 Pesad AUDIO IN (L/R) (lk 20)
- 6 Terminal ANTENNA (FM) (lk 21)

Kaugjuhtimispult

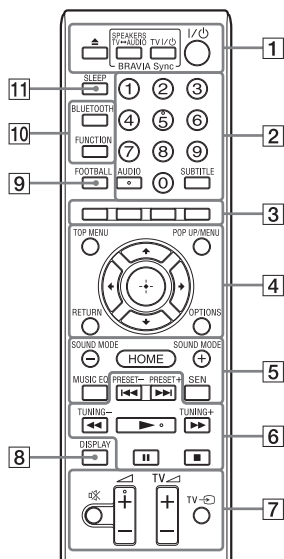

Nuppudel 5, AUDIO, \triangleleft + ja \trianglerightarrow on reljeefne punkt. Lähutage kaugjuhtimispuldi kasutamisel reljeefsetest punktidest.

- **[TV]**: Teleri kasutustoimingud (Üksikasju vaadake jaotisest Teleri juhtimine kaasasoleva puldiga (lk 43).)

1 **▲ (avamine/sulgmine)**

Avab või sulgeb plaadisatli.

SPEAKERS TV ↔ AUDIO

Valib, kas teleri heli esitatakse süsteemi kõlaritest või teleri kõlari(te)st. Funktsioon töötab vaid juhul, kui määrate seade [Control for HDMI] (HDMI juhtimine) valikuks [On] (sees) (lk 51).

TV I/O (sees/ootel) (lk 43) [TV]

Lülitab teleri sisse või ooterežiimile.

I/O (sees/ootel) (lk-d 23, 39)

Lülitab süsteemi sisse või ooterežiimile.

2 **Numbrinupud (lk 39, 43)**

Pealkirjade/osade numbritest, eelhäälestatud kanalite numbritest jm sisestamiseks.

AUDIO (lk 37)

Valib helivormingu/-loo.

SUBTITLE

Valib subtiitrite keele, kui BD-ROM-ile/DVD-videole on salvestatud erinevates keeltes subtiitrid.

3 **Värvilised nupud**

Kiirrupud BD-menüüdes üksuste valimiseks (neid saab ka kasutada BD-de interaktiivsete Java-toimingute jaoks).

4 **TOP MENU**

Avab või sulgeb BD või DVD ülamenüü.

POP UP/MENU

Avab või sulgeb BD-ROM-i hüpikmenüü või DVD menüü.

OPTIONS (lk 25, 35, 45)

Kuvab valikumenüü teleriekraanil või esipaneeli ekraanil. (Asukoht sõltub valitud funktsioonist.)

RETURN

Naaseb eelmisele kuvale.



Tõstab kuvatud üksuse esile.

(+) (sisestamine)

Sisestab valitud üksuse.

5 SOUND MODE +/- (lk 24)

Valib helirežiimi.

HOME (lk 23, 41, 46)

Avab süsteemi avamenüü või sulgeb selle.

MUSIC EQ

Valib muusika kuulamisel eelprogrammeeritud ekvalaiseri.

SEN

Avab võrguteenuse Sony Entertainment Network™.

6 Taasesituse juhtnupud

Vt Taasesitus (lk 26).

◀◀/▶▶ (eelmine/järgmine)

Valib eelmise/järgmise osa, loo või faili.

◀◀/▶▶ (kiire/aeglane/ stoppkvaader)

Tagasi-/edasikerimine taasesituse ajal. Otsimise kiirus muutub iga nupuvajutusega.

Kui vajutate nuppu pausirežiimis kauem kui üks sekund, siis aktiveerub aegluubis esitus.

Pausirežiimis vajutades esitab sisu ühe kaadri haaval.

Märkus

Blu-ray 3D-plaadi taasesituse ajal ei ole aegluubis tagurpidi esitamine ja ühe kaadri haaval tagurpidi esitamine saadaval.

▶ (esitus)

Käivitab või taaskäivitab taasesituse (esituse jätkamine).

Aktiveerib ühe puutega esituse (lk 40), kui süsteem on sisse lülitatud ja funktsioon BD/DVD on aktiivne.

II (peatamine)

Peatab või taaskäivitab taasesituse.

■ (katkestamine)

Peatab taasesituse ja peab meelest peatumiskoha (jätkamiskoht). Video/ loo jätkamiskoht on viimane esitatud koht või fotokausta viimane foto.

Peatab sisseehitatud helidemonstratsiooni.

Raadio juhtnupud

Vt Tuuner (lk 38).

PRESET +/-

TUNING +/-

7 ☒ (vaigistamine)

Lülitab heli ajutiselt välja.

◀ (helitugevus) +/-

Reguleerib helitugevust.

TV ◀ (helitugevus) +/- TV

Reguleerib teleri helitugevust.

TV ↻ (teleri sisend) TV

Vahetab teleri sisendallika TV ja teiste sisendallikate vahel.

8 DISPLAY (lk 27, 32, 39, 44)

Kuvab teleriekraanil taasesituse ja veebi sirvimise teabe.

Kuvab esipaneeli ekraanil eelhäälestatud raadiojaama, sageduse jne.

9 FOOTBALL

Esitab optimaalset heli jalgpallimatšide vaatamiseks.

10 BLUETOOTH

Valib funktsiooni BT.

Kui sinine LED-indikaator funktsiooni BT kasutamise ajal kustub, vajutage seda sidumise alustamiseks või ühendamiseks seotud *Bluetoothi* seadmega.

FUNCTION (lk 24)

Valib taasesituse allika.

11 SLEEP (lk 42)

Seab unetimeri.

1. samm: kõlarite paigaldamine

Paigaldage kõlarid alloleva joonise järgi.

- Ⓐ Eesmine vasakpoolne kõlar (L)
- Ⓑ Eesmine parempoolne kõlar (R)
- Ⓒ Keskmise kõlar
- Ⓓ Ruumilise heli vasakpoolne kõlar (L)
- Ⓔ Ruumilise heli parempoolne kõlar (R)
- Ⓕ Bassikõlar
- Ⓖ TV

Ruumilise heli kõlarite paigaldamine tahapoolse (Kõlarite paigutus: [Standard])

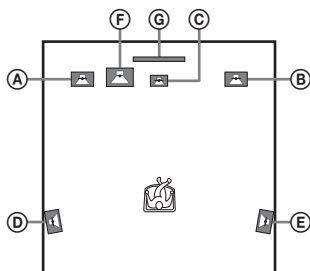

Kõigi kõlarite paigaldamine ettepoole (Kõlarite paigutus: [All Front] (Kõik eespool))

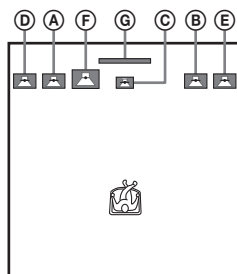

Märkus

- Valige kõlarite paigutuse seadistus kindlasti (lk 41) oma kõlarite paigutuse järgi.
- Olge ettevaatlik kõlarite ja/või kõlarite külge kinnitatud statiivide asetamisel spetsiaalselt töödeldud (vahatatud, õlitatud, poleeritud jne) pörandatele, kuna võivad tekkida plekid või pleekub värv.
- Ärge toetuge kõlarile ega rippuge selle küljes, kuna see võib alla kukkuda.

Nõuanne

Kõlarid võite paigaldada seinale. Üksikasju vaadake kaasasolevast kõlarite paigaldusjuhendist.

2. samm: süsteemi ühendamine

Ärge ühendage seadme vahelduvvoolu toitejuhet (toiteallikat) seinakontakti (vooluvõrku), enne kui kõik teised juhtmed on ühendatud.

(Ainult BDV-E6100/BDV-E4100.) Kõlarite kokkupanemist vaadake kaasasolevast kõlarite paigaldusjuhendist.

Märkus

Kui ühendate teise helitugevuse nupuga seadme, keerake selle seadme helitugevus maha tasemeni, kus heli ei ole moonutatud.

Kõlarite ühendamine

Ühendage kõlari juhtmed seadme pesaga SPEAKERS juhtmete värvide järgi.

Seadme ühendamisel sisestage pistik, kuni see paigale klõpsatab.

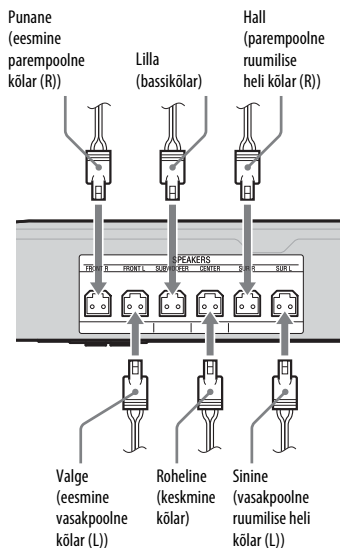

Teleri ühendamine

Valige teleril olevate sisendpistikute järgi üks järgmistest ühendusviisidest.

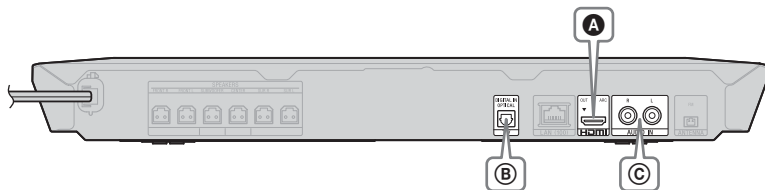

Videoühendus

A

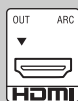

HDMI-kaabel¹⁾ (kaasas ainult Aafrika*, India, Lähis-Ida, Hiina, Tai ja Taiwani mudelitega)



* V.a Lõuna-Aafrika Vabariik.

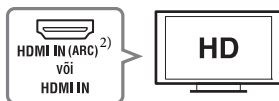

¹⁾ Kiire HDMI-kaabel

²⁾ Kui teleri HDMI IN-pesa ühildub funktsiooniga ARC (Audio Return Channel), saab HDMI-kaabelühendusega telerist saada ka digitaalset helisignaali. Funktsiooni ARC seadistamise kohta vt teavet jaotisest [Audio Return Channel] (Heli tagastuskanal) (lk 51).

Heliühendus

Kui te ei ühenda süsteemi teleri HDMI-pistikuga, mis ühildub funktsiooniga ARC, tehke teleri heli kuulamiseks süsteemi kõlaritega sobiv heliühendus.

B



Optiline digitaalne juhe (pole kaasas)



Kõrge kvaliteet

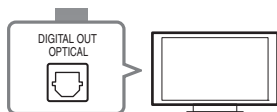

C



Helikaabel (pole kaasas)

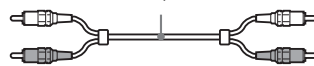

Standard-kvaliteet

Teiste seadmete ühendamine (vastuvõtjaboks jm)

Ühendage süsteem nii, et süsteemi ja muu seadme videosignaalid saadetakse telerisse ja seadme helisignaalid edastatakse süsteemi järgmisel viisil.

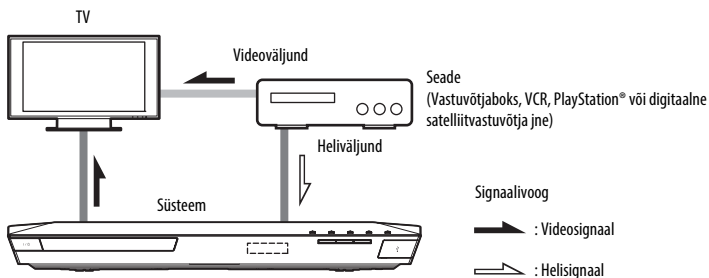

Valige seadme pesa tüübi järgi üks järgmistest ühendusviisidest.



A

DIGITAL IN OPTICAL

Optiline digitaalne juhe (pole kaasas)

B

AUDIO IN

Audiokaabel (pole kaasas)

Kõrge kvaliteet

DIGITAL OUT OPTICAL

Standard-kvaliteet

AUDIO OUTPUT

Märkus

- Kui loote kummagi ülalolevatest ühendustest, seadistage [Control for HDMI] (HDMI juhtimine) menüü [System Settings] (Süsteemi seadistus) alammenüüs [HDMI Settings] (HDMI seadistus) olekule [Off] (Väljas) (lk 51).
- Kuulete seadme heli, valides funktsiooni AUDIO ühendusele **B**.

Antenni ühendamine

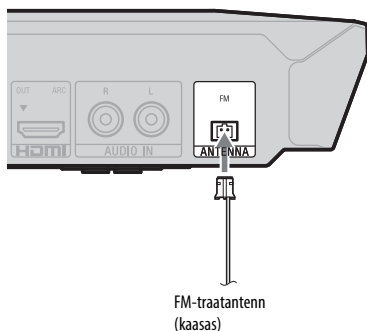

Märkus

- Tõmmake FM-traatantenn täielikult välja.
- Pärast FM-traatantenni ühendamist hoidke seda võimalikult horisontaalses asendis.

3. samm: võrguühenduse ettevalmistamine

Nõuanne

Süsteemi võrku ühendamiseks kasutage funktsiooni [Easy Network Settings] (Lihtne võrguseadistus). Üksikasju vaadake jaotisest 4. samm: lihtne seadistus (lk 23).

Valige meetod oma LAN-i (kohtvõrgu) keskkonna põhjal.

- Traadita kohtvõrgu (LAN-i) kasutamine
Süsteemil on sisseehitatud Wi-Fi ning saate süsteemi võrku ühendada võrguseadete abil.
- Muu kui traadita kohtvõrgu (LAN-i) kasutamine
Ühendage LAN-kaabel seadme LAN (100) liidesesse.

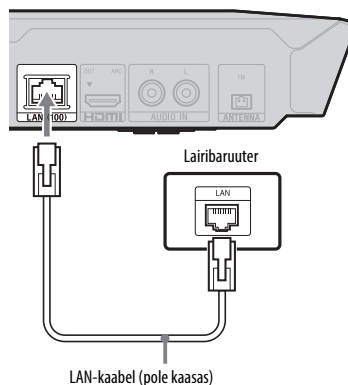

Nõuanne

Soovitame varjestatud liidese otse- või ristkaablit (LAN-kaablit).

Enne võrgu seadistamist

Kui teie traadita LAN-i ruuter (juurdepääsupunkt) ühildub Wi-Fi kaitstud seadistusega (WPS), saate võrguseadistused lihtsalt WPS-i nupu abil teha.

Teisel juhul vaadake esmalt üle järgmine teave ja kirjutage see all olevatele väljadele.

- Teie võrgu tuvastamiseks** kasutatav nimi (SSID*).
-
- Kui teie traadita võrk on turvatud, kirjutage turvavõti (WEP-võti, WPA-võti)**.

- * SSID (Service Set Identifier) on nimi, millega tuvastatakse teatud traadita võrk.
- ** SSID ja turvavõtme kohta teabe saamiseks peate kontrollima oma traadita kohtvõrgu ruuteri seadistust. Üksikasjad.
- Küllastage järgmist veebisaiti.
Euroopa ja Venemaa klientidele:
<http://support.sony-europe.com/>
Teiste riikide/piirkondade klientidele:
<http://www.sony-asia.com/section/support>
 - Vaadake traadita kohtvõrgu ruuteriga kaasas olevat kasutusjuhendit.
 - Pidage nõu traadita kohtvõrgu ruuteri tootjaga.

Teave traadita kohtvõrgu turvalisuse kohta

Kuna side traadita kohtvõrgu funktsiooni abil luuakse raadiolainete kaudu, võib traadita signaal olla häiretele vastuvõtlik.

Traadita side kaitsmiseks toetab see süsteem erinevaid turvafunktsioone.

Konfigureerige turvasätteid kindlasti vastavalt oma võrgukeskkonnale.

■ Turvalisus puudub

Kuigi seadistamine on lihtne, võib traadita sidet häirida või teie traadita võrku tungida kes tahes, seda isegi ilma spetsiaalsete tööriistadeta. Pidage meeles, et alati on olemas volitamata juurdepääsu või andmevarguse oht.

■ WEP

WEP rakendab ühendustele kaitse, et võõrad ei saaks ühendust häirida ega traadita võrku tungida. WEP on pärandturvatehnoloogia, mis võimaldab ühendada vanemad seadmed, mis ei toeta tehnoloogiat TKIP/AES.

■ WPA-PSK (TKIP), WPA2-PSK (TKIP)

TKIP on turvatehnoloogia, mis arendati vastuseks tehnoloogia WEP puudujääkidele. TKIP tagab suurema turvalisuse astme kui WEP.

■ WPA-PSK (AES), WPA2-PSK (AES)

AES on turvatehnoloogia, mis kasutab WEP-ist ja TKIP-st erinevat kõrgetasemelist turvameetodit. AES tagab suurema turvalisuse kui WEP või TKIP.

4. samm: lihtne seadistus

Enne 4. sammu läbimist

Veenduge, et kõik ühendused vastavad normidele, ja ühendage seejärel vahelduvvoolu toitejuhe (toiteallikas).

Järgige allolevaid samme, et seadistada süsteemi põhiseaded ja võrguseaded. Kuvatud üksused sõltuvad piirkonnast.

- 1 Sisestage kaks R6 (suurus AA) patareid (kaasas), sobitades patarei otsad \oplus ja \ominus märgistustega kambri sees.**

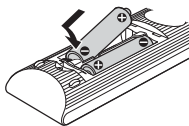

- 2 Lülitage teler sisse.**
- 3 Vajutage nuppu I/⏻.**
- 4 Lülitage teleril sisendi valijat, et süsteemi signaal ilmuks teleriekraanil.**

Kuvatakse OSD keelevaliku ekraan [Easy Initial Settings] (Lihtne algseadistus).

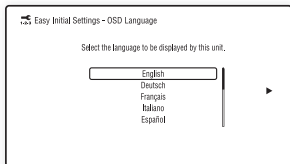

- 5 Kasutage funktsiooni [Easy Initial Settings] (Lihtne seadistus). Põhiseadistuse tegemiseks järgige ekraanil kuvatud juhiseid, kasutades nuppe $\leftarrow/\uparrow/\downarrow/\rightarrow$ ja \oplus .**

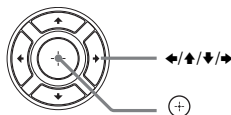

- 6 Kui olete funktsiooni [Easy Initial Settings] (Lihtne algseadistus) abil seadistamise lõpetanud, vajutage nuppu \uparrow/\downarrow , et valida [Easy Network Settings] (Lihtne võrguseadistus), seejärel vajutage nuppu \oplus .**

Kuvatakse ekraan [Easy Network Settings] (Lihtne võrguseadistus).

- 7 Võrguseadistuse tegemiseks järgige ekraanil kuvatud juhiseid, kasutades nuppe $\leftarrow/\uparrow/\downarrow/\rightarrow$ ja \oplus .**
Kui süsteem ei saa võrguga ühendust, vaadake jaotist Võrguühendus (lk 61) või Traadita kohtvõrgu (LAN-i) ühendus (lk 61).

Ekraani [Easy Network Settings] (Lihtne võrguseadistus) tagasikutsumine

- 1 Vajutage nuppu HOME.**
Teleriekraanil kuvatakse avamenüü.
- 2 Vajutage nuppu \leftarrow/\rightarrow , et valida  [Setup] (Seadistus).**
- 3 Vajutage nuppu \uparrow/\downarrow , et valida [Easy Network Settings] (Lihtne võrguseadistus), seejärel vajutage nuppu \oplus .**

5. samm: taasesituse allika valimine.

Vajutage korduvalt nuppu FUNCTION, kuni esipaneeli ekraanil kuvatakse soovitud funktsioon.

Kui vajutate nuppu FUNCTION ühe korra, kuvatakse esipaneeli ekraanil praegune funktsioon, ja nupu FUNCTION iga järgmise vajutusega muutub funktsioon järgmiselt.

BD/DVD → USB → FM → TV → BT → AUDIO

Funktsioon ja taasesituse allikas

BD/DVD

Süsteemi esitatav ketas või võrguseade

USB

USB-seade, mis on ühendatud  (USB) porti (lk 13)

FM

FM-raadio (lk 38)

TV

Seade (teler vms), mis on ühendatud pessa TV (DIGITAL IN OPTICAL) või funktsiooniga Audio Return Channel (Heli tagastuskanal) ühilduv teler, mis on ühendatud pessa HDMI (OUT) (lk 19)



BT

Bluetooth-seadme helisisu

AUDIO

Seade, mis on ühendatud pesadesse AUDIO IN (L/R) (lk 20)

Nõuanne

- Teatud funktsioone saab muuta teleriekraanil, vajutades nuppe FUNCTION, / ja .
- Funktsiooni BT valimiseks võite vajutada kaugjuhtimispuldil ka nuppu BLUETOOTH.

6. samm: ruumilise heli nautimine

Pärast eelmiste sammude läbimist ja taasesituse alustamist saate hõlpsalt nautida eelprogrammeeritud helirežiime, mis on mõeldud kasutamiseks eri tüüpi heliallikatega. Need toovad kino kaasakiskuva ja võimsa heli teile koju.

Helirežiimi valimine

Vajutage taasesituse ajal korduvalt nuppu SOUND MODE +/-, kuni esipaneeli ekraanil või teleriekraanil kuvatakse soovitud režiim.

Auto (Automaatne)

Süsteem valib automaatselt režiimi [Movie] (Filmi helirežiim) või [Music] (Muusika helirežiim), et sõltuvalt plaadist või helivoost lisada heliefekt.

- 2-kanaliline allikas: Süsteem simuleerib ruumilist heli 2-kanalistest allikatest ja väljastab heli 5.1 kanaliga kõlaritest.
- Mitmekanaliline allikas: süsteem väljastab heli kõlaritest nii, nagu see on salvestatud.

Movie (Film)

Süsteem esitab optimaalset heli filmide vaatamiseks.

Music (Muusika)

Süsteem esitab optimaalset heli muusika kuulamiseks.

Digital Music Enhancer (Digitaalne muusika täiustaja)

[Digital Music] (Digitaalne muusika) Süsteem esitab tihendatud heli jaoks parandatud heli.

Night (Õine)

Sobib filmide öösi vaatamiseks, kuna vähendatakse valjusid helisid, säilitades samas selge dialoogi.

Demo Sound (Demoheli)

Süsteem esitab hästi kuuldavast heli, mis sobib demonratsiooniks.

Helirežiimi valimine valikumenüüst

- 1 Vajutage nuppu OPTIONS ja $\blacktriangle/\blacktriangledown$ suvandi [Sound Mode] (Helirežiim) valimiseks, seejärel vajutage nuppu \oplus .
- 2 Vajutage $\blacktriangle/\blacktriangledown$ helirežiimi valimiseks, seejärel vajutage nuppu \oplus .

Eelprogrammeeritud muusikaekvalaiseri valimine

Vajutage taasesituse ajal korduvalt nuppu MUSIC EQ.

Võite valida oma eelistustega sobiva heli. Nupu igal vajutamisel muutub seadistus tsüklikult järgmisel viisil.

[Standard] (Standardne muusikaekvalaiser) → [Rock] (Rokkmuusika ekvalaiser) → [Hiphop] (Hiphop-muusika ekvalaiser) → [Electronica] (Elektronilise muusika ekvalaiser)

Võite valida muusikaekvalaiseri ka valikumenüüst helirežiimis [Music] (Muusika helirežiim).

Märkus

Helirežiimi saab valida vaid siis, kui funktsioon [Sound Effect] (Heliefekt) on seadistatud valikule [Sound Mode On] (Helirežiim sees) (lk 49). Kui funktsioon [Sound Effect] (Heliefekt) on seadistatud mõnele muule valikule kui [Sound Mode On] (Helirežiim sees), siis helirežiimi seadistust ei rakendata.

Nõuanne

2 kanaliga allika (nt CD) nautimiseks mitmekanalilisest väljundist soovitate teha valiku [Auto] (Automaatne helirežiim).

Jalgpallirežiimi valimine

Vajutage taasesituse ajal nuppu FOOTBALL.

Teleriekraanil kuvatakse valik [Football] (Jalgpall).

Jalgpallimatši ülekannet vaadates on tunne, nagu viibiksite staadionil.

Jalgpallirežiimi väljalülitamiseks vajutage uuesti nuppu FOOTBALL, tehes valiku [Football Off] (Jalgpall väljas). Helirežiim naaseb viimati valitud helirežiimile.

Märkus

- Sõltuvalt allikast ei pruugi jalgpallirežiim hästi toimida.
- Jalgpallirežiim lülitatakse süsteemi väljalülitamisel välja.

Nõuanne

Saate jalgpallirežiimi valida ka valikumenüüst

Plaadi esitus



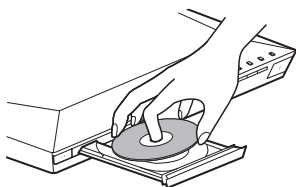

Teavet esitatavate plaatide kohta leiate jaotisest Esitatavad plaadid (lk 62).

- 1 Lülitage teleril sisendi valijjat, et süsteemi signaal ilmuks teleriekraanil.**
- 2 Vajutage nuppu  ja asetage plaat plaadisahtlisse.**



- 3 Plaadisahtli sulgemiseks vajutage nuppu .**

Taasesitus algab.

Kui taasesitus ei alga automaatselt, valige kategoorias  [Video] (Video),  [Music] (Muusika) või  [Photo] (Foto) üksus  ja vajutage nuppu .



BONUSVIEW/BD-LIVE-i kasutamine

Mõnel BD-LIVE-i logoga* BD-ROM-il on täiendavat sisu ja muid andmeid, mida saab alla laadida.

* 

- 1 Ühendage USB-seade  (USB) porti (lk 28).**
Kohalikuks salvestuseks kasutage USB-mäluseadet, mis on vähemalt 1 GB suurune.
- 2 Valmistage ette BD-LIVE (ainult BD-LIVE-i puhul).**
 - Ühendage süsteem võrku (lk 21).
 - Määrake seade [BD Internet Connection] (BD internetiühendus) olekuks [Allow] (Luba) (lk 50).
- 3 Sisestage BONUSVIEW/BD-LIVE-i sisuga BD-ROM.**
Kasutusviis võib sõltuda plaadist. Vaadake plaadi kasutusjuhendit.

Nõuanne

USB-mälult andmete kustutamiseks valige käsk [Delete BD Data] (Kustuta BD andmed) menüüs  [Video] (Video) ja vajutage nuppu . Kõik buda-kaustas olevad andmed kustutatakse.

Blu-ray 3D nautimine

Saate nautida 3D logoga* Blu-ray 3D-plaate.



1 Valmistage ette Blu-ray 3D-plaadi taasesitus.

- Ühendage süsteem oma 3D-ga ühilduva teleriga, kasutades kiiret HDMI-kaablit (lk 19).
- Seadistage menüüs [Screen Settings] (Ekraaniseadistused) valikud [3D Output Setting] (3D-väljundi seadistus) ja [TV Screen Size Setting for 3D] (Teleriekraani suurus 3D puhul) (lk 47).

2 Sisestage Blu-ray 3D-plaat.

Kasutusviis võib sõltuda plaadist. Vaadake plaadiga kaasas olevat kasutusjuhendit.

Nõuanne

Vaadake ka 3D-ga ühilduva teleriga kaasas olevat kasutusjuhendit.

Taasesituse teabe kuvamine

Saate kontrollida taasesituse teavet jm, vajutades nuppu DISPLAY. Kuvatud teave sõltub plaadi tüübist ja süsteemi olekust.

Näide: BD-ROM-i esitamisel

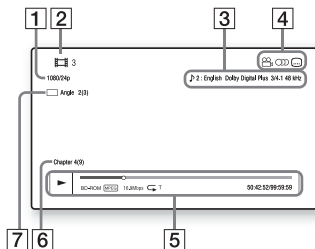

- 1 Väljunderaldusvõime/video sagedus
- 2 Pealkirja number või nimi
- 3 Praegu valitud heliseadistus
- 4 Saadaolevad funktsioonid (🔊) nurk, (🔊) heli, (⋯) subtiitrid
- 5 Taasesituse teave
Kuvatakse esitusrežiim, esituse olekuriba, plaadi tüüp, videokoodek, bitijada kiirus, korduse tüüp, möödunud aeg ja kogu esitusaeg
- 6 Peatüki number
- 7 Praegu valitud nurk

Esitamine USB-seadmest

Saate esitada videot/muusikat/fotofaile ühendatud USB-seadmest.

Esitatavate failitüüpide kohta leiate teavet jaotisest Esitatavad failitüübid (lk 63).

1 Ühendage USB-seade (USB) porti.

Enne ühendamist vaadake USB-seadme kasutusjuhiseid.

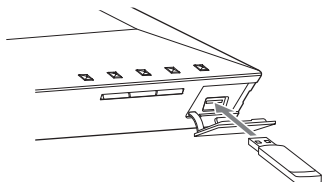

2 Vajutage nuppu HOME.

Teleriekraanil kuvatakse avamenüü.

3 Vajutage nuppu [Video] (Video), [Music] (Muusika) või [Photo] (Foto).

4 Vajutage nuppu [USB device] (USB-seade), seejärel vajutage nuppu .

Märkus

Ärge eemaldage USB-seadet toimingu ajal. Vältimaks andmete rikkumist või USB-seadme kahjustamist, lülitage süsteem enne USB-seadme ühendamist või eemaldamist välja.

Muusika nautimine Bluetooth-seadmelt

Teave Bluetoothi juhtmeta tehnoloogia kohta

Bluetoothi juhtmeta tehnoloogia on lühikese ulatusega juhtmeta tehnoloogia, mis võimaldab traadita sidet digitaalsete seadmete vahel. Bluetoothi juhtmeta tehnoloogia toimib u 10 meetri ulatuses. Ühenduse loomiseks puudub vajadus juhtmete järele nagu USB-ühenduse puhul ja seadmeid ei pea asetama üksteise suunas nagu traadita infrapunatehnoloogia puhul. Bluetoothi juhtmeta tehnoloogia on ülemaailmne standard, mida toetavad tuhandet ettevõtet. Need ettevõtet valmistavad ülemaailmse standardiga sobivaid tooteid.

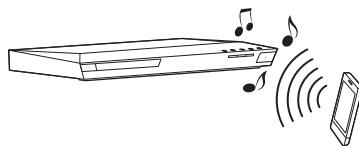

Toetatav Bluetoothi versioon ja profiilid

Profiil tähistab standardset võimaluste kogumit mitmesuguste Bluetoothi toodete puhul. See süsteem toetab järgmist Bluetoothi versiooni ja profiile.

Toetatav Bluetoothi versioon:

Bluetoothi spetsifikatsiooni versioon 3.0

Toetatud Bluetoothi profiilid:

A2DP 1.2 (Advanced Audio Distribution Profile)

AVRCP 1.3 (Audio Video Remote Control Profile)

Märkus

- *Bluetoothi* funktsiooni kasutamiseks peab ühendatav *Bluetooth*-seade toetama sama profiili mis süsteem. Isegi kui seade toetab sama profiili, võivad funktsioonid sõltuda *Bluetooth*-seadme spetsifikatsioonidest.
- Süsteemi heliesitus võib *Bluetooth*-tehnoloogia omaduste tõttu *Bluetooth*-seadme omast hilisem olla.

Süsteemi sidumine *Bluetooth*-seadmega

Sidumine on toiming, kus *Bluetooth*-seadmed üksteist eelnevalt registreerivad. Kui sidumine on tehtud, pole seda uuesti vaja teha.

- 1 Asetage *Bluetooth*-seade seadmest 1 meetri raadiusse.**
- 2 Vajutage nuppu BLUETOOTH.**
Võite avamenüü alammenüüs  [Input] (Sisendallikas) valida ka üksuse  [Bluetooth AUDIO] (*Bluetoothi* heli).
- 3 Määrake *Bluetooth*-seadmel sidumise režiim.**
Üksikasjad *Bluetooth*-seadme sidumise režiimi määramiseks leiate seadmega kaasasolevast kasutusjuhendist.
- 4 Valige suvand BLU-RAY HOME THEATRE SYSTEM *Bluetooth*-seadme ekraanilt.**
Tehke seda 5 minuti jooksul, muidu sidumine tühistatakse.

Märkus

Kui *Bluetooth*-seadmel nõutakse pääsukoodi, sisestage 0000. Pääsukoodi võidakse nimetada sõnaga Passcode, PIN code, PIN number või Password.

- 5 Kui sidumine on tehtud, on seade automaatselt süsteemiga ühendatud.**
Seadme nimi kuvatakse telierkraanil.

Märkus

Saate siduda kuni 9 *Bluetooth*-seadet. 10-nda *Bluetooth*-seadme sidumisel asendatakse viimati ühendatud seade uuega.

- 6 Taasesituse alustamine *Bluetooth*-seadmel.**
- 7 Reguleerige helitugevust.**
Reguleerige esmalt *Bluetooth*-seadme helitugevust; kui heli on ikka liiga vaikne, reguleerige seadme helitugevust.

Sidumistoimingu tühistamine

Vajutage nuppu HOME või FUNCTION.



Sellest süsteemist *Bluetooth*-seadmega ühenduse loomine

Saate sellest seadmest *Bluetooth*-seadmega ühenduse luua.
Kontrollige enne muusika esitamist järgmist.
– *Bluetooth*-seadme *Bluetoothi* funktsioon on sisse lülitatud.
– Sidumine on tehtud (lk 29).





- 1 Vajutage nuppu BLUETOOTH.**

Märkus







Kõige viimati ühendatud *Bluetooth*-seadme ühendamiseks vajutage nuppu . Siis jätkake 5. sammuga.

- 2 Vajutage nuppu OPTIONS.**
- 3 Vajutage korduvalt nuppu  /  üksuse [Device List] (Seadmete loend) valimiseks, seejärel vajutage nuppu .**

Kuvatakse seotud *Bluetooth*-seadmete loend.

- 4** Vajutage korduvalt nuppu / soovitud seadme valimiseks, seejärel vajutage nuppu .
- 5** Vajutage taasesituse alustamiseks nuppu .
- 6** Reguleerige helitugevust.
Reguleerige esmalt *Bluetooth*-seadme helitugevust; kui heli on ikka liiga vaikne, reguleerige seadme helitugevust.









Märkus

- Kui seade ja *Bluetooth*-seade on ühendatud, saate juhtida taasesitust, vajutades nuppe , , ,  ja /.
- Muu funktsiooni valimisel lülitatakse *Bluetooth*hi toide välja.

Bluetooth-seadmega ühenduse katkestamine

Vajutage nuppu HOME, FUNCTION või RETURN.

Seotud Bluetooth-seadme kustutamine seadmete loendist

- 1** Järgige ülalnimetatud samme 1 kuni 3.
- 2** Vajutage seadme valimiseks korduvalt nuppe /, seejärel vajutage nuppu OPTIONS.
- 3** Vajutage korduvalt nuppe / valiku [Remove] (Eemalda) valimiseks, seejärel vajutage nuppu .
- 4** Järgige seadme kustutamiseks ekraanil kuvatavaid juhiseid, kasutades nuppe // ja .

Märkus

Kui süsteem on *Bluetooth*-seadmega ühendatud, ei saa seda tuvastada ega luua ühendust teisest *Bluetooth*-seadmest.

Ühenduse loomine nutitelefoniga ühe puutega kuulamisfunktsiooni (NFC) kaudu

Kui hoiate NFC-ga ühilduvat nutitelefoni seadme  lähedal, seotakse seade ja nutitelefoni ning ühendatakse *Bluetooth* automaatselt.

Ühilduvad nutitelefoniid

Sisseehitatud NFC-funktsiooniga nutitelefoniid (OS: Android 2.3.3 – 4.0.x, v.a Android 3.x)

Mis on NFC?

NFC (lähivälja side) on tehnoloogia, mis võimaldab lühikese ulatusega juhtmeta sidet mitmesuguste seadmete (nt mobiiltelefonide ja IC-siltide) vahel. Tänu NFC-funktsioonile on võimalik luua andmeside lihtsal viisil, hoides seadet lihtsalt NFC-ga ühilduva seadme  lähedal.

1 Laadige alla ja installige rakendus NFC Easy Connect.

NFC Easy Connect on tasuta rakendus Androidi nutitelefoniidele, mille saab Google Playst. Otsige saidilt rakendust, kasutades märksõna NFC Easy Connect, või minge otse allalaadimissaidile, lugedes allolevat kahemõttelist koodi. Arvestage, et NFC Easy Connect on tasuta, kuid allalaadimise andmesidet tasuta rakenduvad eraldi.

Kahemõõtmeline kood* otseseks juurdepääsuks

* Kasutage kahemõõtmelise koodi lugemise rakendust.



Märkus

Rakendus ei pruugi mõnes riigis/piirkonnas saadaval olla.

2 Käivitage nutitelefoni rakendus NFC Easy Connect.

Veenduge, et rakenduse ekraan on kuvatud.

3 Hoidke nutitelefoni seadme lähedal, kuni nutitelefoni vibreerib.



Vibreerimine toimub siis, kui seade nutitelefoni ära tunneb. Kui seade on nutitelefoni ära tundnud, järgige nutitelefoni ekraanil kuvatavaid juhiseid ja läbige *Bluetoothi* ühendamise protseduur. Kui ühendus *Bluetoothiga* on loodud, lõpetab sinine LED-indikaator esipaneelil vilkumise. Esipaneeli ekraanil kuvatakse taasesituse aeg.

Märkus

- Süsteem suudab ära tunda ja luua ühenduse korraga ainult ühe NFC-ga ühilduva seadmega.
- Sõltuvalt nutitelefoni võib olla vaja NFC-funktsioon nutitelefoni eelnevalt sisse lülitada. Üksikasjad leiate nutitelefoni kasutusjuhendist.

Nõuanne

Kui sidumine ja *Bluetoothiga* ühendamine nurjuvad, tehke järgmist.

- Käivitage uuesti funktsioon NFC Easy Connect ja liigutage nutitelefoni aeglaselt üle .
- Eemaldage nutitelefoni kott, kui kasutate müügilolevat nutitelefoni kotti.

Muusika kuulamine

Heli allika taasesituse alustamine nutitelefoni. Üksikasjad taasesitustoimingute kohta leiate oma nutitelefoni kasutusjuhendist.

Nõuanne

Kui heli on vaikne, reguleerige esmalt nutitelefoni helitugevust. Kui heli on ikka liiga vaikne, reguleerige seadme helitugevust.

Taasesituse lõpetamine

Taasesitus lõpetatakse, kui teete mis tahes järgmise toimingu.

- Hoidke nutitelefoni uuesti seadme  lähedal.
- Peatage nutitelefoni muusikaesitus.
- Lülitage seade või nutitelefoni välja.
- Muutke funktsiooni.
- Keelake nutitelefoni *Bluetooth*-funktsioon.

Esitamine võrgu kaudu

Sony Entertainment Networki (SEN) nautimine

Sony Entertainment Network on justkui värv, mille kaudu tuuakse internetisisu ja meelelahutus otse teie seadmesse.

Nõuanne

- Mõnikord on internetisisu esitamiseks vaja arvuti abil registreeruda. Lisateavet leiate järgmiselt veebisaidilt.

Euroopa ja Venemaa klientidele:
<http://support.sony-europe.com/>

Teiste riikide/piirkondade klientidele:
<http://www.sony-asia.com/section/support>

- Teatud internetisisu ei pruugi mõnes riigis/piirkonnas saadaval olla.

- 1 Ettevalmistused Sony Entertainment Networki jaoks.**
Ühendage süsteem võrku (lk 21).
- 2 Vajutage nuppu SEN.**
- 3 Vajutage nuppu** **internetisisu ja pakutava meelelahutuse valimiseks ning vajutage siis** .

Video voogedastuse juhtpaneel

Juhtpaneel kuvatakse videofaili käivitamisel. Kuvatud üksused võivad sõltuda internetiteenuse pakkujast. Uuesti kuvamiseks vajutage nuppu DISPLAY.

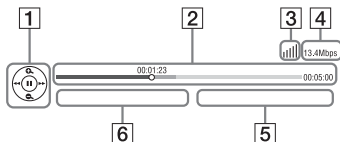

- 1** Juhtnuppude kuvamine
Vajutage taasesitustoimingute nuppe või .
- 2** Esituse olekuriba
Olekuriba, hetkeasukohta näitav kursor, esitusaeg, videofaili kestus
- 3** Võrgu seisundi näidik
 Näitab traadita ühenduse signaali tugevust.
 Viitab traadiga ühendusele.
- 4** Võrgu edastuskiirus
- 5** Järgmise videofaili nimi
- 6** Praegu valitud videofaili nimi

Failide esitamine koduvõrgus (DLNA)

Saate teistes DLNA-sertifikaadiga seadmetes esitada video-/muusika-/fotofaile, ühendades need oma koduvõrku.

Seda seadet saab kasutada mängija ja renderdajana.

- Server: salvestab ja jagab digitaalsete kandjate sisu
- Mängija: leiab ja esitab digitaalsete kandjate sisu DMS-ilt
- Renderdaja: võtab faile serverist vastu ja esitab neid. Seda saab juhtida teise seadmega (kontrolleriga)
- Kontroller: juhib renderdusseadet

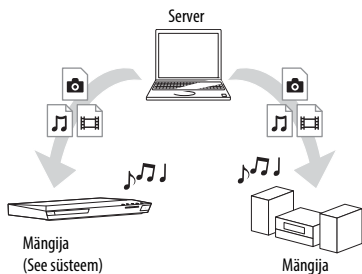

Valmistage ette DLNA-funktsiooni kasutamine.

- Ühendage süsteem võrku (lk 21).
- Valmistage ette teine DLNA-sertifikaadiga seade. Üksikasjad leiata seadme kasutusjuhendist.

DLNA-serverisse salvestatud failide esitamine süsteemi kaudu (DLNA-mängija)

Valige DLNA-serveri ikoon avamenüü alammenüüst [Video] (Video), [Music] (Muusika) või [Photo] (Foto), seejärel valige fail, mida soovite esitada.

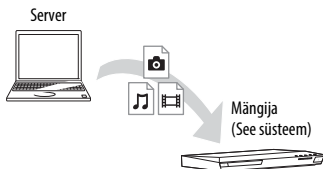

Süsteemiga (renderdajaga) teises seadmes olevate failide esitamine DLNA-kaugjuhtimispuldi abil

Saate süsteemi juhtida DLNA-sertifikaadiga kaugjuhtimispuldi (mobiiltelefoni jne) abil, esitades DLNA-serverisse salvestatud faile.

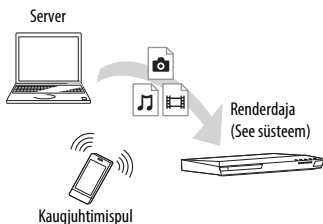

Kasutamise üksikasju vaadake DLNA-kaugjuhtimispuldi kasutusjuhendist.

Märkus

Ärge juhtige süsteemi korraga nii kaasasoleva kaugjuhtimispuldi kui ka DLNA-kaugjuhtimispuldiga.

Nõuanne

Süsteem ühildub programmi Windows Media® Player 12 funktsiooniga Play To, mis on Windows 7-ga standardina kaasas.

Sama muusika esitamine erinevates tubades (funktsioon PARTY STREAMING)

Saate sama muusikat esitada samal ajal kõigis Sony seadmetes, mis ühilduvad funktsiooniga PARTY STREAMING ja mis on teie koduvõrku ühendatud. Sisu kaustas  [Music] (Muusika) ja funktsioone FM, BT ja AUDIO saab kasutada funktsiooniga PARTY STREAMING.

Funktsiooniga PARTY STREAMING ühilduvaid seadmeid on kahte tüüpi.

- PARTY võõrustaja: esitab ja saadab muusikat.
- PARTY külaline: esitab PARTY võõrustajalt saadud muusikat.



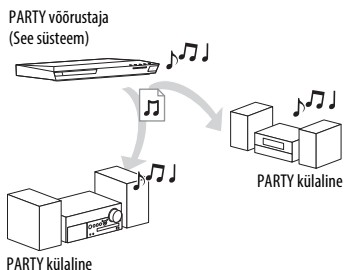

Seda seadet saab kasutada PARTY võõrustajana ja PARTY külalisena.



Valmistage ette funktsioon PARTY STREAMING.

- Ühendage süsteem võrku (lk 21).
- Ühendage funktsiooniga PARTY STREAMING ühilduv seade.



Süsteemi kasutamine PARTY võõrustajana

Valige kaustast  [Music] (Muusika) lugu, kaustast  [Radio] (Raadio) raadiojaam, menüüst  [Input] (Sisendallikas) üksus  [AUDIO] (Heli) või  [Bluetooth AUDIO] (Bluetoothi heli), vajutage nuppu OPTIONS. Seejärel vajutage käivitamiseks nuppu [Start PARTY] (Käivita PARTY). Sulgemiseks vajutage nuppu OPTIONS, seejärel valige käsk [Close PARTY] (Sule PARTY).

Märkus

Kui esitatakse sisu, mis ei ühildu funktsiooniga PARTY STREAMING, sulgeb süsteem PARTY automaatselt.

Süsteemi kasutamine PARTY külalisena

Valige menüüs  [Music] (Muusika) üksus  [PARTY], seejärel valige PARTY võõrustaja seadme ikoon. Funktsioonist PARTY lahkumiseks vajutage nuppu OPTIONS, seejärel valige käsk [Leave PARTY] (Lahku PARTY-st). Funktsiooni PARTY sulgemiseks vajutage nuppu OPTIONS, seejärel valige käsk [Close PARTY] (Sule PARTY).

Märkus

Funktsiooniga PARTY STREAMING ühilduvate toodete müük ja tootevalik sõltub piirkonnast.

Teabe otsimine video/ muusika kohta

Sisu kohta saate teavet Gracenote'i tehnoloogia abil. Saate otsida ka seotud teavet.

- 1 Ühendage süsteem võrku (lk 21).
- 2 Sisestage plaat sisuga, mille kohta tahate teavet otsida.

BD-ROM-i või DVD-ROM-i kohta saate teha videootsingu ja CD-DA (muusika-CD) kohta muusikaotsingu.

3 Vajutage nuppu üksuse [Video] (Video) või [Music] (Muusika) valimiseks.

4 Vajutage nuppu üksuse [Video Search] (Videootsing) või [Music Search] (Muusikaotsing) valimiseks.

Kuvatakse sisu teave (nt pealkiri, loojad, lugu või esitaja), [Playback History] (Taasesituse ajalugu) ja [Search History] (Otsinguajalugu).

- [Playback History] (Taasesituse ajalugu)
Kuvatakse varem esitatud BD-ROM-i/DVD-ROM-i/CD-DA (muusika-CD) pealkirjade loend. Sisu teabe saamiseks valige pealkiri.
- [Search History] (Otsingu ajalugu)
Kuvatakse funktsiooniga [Video Search] (Videootsing) või [Music Search] (Muusikaotsing) varem tehtud otsingute loend.

Täiendava seotud teabe otsimine

Valige loenditest üksus, seejärel valige otsingute teenus.

Funktsiooni TV SideView kasutamine

TV SideView on tasuta mobiilne rakendus kaugseadme (nt nutitelefoni) jaoks.

Süsteemiga funktsiooni TV SideView kasutamisel saate juhtida süsteemi kaugseadmelt.

Saate käivitada teenuse või rakenduse otse kaugseadmelt ja vaadata plaadi taasesituse ajal plaadi andmeid.

Funktsiooni TV SideView saab kasutada ka kaugjuhtimispuldi ja tarkvaraklaviatuurina. Enne TV SideView seadme esmakordset kasutamist selle süsteemiga registreerige TV SideView seade.

Järgige registreerimiseks TV SideView seadmelt kuvatavaid juhiseid.

Märkus

Registreerimine on võimalik ainult siis, kui teleri ekraanil kuvatakse avamenüü.

Võimalikud valikud

Erinevad seadistused ja taasesituse toimingud on saadaval, kui vajutate nuppu OPTIONS. Saadaolevad üksused sõltuvad olukorrast.

Tavapärased valikud

[Sound Mode] (Helirežiim)

Muudab helirežiimi seadistust (lk 24).

[Football] (Jalgpall)

Lülitab jalgpallirežiimi sisse või välja (lk 25).

[Repeat Setting] (Korduse seadistus)

Seadistab korduva taasesituse.

[3D Menu] (3D menüü)

[Simulated 3D] (Simuleeritud 3D): Reguleerib simuleeritud 3D-efekti.

[3D Depth Adjustment] (3D sügavuse reguleerimine): Reguleerib 3D-kujutiste sügavust.

[2D Playback] (2D-taasesitus): Seadistab 2D-kujutise taasesituse.

[Play/Stop] (Esita/peata)

Käivitab või peatab taasesituse.

[Play from start] (Esita algusest)

Esitab üksuse algusest.

[Start PARTY] (Käivita PARTY)

Käivitab valitud allikaga peofunktsiooni.

Seda üksust ei pruugita sõltuvalt allikast kuvada.

[Leave PARTY] (Lahku funktsioonist PARTY)



Lahkub peofunktsioonist, milles süsteem osaleb. Funktsiooni PARTY STREAMING käitatakse teistes osalevates seadmetes edasi.

[Close PARTY] (Sule PARTY)

PARTY võõrustaja puhul: lõpetab peofunktsiooni.

PARTY külalise puhul: lõpetab peofunktsiooni, milles süsteem osaleb. Funktsioon PARTY STREAMING suletakse kõigis teistes osalevates seadmetes.

[Change Category] (Muuda kategooriat)

Vahetab kategooriaid  [Video] (Video),  [Music] (Muusika) ja  [Photo] (Foto) funktsioonis BD/DVD (ainult plaadile) või USB. See süksus on saadaval vaid siis, kui kategooria puhul on saadaval kuvaloend.

Ainult  [Video] (Video)

[A/V SYNC] (A/V SÜNKR)

Reguleerib pildi ja heli vahelist viivitust (lk 37).

[3D Output Setting] (3D-väljundi seadistus)

Seadistab, kas väljastada 3D-videot automaatselt või mitte.

[Video Settings] (Videoseadistused)

- [Picture Quality Mode] (Pildi kvaliteedi režiim): Valib erinevate valgustuskeskkondade jaoks pildi seadistused.
- [BNR]: Vähendab pildil mosaigi taolist plokimüra.
- [MNR]: Vähendab pildi servades olevat vähest müra.

[Pause] (Paus)

Seiskab taasesituse.

[Top Menu] (Ülemine menüü)

Kuvab BD või DVD ülemise menüü.

[Menu/Popup Menu] (Menüü/hüpikmenüü)

Kuvab BD-ROM-i hüpikmenüü või DVD-menüü.

[Title Search] (Pealkirja otsing)

Otsib BD-ROM-idelt/DVD-videotest pealkirja ja alustab taasesitust algusest.

[Chapter Search] (Peatüki otsing)

Otsib peatükki ja alustab taasesitust algusest.

[Audio] (Heli)

Valib helivormingu/-loo.

[Subtitle] (Subtiitrid)

Valib subtiitrite keele, kui BD-ROM-ile/DVD-videole on salvestatud subtiitrid mitmes keeles.

[Angle] (Nurk)

Vahetab vaatenurki, kui BD-ROM-il/DVD-videol on salvestamisel kasutatud erinevaid vaatenurki.

[IP Content Noise Reduction] (IP sisu müravähendus)

Reguleerib internetisisu videokvaliteeti.

[Video Search] (Videotsing)

Kuvab teabe BD-ROM-i/DVD-ROM-i kohta Gracenote'i tehnoloogia põhjal.

Ainult  [Music] (Muusika)

[Add Slideshow BGM] (Lisa slaidiseansi taustamuusika)

Registreerib USB-mäluseadmel olevad muusikafailid slaidiseansi taustamuusikana (BGM).

[Music Search] (Muusikaotsing)

Kuvab teabe audio-CD (CD-DA) kohta Gracenote'i tehnoloogia põhjal.

Ainult  [Photo] (Foto)

[Slideshow] (Slaidiseanss)

Käivitab slaidiseansi.

[Slideshow Speed] (Slaidiseansi kiirus)

Muudab slaidiseansi kiirust.

[Slideshow Effect] (Slaidiseansi efekt)

Seadistab slaidiseansi esitamisel efekti.

[Slideshow BGM] (Slaidiseansi taustamuusika)

- [Off] (Väljas): Lülitab funktsiooni välja.
- [My Music from USB] (Minu muusika USB-lt): seadistab funktsioonis [Add Slideshow BGM] (Lisa slaidiseansi taustamuusika) registreeritud muusikafailid.
- [Play from Music CD] (Esita muusika-CD-lt): Seadistab lood CD-DA-del (muusika-CD-del).

[Change Display] (Muuda ekraani)

Lülitab vaadete [Grid View] (Tabelivaade) ja [List View] (Loendivaade) vahel.

[Rotate Left] (Pööra vasakule)

Pöörab fotot 90 kraadi vastupäeva.

[Rotate Right] (Pööra paremale)

Pöörab fotot 90 kraadi päripäeva.

[View Image] (Vaata pilti)

Kuvab valitud pildi.

Pildi ja heli vahelise viivituse reguleerimine

(A/V SYNC) (A/V SÜNKR)

Kui heli ja pilt pole teleriekraanil sünkroonis, saate reguleerida pildi ja heli vahelist viivitust iga funktsiooni puhul eraldi. Seadistusviisi sõltub funktsioonist.

Esitamine mõne teise funktsiooniga kui BT või TV

- 1 Vajutage nuppu OPTIONS.**
Teleriekraanil kuvatakse valikumenüü.
- 2 Vajutage nuppu \updownarrow üksuse [A/V SYNC] (A/V SÜNKR) valimiseks, seejärel vajutage nuppu \oplus .**
- 3 Vajutage nuppu \leftarrow/\rightarrow viivituse reguleerimiseks, seejärel vajutage nuppu \oplus .**
Reguleerida saate vahemikus 0–300 ms, 25 ms sammudega.

Kui on valitud funktsioon TV

- 1 Vajutage nuppu OPTIONS.**
Esipaneeli ekraanil kuvatakse tekst AV.SYNC.
- 2 Vajutage nuppu \oplus või \rightarrow .**
- 3 Vajutage nuppu \updownarrow viivituse reguleerimiseks, seejärel vajutage \oplus .**
Reguleerida saate vahemikus 0–300 ms, 25 ms sammudega.
- 4 Vajutage nuppu OPTIONS.**
Esipaneeli ekraanil kuvatud valikumenüü suletakse.

Heli reguleerimine

Helivormingu, mitmekeelsete radade või kanali valimine

Kui süsteem esitab BD-d/DVD-videot, mis on salvestatud mitmes helivormingus (PCM, Dolby Digital, MPEG-heli või DTS) või mitmekeelsete radadena, saate helivormingut või keelt muuta. CD puhul saate heli valida paremast või vasakust kanalist ja kuulata valitud kanali heli parema ja vasaku kõlari kaudu.

Sobiva helisignaali valimiseks vajutage taasesituse ajal korduvalt nuppu AUDIO.

Teleriekraanil kuvatakse heli teave.

■ BD/DVD VIDEO

Sõltuvalt suvandist BD/DVD VIDEO keele valik erineb.

4 kuvatud arvu märgivad keele tähist. Vt Keele tähiste loend (lk 67). Kui sama keel kuvatakse kaks või enam korda, on BD/DVD-video salvestatud mitmes helivormingus.

■ DVD-VR

Kuvatakse plaadile salvestatavate helilugude tüübid.
Näide.

- [\rightarrow] Stereo
- [\rightarrow] Stereo (Audio1)] (Stereo (Heli1))
- [\rightarrow] Stereo (Audio2)] (Stereo (Heli2))
- [\rightarrow] Main] (Peamine)
- [\rightarrow] Sub] (Teine)
- [\rightarrow] Main/Sub] (Peamine/teine)

Märkus

Valikuid [♪ Stereo (Audio1)] (Stereo (Heli1)) ja [♪ Stereo (Audio2)] (Stereo (Heli2)) ei kuvata, kui plaadile on salvestatud vaid üks helivoog.

■ CD

- [♪ Stereo]: Standardne stereo heli.
- [♪ 1/L] (1/V): Vasaku kanali heli (monofooniline).
- [♪ 2/R] (2/P): Parema kanali heli (monofooniline).
- [♪ L+R] (V + P): Kummastki kanalist kostub nii vasakust kui ka paremast kanalist väljastatav heli.

Multipleksülekandegaheli nautimine

(DUAL MONO)

Saate multipleksülekandegaheli nautida siis, kui süsteem võtab vastu või esitab Dolby Digitali multipleksülekandegaheliga signaali.

Märkus

Dolby Digitali signaali vastuvõtmiseks peate ühendama teleri või teise komponendi digitaalse optilise juhtme abil teleri pesaga TV (DIGITAL IN OPTICAL) (lk 19, 20).

Kui teie teleri pesa HDMI IN ühildub heli tagastuskanali funktsiooniga (lk 19, 51), saate võtta Dolby Digitali signaali vastu HDMI-kaabli kaudu.

Vajutage korduvalt nuppu **AUDIO**, kuni esipaneeli ekraanil kuvatakse soovitud signaal.

- **MAIN**: esitatakse põhikeele heli.
- **SUB**: esitatakse teise keele heli.
- **MN/SUB**: esitatakse nii põhi- kui ka teise keele heli.

Tuuner

Raadio kuulamine

1 Vajutage korduvalt nuppu **FUNCTION, kuni esipaneeli ekraanil kuvatakse tekst **FM**.**

2 Valige raadiojaam.

Automaatne häälestamine

Hoidke all nuppu **TUNING +/-**, kuni algab automaatne skannimine. Teleriekraanil kuvatakse valik [**Auto Tuning**] (Automaatne häälestamine). Skannimine peatub, kui süsteem leiab jaama.

Automaatse häälestamise peatamiseks vajutage mis tahes nuppu.

Käitsi häälestamine

Vajutage korduvalt nuppu **TUNING +/-**.

3 Helitugevuse reguleerimiseks vajutage korduvalt nuppu \triangleleft +/-.

Kui **FM**-programm on mürarikas

Kui **FM**-programm on mürarikas, võite valida monofoonilise vastuvõtu. Stereoefekti ei ole, aga kvaliteet paraneb.

1 Vajutage nuppu **OPTIONS.**

Teleriekraanil kuvatakse valikumenüü.

2 Vajutage nuppu \updownarrow üksuse [FM-režiim**] (**FM-režiim**) valimiseks, seejärel vajutage nuppu \oplus .**

3 Vajutage nuppu \updownarrow üksuse [Monaural] (Monofooniline) valimiseks, seejärel vajutage nuppu \oplus .

- [Stereo]: Stereo vastuvõtt.
- [Monaural] (Monofooniline): Monofooniline vastuvõtt.

Nõuanne

Saate režiimi [FM-režiim] (FM-režiim) igale eelhäälestatud jaamale eraldi seadistada.

Raadio väljalülitamine

Vajutage nuppu I/☺.

Raadiojaamade eelhäälestamine

Saate eelhäälestada kuni 20 jaama. Enne häälestamist keerake helitugevus miinimumini.

- 1 Vajutage korduvalt nuppu FUNCTION, kuni esipaneeli ekraanil kuvatakse tekst FM.**
- 2 Hoidke all nuppu TUNING +/-, kuni algab automaatne skannimine.**
Skannimine peatub, kui süsteem leiab jaama.
- 3 Vajutage nuppu OPTIONS.**
Teleriekraanil kuvatakse valikumenüü.
- 4 Vajutage nuppu \updownarrow , et valida [Preset Memory] (Eelhäälestatud mälu), seejärel vajutage nuppu \oplus .**
- 5 Soovitud eelhäälestatud numbri valimiseks vajutage nuppu \updownarrow , seejärel vajutage nuppu \oplus .**
- 6 Korrake teiste jaamade salvestamiseks samme 2–5.**

Eelhäälestatud numbri muutmine

Valige soovitud eelhäälestatud number, vajutades nuppu PRESET +/-, seejärel läbige 3. sammu protseduur.

Eelhäälestatud jaama valimine

- 1 Vajutage korduvalt nuppu FUNCTION, kuni esipaneeli ekraanil kuvatakse tekst FM.**

Häälestatakse viimati vastuvõetud jaamale.

- 2 Vajutage eelhäälestatud jaama valimiseks korduvalt nuppu PRESET +/-.**

Eelhäälestatud number ja sagedus kuvatakse teleriekraanil ja esipaneeli ekraanil.

Süsteem häälestab iga nupuvajutusega ühele eelhäälestatud jaamale.

Nõuanne

- Saate eelhäälestatud jaama numbri ka otseselt valida, vajutades numbrinuppe.
- Iga kord, kui vajutate nuppu DISPLAY, muutub esipaneeli ekraan tsükliliselt järgmiselt.
Frequency (Sagedus) → Preset number (Eelhäälestatud number) → Decoding status (Dekodeerimise olek)*
* Kuvatakse, kui [Sound Effect] (Heliefekt) on seadistatud valikule [Dolby Pro Logic], [DTS Neo:6 Cinema] või [DTS Neo:6 Music] (lk 49).

Teenuse Radio Data System (RDS) vastuvõtmine

(Ainult Euroopa mudelitel)

Radio Data System (RDS) on ülekanalteenus, mis võimaldab raadiojaamadel saata tavapärase programmsignaali koos täiendavat teavet. See süsteem pakub mugavaid RDS-funktsioone, näiteks jaama nime kuvamist.

Jaama nimi kuvatakse teleriekraanil.

Valige FM-ribalt lihtsalt jaam.

Märkus

- RDS ei pruugi õigesti töötada, kui jaam, millele olete häälestanud, ei edasta RDS-signaali korralikult või kui signaal on liiga nõrk.
- Kõik FM-jaamad ei paku RDS-teenust ega sama tüüpi teenuseid. Kui te pole RDS-süsteemiga tuttav, saate oma piirkonnas pakutavate RDS-teenuste kohta lisateavet kohalikest raadiojaamadest.

Teised toimingud

Funktsiooni BRAVIA Sync HDMI juhtimine

See funktsioon on saadaval BRAVIA sünkroonimisfunktsiooniga teleritel. Kui ühendate funktsiooniga HDMI juhtimine ühilduvad Sony seadmed HDMI-kaabliga, muutub kasutamine lihtsamaks.

Märkus

BRAVIA sünkroonimisfunktsiooni kasutamiseks lülitage pärast HDMI-ühenduse tegemist sisse süsteem ja kõik sellega ühendatud seadmed.

HDMI juhtimine – lihtne seadistus

Saate süsteemi funktsiooni [Control for HDMI] (HDMI juhtimine) seadistada automaatselt, kui lubate teleris sobiva seadistuse.

Lisateavet HDMI juhtimise funktsiooni kohta leiate jaotisest [HDMI Settings] (HDMI seadistus) (lk 51).

Süsteemi väljalülitamine

Saate süsteemi välja lülitada koos teleriga.

Märkus

Süsteem ei lülitu automaatselt välja muusika esitamisel või kui on valitud funktsioon FM.

Ühe puutega esitus

Kui vajutate puldil nuppu ►, lülituvad süsteem ja teler sisse ja teleri sisend seadistatakse HDMI-sisendile, millega süsteem on ühendatud.

Süsteemi heli juhtimine

Saate lihtsal viisil nautida teleri või muu seadme heli.

Süsteemi heli juhtimise funktsiooni saate kasutada järgmiselt.

- Kui süsteem on sisse lülitatud, saab teleri või teiste seadmete heli väljastada süsteemi kõlaritest.
- Kui teleri või teiste komponentide heli väljastatakse süsteemi kõlaritest, saate valida heli väljastamise teleri kõlaritest, vajutades nuppu **SPEAKERS TV ↔ AUDIO**.
- Kui teleri või teiste seadmete heli väljastatakse süsteemi kõlaritest, saate helitugevust reguleerida ja süsteemi heli välja lülitada teleri abil.

Audio Return Channel

Saate teleri heli kuulata läbi süsteemi, kasutades vaid ühte HDMI-kaablit.

Üksikasju seadistuse kohta leiate jaotisest [Audio Return Channel] (Heli tagastuskanal) (lk 51).

Keele järgimine

Kui muudate teleri ekraanil kuvatavat keelt, muutub ka süsteemi ekraanil kuvatav keel pärast süsteemi välja- ja sisselülitamist.

Kõlarite seadistamine

[Speaker Settings] (Kõlarite seadistus)

Optimaalse ruumilise heli saavutamiseks reguleerige kõlarite kaugust kuulamiskohast. Seejärel kasutage testtooni, et reguleerida kõlarite tasakaalu.

1 Vajutage nuppu **HOME**.

Teleriekraanil kuvatakse avamenüü.

2 Vajutage nuppu **↔/↔**, et valida **☑ [Setup] (Seadistus)**.

3 Vajutage nuppu **↑/↓** üksuse [Audio Settings] (Heliseaded) valimiseks, seejärel vajutage nuppu **⊕**.

4 Vajutage nuppu **↑/↓** üksuse [Speaker Settings] (Kõlarite seadistus) valimiseks, seejärel vajutage nuppu **⊕**.

Kuvatakse ekraan [Select speaker layout.] (Valige kõlarite paigutus).

5 Vajutage nuppu **↑/↓**, et seadistus valida oma kõlarite paigutuse järgi, seejärel vajutage nuppu **⊕**.

- [Standard]: Ruumilise heli kõlarid on paigaldatud tahapoole.
- [All Front] (Kõik eespool): Kõik kõlarid on paigaldatud ettepoole.

Märkus

Seaded [Distance] (Kaugus) [Level] (Tase) lähtestatakse vaikeseadetele iga kord, kui muudate kõlarite paigutuse seadistust.

6 Üksuse valimiseks vajutage nuppu **↑/↓**, seejärel vajutage nuppu **⊕**.

7 Parameetri reguleerimiseks vajutage nuppu **↑/↓**.

8 Seadete kinnitamiseks vajutage nuppe **↔/↔** ja **⊕**.

Kontrollige järgmisi seadistusi.

■ [Distance] (Kaugus)

Seadistage kindlasti kauguse parameetrid kuulamiskohast kõlariteni.

Parameetrid saate seadistada vahemikus 0–7 meetrit.

[Front Left/Right] (Eesmine vasak/parem)

3.0 m: Seadistage eesmise kõlari kaugus.

[Centre] (Keskmine) 3.0 m: Seadistage keskmise kõlari kaugus.

[Surround Left/Right] (Ruumilise heli vasak/parem) 3.0 m: Seadistage ruumilise heli kõlari kaugus.

[Subwoofer] (Bassikõlar) 3.0 m: Seadistage bassikõlari kaugus.

■ [Level] (Tase)

Saate reguleerida kõlarite helitugevust. Parameetrid saate seadistada vahemikus -6 kuni +6 dB. Hõlpsamaks reguleerimiseks lülitage funktsioon [Test Tone] (Testtoon) olekusse [On] (Sees).

[Front Left/Right] (Eesmine vasak/parem) 0.0 dB: Seadistage eesmise kõlari helitase.
[Centre] (Keskmine) 0.0 dB: Seadistage keskmise kõlari helitase.

[Surround Left/Right] (Ruumilise heli vasak/parem) 0.0 dB: Seadistage ruumilise heli kõlari helitase.

[Subwoofer] (Bassikõlar) 0.0 dB: Seadistage bassikõlari helitase.

■ [Test Tone] (Testtoon)

Funktsiooni [Level] (Tase) reguleerimiseks kõlab kõlaritest testtoon.

[Off] (Väljas): Kõlaritest testtooni ei kõla.
[On] (Sees): Igast kõlarist kõlab järjestikku helitaseme reguleerimise ajal testtoon. Kui valite ühe funktsiooni [Speaker Settings] (Kõlarite seadistus) üksustest, kõlab igast kõlarist järjestikku testtoon.
Reguleerige helitaset järgmiselt.

- 1 Lülitage funktsioon [Test Tone] (Testtoon) olekusse [On] (Sees).
- 2 Vajutage nuppu \uparrow/\downarrow üksuse [Level] (Tase) valimiseks, seejärel vajutage nuppu \oplus .
- 3 Vajutage korduvalt nuppu \uparrow/\downarrow soovitud kõlari tüübi valimiseks, seejärel vajutage nuppu \oplus .
- 4 Vasaku või parema kõlari valimiseks vajutage nuppu \leftarrow/\rightarrow , seejärel vajutage helitaseme reguleerimiseks nuppu \uparrow/\downarrow .

5 Vajutage nuppu \oplus .

6 Korrake samme 3–5.

7 Vajutage nuppu RETURN.

Süsteem naaseb eelmisele ekraanile.

8 Vajutage nuppu \uparrow/\downarrow üksuse [Test Tone] (Testtoon) valimiseks, seejärel vajutage nuppu \oplus .

9 Vajutage nuppu \uparrow/\downarrow oleku [Off] (Väljas) valimiseks, seejärel vajutage nuppu \oplus .

Märkus

Testtooni signaale ei väljastata HDMI (OUT)-pistikust.

Nõuanne

Kõikide kõlarite helitugevuse reguleerimiseks korraga vajutage nuppu \triangleleft +/-.

Unetaimeri kasutamine

Saate seadistada süsteemi eelhäälestatud ajal välja lülituma, nii et võite muusikat kuulates magama jääda. Aja saab eelhäälestad 10-minutiliste intervallidena.

Vajutage nuppu SLEEP.

Iga kord, kui vajutate nuppu SLEEP, muutub esipaneeli ekraanil minutiekraani aeg (allesolev aeg) 10 minuti võrra.

Kui seadistate unetaimeri, kuvatakse allesolev aeg iga 5 minuti järel.

Kui allesjäänud aeg on alla 2 minuti, vilgub esipaneeli ekraanil kiri SLEEP.

Allesoleva aja kontrollimine

Vajutage üks kord nuppu SLEEP.

Allesoleva aja muutmine

Vajutage korduvalt nuppu SLEEP.

Seadmel olevate nuppude inaktiveerimine

(Lastelukk)

Saate inaktiveerida seadmel olevad nupud (v.a I/⏻), et vältida vale kasutamist, nt laste kelmust.

Hoidke all seadme nuppu ■ üle 5 sekundi.

Esipaneeli ekraanil kuvatakse tekst LOCKED.

Lasteluku funktsioon on aktiveeritud ja seadmel olevad nupud on lukustatud.

(Saate süsteemi kasutada puldiga.)

Tühistamiseks hoidke nuppu ■ all üle 5 sekundi, kuni esipaneeli ekraanil kuvatakse UNLOCK.

Märkus

Kui kasutate seadme nuppe siis, kui lasteluku funktsioon on sisse lülitatud, vilgub esipaneeli ekraanil tekst LOCKED.

Teleri juhtimine kaasasoleva puldiga

Reguleerides puldi signaali, saate telerit juhtida kaasasoleva puldiga.

Märkus

Puldi patareid vahetades võib kood lähtestuda vaikeseadistusele (SONY). Määrake sobiv kood uuesti.

Puldi ettevalmistamine teleri juhtimiseks

Hoidke all teleri nuppu I/⏻ ja sisestage numbrinuppudega teleri tootjakood (vt tabelit). Siis vabastage nupp TV I/⏻.

Tootja	Kood
SONY	01 (vaikimisi)
LG	05
PANASONIC	06
PHILIPS	02, 03, 07
SAMSUNG	02, 08
TOSHIBA	04

Kui seadistus ebaõnnestub, siis praegu registreeritud koodi ei muudeta. Sisestage kood uuesti.

Kui loendis on rohkem kui üks kood, sisestage need ükshaaval, kuni leiate koodi, mis teleriga töötab.

Elektri säästmine ooterežiimis

Veenduge, et olete teinud järgmised seadistused.

- Funktsioon [Control for HDMI] (HDMI juhtimine) menüüs [HDMI Settings] (HDMI seadistamine) on lülitatud olekusse [Off] (Väljas) (lk 51).
- Funktsioon [Quick Start Mode] (Kiirkäivitusrežiim) on lülitatud olekusse [Off] (Väljas) (lk 51).
- Funktsioon [Remote Start] (Kaugkäivitus) menüüs [Network Settings] (Võrgu seadistamine) on lülitatud olekusse [Off] (Väljas) (lk 53).

Veebisaitide sirvimine

1 Valmistage Interneti sirvimine ette.

Ühendage süsteem võrku (lk 21).

2 Vajutage nuppu HOME.

Teleriekraanil kuvatakse avamenüü.

3 Vajutage nuppu \leftarrow/\rightarrow , et valida

 [Network] (Võrk).

4 Vajutage nuppu \uparrow/\downarrow üksuse [Internet Browser] (Interneti-brauser) valimiseks, seejärel vajutage nuppu \oplus .

Kuvatakse ekraan [Internet Browser] (Interneti-brauser).

Märkus

Mõnesid veebisaitide ei pruugita korralikult kuvada või need ei pruugi töötada.

URL-i sisestamine

Valige valikumenüü käsk [URL entry] (URL-i sisestamine).

Sisestage URL tarkvaraklaviatuuriga ja valige seejärel käsk [Enter] (Sisesta).

Vaikimisi alguslehe määramine

Kui kuvatud on määratav leht, tehke valikumenüüs valik [Set as start page] (Määra avaleheks).

Eelmisele lehele naasmine

Valige valikumenüü käsk [Previous page] (Eelmine leht).

Kui eelmist lehte ei kuvata ka siis, kui valite üksuse [Previous page] (Eelmine leht), tehke valikumenüüs valik [Window List] (Akende loend) ja valige loendist leht, millele soovite naasta.

Internetibrauseri sulgemine

Vajutage nuppu HOME.

Internetibrauseri ekraan

Saate kontrollida veebisaidi teavet, vajutades nuppu DISPLAY. Kuvatud teave sõltub veebisaidist ja lehe olekust.

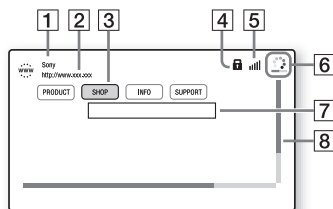

1 Lehe pealkiri

2 Lehe aadress

3 Kursor

Liikuge, vajutades nuppu $\leftarrow/\uparrow/\downarrow/\rightarrow$. Asetage kursor lingile, mida soovite vaadata, seejärel vajutage nuppu \oplus . Kuvatakse lingitud veebisait.

4 SSL-i ikoon

Kuvatakse, kui lingitud URL on turvatud.

5 Signaali tugevuse näidik

Kuvatakse, kui süsteem ühendatakse traadita võrku.

6 Edenemisriba/laadimise ikoon

Kuvatakse lehe lugemisel või faili allalaadimisel/edastamisel.

7 Tekstisisestuse väli

Vajutage nuppu \oplus , seejärel valige valikumenüüst [Input] (Teksti sisestamine), et avada tarkvaraklaviatuur.

8 Kerimisriba

Vajutage nuppu $\leftarrow/\uparrow/\downarrow/\rightarrow$, et kuvatud lehte liigutada vasakule, üles, alla või paremale.

Võimalikud valikud

Saadaval on erinevad seadistused ja toimingud, kui vajutate nuppu **OPTIONS**. Saadaolevad üksused sõltuvad olukorrast.

[Browser Setup] (Brauseri seadistus)

Kuvatakse internetibrauseri seadistused.

- [Zoom] (Suum): Suurendatakse või vähendatakse kuvatud sisu suurust.
- [JavaScript Setup] (JavaScripti seadistus): Määrab, kas JavaScript lubada või keelata.
- [Cookie Setup] (Küpsiste seadistus): Määrab, kas brauseri küpsiseid vastu võtta või mitte.
- [SSL Alarm Display] (SSL-i alarmi ekraan): Määrab, kas SSL lubada või keelata.

[Window List] (Akende loend)

Kuvab kõigi praegu avatud veebisaitide loendi. Võimaldab teil naasta eelnevalt kuvatud veebisaidile, valides sobiva akna.

[Bookmark List] (Järjehoidjate loend)

Kuvatakse järjehoidjate loend.

[URL entry] (URL-i sisestamine)

Võimaldab teil sisestada URL-i, kui tarkvaraklaviatuur on kuvatud.

[Previous page] (Eelmine leht)

Liigub eelnevalt kuvatud lehele.

[Next page] (Järgmine leht)

Liigub eelnevalt kuvatud järgmisele lehele.

[Cancel loading] (Tühista laadimine)

Peatab lehe laadimise.

[Reload] (Laadi uuesti)

Laadib sama lehe uuesti.

[Add to Bookmark] (Lisa järjehoidjatesse)

Lisab praegu kuvatud veebisaidi järjehoidjate loendisse.

[Set as start page] (Määra algusleheks)

Määrab praegu kuvatud veebisaidi vaikimisi algusleheks.

[Open in new window] (Ava uues aknas)

Avab lingi uues aknas.

[Character encoding] (Tähemärkide kodeerimine)

Määrab tähemärkide kodeerimissüsteemi.

[Display certificate] (Kuva sertifikaat)

Kuvab serveri sertifikaadid, mis saadeti SSL-i toetavatelt lehtedelt.

[Input] (Sisestus)

Kuvab tarkvara klaviatuuri, millega veebisaitide sirvimisel tähemärke sisestada.

[Break] (Katkestus)

Liigutab kursori teksti sisestusväljal järgmisele reale.

[Delete] (Kustuta)

Kustutab teksti sisestamisel kursorist vasakul oleva tähemärgi.



Seadistused ja reguleerimine



Seadistusekraani kasutamine





Saate üksuseid, näiteks pilti ja heli reguleerida. Vaikeseadistused on alla joonitud.

Märkus

Plaadile salvestatud taasesituse seadistusi eelistatakse seadistusekraani seadistustele. Seega ei pruugi mõni funktsioon töötada.

- 1 Vajutage nuppu HOME.**
Teleriekraanil kuvatakse avamenüü.
- 2 Vajutage nuppu / , et valida  [Setup] (Seadistus) valimiseks.**
- 3 Seadistuse kategoria ikooni valimiseks vajutage nuppu / , seejärel vajutage nuppu .**

Ikoon	Selgitus
	[Network Update] (Võrgu värskendus) (lk 46) Värskendab süsteemi tarkvara.
	[Screen Settings] (Ekraani seadistus) (lk 47) Seadistab ekraani teleri tüübi järgi.
	[Audio Settings] (Heliseadistus) (lk 48) Seadistab heli ühenduspistikute tüübi järgi.
	[BD/DVD Viewing Settings] (BD/DVD vaatamise seadistus) (lk 50) Viib läbi üksikasjaliku seadistuse BD/DVD taasesituseks.

Ikoon	Selgitus
	[Parental Control Settings] (Vanemliku järelevalve seadistus) (lk 50) Viib läbi üksikasjaliku seadistuse vanemliku järelevalve funktsiooni jaoks.
	[System Settings] (Süsteemi seadistus) (lk 51) Viib läbi süsteemiga seotud seadistused.
	[Network Settings] (Võrguseadistus) (lk 52) Viib läbi üksikasjaliku seadistuse Interneti ja võrgu kasutamiseks.
	[Easy Network Settings] (Lihtne võrguseadistus) (lk 53) Käivitab põhiliste võrguseadistuste määramiseks funktsiooni [Easy Network Settings] (Lihtne võrguseadistus).
	[Resetting] (Lähtestamine) (lk 53) Lähtestab süsteemi tehaseadistustele.

[Network Update] (Võrgu värskendus)

Värskendades oma tarkvara uusimale versioonile, saate kasutada uusimaid funktsioone.

Teavet värskendamise funktsioonide kohta leiate järgmiselt veebisaidilt.

Euroopa ja Venemaa klientidele:
<http://support.sony-europe.com/>

Teiste riikide/piirkondade klientidele:
<http://www.sony-asia.com/section/support>

Tarkvara värskendamisel kuvatakse esipaneeli ekraanil tekst UPDATE.

Kui värskendamine on lõpetatud, lülitub seade automaatselt välja.

Ärge lülitage seadet värskendamise ajal sisse või välja ega kasutage seadet või telerit. Oodake, kuni tarkvara värskendamine on lõpetatud.

[Screen Settings] **(Ekraani seadistus)**

■ **[3D Output Setting] (3D-väljundi seadistus)**

[Auto] (Automaatne): tavaolukorras valige see asend.

[Off] (Väljas): valige see asend, kui tahate sisu kuvada 2D-s.

■ **[TV Screen Size Setting for 3D] (Teleriekraani suurus 3D puhul)**

Seadistab 3D-ga ühilduva teleri ekraani suuruse.

■ **[TV Type] (Teleri tüüp)**

[16:9]: valige see, kui ühendate laiekraaniga teleri või laiekraani funktsiooniga teleri.

[4:3]: valige see, kui ühendate 4:3 kuvasuhtega teleri ilma laiekraani funktsioonita.

■ **[Screen Format] (Ekraani vorming)**

[Full] (Täis): valige see, kui ühendate laiekraani funktsiooniga teleri. 4:3 pilt kuvatakse ka laiekraaniga teleril kuvasuhtega 16:9.

[Normal] (Tavaline): muudab pildi suurust, et ekraani suurus esialgse kuvasuhtega sobiks.

■ **[DVD Aspect Ratio] (DVD kuvasuhe)**

[Letter Box] (Ribapilt): kuvab laia pildi mustade ribadega üleval ja all.



[Pan & Scan] (Panoraamskannimine): kuvab kärbitud äärtega täispikkuses pildi üle terve ekraani.



■ **[Cinema Conversion Mode] (Kinokonversiooni režiim)**

[Auto] (Automaatne): tavaolukorras valige see asend. Seade tuvastab automaatselt, kas materjal on video- või filmipõhine, ja lülitub sobivale konversioonimeetodile.

[Video]: videopõhisele materjalile sobiv konversioonimeetod valitakse alati, olenemata materjalist.

■ **[Output Video Resolution] (Väljastatav video eraldusvõime)**

[Auto] (Automaatne): videosignaali väljund vastab teleri või ühendatud seadme eraldusvõimele.

[Original Resolution] (Algne eraldusvõime): videosignaali väljund vastab plaadile salvestatud eraldusvõimele. (Kui eraldusvõime on madalam kui SD-eraldusvõime, skaleeritakse see SD-eraldusvõimeni.)

[480i/576i]*, [480p/576p]*, [720p], [1080i], [1080p]: videosignaali väljund vastab valitud eraldusvõime seadistusele.

* Kui plaadi värvisüsteem on NTSC, saab videosignaali eraldusvõime teisendada ainult väärtusele [480i] ja [480p].

■ [BD-ROM 24p Output] (BD-ROM-i 24p väljastus)

[Auto] (Automaatne): väljastab 24p videosignaale ainult juhul, kui ühendate 1080/24p-ga ühilduva teleri HDMI-ühenduse kaudu ja üksus [Output Video Resolution] (Väljundvideo eraldusvõime) on seadistatud valikule [Auto] (Automaatne) või [1080p].
[On] (Sees): valige see, kui teler ühildub 1080p-/24p-videosignaali.
[Off] (Väljas): valige see, kui teler ei ühildu 1080p-/24p-videosignaali.

■ [DVD-ROM 24p Output] (DVD-ROM-i 24p väljastus)

[Auto] (Automaatne): väljastab 24p videosignaale ainult juhul, kui ühendate 1080/24p-ga ühilduva teleri HDMI-ühenduse kaudu ja üksus [Output Video Resolution] (Väljundvideo eraldusvõime) on seadistatud valikule [Auto] (Automaatne) või [1080p].
[Off] (Väljas): valige see, kui teler ei ühildu 1080p-/24p-videosignaali.

■ [YCbCr/RGB (HDMI)]

[Auto] (Automaatne): tuvastab välise seadme tüübi automaatselt ja lülitab sobituvate värvide seadistusele.
[YCbCr (4:2:2)]: väljastab YCbCr 4:2:2-videosignaali.
[YCbCr (4:4:4)]: väljastab YCbCr 4:4:4-videosignaali.
[RGB]: valige see, kui ühendate seadme HDCP-ga ühilduvasse DVI-pistikusse.

■ [HDMI Deep Colour Output] (HDMI Deep Colouri väljastus)

[Auto] (Automaatne): tavaolukorras valige see.
[16bit], [12bit], [10bit]: väljastab 16-/12-/10-bitist videosignaali, kui ühendatud teler ühildub funktsiooniga Deep Colour.
[Off] (Väljas): valige see, kui pilt on ebastabiilne või värvid on ebaloomulikud.

■ [Pause Mode] (Pausirežiim) (ainult BD/DVD-video/DVD-R/DVD-RW)

[Auto] (Automaatne): pilti, sh dünaamiliselt liikuvaid objekte, väljastatakse faasivärinata. Tavaolukorras valige see asend.
[Frame] (Raam): pilt, sh objektid, mis ei liigu dünaamiliselt, väljastatakse kõrge eraldusvõimega.

[Audio Settings] (Heliseadistus)

■ [BD Audio MIX Setting] (BD helimiksamise seadistus)

[On] (Sees): väljastab heli, mis saadakse siis, kui peamisele helile miksitakse lisaks interaktiivne heli ja teine heli.
[Off] (Väljas): väljastab vaid peamist heli.

■ [Audio DRC] (Heli DRC)

Saate heliriba dünaamilise ulatuse kokku pakkida.

[Auto] (Automaatne): taasesitab sisu plaadi määratud dünaamilises vahemikus (ainult BD-ROM).
[On] (Sees): süsteem esitab heliriba dünaamilises vahemikus, mille helitehnik määras.
[Off] (Väljas): dünaamilist vahemikku ei pakita.

■ [Attenuate - AUDIO] (Nõrgendamine – AUDIO)

Kui kuulate seadmega, mis on ühendatud AUDIO IN (L/R)-pistikutesse, võib heli olla moonutatud. Saate moonutatust vältida, nõrgendades seadme sisendi helitaset.

[On] (Sees): nõrgendab sisendi helitaset. Selle seadistusega langeb väljundi helitase.
[Off] (Väljas): tavaline sisendi helitase.

■ [Audio Output] (Heliväljund)

Saate valida väljastusmeetodi, millega helisignaali väljastatakse.

[Speaker] (Kõlar): väljastab mitmekanalilist heli ainult süsteemi kõlaritest.

[Speaker + HDMI] (Kõlar + HDMI): väljastab mitmekanalilist heli ainult süsteemi kõlaritest ja 2-kanalilisi lineaarseid PCM-signaale HDMI (OUT)-pistikust.

[HDMI]: väljastab heli ainult HDMI (OUT)-pistikust. Helivorming sõltub ühendatud seadmest.

Märkus

- Kui funktsioon [Control for HDMI] (HDMI juhtimine) on olekus [On] (Sees) (lk 51), seadistatakse funktsioon [Audio Output] (Heliväljund) automaatselt valikule [Speaker + HDMI] (Kõlar + HDMI) ja seda ei saa muuta.
- Kui [Audio Output] (Heliväljund) on seadistatud valikule [HDMI], on funktsiooni TV väljundsignaali vorming 2-kanaliline lineaarne PCM.

■ [Sound Effect] (Heliefektid)

Saate süsteemi heliefektid lülitada sisse/ välja (funktsiooni SOUND MODE seadistus (lk 24)).

2 kanaliga allika puhul saate ruumilise heli simuleerimiseks valida funktsiooni [Dolby Pro Logic], [DTS Neo:6 Cinema] või [DTS Neo:6 Music].

[Sound Mode On] (Helirežiim sees): lubab helirežiimi ruumilise heli efekti (lk 24) ja jalgpallirežiimi (lk 25).

[Dolby Pro Logic]: süsteem simuleerib ruumilist heli 2 kanaliga allikast ja väljastab heli kõigist kõlaritest (5.1 kanal) (Dolby Pro Logicu dekodeerimine).

[DTS Neo:6 Cinema]/[DTS Neo:6 Music]: süsteem simuleerib ruumilist heli 2 kanaliga allikast ja loob mitmekanalilise heli (režiimi DTS Neo:6 Cinema/DTS Neo:6 Music dekodeerimine).

[2ch Stereo] (2 kanaliga stereo): see süsteem väljastab heli ainult eesmisse vasakusse/ paremasse kõlarisse ja bassikõlarisse. Mitmekanalilise ruumilise heli vormingud vähendatakse kahe kanalini.

[Off] (Väljas): heliefektid on keelatud. Kuulete heli nii, nagu see on salvestatud.

■ [Speaker Settings] (Kõlarite seadistus)

Optimaalse ruumilise heli saavutamiseks seadistage kõlarid. Üksikasju vaadake jaotisest Kõlarite seadistamine (lk 41).

■ [Bluetooth AUDIO - AAC]

Saate AAC-heli lubada ja keelata.

[On] (Sees): AAC-heli, kui Bluetooth-seade toetab AAC-d.

[Off] (Väljas): SBC-heli.

Märkus

Kui AAC on lubatud, saate nautida kõrge kvaliteediga heli. Kui te oma seadmega AAC-heli kasutada ei saa, valige [Off] (Väljas).

[BD/DVD Viewing Settings] (BD/DVD vaatamise seadistus)

■ [BD/DVD Menu Language] (BD/DVD menüü keel)

Saate BD-ROM-ide või DVD-videote puhul valida vaikimisi menüü keele. Kui teete valiku [Select Language Code] (Keeletähise valimine), kuvatakse keele tähise sisestamise ekraan. Sisestage oma keele tähis, mille leiate jaotisest Keele tähiste loend (lk 67).

■ [Audio Language] (Heli keel)

Saate BD-ROM-ide või DVD-videote puhul valida vaikimisi raja keele. Kui teete valiku [Original] (Algne), valitakse kettal eelistatuks määratud keel. Kui teete valiku [Select Language Code] (Keeletähise valimine), kuvatakse keele tähise sisestamise ekraan. Sisestage oma keele tähis, mille leiate jaotisest Keele tähiste loend (lk 67).

■ [Subtitle Language] (Subtiitrite keel)

Saate BD-ROM-ide või DVD-videote puhul valida vaikimisi subtiitrite keele. Kui teete valiku [Select Language Code] (Keeletähise valimine), kuvatakse keele tähise sisestamise ekraan. Sisestage oma keele tähis, mille leiate jaotisest Keele tähiste loend (lk 67).

■ [BD Hybrid Disc Playback Layer] (BD hübriidplaadi taasesituse kiht)

[BD]: esitab BD-kihi.
[DVD/CD]: esitab DVD- või CD-kihi.

■ [BD Internet Connection] (BD Interneti-ühendus)

[Allow] (Luba): tavaulukorras valige see. [Do not allow] (Ära luba): blokeerib internetiühenduse.

[Parental Control Settings] (Vanemliku järelevalve seadistus)

■ [Password] (Parool)

Määrake vanemliku järelevalve funktsiooni parool või muutke seda. Parooliga saate piirata BD-ROM-i, DVD-video või Interneti-videote taasesitust. Vajaduse korral saate BD-ROM-id ja DVD-videod eristada piirangute tasemetega.

■ [Parental Control Area Code] (Vanemliku järelevalve piirkonnakood)

Mõnede BD-ROM-ide või DVD-videote taasesitust saab piirata geograafilise piirkonna alusel. Stseenid võidakse blokeerida või asendada teiste stseenidega. Järgige ekraanil kuvatud juhiseid ja sisestage 4-kohaline parool.

■ [BD Parental Control]/[DVD Parental Control]/[Internet Video Parental Control] (BD vanemlik järelevalve/DVD vanemlik järelevalve/Interneti-video vanemlik järelevalve)

Seadistades vanemliku järelevalve, võidakse stseenid blokeerida või asendada teiste stseenidega. Järgige ekraanil kuvatud juhiseid ja sisestage 4-kohaline parool.

■ [Internet Video Unrated] (Interneti-video hindamata)

[Allow] (Luba): lubab hindamata internetivideote taasesituse.

[Block] (Blokeeri): blokeerib hindamata internetivideote taasesituse.

[System Settings] (Süsteemi seadistus)

■ [OSD Language] (Ekraanil kuvatava teksti keel)

Saate valida süsteemi ekraanil kuvatava teksti keele.

■ [Main Unit illumination] (Põhiseadme valgustus)

[On] (Sees): esipaneeli kuva on alati sisse lülitatud ja LED-näidiku heledus on maksimaalne.

[Auto] (Automaatne): esipaneeli kuva on välja lülitatud ja LED-näidiku heledus väheneb automaatselt, kui süsteemi umbes 10 sekundi jooksul ei käsitata.

■ [HDMI Settings] (HDMI seadistus)

[Control for HDMI] (HDMI juhtimine)
[On] (Sees): lülitab funktsiooni [Control for HDMI] (HDMI juhtimine) sisse. Saate juhtida vastastikku seadmeid, mis on ühendatud HDMI-kaabliga.
[Off] (Väljas): väljas.

[Audio Return Channel] (Heli tagastuskanal)
See funktsioon on saadaval, kui ühendate süsteemi teleri HDMI IN-pistikusse, mis ühildub heli tagastuskanali funktsiooniga ja [Control for HDMI] (HDMI juhtimine) on olekus [On] (Sees).

[Auto] (Automaatne): süsteem saab teleri digitaalset helisignaali vastu võtta automaatselt HDMI-kaabli kaudu.

[Off] (Väljas): väljas.

Märkus

(Ainult Euroopa mudelitel)

Kui seadistate funktsiooni [Quick Start Mode] (Kiirkäivitusrežiim) olekusse [On] (Sees), lülitatakse funktsioon [Control for HDMI] (HDMI juhtimine) automaatselt olekusse [Off] (Väljas).

■ [Quick Start Mode] (Kiirkäivitusrežiim)

[On] (Sees): lühendab käivitusajaga ooterežiimist. Saate süsteemi pärast sisselülitamist kiiresti kasutada.

[Off] (Väljas): vaikeseadistus.

Märkus

(Ainult Euroopa mudelitel)

Kui seadistate funktsiooni [Control for HDMI] (HDMI juhtimine) või [Remote Start] (Kaugkäivitus) olekusse [On] (Sees), lülitatakse funktsioon [Quick Start Mode] (Kiirkäivitusrežiim) automaatselt olekusse [Off] (Väljas).

■ [Auto Standby] (Automaatne ooterežiim)

[On] (Sees): lülitab funktsiooni [Auto Standby] (Automaatne ooterežiim) sisse.

Kui te pole süsteemi kasutanud umbes 20 minutit (Euroopa ja Lõuna-Aafrika mudelite puhul) ja 30 minutit (muude mudelite puhul), läheb süsteem automaatselt ooterežiimi.

[Off] (Väljas): väljas.

■ [Auto Display] (Automaatne kuvamine)

[On] (Sees): kuvab ekraanil automaatselt teabe, kui muudetakse vaadatavaid pealkirju, pildirežiime, helisignaale jne.
[Off] (Väljas): kuvab teabe vaid siis, kui vajutate nuppu DISPLAY.

■ [Screen Saver] (Ekraanisäästja)

[On] (Sees): lülitab ekraanisäästja funktsiooni sisse.

[Off] (Väljas): väljas.

■ [Software Update Notification] (Tarkvara värskendamise teatis)

[On] (Sees): määrab süsteemi teid teavitama tarkvara uuemast versioonist (lk 46).
[Off] (Väljas): väljas.

■ [Gracenote Settings] (Gracenote'i seadistus)

[Auto] (Automaatne): laadib automaatselt plaadi teabe alla, kui peatate plaadi taasesituse. Allalaadimiseks peab süsteem olema võrku ühendatud.

[Manual] (Käsitsi): laadib plaadi teabe alla, kui valitud on [Video Search] (Videotsing) või [Music Search] (Muusikaotsing).

■ [System Information] (Süsteemi teave)

Saate kuvada süsteemi tarkvaraversiooni teabe ja MAC-aadressi.

■ [Software License Information] (Tarkvaralitsentsi teave)

Saate kuvada tarkvaralitsentsi teabe.

[Network Settings] (Võrguseadistus)

■ [Internet Settings] (Interneti seadistus)

Ühendage süsteem eelnevalt võrku. Üksikasju vaadake jaotisest 3. samm: võrguühenduse ettevalmistamine (lk 21).

[Wired Setup] (Juhtmega seadistus): valige see, kui ühendate lairibaruuteriga, kasutades LAN-kaablit. Kui valite selle seadistuse, keelatakse sisseehitatud juhtmeta LAN automaatselt.

[Wireless Setup(built-in)] (Traadita seadistus (sisseehitatud)): valige see, kui kasutate traadita võrguga ühendamiseks süsteemi sisseehitatud traadita kohtvõrku (LAN-i).

Nõuanne

Lisateabe saamiseks vaadake järgmist veebisaiti ja lugege KKK-de jaotist.

Euroopa ja Venemaa klientidele:
<http://support.sony-europe.com/>

Teiste riikide/piirkondade klientidele:
<http://www.sony-asia.com/section/support>

■ [Network Connection Status] (Võrguühenduse olek)

Kuvatakse praegune võrguühenduse olek.

■ [Network Connection Diagnostics] (Võrguühenduse diagnostika)

Saate käitada võrguühenduse diagnostika kontrollimaks, kas võrk on korralikult ühendatud.

■ [Connection Server Settings] (Ühendusserveri seadistus)

Määrab, kas ühendatud DLNA-server kuvatakse või mitte.

■ [Renderer Set-up] (Renderdaja seadistus)

[Automatic Access Permission] (Automaatne juurdepääsu luba): määrab, kas uutele tuvastatud DLNA-kaugjuhtimispultidele lubatakse automaatne juurdepääs või ei.
[Smart Select] (Nutikas valimine): võimaldab Sony DLNA-kaugjuhtimispuldil leida süsteemi sihtseadmena, mida kasutada infrapunakiire abil. Saate selle funktsiooni sisse või välja lülitada.
[Renderer Name] (Renderdaja nimi): kuvab süsteemi nime nii, nagu see on loetletud võrgus teistes DLNA-seadmetes.

■ **[Renderer Access Control] (Renderdaja juurdepääsu juhtimine)**
Määrab, kas DLNA-kaugjuhtimispultidelt võetakse käske vastu või mitte.

■ **[PARTY Auto Start] (Funktsiooni PARTY automaatkäivitus)**
[On] (Sees): käivitab funktsiooni PARTY või liitub võrgus oleva funktsiooniga PARTY STREAMING ühilduva seadme taotluse saamisel olemasoleva funktsiooniga PARTY.
[Off] (Väljas): väljas.

■ **[Registered Remote Devices] (Tehase vaikeseadistustele lähtestamine)**
Kuvab registreeritud kaugjuhtimisseadmete loendi.

Märkus

Selle funktsiooni kasutamiseks värskendage kindlasti tarkvara (lk 46).

■ **[Remote Start] (Kaugkäivitus)**
[On] (Sees): võimaldab ooterežiimis oleva süsteemi sisse lülitada seadmel, mis on võrgu kaudu lingitud.
[Off] (Väljas): süsteemi ei saa sisse lülitada seadmega, mis on võrgu kaudu lingitud.

Märkus

(Ainult Euroopa mudelitel)
Kui seadistate funktsiooni [Quick Start Mode] (Kiirkäivitusrežiim) olekusse [On] (Sees), lülitatakse funktsioon [Remote Start] (Kaugkäivitus) automaatselt olekusse [Off] (Väljas).

 **[Easy Network Settings] (Lihtne võrguseadistus)**

Käivitab põhiliste võrguseadistuste määramiseks funktsiooni [Easy Network Settings] (Lihtne võrguseadistus). Järgige ekraanil kuvatavaid juhiseid.

 **[Resetting] (Lähtestamine)**

■ **[Reset to Factory Default Settings] (Tehase vaikeseadistustele lähtestamine)**

Saate süsteemi seadistuse lähtestada tehase vaikeseadistusele, valides seadistuste rühma. Kõik rühmas olevad seadistused lähtestatakse.

■ **[Initialize Personal Information] (Isiklike andmete kustutamine)**
Saate süsteemi salvestatud isiklikud andmed kustutada.

Ettevaatusabinõud

Ohutus

- Kui süsteemi korpusesse peaks sattuma mingeid esemeid või vedelikku, tõmmake süsteem seinakontaktist välja ja laske see enne kasutamist kvalifitseeritud tehnikul üle kontrollida.
- Ärge puudutage vahelduvvoolu toitejuhet (toiteallikat) märgade kätega. See võib põhjustada elektrilöögi.

Toiteallikad

Kui te ei kasuta süsteemi pikemat aega, eemaldage see kindlasti seinakontaktist. Vahelduvvoolu toitejuhtme (toiteallika) eemaldamiseks võtke tõmbamiseks kinni pistikust, mitte juhtmest.

Paigaldamine

- Asetage süsteem kohta, kus on piisav ventilatsioon, et süsteem liiga kuumaks ei läheks.
- Seadme kuumenemine kasutuse ajal ei ole talitlushäire. Kui kasutate seadet pikka aega suure helitugevusega, tõuseb temperatuur korpuse peal, külgedel ja all märgatavalt. Põletuste vältimiseks ärge katsuge korpust.
- Ärge asetage seadet pehmele pinnale (vaibale, tekile jms), mis võib blokeerida ventilatsiooniavasid.
- Ärge paigaldage süsteemi soojusallikate, näiteks radiaatorite või õhutorude lähedale või kohta, kus on otsene päikesevalgus, palju tolmu või mehaanilise vibratsiooni või pörutuste võimalus.
- Ärge paigaldage süsteemi kaldul. See on mõeldud kasutamiseks ainult horisontaalasendis.

- Hoidke süsteem ja plaadid eemal komponentidest, mis sisaldavad tugevaid magneteid (nt mikrolaineahjud või suured kõlarid).
- Ärge asetage süsteemi peale raskeid esemeid.
- Ärge asetage esipaneeli ette metallesemeid. See võib piirata raadiolainete vastuvõttu.
- Ärge asetage süsteemi kohta, kus kasutatakse meditsiiniseadmeid. See võib põhjustada meditsiiniseadmete talitlushäireid.
- Kui kasutate südamestimulaatorit või muud meditsiiniseadet, pidage enne traadita kohtvõrgu funktsiooni kasutamist nõu arsti või meditsiiniseadme tootjaga.

Kasutus

Kui süsteem tuuakse külmast sooja või paigaldatakse väga niiskesse ruumi, võib niiskuskondenseeruda seadme sisse läätsele. Sellisel juhul ei pruugi süsteem korralikult töötada. Eemaldage plaat ja jätke süsteem sisse umbes pooleks tunniks kuni tunniks, kuni niiskus aurustub.

Helitugevuse reguleerimine

Ärge suurendage helitugevust, kui kuulate osa, kus helitugevuse tase on väga madal või helisignaali puudub. Vastasel juhul võidakse kõlareid kahjustada, kui äkitselt esitatakse kõrge helitugevusega osa.

Puhastamine

Puhastage korpust, paneeli ja juhtnuppeid pehme, kergelt niiske lapi ja õrna pesuvahendiga. Ärge kasutage abrasiivset svammi, küürimispulbrit või lahustit, näiteks alkoholi või bensiini.

Puhastusplaadid, plaadi/läätse puhastid

Ärge kasutage puhastusplaatide ega plaadi/läätse puhasteid (sh niiskeid või pihustatavaid). Need võivad põhjustada seadme talitlushäireid.

Osade vahetamine

Süsteemi remontimisel võib vahetatud osad taaskasutuse või ümbertöötlemise eesmärgil säilitada.

Teleri värvid

Kui kõlarid põhjustavad teleriekraani värvide ebakorrapärasust, lülitage teler välja, seejärel lülitage see umbes 15 kuni 30 minuti pärast uuesti sisse. Kui ebakorrapärasused värvides ei kao, asetage kõlarid telerist kaugemale.

OLULINE TEATIS

Hoiatus! Süsteem võib liikumatut videopilti või ekraanikuva pilti hoida teleriekraanil lõputult. Kui jätate liikumatu videopildi või ekraanikuva pildi teleriekraanile kuvatuna pikaks ajaks, riskite püsikahjustustega teleriekraanile. Plasmaekraaniga paneeltelerid ja projektsioonitelerid on selle suhtes eriti tundlikud.

Süsteemi liigutamine

Enne süsteemi liigutamist veenduge, et seadmes ei ole plaate, ja eemaldage vahelduvvoolu toitejuhe (toiteallikas) seinakontaktist (vooluvõrgust).

Side Bluetoothi kaudu

- *Bluetooth*-seadmeid tuleb kasutada teineteisest umbes 10 meetri raadiuses (nende vahel ei tohi olla takistusi). Kasutatav sideulatus võib väheneda järgmistel tingimustel.
 - Kui *Bluetooth*-ühendusega seadmete vahel on inimene, metallise, sein või muu takistus.
 - Kohtades, kus on paigaldatud traadita kohtvõrk (LAN).
 - Kasutuses olevate mikrolaineahjude läheduses.
 - Kohtades, kus esineb teisi elektromagnetlaineid.
- *Bluetooth*-seadmed ja traadita kohtvõrk (LAN) (IEEE 802.11b/g) kasutavad sama sagedusriba (2,4 GHz). Kui kasutate oma *Bluetooth*-seadet traadita kohtvõrgu (LAN-i) võimega seadme läheduses, võib esineda elektromagnetilisi häireid. See võib vähendada andmeedastuskiirust, tekitada müra või takistada ühenduse loomist. Sellisel juhul proovige järgmisi lahendusi.
 - Kasutage seda seadet traadita kohtvõrguga (LAN-iga) seadmest vähemalt 10 meetri kaugusel.
 - Kui kasutate oma *Bluetooth*-seadet 10 meetri raadiuses, lülitage traadita kohtvõrguga (LAN-iga) seadme toide välja.
 - Paigaldage see seade ja *Bluetooth*-seade üksteisele võimalikult lähedale.
- Selle seadme edastatavad raadiolained võivad segada mõne meditsiiniseadme tööd. Kuna häired võivad põhjustada talitlushäireid, lülitage selle seadme ja *Bluetooth*-seadme toide järgmistel tingimustel alati välja.
 - Haiglates, rongides, lennukites, bensiinijaamades ja muudes kohtades, kus võib olla kergestisüttivaid gaase.
 - Automaatsete uste või tuletõrjealarmide läheduses.

- See seade toetab turvafunktsioone, mis vastavad *Bluetoothi* spetsifikatsioonidele, et tagada *Bluetooth*-tehnoloogia kasutamisel turvaline ühendus side ajal. Sõltuvalt seadistuse sisust ja muudest teguritest ei pruugi see turvalisuse tase olla aga piisav, seega olge *Bluetooth*-tehnoloogia abil side loomisel alati ettevaatlik.
- Sony ei vastuta ühelgi viisil andmete kahjustamise või kadumise eest, mis tuleneb teabe lekkimisest *Bluetooth*-tehnoloogiaga side kasutamisel.
- *Bluetoothi* side ei ole alati kõigi *Bluetooth*-seadmetega, millel on selle seadmega sama profiil, garanteeritud.
- Selle seadmega ühendatud *Bluetooth*-seadmed peavad vastama ettevõtte *Bluetooth SIG, Inc.* ettekirjutatud *Bluetoothi* spetsifikatsioonidele ja neil peab olema vastavuse sertifikaat. Kui aga seade isegi vastab *Bluetoothi* spetsifikatsioonidele, võib esineda juhuseid, kus *Bluetooth*-seadme omadused või spetsifikatsioonid ei võimalda seadet ühendada või selle juhtimismeetodid, ekraan või kasutusviis võivad olla erinevad.
- Sõltuvalt *Bluetooth*-seadmega ühendatud seadmest, sidekeskkonnast või ümbritsevatest tingimustest võib esineda müra või heli ei pruugi kostuda.

Kui teil on seadme kohta küsimusi või sellega on probleeme, võtke ühendust lähima Sony edasimüüjaga.

Märkused plaatide kohta

Plaatide käitsemine

- Selleks et plaat püsiks puhas, hoidke seda servadest. Ärge puudutage plaadi pinda.
- Ärge kleepige plaadi peale paberit ega kleelinti.



- Ärge pange plaati kohta, kus on otsene päikesevalgus või kuumaallikad, näiteks kuumaõhutorud, ega jätke seda päikesevalguse kätte pargitud autosse, kuna temperatuur autos võib oluliselt tõusta.
- Pärast esitamist pange plaat karpi tagasi.

Puhastamine

- Enne plaadi esitamist puhastage see puhastuslapiga. Pühkige plaati keskosast väljapoole.



- Ärge kasutage lahusteid, näiteks bensiini, vedeldit, müügilolevaid puhasteid või vinüülplaatide jaoks mõeldud antistaatikut.

Süsteem suudab esitada ainult standardset ringikujulist plaati. Mittestandardsete või mitte ringikujuliste (nt ruudu-, südame või tähekujuliste) plaatide kasutamine võib põhjustada talitlushäireid.

Ärge kasutage plaati, mille külge on pandud kaubanduses käibiv tarvik, näiteks etikett või rõngas.

Törkeotsing

Kui teil esineb süsteemi kasutamise ajal järgmisi probleeme, kasutage enne parandustöid nende lahendamiseks tõrkeotsingu juhendit. Probleemide püsimisel võtke ühendust lähima Sony edasimüüjaga.

Üldteave

Toide ei lülitu sisse.

→ Veenduge, et vahelduvvoolu toitejuhe (toiteallikas) on korralikult ühendatud.

Kaugjuhtimispuult ei tööta.

- Kaugjuhtimispuuldi ja seadme vaheline kaugus on liiga suur.
- Kaugjuhtimispuuldi patareid hakkavad tühjaks saama.

Plaadisahtel ei avane ja te ei saa plaati eemaldada ka siis, kui vajutate nuppu ▲.

- Proovige järgmist.
 - ① Hoidke all seadmepaneelil olevaid nuppe ► ja ▲ kauem kui 5 sekundit, et plaadisahtel avada.
 - ② Eemaldage plaat.
 - ③ Eemaldage vahelduvvoolu toitejuhe (toiteallikas) seinakontaktist (vooluvõrk), seejärel oodake mitu minutit ja ühendage uuesti.

Süsteem ei tööta korralikult.

- Eemaldage vahelduvvoolu toitejuhe (toiteallikas) seinakontaktist (vooluvõrgust), seejärel oodake mitu minutit ja ühendage uuesti.

Teated

Teleriekraanil kuvatakse valik [A new software version is available. Please go to the "Setup" section of the menu and select "Network Update" to perform the update.]

- Süsteemi tarkvara värskendamiseks uusimale versioonile vaadake jaotist [Network Update] (Võrguvärskendus) (lk 46).

Esipaneeli ekraanil kuvatakse vaheldumisi teade PRTECT, PUSH ja POWER.

- Süsteemi väljalülitamiseks vajutage nuppu I/⏻ ja kui tekst STBY kaob, kontrollige järgmisi üksuseid.
 - Kas kasutate ainult kaasasolevaid kõlareid?
 - Kas miski blokeerib süsteemi ventilatsiooniavasid?
 - Pärast ülaltoodud elementide kontrollimist ja probleemide lahendamist lülitage süsteem sisse. Kui probleemi põhjust ei leita ka pärast kõikide ülaltoodud üksuste kontrollimist, võtke ühendust lähima Sony edasimüüjaga.

Esipaneeli ekraanil kuvatakse tekst LOCKED.

- Lülitage lasteluku funktsioon välja (lk 43).

Esipaneeli ekraanil kuvatakse tekst D.LOCK.

- Võtke ühendust lähima Sony edasimüüja või kohaliku volitatud Sony teenindusega.

Esipaneeli ekraanil kuvatakse Exxxx (x on number).

- Võtke ühendust lähima Sony edasimüüja või kohaliku volitatud Sony teenindusega ja esitage tõrkekood.

Tervel teleriekraanil kuvatakse ilma ühegi teateta ikoon .

- Võtke ühendust lähima Sony edasimüüja või kohaliku volitatud Sony teenindusega.

Pilt

Pilt puudub või pilti ei väljastata korralikult.

- Kontrollige süsteemi väljundi meetodit (lk 19).
- Hoidke all seadmel olevaid nuppe ► ja VOL– kauem kui 5 sekundit, et lähtestada video väljastuse eraldusvõime kõige madalamale väärtusele.
- BD-ROM-ide puhul kontrollige seadistust [BD-ROM 24p Output] (BD-ROM-i 24p väljund) menüüs [Screen Settings] (Ekraaniseaded) (lk 48).

HDMI-kaabliga ühendamisel puudub pilt.

- Seade on ühendatud sisendseadmega, mis ei ühilduva HDCP-ga (High-bandwidth Digital Content Protection) (esipaneelil ei sütti tekst HDMI) (lk 19).

Pildi tume ala on liiga tume või hele ala liiga hele või ebaloomulik.

- Seadistage funktsioon [Picture Quality Mode] (Pildi kvaliteedi režiim) valikule [Standard] (Standardne) (lk 36).

Esineb pildimüra.

- Puhastage plaati.
- Kui süsteemist väljastatav pilt läheb telerisse läbi VCR-i, võib pildikvaliteeti mõjutada ka osale BD-/DVD-programmidele rakendatud kopeerimiskaitse signaal. Kui probleemid ei kao ka pärast seadme otse teleriga ühendamist, proovige seade ühendada teistesse sisendpistikutesse.

Pilti ei kuvata tervel teleriekraanil.

- Kontrollige menüüs [Screen Settings] (Ekraani seadistus) valiku [TV Type] (Teleri tüüp) seadistust (lk 47).
- Kuvasuhe plaadil on fikseeritud.

Teleriekraanil esineb ebakorrapärasusi värvides.

- Kui kõlareid kasutatakse CRT-i põhise teleri või projektoriga, paigaldage kõlarid telerist vähemalt 0,3 meetri kaugusele.
- Kui ebakorrapärasused värvides ei kao, lülitage teler välja, seejärel lülitage see uuesti sisse umbes 15 kuni 30 minuti pärast.
- Veenduge, et kõlarite läheduses poleks magnetilisi esemeid (TV-aluse magnetiline riiv, meditsiiniseade, mänguasi jne).

Heli

Heli puudub.

- Kõlarite juhtmed ei ole korralikult ühendatud.
- Kontrollige kõlari seadistust (lk 41).

Funktsiooni Audio Return Channel kasutamisel ei kostu teleri HDMI (OUT)-pistiku kaudu heli.

- Seadke funktsioon [Control for HDMI] (HDMI juhtimine) menüü [System Settings] (Süsteemi seadistus) alammenüüs [HDMI Settings] (HDMI seadistus) olekusse [On] (Sees) (lk 51). Lisaks seadistage funktsioon [Audio Return Channel] (Heli tagastuskanal) menüü [System Settings] (Süsteemi seadistus) alammenüüs [HDMI Settings] (HDMI seadistus) olekusse [Auto] (Automaatne) (lk 51).
- Veenduge, et teie teler ühildub funktsiooniga Audio Return Channel.

- Veenduge, et HDMI-kaabel on ühendatud teleri pistikusse, mis ühildub funktsiooniga Audio Return Channel.

Süsteem ei väljasta telesaadete heli korralikult, kui see on ühendatud vastuvõtjabloksiga.

- Seadke funktsioon [Audio Return Channel] (Heli tagastuskanal) menüü [System Settings] (Süsteemi seadistus) alammenüüs [HDMI Settings] (HDMI seadistus) olekusse [Off] (Väljas) (lk 51).
- Kontrollige ühendusi (lk 20).

Seade undab kõvasti või kostub muu müra.

- Viige heliseade telerist eemale.
- Puhastage plaati.

CD esitamisel kaob heli stereoeffekt.

- Valige stereo heli, vajutades nuppu AUDIO (lk 37).

Heli väljastatakse ainult keskmisest kõlarist.

- Sõltuvalt plaadist võidakse heli väljastada ainult keskmisest kõlarist.



Ruumilise heli kõlarites heli puudub või on kuulda ainult väga nõrk heli.

- Kontrollige kõlarite ühendusi ja seadistust (lk 18, 41).
- Kontrollige helirežiimi seadistust (lk 24).
- Sõltuvalt allikast võib ruumilise heli kõlarite efekt olla vähem märgatav.
- Esitatakse 2-kanalilise allika heli.

Ühendatud seadme heli on moonutatud.

- Vähendage ühendatud seadme sisendi helitaset, seadistades funktsiooni [Attenuate - AUDIO] (Nõrgendamine - AUDIO) (lk 49).

Kostub järsk vali muusika.

- Sisseehitatud helidemonstratsioon aktiveeritakse. Vajutage helitugevuse vähendamiseks nuppu  või helidemonstratsiooni peatamiseks nuppu .

Tuuner

Raadiojaamu ei saa häälestada.

- Veenduge, et antenn on korralikult ühendatud. Reguleerige antenni.
- Jaama signaal on liiga nõrk (automaatsel häälestamisel). Kasutage käsitsi häälestamist.

Taasesitus

Plaati ei esitata.

- BD/DVD piirkonnakood ei sobi süsteemiga.
- Niiskus on kondenseerunud seadmesse ja võib kahjustada läätseid. Eemaldage plaat ja jätke seade sisse umbes pooleks tunniks kuni tunniks.
- Süsteem ei saa esitada salvestatud plaate, mida pole korralikult lõpetatud (lk 62).

Faili nimesid ei kuvata õigesti.

- Süsteem kuvab ainult standardiga ISO 8859-1 ühilduvaid tähemärgivorminguid. Teisi tähemärgivorminguid võidakse kuvada erinevalt.
- Sõltuvalt kirjutamiseks kasutatud tarkvarast võidakse sisestatud tähemärke kuvada erinevalt.

Plaadi esitus ei alga algusest.

- Valitud on esituse jätkamine. Vajutage nuppu OPTIONS ja valige [Play from start] (Esita algusest), seejärel vajutage nuppu .

Taasesitus ei jätku kohast, kus see eelmisel korral pooleli jäi.

- Sõltuvalt plaadist võidakse jätkamiskoht mälust kustutada, kui
 - avate plaadisahkli;
 - eemaldate USB-seadme;
 - esitate muud sisu;
 - lülitate seadme välja.

Heliriba/subtiitrite keelt või vaatenurki ei saa vahetada.

- Proovige kasutada BD või DVD menüüd.
- Esitataval BD-l või DVD-l pole mitmekeelseid heliribasid/subtiitreid või mitut vaatenurka.

BD-ROM-il olevat lisisisu või teisi andmeid ei saa esitada.

- Proovige järgmist.
 - ① Eemaldage plaat.
 - ② Lülitage süsteem välja.
 - ③ Eemaldage USB-seade ja ühendage see uuesti (lk 28).
 - ④ Lülitage süsteem sisse.
 - ⑤ Sisestage BONUSVIEW/BD-LIVE-i sisuga BD-ROM.

USB-seade

USB-seadet ei tuvastata.

- Proovige järgmist.
 - ① Lülitage süsteem välja.
 - ② Eemaldage USB-seade ja ühendage see uuesti.
 - ③ Lülitage süsteem sisse.
- Veenduge, et USB-seade on korralikult USB (USB) porti ühendatud.
- Veenduge, et USB-seade või -kaabel ei ole kahjustatud.
- Kontrollige, kas USB-seade on sisse lülitatud.
- Kui USB-seade on ühendatud USB-jaoturi abil, eemaldage see ja ühendage USB-seade otse seadmega.

BRAVIA Internet Video

Pildi/heli kvaliteet on halb või teatud programme kuvatakse detailikaoga, eriti kiirluubi või pimedate stseenide ajal.

- Pilti/heli kvaliteet võib Interneti-teenuse pakkujast sõltuvalt halb olla.
- Pildi-/helikvaliteeti saab ühenduse kiiruse muutmise abil parandada. Sony soovib kasutada ühenduskiirust, mis on standardlahutusega video puhul vähemalt 2,5 Mbit/s ja kõrglahutusega video puhul 10 Mbit/s.
- Kõikidel videotel ei ole heli.

Pilt on väike.

- Suumimiseks vajutage nuppu .

BRAVIA Sync ([Control for HDMI] (HDMI juhtimine))

Funktsioon [Control for HDMI] (HDMI juhtimine) ei tööta (BRAVIA Sync).

- Veenduge, et funktsioon [Control for HDMI] (HDMI juhtimine) on seadistatud olekusse [On] (Sees) (lk 51).
- Kui muudate HDMI-ühendust, lülitage süsteem välja ja uuesti sisse.
- Elektrikatkestuse korral seadistage funktsioon [Control for HDMI] (HDMI juhtimine) olekusse [Off] (Väljas) ja seejärel määrake [Control for HDMI] olekusse [On] (Sees) (lk 51).
- Kontrollige järgmist ja vaadake seadmega kaasasolevat kasutusjuhendit.
 - Ühendatud seade ühildub funktsiooniga [Control for HDMI] (HDMI juhtimine).
 - Ühendatud seade on funktsiooni [Control for HDMI] (HDMI juhtimine) kasutamiseks õigesti seadistatud.

Võrguühendus

Süsteemi ei saa võrguga ühendada.

- Kontrollige võrguühendust (lk 21) ja võrguseadistust (lk 52).

Traadita kohtvõrgu (LAN-i) ühendus

Te ei saa pärast funktsiooni [Wi-Fi Protected Setup (WPS)] (Wi-Fi kaitstud seadistus (WPS)) käivitamist arvutit Internetiga ühendada.

- Ruuteri traadita ühenduse seadistus võib automaatselt muutuda, kui kasutate funktsiooni Wi-Fi Protected Setup (Wi-Fi kaitstud seadistus) enne ruuteri seadistamist. Sellisel juhul muutke arvuti traadita ühenduse seadistust vastavalt.

Süsteem ei saa võrguga ühendust või võrguühendus on ebastabiilne.

- Kontrollige, kas traadita kohtvõrgu (LAN-i) ruuter on sisse lülitatud.
- Kontrollige võrguühendust (lk 21) ja võrguseadistust (lk 52).
- Sõltuvalt kasutuskeskkonnast (sh seina materjal, raadiolainete vastuvõtutingimused või objektid süsteemi ja traadita kohtvõrgu (LAN-i) ruuteri vahel) võib võimalik sidevahemaa olla lühem. Liigutage süsteem ja traadita kohtvõrgu (LAN-i) ruuter üksteisele lähemale.
- Seadmed, mis kasutavad 2,4 GHz sagedusriba (nt mikrolaineahi, *Bluetooth*- või digitaalne juhtmeta seade), võivad sidet häirida. Liigutage seade sellistest seadmetest eemale või lülitage sellised seadmed välja.

- Sõltuvalt kasutuskeskkonnast võib traadita kohtvõrgu (LAN-i) ühendus olla ebastabiilne, seda eriti süsteemi *Bluetooth*-funktsiooni kasutamisel. Sellisel juhul muutke kasutuskeskkonda.

Soovitud raadiovõrgu ruuterit ei kuvata traadita võrgu loendis.

- Vajutage eelnevale ekraanile naasmiseks nuppu RETURN ja proovige uuesti valida [Wireless Setup(built-in)] (Traadita ühenduse seadistus (sisseehitatud)). Kui soovitud raadiovõrgu ruuterit ikka ei tuvastata, valige võrguloendist käsk [Add a new address.] (Lisa uus aadress), seejärel valige [Manual Registration] (Käsitsi registreerimine), et võrgu nimi (SSID) käsitsi sisestada.

Bluetooth-seade

Seadmeid ei saa siduda.

- Liigutage *Bluetooth*-seade seadmele lähemale.
- Sidumine ei pruugi olla võimalik, kui seadme läheduses on teised *Bluetooth*-seadmed. Sellisel juhul lülitage teised *Bluetooth*-seadmed välja.
- Kustutage süsteem oma *Bluetooth*-seadmest ja proovige uuesti siduda (lk 29).

Seadmeid ei saa ühendada.

- Sidumise registreerimisteave on kustutatud. Siduge seadmed uuesti (lk 29).

Heli puudub.

- Veenduge, et see süsteem pole *Bluetooth*-seadmest liiga kaugel või süsteem ei võta Wi-Fi-võrgust, teiselt 2,4 GHz sagedusriba kasutavalt traadita seadmelt või mikrolaineahjult vastu häireid.
- Veenduge, et *Bluetooth*-ühendus on süsteemi ja *Bluetooth*-seadme vahel tehtud korralikult.
- Siduge süsteem ja *Bluetooth*-seade uuesti.
- Hoidke süsteem metallesemetest või -pindadest eemal.
- Veenduge, et valitud on funktsioon BT.
- Reguleerige esmalt *Bluetooth*-seadme helitugevust; kui heli on ikka liiga vaikne, reguleerige seadme helitugevust.

Heli katkeb või kõigub või ühendus kaob.

- Seade ja *Bluetooth*-seade on teineteisest liiga kaugel.
- Kui seadme ja teie *Bluetooth*-seadme vahel on takistus, eemaldage need või vältige neid.
- Kui läheduses on seade, mis tekitab elektromagnetilist kiirgust (nt traadita kohtvõrgu (LAN-i) seade, teine *Bluetooth*-seade või mikrolaineahi), liigutage need eemale.

Esitatavad plaadid

Blu-ray Disc	BD-ROM ¹⁾ BD-R/BD-RE ²⁾
DVD³⁾	DVD-ROM DVD-R/DVD-RW DVD+R/DVD+RW
CD³⁾	CD-DA (muusika-CD) CD-ROM CD-R/CD-RW

¹⁾ Kuna Blu-ray Disci spetsifikatsioonid on uued ja arenevad pidevalt, ei pruugi osad plaadid sõltuvalt plaadi tüübist ja versioonist esitatavad olla. Lisaks on sõltuvalt allikast, ühendatud väljundpistikust ja valitud heliseadistusest erinev ka heliväljund.

²⁾ BD-RE: versioon 2.1

BD-R: versioon 1.1, 1.2, 1.3, sh orgaanilise pigmendi tüübiga BD-R (LTH-tüüpi) Arvutis salvestatud BD-R-e ei saa esitada, kui postskriptumid on salvestatavad.

³⁾ CD- või DVD-plaati ei esitata, kui salvestamine pole õigesti lõpule viidud. Lisateavet vaadake salvestusseadmega kaasasolevast kasutusjuhendist.

Plaadid, mida ei saa esitada

- Kassetiga BD-d
- BDXL-id
- DVD-RAM-id
- HD DVD-d
- DVD-heliplaadid
- FOTO CD-d
- CD-lisade andmete osa
- Super VCD-d
- DualDiscide helimaterjaliga pool

Märkused plaatide kohta

Toode on mõeldud CD-standardile vastavate plaatide taasesituseks. DualDiscid ja mõned autoriõiguste tehnoloogia kodeeringuga muusikaplaadid ei vasta CD-standardile. Seepärast ei pruugi need plaadid tootega ühilduda.

Märkus BD/DVD esitustoimingute kohta

Osa BD/DVD esitustoiminguid võivad olla tarkvaratootjate tahtlikult seadistatud. Kuna see süsteem esitab BD-sid/DVD-sid tarkvaratootja valmistatud plaadi sisu põhjal, ei pruugi kõik taasesitusfunktsioonid saadaval olla.

Märkus kahekihiliste BD-de/DVD-de kohta

Kihtide vahetumisel võib pildi ja heli taasesitus hetkeks katkeda.

Piirkonnakood (ainult BD-ROM/ DVD-video)

Teie süsteemil on piirkonnakood trükitud seadme alla ja see esitab ainult sama piirkonnakoodiga või ikooniga  märgistatud BD-ROM-i/DVD-videot (ainult taasesitus).

Esitatavad failitüübid

Video

Videokoodek	Konteiner- vorming	Laiend
MPEG-1 Video ^{*1}	PS	mpg, mpeg
MPEG-2 Video ^{*2}	PS ^{*3}	mpg, mpeg
	TS ^{*4}	m2ts, mts
Xvid	AVI	avi
	MKV	mkv
MPEG4/AVC ^{*5}	MKV ^{*1}	mkv
	MP4 ^{*1}	mp4, m4v
	TS ^{*1}	m2ts, mts
	Quick Time ^{*6}	mov
	3gpp/ 3gpp2 ^{*6}	3gp, 3g2, 3gpp, 3gp2
VC1 ^{*1}	TS	m2ts, mts
WMV9 ^{*1}	ASF	wmv, asf
Motion JPEG ^{*6}	Quick Time	mov
	AVI	avi

Videovorming	Konteiner vorming	Laiend
AVCHD ^{*1*7}	AVCHD-vormingu kaust ^{*8}	

Muusika

Helikoodek	Laiend
MP3 (MPEG-1 Audio Layer III)	mp3, mka ^{*6}
AAC ^{*1}	m4a, aac ^{*6} , mka ^{*6}
WMA9 Standard ^{*1}	wma
LPCM	wav, mka ^{*6}
FLAC ^{*6}	flac, fla
AC3 ^{*6}	ac3, mka

Foto

Fotovorming	Laiend
JPEG	jpeg, jpg, jpe
PNG	png ^{*9}
GIF	gif ^{*9}
MPO	mpo ^{*6*10}

^{*1} Süsteem ei pruugi esitada seda failivormingut DLNA-serveris.

^{*2} Süsteem saab DLNA-serveris esitada ainult standardlahutusega videoid.

^{*3} Süsteem ei esita DTS-vormingus faile DLNA-serveris.

^{*4} Süsteem suudab DLNA-serveris esitada vaid Dolby Digitali vormingus faile.

^{*5} Süsteem toetab AVC-d kuni tasemeni 4.1.

^{*6} Süsteem ei esita seda failivormingut DLNA-serveris.

^{*7} Süsteem saab esitada AVCHD versiooniga 2.0 vormingus faile (AVCHD 3D/Progressive).

^{*8} Süsteem esitab AVCHD-vormingus faile, mis on salvestatud digitaalsesse videokaamerasse või sarnasesse seadmesse.

AVCHD-vormingus plaati ei esitata, kui salvestamine pole õigesti lõpule viidud.

^{*9} Süsteem ei esita animeeritud PNG- ja GIF-faile.

^{*10} MPO-failide puhul (v.a 3D) kuvatakse põhipilt või esimene pilt.

Märkus

- Mõnda faili ei pruugita sõltuvalt failivormingust, faili kodeeringust, salvestamistingimustest või DLNA-serveri tingimustest esitada.
- Mõnda arvutis redigeeritud faili ei pruugita esitada.
- Mõne faili puhul ei pruugi edasi- ja tagasikerimine võimalik olla.
- Süsteem ei esita kodeeritud faile, nagu DRM- ja Lossless-failid.
- Süsteem tuvastab BD-del, DVD-del, CD-del ja USB-seadmetes järgmised failid või kaustad:
 - kuni 9. kihi kaustadeni (sh juurkaust);
 - kuni 500 faili/kausta ühel kihil.
- Süsteem suudab tuvastada järgmised DLNA-serverisse salvestatud failid või kaustad:
 - kuni 19. kihi kaustadeni;
 - kuni 999 faili/kausta ühel kihil.
- Süsteem toetab kaadrikiirust:
 - kuni 60 kaadrit sekundis ainult AVCHD puhul);
 - kuni 30 kaadrit sekundis muude videokodeekite puhul.
- Süsteem toetab video bitijada kiirust kuni 40 Mbit/s.
- Süsteem toetab video eraldusvõimet kuni 1920 × 1080p.
- Kõik USB-seadmed ei pruugi seadmega töötada.
- Süsteem tuvastab massmäluklassi (MSC) seadmed (nt väikmälu või kõvakettaajam), pildi jäädvustamiseseadmed (SICD-d) ja 101 klahviga klaviatuurid.
- Süsteem ei pruugi andme-CD-lt suure bitijada kiirusega videofaile sujuvalt esitada. Soovitatav on suure bitijada kiirusega videofaile esitada andme-DVD-lt või andme-BD-lt.

Toetatud helivormingud

Süsteem toetab järgmisi helivorminguid.

Vorming	Funktsioon	
	BD/DVD	TV (DIGITAL IN)
LPCM 2ch	○	○
LPCM 5.1ch, LPCM 7.1ch	○	–
Dolby Digital	○	○
Dolby TrueHD, Dolby Digital Plus	○	–
DTS	○	○
DTS-ES Discrete 6.1, DTS-ES Matrix 6.1	○*	○*
DTS96/24	○	○*
DTS-HD High Resolution Audio	○	–
DTS-HD Master Audio	○	–

○: toetatud vorming.

–: toetamata vorming.

* Dekodeeritud DTS-i tuumana.

Märkus

2 kanaliga LPCM-vormingu puhul on digitaalsignaali toetatud diskreetimissagedus kuni 48 kHz, kui kasutatakse funktsiooni TV.

Spetsifikatsioonid

Võimendi jaotis

BDV-E6100/BDV-E4100/BDV-E3100 BDV-E2100 (v.a Ühendkuningriigi ja Iirimaa mudelitel)

VÄLJUNDVÕIMSUS (nominaal)

Eesmine V/eesmine P:

75 W + 75 W (3 oomi juures, 1 kHz,
1% THD)

VÄLJUNDVÕIMSUS (etalon)

Eesmine V/eesmine P/ruumiline heli

V/ruumiline heli P:

125 W (kanali kohta 3 oomi juures, 1 kHz)

Keskmine:

250 W (6 oomi juures, 1 kHz)

Bassikõlar:

250 W (6 oomi juures, 80 Hz)

Sisendid (analoog)

AUDIO IN

Tundlikkus: 1 V/400 mV

Sisendid (digitaalne)

TV (Audio Return Channel/OPTICAL)

Toetatud vormingud: LPCM 2CH
(kuni 48 kHz), Dolby Digital, DTS

BDV-E2100 (ainult Ühendkuningriigi ja Iirimaa mudelitel)

VÄLJUNDVÕIMSUS (nominaal)

Eesmine V/eesmine P:

75 W + 75 W (3 oomi juures, 1 kHz,
1% THD)

VÄLJUNDVÕIMSUS (etalon)

Eesmine V/eesmine P/ruumiline heli

V/ruumiline heli P:

100 W (kanali kohta 3 oomi juures, 1 kHz)

Keskmine:

200 W (6 oomi juures, 1 kHz)

Bassikõlar:

200 W (6 oomi juures, 80 Hz)

Sisendid (analoog)

AUDIO IN

Tundlikkus: 1 V/400 mV

Sisendid (digitaalne)

TV (Audio Return Channel/OPTICAL)

Toetatud vormingud: LPCM 2CH
(kuni 48 kHz), Dolby Digital, DTS

HDMI-jaotis

Pistik

Tüüp A (19-viiguline)

BD/DVD/CD-süsteem

Signaali vormingu süsteem

NTSC/PAL

USB-jaotis

⚡ (USB) port:

tüüp A (USB-mäluseadme,
mälukaartilugeja, digitaalse fotoaparaadi
ja digitaalse videokaamera ühendamiseks)

LAN-i jaotis

LAN (100) liides

100BASE-TX-liides

Traadita kohtvõrgu (LAN-i) jaotis

Vastavus standarditele

IEEE 802.11 b/g/n

Sagedus ja kanal

Taiwani mudel:

2,4 GHz riba: kanalid 1–11

Muud mudelid:

2,4 GHz riba: kanalid 1–13

Bluetoothi jaotis

Sidesüsteem

Bluetoothi spetsifikatsiooni versioon 3.0

Väljund

Bluetoothi spetsifikatsiooni võimsusklass 2

Maksimaalne sidevahemik

Tööulatus umbes 10 m¹⁾

Sagedusriba

2,4 GHz riba

Moduleerimismeetod

FHSS (Freq Hopping Spread Spectrum)

Ühilduvad Bluetoothi profiilid²⁾

A2DP 1.2 (Advanced Audio Distribution
Profile)

AVRCP 1.3 (Audio Video Remote
Control Profile)

Toetatud koodekid³⁾

SBC⁴⁾, AAC

Edastusvahemik (A2DP)

20 Hz kuni 20 000 Hz

(diskreetmissagedus 44,1 kHz, 48 kHz)

1) Tegelik vahemik sõltub järgmistest teguritest: seadmete vahel olevad takistused, mikrolaineahju ümbruses olevad magnetväljad, staatiline elekter, juhtmeta telefon, vastuvõtu tundlikkus, antenni toimivus, operatsioonisüsteem, tarkvararakendus jne.

2) *Bluetoothi* standardprofiilid viitavad *Bluetoothi* side eesmärgile seadmete vahel.

3) Koodek: helisignaali pakkimine ja teisendusvorming

4) Alamriba koodek

FM-tuuneri jaotis

Süsteem

PLL-i kvartslukustusega digitaalne süntesaator

Häälestusvahemik

87,5 MHz kuni 108,0 MHz
(50 kHz sammudega)

Antenn

FM-traatantenn

Kõlarid

Eesmised/ruumiline heli (SS-TSB123) mudelil BDV-E6100

Eesmised (SS-TSB123) mudelil BDV-E4100

Mõõtmed (l/k/s) (umbes)

100 mm × 650 mm × 100 mm
(seinale kinnitatav osa)
260 mm × 1200 mm × 260 mm (kogu kõlar)

Kaal (umbes)

Eesmised: 1,3 kg (seinale kinnitatav osa koos kõlari juhtmega)
2,9 kg (kogu kõlar)

Ruumiline heli: 1,4 kg (seinale kinnitatav osa koos kõlari juhtmega)
3,0 kg (kogu kõlar)

Eesmised/ruumiline heli (SS-TSB122) mudelil BDV-E3100

Ruumiline heli (SS-TSB122) mudelil BDV-E4100

Mõõtmed (l/k/s) (umbes)

90 mm × 205 mm × 91 mm

Kaal (umbes)

Eesmised: 0,53 kg (kõlari juhtmega)
Ruumiline heli: 0,62 kg (kõlari juhtmega)

Eesmised/ruumiline heli (SS-TSB121) mudelil BDV-E2100

Mõõtmed (l/k/s) (umbes)

95 mm × 189 mm × 80 mm

Kaal (umbes)

Eesmised: 0,49 kg (kõlari juhtmega)
Ruumiline heli: 0,54 kg (kõlari juhtmega)

Keskmine (SS-CTB122) mudelil BDV-E6100/BDV-E4100/BDV-E3100

Mõõtmed (l/k/s) (umbes)

240 mm × 90 mm × 85 mm

Kaal (umbes)

0,58 kg (kõlari juhtmega)

Keskmine (SS-CTB121) mudelil BDV-E2100

Mõõtmed (l/k/s) (umbes)

225 mm × 84 mm × 75 mm

Kaal (umbes)

0,5 kg (kõlari juhtmega)

Bassikõlar (SS-WSB123) mudelil BDV-E6100/BDV-E4100/BDV-E3100

Mõõtmed (l/k/s) (umbes)

225 mm × 365 mm × 345 mm

Kaal (umbes)

5,8 kg (kõlari juhtmega)

Bassikõlar (SS-WSB122) mudelil BDV-E2100

Mõõtmed (l/k/s) (umbes)

220 mm × 305 mm × 255 mm

Kaal (umbes)

3,8 kg (kõlari juhtmega)

Üldteave

Nõuded toitele

Taiwani mudel:

120 V vahelduvvool, 50/60 Hz

Muud mudelid:

220 V kuni 240 V vahelduvvool, 50/60 Hz

Elektritarbimine

Sees: 95 W

Ooterežiimis: 0,3 W (üksikasju seadistuse kohta leiate lk 43).

Mõõtmed (l/k/s) (umbes)

430 mm × 50,5 mm × 296 mm,
sh etteulatuvad osad

Kaal (umbes)

2,7 kg

Disain ja spetsifikatsioonid võivad ette teatamata muutuda.

- Ooterežiimis elektritarbimine: 0,3 W
- Võimendiploki elektrijõudlusest üle 85% saavutatakse täisdigitaalse võimendiga, S-Masteriga.

Keele tähiste loend

Keelte kirjapilt vastab standardile ISO 639: 1988 (E/F).

Tähis	Keel	Tähis	Keel	Tähis	Keel	Tähis	Keel
1027	Afar	1183	Irish	1347	Maori	1507	Samoan
1028	Abkhazian	1186	Scots Gaelic	1349	Macedonian	1508	Shona
1032	Afrikaans	1194	Galician	1350	Malayalam	1509	Somali
1039	Amharic	1196	Guarani	1352	Mongolian	1511	Albanian
1044	Arabic	1203	Gujarati	1353	Moldavian	1512	Serbian
1045	Assamese	1209	Hausa	1356	Marathi	1513	Siswati
1051	Aymara	1217	Hindi	1357	Malay	1514	Sesotho
1052	Azerbajjani	1226	Croatian	1358	Maltese	1515	Sundanese
1053	Bashkir	1229	Hungarian	1363	Burmese	1516	Swedish
1057	Byelorussian	1233	Armenian	1365	Nauru	1517	Swahili
1059	Bulgarian	1235	Interlingua	1369	Nepali	1521	Tamil
1060	Bihari	1239	Interlingue	1376	Dutch	1525	Telugu
1061	Bislama	1245	Inupiak	1379	Norwegian	1527	Tajik
1066	Bengali;	1248	Indonesian	1393	Occitan	1528	Thai
	Bangla	1253	Icelandic	1403	(Afan)Oromo	1529	Tigrinya
1067	Tibetan	1254	Italian	1408	Oriya	1531	Turkmen
1070	Breton	1257	Hebrew	1417	Punjabi	1532	Tagalog
1079	Catalan	1261	Japanese	1428	Polish	1534	Setswana
1093	Corsican	1269	Yiddish	1435	Pashto;	1535	Tonga
1097	Czech	1283	Javanese		Pushto	1538	Turkish
1103	Welsh	1287	Georgian	1436	Portuguese	1539	Tsonga
1105	Danish	1297	Kazakh	1463	Quechua	1540	Tatar
1109	German	1298	Greenlandic	1481	Rhaeto-	1543	Twí
1130	Bhutani	1299	Cambodian		Romance	1557	Ukrainian
1142	Greek	1300	Kannada	1482	Kirundi	1564	Urdu
1144	English	1301	Korean	1483	Romanian	1572	Uzbek
1145	Esperanto	1305	Kashmiri	1489	Russian	1581	Vietnamese
1149	Spanish	1307	Kurdish	1491	Kinyarwanda	1587	Volapük
1150	Estonian	1311	Kirghiz	1495	Sanskrit	1613	Wolof
1151	Basque	1313	Latin	1498	Sindhi	1632	Xhosa
1157	Persian	1326	Lingala	1501	Sangho	1665	Yoruba
1165	Finnish	1327	Laothian	1502	Serbo-Croatian	1684	Chinese
1166	Fiji	1332	Lithuanian	1503	Singhalese	1697	Zulu
1171	Faroese	1334	Latvian;	1505	Slovak		
1174	French		Lettish	1506	Slovenian		
1181	Frisian	1345	Malagasy			1703	Määramata

Vanemliku järelevalve/piirkonnakoodide loend

Tähis	Piirkond	Tähis	Piirkond	Tähis	Piirkond	Tähis	Piirkond
2044	Argentina	2239	Iirimaa	2427	Pakistan	2543	Taiwan
2047	Austraalia	2248	India	2428	Poola	2090	Tšiili
2046	Austria	2238	Indoneesia	2436	Portugal	2390	Uus-Meremaa
2057	Belgia	2254	Itaalia	2174	Prantsusmaa	2489	Venemaa
2070	Brasiilia	2276	Jaapan	2499	Rootsi	2184	Ühend- kuningriik
2093	Colombia	2304	Korea	2109	Saksamaa		
2424	Filipiini Vabariik	2200	Kreeka	2501	Singapur		
2092	Hiina	2333	Luksemburg	2165	Soome		
2149	Hispaania	2363	Malaisia	2086	Šveits		
2376	Holland	2362	Mehhiko	2115	Taani		
2219	Hongkong	2379	Norra	2528	Tai		

Register

Numbrid

3D 27

3D-väljundi seadistus 47

A

A/V SYNC (A/V SÜNKR) 37

Automaatne kuvamine 51

Automaatne ooterežiim 51

B

BD helimiksimise seadistus 48

BD hübriidplaadi taasesituse kiht 50

BD internetiühendus 50

BD vanemlik järelevalve 50

BD/DVD menüü keel 50

BD/DVD vaatamise seadistus 50

BD-LIVE 26

BD-ROM-i 24p väljastus 48

Bluetooth 28

BONUSVIEW 26

BRAVIA Sync 40

C

CD 62

D

DLNA 33, 52

Dolby Digital 37

DTS 37

DVD 62

DVD kuvasuhe 47

DVD vanemlik järelevalve 50

DVD-ROM-i 24p väljastus 48

E

Ekraani seadistus 47

Ekraani vorming 47

Ekraanil kuvatava teksti keel 51

Ekraanisäästja 51

Esipaneel 13

Esipaneeli ekraan 14

Esitatavad plaadid 62

Esituse teave 27

F

FM-režiim 38

Funktsiooni PARTY automaatkäivitus 53

G

Gracenote'i seadistus 52

H

HDMI

YCbCr/RGB (HDMI) 48

HDMI Deep Colouri väljund 48

HDMI juhtimine 40, 51

Heli DRC 48

Heli keel 50

Heli tagastuskanal 51

Heliefekt 49

Heliseadistus 48

Heliväljund 49

I

Internetiseadistus 52

Internetisisu 32

Internetivideo vanemlik järelevalve 50

Internetivideo, hindamata 51

Isiklike andmete kustutamine 53

K

Kaugjuhtimispult 15
Kaugkäivitus 53
Keele tähiste loend 67
Kiirkäivitusrežiim 51
Kinokonversiooni režiim 47
Kõlarite seadistus 41, 49
 Kaugus 41
 Tase 42

L

Lastelukk 43
Lihtne seadistus 23
Lihtne võrguseadistus 53
Lähtestamine 53

M

Multipleksülekanedega heli 38

N

NFC 30
Nõrgendamine – AUDIO 49

P

Parool 50
Pausirežiim 48
Piirkonnakood 63
Põhiseadme valgustus 51

R

RDS 40
Registreeritud kaugjuhtimisseadmed 53
Renderdaja juurdepääsu juhtimine 53
Renderdaja seadistus 52

S

Slaidiseanss 36
SLEEP 42
Subtiitrite keel 50
Süsteemi teave 52

T

Tagapaneel 14
Tarkvaralitsentsi teave 52
Tehase vaikeseadistustele lähtestamine 53
Teleri tüüp 47
Teleriekraani suurus 3D puhul 47
Testtoon 42

U

USB 28

V

Vanemliku järelevalve piirkonnakood 50
Vanemliku järelevalve seadistus 50
Võrgu värskendus 46
Võrguseadistus 52
Võrguühenduse diagnostika 52
Värskendus 46

W

WEP 22
WPA2-PSK (AES) 22
WPA2-PSK (TKIP) 22
WPA-PSK (AES) 22
WPA-PSK (TKIP) 22

Ü

Ühendusserveri seadistus 52

Selle süsteemi tarkvara võidakse tulevikus värskendada. Lisateavet võimalike värskenduste kohta leiate järgmiselt URL-ilt.

Euroopa ja Venemaa klientidele:
<http://support.sony-europe.com/>

Teiste riikide/piirkondade klientidele:
<http://www.sony-asia.com/section/support>

HDMI

**Blu-ray
3D**™

 **gracenote.**

 **DLNA**
CERTIFIED™

 **Blu-ray Disc**™

 **Java**
POWERED

<http://www.sony.net/>



* 4 4 4 6 7 3 4 1 5 * (1)