

# SONY®

## Телевизор

**Инструкция по эксплуатации**

---

Детали и элементы управления

---

Подключение телевизора к Интернету

---

Просмотр телевизора

---

Навигация по меню "Дом"

---

Просмотр изображений с  
подключенного оборудования

---

Дополнительные сведения

## BRAVIA

KDL-48R560C / 48R558C / 48R550C / 40R560C / 40R558C / 40R550C / 32R500C  
KDL-32R410C / 32R408C

# Содержание

Сведения по безопасности . . . . .	3
Меры предосторожности . . . . .	5

---

## Детали и элементы управления

Телевизор . . . . .	7
Пульт дистанционного управления . . . . .	8

---

## Подключение телевизора к Интернету

Настройка подключения к Интернету . . . . .	11
Тип 1: Закрытая сеть с “Защищенной настройкой беспроводной сети” (Wi-Fi Protected Setup™ (WPS)) . . . . .	11
Тип 2: Закрытая сеть без “Защищенной настройки беспроводной сети” (Wi-Fi Protected Setup™ (WPS)). . . . .	12
Тип 3: Открытая сеть с любым типом маршрутизатора беспроводной локальной сети . . . . .	12
Тип 4: Настройка проводной сети . . . . .	13
Подготовка проводной сети . . . . .	13
Просмотр состояния сети . . . . .	13
В случае невозможности подключения к Интернету . . . . .	14
Политика конфиденц. . . . .	14

---

## Просмотр телевизора

Изменение стиля просмотра . . . . .	15
Изменение широкоэкранный режима . . . . .	15
Настройка выбора сцены . . . . .	15

---

## Навигация по меню “Дом”

Материалы Интернета . . . . .	16
Список цифр. Программ . . . . .	17
ТВ-гид (EPG). . . . .	17
Приложения . . . . .	17

Использование телевизора в качестве фоторамки . . . . .	17
Прослушивание FM радио . . . . .	18
Photo Sharing Plus . . . . .	19
Мультимедиа . . . . .	19
Воспроизведение фотографий/музыки/ видео через USB . . . . .	19
Домашняя сеть . . . . .	21
Подключение к домашней сети . . . . .	21
Renderer . . . . .	21
Настройки отображения для серверов мультимедиа . . . . .	21
Установки . . . . .	21
Системные настройки . . . . .	21
Клиентская поддержка . . . . .	32

---

## Просмотр изображений с подключенного оборудования

Схема подключения . . . . .	34
Использование аудио- и видеооборудования . . . . .	35
Использование функции дублирования экрана . . . . .	35

---

## Дополнительные сведения

Установка телевизора на стену . . . . .	37
Поиск неисправностей . . . . .	41
Изображение . . . . .	41
Звук . . . . .	42
Каналы . . . . .	42
Сеть . . . . .	42
Общее . . . . .	44
Технические характеристики . . . . .	45

## Введение

Благодарим Вас за то, что Вы выбрали этот телевизор Sony. Перед первым включением телевизора внимательно ознакомьтесь с данной инструкцией по эксплуатации и сохраните ее для консультаций в будущем.

### Примечание

- Перед началом работы с телевизором прочитайте раздел "Сведения по безопасности" (стр. 3).
- Инструкции "Установка телевизора на стену" содержатся в данной инструкции по эксплуатации телевизора.
- Рисунки и изображения, используемые в документе "Руководство по началу работы" и в настоящем руководстве, представлены только для справки и могут отличаться от фактического изделия.

## Расположение идентифицирующей этикетки

Наклейки с номером модели и потребляемой мощностью расположены на задней панели телевизора. Наклейки с номером модели и серийным номером адаптера переменного тока расположены снизу адаптера переменного тока.

## Сведения по безопасности

### ПРЕДУПРЕЖДЕНИЕ

Не подвергайте батареи чрезмерному нагреванию, например воздействию солнечных лучей, огня и т. д.

### Установка/подключение

Во избежание возгорания, поражения электрическим током, повреждения телевизора и/или травм выполняйте установку и эксплуатацию телевизора в соответствии с нижеследующими указаниями.

#### Установка

- Телевизор следует устанавливать вблизи легкодоступной электророзетки переменного тока.
- Во избежание опрокидывания или повреждения телевизора и получения травмы установите телевизор на устойчивую ровную поверхность.
- Установите телевизор таким образом, чтобы его настольная подставка не выступала за подставку для телевизора (не прилагается). Если настольная подставка выступает за подставку для телевизора, телевизор может опрокинуться и упасть, что может привести к травме или повреждению телевизора.

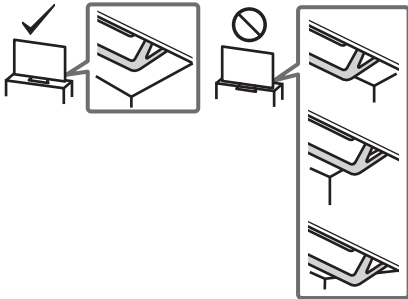

- Настенная установка телевизора должна выполняться только квалифицированными специалистами сервисной службы.
- По соображениям безопасности настоятельно рекомендуется использовать аксессуары Sony, в том числе: Кронштейн для настенной установки: SU-WL450

- При присоединении монтажной скобы к телевизору используйте только винты, входящие в комплект поставки кронштейна для настенной установки. Конструкция поставляемых в комплекте винтов показана на иллюстрации, где размеры указаны от поверхности монтажной скобы. Диаметр и длина винтов различны в зависимости от модели кронштейна для настенной установки. Использование винтов, отличных от входящих в комплект поставки, может привести к повреждению телевизора или вызвать его падение и т.д.

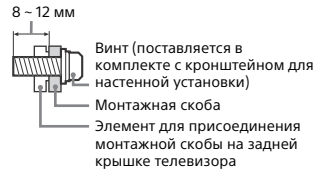

### Перемещение

- Перед перемещением телевизора отсоедините от него все кабели.
- Для переноски телевизора больших размеров требуются два или три человека.
- При переноске телевизора вручную держите его, как показано ниже. Не прикладывайте усилия к ЖК-панели и рамке экрана.

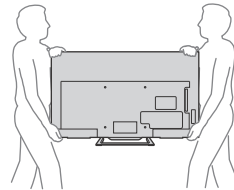

- При перевозке берегите телевизор от ударов и сильной вибрации.
- Если необходимо доставить телевизор в ремонтную мастерскую или перевезти в другое место, упакуйте его в картонную коробку и упаковочный материал, в которых он поставлялся изначально.

### Вентиляция

- Никогда не вставляйте в вентиляционные отверстия посторонние предметы.
- Оставьте свободное пространство вокруг телевизора, как показано на рисунке ниже.
- Для обеспечения надлежащей циркуляции воздуха настоятельно рекомендуется использовать специальный кронштейн для настенной установки производства компании Sony.

### Настенная установка

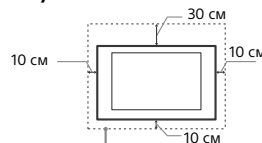

Обеспечьте вокруг телевизора расстояние не меньше указанного.

### Установка на подставке

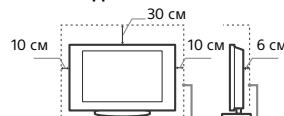

Обеспечьте вокруг телевизора расстояние не меньше указанного.

- Для обеспечения надлежащей вентиляции и предотвращения скопления грязи и пыли:
  - Не кладите телевизор экраном вниз; не устанавливайте телевизор перевернутым нижней стороной вверх, задом наперед или набок.
  - Не устанавливайте телевизор на полке, ковре, кровати или в шкафу.
  - Не накрывайте телевизор тканью, например, занавесками, а также газетами и т.п.
  - Не устанавливайте телевизор так, как показано на рисунке ниже.

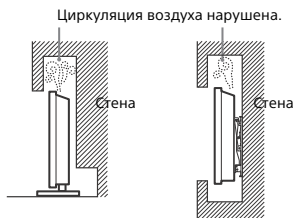

### Кабель питания переменного тока

Во избежание возгорания, поражения электрическим током, повреждения телевизора и/или травм обращайтесь со шнуром питания переменного тока и электророзеткой в соответствии с нижеследующими указаниями:

- Форма штепселя сетевого шнура переменного тока, входящего в комплект поставки телевизора, может быть разной в зависимости от региона. Обязательно подключайте подходящий прилагаемый сетевой шнур переменного тока с помощью штепселя, который подходит к розетке питания переменного тока.
- Используйте только шнуры питания переменного тока производства Sony, не используйте шнуры других производителей.
- Вставляйте вилку в электророзетку переменного тока до конца.
- Используйте для питания телевизора только сеть переменного тока напряжением 100-240 В.
- Выполняя кабельные соединения между оборудованием, в целях безопасности выньте шнур питания переменного тока из электророзетки и будьте осторожны, чтобы не оступиться о кабели.
- Перед выполнением каких-либо работ с телевизором или его переноской отсоедините шнур питания переменного тока от электророзетки переменного тока.
- Шнур питания переменного тока не должен находиться рядом с источниками тепла.
- Регулярно чистите вилку шнура питания переменного тока, предварительно вынимая ее из розетки. Если на вилке имеется пыль, в которой скапливается влага, это может привести к повреждению изоляции и, как следствие, к возгоранию.

### Примечания

- Не используйте входящий в комплект шнур питания переменного тока с другим оборудованием.
- Не пережимайте, не перегибайте и не перекручивайте шнур питания переменного тока, прилагайте излишние усилия. В противном случае могут оголиться или переломиться внутренние жилы кабеля.
- Не изменяйте конструкцию шнура питания переменного тока.
- Не ставьте и не кладите никакие тяжелые предметы на шнур питания переменного тока.
- Вынимая шнур питания переменного тока из электророзетки, не тяните за сам шнур.
- Не подключайте слишком много приборов к одной электророзетке переменного тока.
- Не используйте электророзетку переменного тока с плохими контактами.

## ПРИМЕЧАНИЕ ПО АДАПТЕРУ ПЕРЕМЕННОГО ТОКА

### Предупреждение

Чтобы не допустить возгорания или поражения электрическим током, не подвергайте аппарат воздействию дождя или влаги.

Чтобы не допустить возгорания или поражения электрическим током, не ставьте на аппаратуру емкости с жидкостью, например вазы.

Не устанавливайте это оборудование в замкнутом объеме, например на книжной полке или подобном месте.

- Розетка переменного тока должна располагаться рядом с телевизором и быть легко доступной.
- Используйте только прилагаемый адаптер переменного тока и прилагаемые шнуры питания. В противном случае может возникнуть неисправность.
- Подключите адаптер переменного тока к легко доступной розетке переменного тока.
- Не наматывайте шнур питания переменного тока на адаптер переменного тока. Это может привести к обрыву провода внутри шнура или неисправности телевизора.

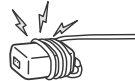

- Не прикасайтесь к адаптеру переменного тока мокрыми руками.
- Если вы заметите нарушения работы адаптера переменного тока, немедленно отсоедините его от розетки питания.
- Если телевизор подключен к розетке питания переменного тока, он находится под напряжением, даже если сам по себе он выключен.
- Адаптер переменного тока после продолжительной работы может быть горячим на ощупь.

### Запрещенные типы установки

Во избежание возгорания, поражения электрическим током, повреждения телевизора и/или травм не устанавливайте/не эксплуатируйте телевизор в таких местах, помещениях и ситуациях, которые перечислены ниже.

#### Места расположения:

- На открытом воздухе (под прямыми солнечными лучами), на берегу моря, на корабле или другом судне, в автомобиле, в медицинских учреждениях, в неустойчивом положении; вблизи воды, или там, где возможно воздействие на него дождя, влаги или дыма.
- При установке в раздевалке бассейна или горячего источника присутствующие в воздухе сера и т. п. могут вызвать повреждения телевизора.



- Для обеспечения наилучшего качества изображения не подвергайте экран воздействию прямого освещения или солнечного света.
- Телевизор не рекомендуется переносить из холодного помещения в теплое. Резкие изменения температуры в помещении могут вызвать конденсацию влаги. Это может привести к снижению качества изображения телевизора и/или искажению цветов. В этом случае дождитесь полного испарения влаги, прежде чем включать телевизор.

## Помещения:

- В жарких, влажных или слишком запыленных помещениях; в местах, где могут быть насекомые; в таких местах, в которых телевизор может быть подвержен механической вибрации; вблизи огнеопасных объектов (свечей и др.). На телевизор не должны попадать какие-либо капли или брызги; нельзя ставить на него предметы, содержащие жидкости, например вазу с цветами.
- Не устанавливайте телевизор во влажных или пыльных помещениях или в помещениях с масляным дымом или паром (неподалеку от кухонных столов или увлажнителей воздуха). Иначе может произойти возгорание, удар электрическим током или деформация.
- Не устанавливайте телевизор там, где возможно сильное повышение температуры, например под прямыми солнечными лучами, рядом с отопительными приборами или обогревателями. В таких условиях телевизор может перегреться, что приведет к деформации корпуса и/или повреждению телевизора.



## Ситуации:

- Не касайтесь телевизора мокрыми руками; не эксплуатировать его со снятым корпусом или с дополнительными аксессуарами, не рекомендованными изготовителем. Во время грозы отключайте телевизор от электророзетки переменного тока и антенны.
- Не устанавливайте телевизор так, чтобы он выступал в открытое пространство. Иначе возможны травмы или повреждения оборудования от удара о телевизор.

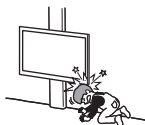

## Осколки:

- Не бросайте никакие предметы в телевизор. От удара экранное стекло может разбиться и нанести серьезную травму.
- Если на поверхности телевизора образовались трещины, перед тем как прикоснуться к нему, выньте вилку шнура питания переменного тока из электророзетки. В противном случае Вы можете получить удар электрическим током.

## Если телевизор не используется

- Если Вы не собираетесь пользоваться телевизором в течение нескольких дней, по соображениям безопасности и энергосбережения его следует отключить от электросети переменного тока.
- Так как телевизор не отключается от электросети переменного тока при выключении кнопкой, для его полного отключения от электросети выньте вилку шнура питания из электророзетки переменного тока.
- Следует иметь в виду, что некоторые телевизоры обладают функциями, для корректной работы которых требуется оставлять телевизор в дежурном режиме.

## Меры предосторожности в отношении детей

- Не позволяйте детям взбираться на телевизор.
- Храните мелкие детали вне досягаемости детей, чтобы они не могли случайно проглотить их.

## Если имеют место следующие неисправности...

Немедленно **выключите** телевизор и выньте вилку шнура питания переменного тока из электророзетки в следующих случаях.

Обратитесь к своему дилеру или в сервисный центр Sony для того, чтобы квалифицированные специалисты сервисной службы выполнили проверку телевизора.

### В случае, если:

- Поврежден шнур питания переменного тока.
- Плохие контакты электророзетки переменного тока.
- Телевизор получил повреждение в результате падения, удара или попадания брошенным в него предметом.
- Внутри корпуса телевизора через отверстия попала жидкость или какой-либо предмет.

## О температуре ЖК-монитора

При длительном использовании ЖК-монитора его поверхность нагревается. Они становятся горячими на ощупь.

## Меры предосторожности

### Просмотр телевизора

- Для обеспечения наилучшего качества изображения не подвергайте экран воздействию прямого освещения или солнечного света.
- Смотрите телевизор при достаточном освещении; просмотр при плохом освещении или в течение чрезмерно продолжительного времени утомляет глаза.
- При пользовании наушниками не устанавливайте слишком большую громкость, чтобы не повредить слух.

### ЖК-экран

- Хотя ЖК-экран изготовлен по высокоточной технологии и число эффективных точек достигает 99,99% и выше, на экране могут постоянно появляться черные или яркие цветные (красные, синие или зеленые) точки. Это структурное свойство ЖК-экрана, которое не является признаком неисправности.
- Не нажимайте на защитный фильтр, не царапайте его и не ставьте на телевизор какие-либо предметы. Это может привести к неравномерности изображения или повреждению ЖК-экрана.
- Если телевизор работает в холодном месте, изображение может оказаться размытым или слишком темным. Это не является признаком неисправности. Эти явления исчезнут с повышением температуры.
- При продолжительной демонстрации неподвижного изображения могут появляться остаточные изображения. Через несколько секунд они могут исчезнуть.
- Во время работы телевизора экран и корпус нагреваются. Это не является признаком неисправности.
- ЖК-экран содержит небольшое количество жидких кристаллов. При эксплуатации соблюдайте соответствующие местные положения и инструкции.

## Уход за поверхностью экрана, корпусом телевизора и их чистка

Перед чисткой телевизора или вилки кабеля питания отсоедините кабель от сети.

Для обеспечения сохранности конструкционных материалов и покрытия экрана телевизора соблюдайте следующие меры предосторожности.

- Для удаления пыли с поверхности экрана/корпуса телевизора осторожно протирайте его мягкой тканью. Если пыль не удаляется полностью, протрите экран мягкой тканью, слегка смоченной в слабом растворе мягкого моющего средства.
- Никогда не разбрызгивайте воду или моющее средство прямо на телевизор. Скопление жидкости внизу экрана или на наружных поверхностях, и проникновение внутрь телевизора может привести к выходу телевизора из строя.
- Ни в коем случае не используйте никакие абразивные материалы, щелочные/кислотные очистители, чистящие порошки и такие летучие растворители, как спирт, бензин, разбавитель или инсектициды. Применение этих веществ или длительный контакт с изделиями из резины/винила могут повредить покрытие корпуса или поверхность экрана.
- Для обеспечения надлежащей вентиляции рекомендуется периодически прочищать вентиляционные отверстия с помощью пылесоса.
- При регулировке угла наклона телевизора изменяйте его положение медленно и осторожно во избежание соскальзывания телевизора с подставки.



## Дополнительные устройства

Держите дополнительные компоненты или оборудование, излучающее электромагнитные волны, на расстоянии от телевизора. В противном случае может иметь место искажение изображения и/или звука.

## Беспроводная функция устройства

- Не используйте устройство вблизи медицинского оборудования (электронных стимуляторов сердца и т.д.), поскольку это может привести к неисправности последнего.
- Несмотря на то, что данное устройство передает/получает зашифрованные сигналы, остерегайтесь несанкционированного перехвата сигнала. Мы не несем ответственности за любую проблему такого рода.

## Предупреждение относительно использования пульта ДУ

- Вставляя батарейки, соблюдайте полярность.
- Не используйте одновременно батарейки различных типов или старые и новые батарейки.
- При утилизации батареек всегда соблюдайте правила охраны окружающей среды. В некоторых регионах правила утилизации батареек могут быть регламентированы. Просьба обращаться по этому поводу в местные органы власти.
- Бережно обращайтесь с пультом ДУ. Не бросайте его, не становитесь на него и не лейте на него никаких жидкостей.
- Не оставляйте пульт ДУ вблизи источников тепла или в месте, подверженном прямому воздействию солнечных лучей, или во влажном помещении.

## Телевизор

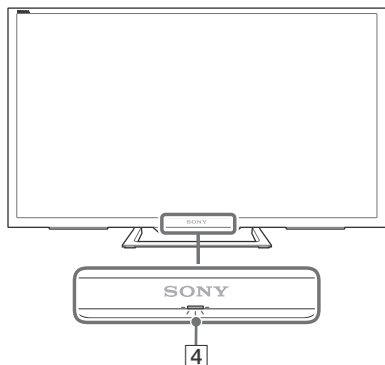
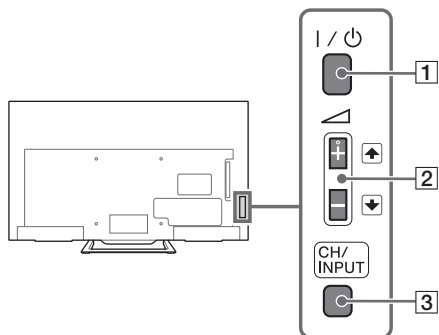

### 1 I / ⏻ (питание)

Включение или перевод телевизора в режим ожидания.

#### Примечание

- Чтобы полностью отключить телевизор от электросети переменного тока, выньте вилку из электророзетки переменного тока.

### 2 ⏴ + / - / ⏵ / ⏶ / ⏷ (громкость / выбор элемента)

- Увеличение или уменьшение громкости или выбор следующего (+) или предыдущего (-) канала, если отображается оповещение "CH Up/Down" при нажатии кнопки **CH/INPUT**.
- Перемещение выбранного источника входного сигнала вверх/вниз, если отображается меню выбора входного сигнала при нажатии кнопки **CH/INPUT**.

### 3 CH/INPUT

Переключение между экраном "CH Up/Down" и экраном выбора входного сигнала.

### 4 (датчики/индикатор LED)

- Получение сигналов с пульта дистанционного управления. Не закрывайте датчик. Это может повлиять на его работу.
- Горит желтым светом, если установлен [Таймер сна] или [Таймер включения] (стр. 29), или если телевизор находится в режиме фоторамки (стр. 17).
- Загорается зеленым, если для параметра [Энергосбережение] установлено значение [Откл. избр.] (стр. 32).
- Горит зеленым светом, если телевизор включен.
- Не горит, если телевизор находится в режиме ожидания.
- Мигает при работе с пультом дистанционного управления.

#### Примечание

- Убедитесь, что телевизор выключен перед отключением шнура питания переменного тока.

#### Совет

- На кнопке ⏴ + находится тактильная точка. Используйте ее для ориентирования при эксплуатации телевизора.

# Пульт дистанционного управления

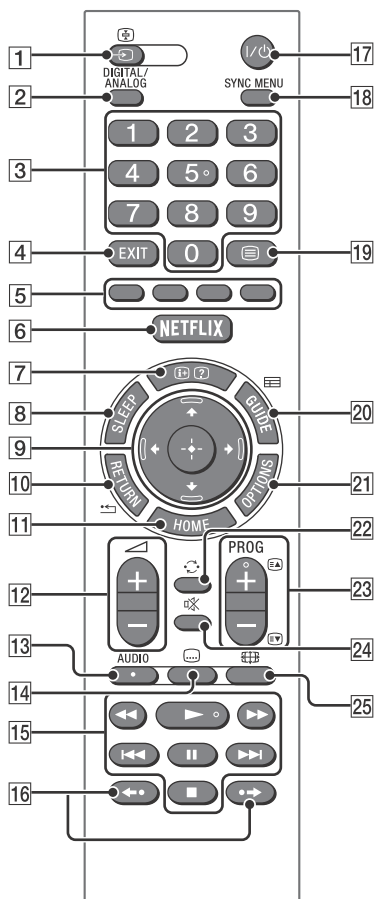

## 1 (выбор входного сигнала/ удержание в режиме телетекста)

- Отображение и выбор источника входного сигнала (стр. 35).
- В режиме телетекста удержание текущей страницы.

## 2 DIGITAL/ANALOG

Переключение в цифровой или аналоговый режим.

## 3 Цифровые кнопки

- Переключение каналов. Чтобы переключиться на канал с номером 10 и выше, быстро нажмите следующую цифру.
- В режиме телетекста введите трехзначный номер страницы для выбора страницы.

## 4 EXIT\*

Возврат на предыдущий экран или выход из меню. Если доступна служба интерактивного приложения, нажмите эту кнопку для выхода из службы.

## 5 Цветные кнопки

Отображение руководства по использованию (когда цветные кнопки доступны).

## 6 NETFLIX\*

Нажмите эту кнопку, чтобы получить доступ к интернет-службе "NETFLIX".

## 7 (информация/отображение телетекста)

- Отображение информации. Нажмите один раз для отображения информации о программе/входном сигнале, который просматривается. Нажмите еще раз, чтобы убрать дисплей с экрана.
- В режиме телетекста отображение скрытой информации (например, ответов на викторину).

## 8 SLEEP\*

Нажмите кнопку несколько раз до тех пор, пока телевизор не отобразит время в минутах ([Выкл.]/[15 мин]/[30 мин]/[45 мин]/[60 мин]/[90 мин]/[120 мин]), в течение которого телевизор должен работать до выключения. Чтобы отменить таймер отключения, нажимайте кнопку **SLEEP** до тех пор, пока не появится значение [Выкл.].

## 9 (Выбор элемента / вывод)

- Выбор или регулировка элементов.
- Подтверждение выбранных элементов.



**10**  **RETURN**

- Возврат к предыдущему экрану какого-либо отображаемого меню.
- Остановка воспроизведения при воспроизведении файла с фото/музыкой/видео.

**11** **HOME**

Отображение или скрытие меню.

**12**  **+/- (Громкость)**

Регулировка громкости.

**13** **AUDIO**

Если источник многоязычный, выберите звуковую дорожку на необходимом языке. Можно выбрать двухканальный звук для программы, просматриваемой в данный момент (функция зависит от свойств исходной программы).

**14**  **(субтитры)**

Изменение настройки субтитров (стр. 25).

**15** 

- Воспроизведением медиа-контента на телевизоре и подключенном совместимом устройстве BRAVIA Sync можно управлять.
- Эту кнопку можно также использовать для управления службой видео по запросу. Возможность использования зависит от службы видео по запросу. (за исключением моделей KDL-32R410C, KDL-32R408C)

**16** 

Повторное воспроизведение сцены/ускоренная перемотка сцены.

**17**  **(Режим ожидания ТВ)**

Включение или перевод телевизора в режим ожидания.

**18** **SYNC MENU**

Нажмите для отображения меню BRAVIA Sync, затем выберите подключенное оборудование HDMI в меню [Выбор устройства]. В меню BRAVIA Sync можно выбрать следующие опции.

**Управление устройством:**

Используйте [Управление устройством] для управления оборудованием, совместимым с управлением Sync BRAVIA. Выберите параметры в меню [Дом (Меню)], [Опции], [Список содержимого] и [Выключение] для управления оборудованием.

**Динамики:**

Выбор [Динамики ТВ] или [Аудиосистема] для вывода звука телевизора на динамики телевизора или подключенное аудиооборудование.

**Управление ТВ:**

Используйте меню [Управление ТВ] для управления телевизором с помощью меню [Дом (Меню)] или [Опции].

**Возврат к ТВ:**

Выберите эту опцию для возврата к телепрограмме.

**19**  **(телетекст)**

В режиме телетекста отображение вещания телетекста.

Каждый раз при нажатии кнопки  изображение на экране изменяется по кругу в следующем порядке: телетекст → телетекст вверх телевизионного изображения (смешанный режим) → без телетекста (выход из режима телетекста)

**20**  **GUIDE (EPG)**



Отображение ТВ-гида (EPG) (электронный телегид) (стр. 17).



**21** **OPTIONS**

Отображение списка с ярлыками некоторых меню настроек. Опции из списка могут отличаться в зависимости от текущего входного сигнала и содержимого.

**22**  **(переход)**

Возврат к предыдущему просматриваемому более 15 секунд каналу или входному сигналу.

**23** **PROG +/-**  

- Выбор следующего (+) или предыдущего (-) канала.
- В режиме телетекста выбор следующей () или предыдущей () страницы.

#### 24 (приглушение)

Приглушение звука. Нажмите еще раз для восстановления звука.

#### 25 (широкоэкранный режим)

Регулировка дисплея экрана. Нажимайте непрерывно для выбора необходимого широкоэкранный режим (стр. 15).

\* Местоположение, доступность и функции кнопки дистанционного управления зависят от вашей страны/региона/модели телевизора.

#### Совет

- На цифровой кнопке **5**, , кнопках **PROG +** и **AUDIO** находятся тактильные точки. Используйте их для ориентирования при эксплуатации телевизора.

## Подключение телевизора к Интернету (за исключением моделей KDL-32R410C, KDL-32R408C)

### Настройка подключения к Интернету

С помощью сетевых функций телевизор можно подключить к Интернету. Процедура настройки отличается в зависимости от типа сети и маршрутизатора локальной сети. Перед настройкой соединения Интернета убедитесь, что маршрутизатор локальной сети уже настроен. Проверьте сетевое окружение беспроводной локальной сети с помощью следующей схемы.

#### Беспроводная сеть LAN

Закрыта ли беспроводная локальная сеть?

НЕТ  
⇒ Тип 3

ДА ↓

Используется ли маршрутизатор беспроводной сети LAN, совместимый с "Защищенной настройкой беспроводной сети" (Wi-Fi Protected Setup™ (WPS))?

НЕТ  
⇒ Тип 2

ДА ↓

Тип 1\*

#### Проводная сеть LAN → Тип 4

\* Тип 1 настроить проще, если на маршрутизаторе есть кнопка автоматической настройки, например Система защиты беспроводной станции одним нажатием (AOSS). Эта функция поддерживается большинством современных маршрутизаторов. Проверьте маршрутизатор.

- Тип 1:** Выполните настройку, как описано для закрытой сети с "Защищенной настройкой беспроводной сети" (Wi-Fi Protected Setup™ (WPS)).
- Тип 2:** Выполните настройку, как описано для закрытой сети без "Защищенной настройки беспроводной сети" (Wi-Fi Protected Setup™ (WPS)).
- Тип 3:** Выполните настройку, как описано для открытой сети с любым типом маршрутизатора беспроводной сети LAN.
- Тип 4:** Выполните настройку, как описано для настройки проводной сети.

#### Тип 1: Закрытая сеть с "Защищенной настройкой беспроводной сети" (Wi-Fi Protected Setup™ (WPS))

Стандарт WPS позволяет защитить беспроводную домашнюю сеть простым нажатием кнопки WPS на маршрутизаторе беспроводной локальной сети. Перед настройкой беспроводной локальной сети разберитесь, где на маршрутизаторе находится кнопка WPS и как она используется.

В целях безопасности [WPS (PIN)] создает PIN-код для маршрутизатора. PIN-код обновляется каждый раз при выборе [WPS (PIN)].

- 1 Нажмите кнопку **HOME**, затем выберите [Установки] → [Системные настройки] → [Настройка] → [Сеть] → [Настройка сети].
- 2 Настройки IP-адреса / прокси-сервер:
  - автоматическая настройка: [Настройка сетевого соединения] → [Simple]
  - ручная настройка: [Настройка сетевого соединения] → [Специалист] → [настройка Wi-Fi]
- 3 Выберите [WPS (кнопка)] для настройки с помощью кнопки или [WPS (PIN)] для настройки с помощью PIN-кода.

#### Примечание

Название кнопки WPS может различаться в зависимости от маршрутизатора (например кнопка AOSS).

## 4 Следуйте указаниям, появляющимся на экране настройки.

### Примечание

- Если для настройки сети используется WPS, включаются установки безопасности маршрутизатора беспроводной локальной сети, после чего все оборудование, подключенное к беспроводной сети ранее в открытом режиме, будет отключено от сети. В этом случае включите установки безопасности отключенного оборудования и подсоедините его снова. Также можно отключить установки безопасности маршрутизатора беспроводной локальной сети, а затем подключить оборудование к телевизору в открытом режиме.
- Для использования сети с помощью IPv6 выберите [Установки] → [Системные настройки] → [Настройка] → [Сеть] → [Приоритетность IPv6/IPv4] → [IPv6], а затем выберите [Simplu] в разделе [Настройка сетевого соединения].
- После выбора IPv6 нельзя установить прокси-сервер HTTP.

### Тип 2: Закрытая сеть без "Защищенной настройки беспроводной сети" (Wi-Fi Protected Setup™ (WPS))

Чтобы настроить беспроводную локальную сеть, потребуются SSID (название беспроводной сети) и код доступа (ключ WEP или WPA). Если они неизвестны, обратитесь к инструкции по эксплуатации маршрутизатора.

- 1 Нажмите кнопку **HOME**, затем выберите параметры [Установки] → [Системные настройки] → [Настройка] → [Сеть] → [Настройка сети].
- 2 Настройки IP-адреса / прокси-сервер: – автоматическая настройка: [Настройка сетевого соединения] → [Simplu] – ручная настройка: [Настройка сетевого соединения] → [Специалист] → [настройка Wi-Fi]
- 3 Выберите [Сканировать], а затем выберите в списке одну из доступных беспроводных сетей.
- 4 Следуйте указаниям, появляющимся на экране настройки.

### Примечание

- Для использования сети с помощью IPv6 выберите [Установки] → [Системные настройки] → [Настройка] → [Сеть] → [Приоритетность IPv6/IPv4] → [IPv6], а затем выберите [Simplu] в разделе [Настройка сетевого соединения].
- После выбора IPv6 нельзя установить прокси-сервер HTTP.
- При вводе пароля убедитесь, что возле вас никого нет.

### Тип 3: Открытая сеть с любым типом маршрутизатора беспроводной локальной сети

Чтобы настроить беспроводную локальную сеть, потребуется SSID (название беспроводной сети).

- 1 Нажмите кнопку **HOME**, затем выберите параметры [Установки] → [Системные настройки] → [Настройка] → [Сеть] → [Настройка сети].
- 2 Настройки IP-адреса / прокси-сервер: – автоматическая настройка: [Настройка сетевого соединения] → [Simplu] – ручная настройка: [Настройка сетевого соединения] → [Специалист] → [настройка Wi-Fi]
- 3 Выберите [Сканировать], а затем выберите в списке одну из доступных беспроводных сетей.
- 4 Следуйте указаниям, появляющимся на экране настройки.

### Примечание

- Код доступа (ключ WEP или WPA) не требуется, так как при использовании данной процедуры не требуется выбирать метод безопасности.
- Для использования сети с помощью IPv6 выберите [Установки] → [Системные настройки] → [Настройка] → [Сеть] → [Приоритетность IPv6/IPv4] → [IPv6], а затем выберите [Simplu] в разделе [Настройка сетевого соединения].
- После выбора IPv6 нельзя установить прокси-сервер HTTP.

## Тип 4: Настройка проводной сети

При необходимости введите соответствующие буквенно-цифровые параметры маршрутизатора. Параметры, которые требуется задать (например адрес IP, маска подсети, DHCP), могут различаться в зависимости от поставщика интернет-услуг или маршрутизатора. Подробнее об этом рассказывается в инструкциях по эксплуатации, предоставленных поставщиком интернет-услуг или прилагающихся к маршрутизатору.

- 1 Нажмите кнопку **HOME**, затем выберите параметры [Установки] → [Системные настройки] → [Настройка] → [Сеть] → [Настройка сети].
- 2 Настройки IP-адреса / прокси-сервер:
  - автоматическая настройка:  
[Настройка сетевого соединения] → [Simplu]
  - ручная настройка:  
[Настройка сетевого соединения] → [Специалист] → [Проводная настройка]
- 3 Следуйте указаниям, появляющимся на экране настройки.

Параметр [Настройка сети] также можно задать с помощью меню [Автозапуск].

### Примечание

- Автоматическая настройка проводной/беспроводной сети.
  - При подключении к кабелю LAN: проводное подключение
  - При подключении к встроенной беспроводной сети LAN: беспроводное подключение
  - При подключении к обоим кабелям: проводное подключение
- Установите параметр [Simplu], IP-адрес задается автоматически. Прокси-сервер не используется.
- Для использования сети с помощью IPv6 выберите [Установки] → [Системные настройки] → [Настройка] → [Сеть] → [Приоритетность IPv6/IPv4] → [IPv6], а затем выберите [Simplu] в разделе [Настройка сетевого соединения].
- После выбора IPv6 нельзя установить прокси-сервер HTTP.

## Подготовка проводной сети

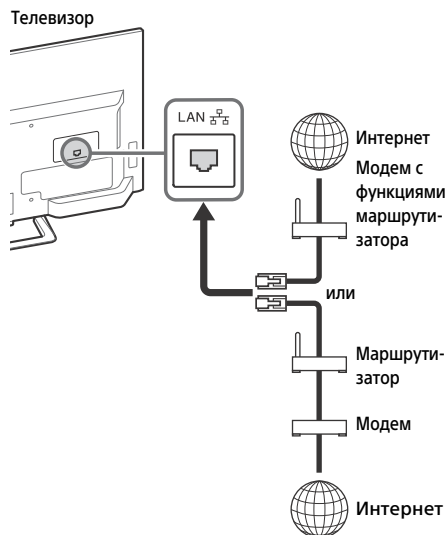

### Примечание

- Для установки локальной сети используйте кабель категории 7 (не прилагается).

## Просмотр состояния сети

Состояние сети можно проверить.

- 1 Нажмите кнопку **HOME**, затем выберите параметры [Установки] → [Системные настройки] → [Настройка] → [Сеть] → [Настройка сети].
- 2 Выберите параметр [Просмотр настроек и состояния сети].

## В случае невозможности подключения к Интернету

Используйте диагностику, чтобы проверить возможные причины сбоев сетевого соединения и настройки.

**1** Нажмите кнопку **HOME**, затем выберите параметры [Установки] → [Системные настройки] → [Настройка] → [Сеть] → [Настройка сети].

**2** Выберите параметр [Просмотр настроек и состояния сети].

**3** Выберите параметр [Проверьте соединение].

Для этого может потребоваться несколько минут. После выбора параметра [Проверьте соединение] диагностику нельзя отменить.

## Политика конфиденц.

При использовании вами следующих функций для подключения к Интернету на глобальные серверы компании Sony Corporation поступит определенная информация, которая считается конфиденциальной информацией, на использование которой поставщиком услуг мы должны получить от вас согласие.

- Обновление программного обеспечения системы при подключении глобальных серверов компании Sony Corporation с помощью Интернета.
- Материалы Интернета или другие службы Интернета от таких поставщиков услуг, как Youtube.

Ознакомьтесь с информацией в разделе “политика конфиденц.” и подтвердите свое согласие на экранах настройки в разделах “Первоначальная настройка” или “Меню настроек” вашего телевизора. Если вы хотите использовать эти функции, установите флажок [Задействовать] на каждом экране настройки. Если установлен флажок [Выключить], верхние 2 функции будут недоступны.

Для изменения данной настройки выберите [HOME] → [Установки] → [Системные настройки] → [Настройка] → [политика конфиденц.].

## Просмотр телевизора

- 1 Для включения телевизора нажмите кнопку I/⏻ на телевизоре или пульте ДУ.
- 2 Нажмите **DIGITAL/ANALOG** для переключения между цифровым и аналоговым режимами.
- 3 Нажимайте цифровые кнопки или кнопки **PROG +/-** для выбора телеканала.
- 4 Нажимайте **▲ +/-** для регулировки громкости.

## Изменение стиля просмотра

### Изменение широкоэкранный режима

- 1 Нажимайте **⏏** непрерывно для выбора широкоэкранный режима.

[Оптимальный]\*

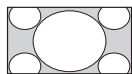

[4:3]

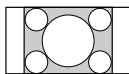

[Широкоэкранный]

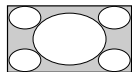

[Увеличенный]\*

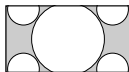

[14:9]\*

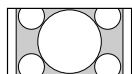

\* Части изображения сверху и снизу могут быть обрезаны.

### Для входа ПК HDMI (синхронизация ПК)

[Нормальный]

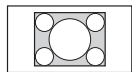

[Полный 1]

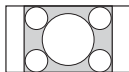

[Полный 2]

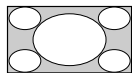

## Настройка выбора сцены

- 1 Нажмите **OPTIONS**.
- 2 Нажмите **↑/↓**, затем **⊕** для выбора [Выбор сцены].  
При выборе необходимой сцены, для нее автоматически устанавливаются оптимальное качество звука и изображения. Доступные для выбора опции могут отличаться. Недоступные опции затенены.

## Навигация по меню "Дом"

Кнопка **HOME** предоставляет доступ к различным установкам и функциям телевизора.

### 1 Нажмите **HOME**.

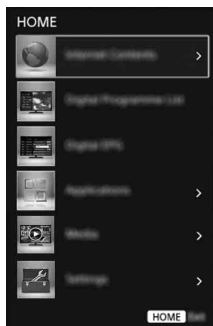

### 2 Нажмите $\uparrow/\downarrow$ для выбора опции, затем нажмите $\odot$ .

## Материалы Интернета

### (за исключением моделей KDL-32R410C, KDL-32R408C)

С помощью материалов Интернета вы можете получать развлечения по запросу непосредственно на экране телевизора. При подключении к сети Интернет возможен просмотр выбранных интернет-материалов.

#### Примечание

- Убедитесь, что установлено подключение телевизора к Интернету и завершена работа с параметром [Настройка сети] (стр. 28).

### Использование материалов Интернета

#### 1 Нажмите кнопку **HOME**, а затем выберите [Материалы Интернета].

#### 2 Нажмите $\uparrow/\downarrow$ , чтобы выбрать нужную интернет-службу из списка, и нажмите кнопку $\odot$ .

#### 3 Нажмите $\odot$ , чтобы запустить просмотр выбранных интернет-материалов.

### Выход из материалов Интернета

Нажмите **HOME**.

#### Примечание

- При возникновении трудностей с использованием этой функции убедитесь, что подключение к Интернету настроено правильно.
- Интерфейс доступа к интернет-содержанию зависит от поставщиков соответствующих услуг.
- Чтобы обновить службы материалов Интернета, нажмите кнопку **HOME** и выберите [Установки] → [Системные настройки] → [Настройка] → [Сеть] → [Обновить интернет-содерж.].

### Использование NETFLIX

Нажмите кнопку **NETFLIX** на пульте дистанционного управления, чтобы запустить меню.

#### Примечание

- Возможно, использование Netflix посредством прокси-сервера будет недоступно.



## Список цифр. Программ

- 1 Нажмите **HOME** в цифровом режиме.
- 2 Нажмите  $\uparrow/\downarrow$ , затем  $\odot$  для выбора [Список цифр. Программ].

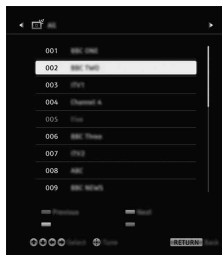

- 3 Нажмите  $\uparrow/\downarrow/\leftarrow/\rightarrow$ , а затем  $\odot$  для выбора программы.

## Использование списка "Избранные"

Функция "Избранные" позволяет задать до четырех списков избранных программ. При просмотре телевизора нажмите  $\odot$  для создания или отображения списка "Избранные".

### Совет

- Нажмите синюю кнопку для редактирования списка "Избранные". Выполняйте инструкции в нижней части экрана.

## ТВ-гид (EPG)

- 1 Нажмите  $\equiv$  **GUIDE** в цифровом режиме.



- 2 Нажмите  $\uparrow/\downarrow/\leftarrow/\rightarrow$ , а затем  $\odot$  для выбора программы.

## Приложения

### Использование телевизора в качестве фоторамки

Фоторамка отображает часы и календарь, одновременно с отображением фотографии и прослушиванием музыки или FM-радио.

- 1 Нажмите **HOME**.
- 2 Нажмите  $\uparrow/\downarrow$ , затем  $\odot$  для выбора [Приложения].
- 3 Нажмите  $\uparrow/\downarrow$ , затем  $\odot$  для выбора [Режим фоторамки].



### Запуск фоторамки во время проигрывания медиафайлов с носителя USB

- 1 Нажмите **OPTIONS** при воспроизведении фотографии или музыкального файла.
- 2 Нажмите  $\uparrow/\downarrow$ , затем  $\odot$ , чтобы выбрать [Режим фоторамки] для запуска фоторамки.

### Выбор режима дисплея

Отображение фоторамки можно изменить, выбрав [Режим дисплея] в меню [Настройки фоторамки] (стр. 29).

### Выбор режима отображения часов

Можно выбрать один из трех режимов отображения часов, выбрав [Отображение часов] в меню [Настройки фоторамки] (стр. 29).

### Примечание

- Этот телевизор не оснащен резервной копией часов с питанием от батареек. При возникновении перебоев в подаче электропитания или отсоединении шнура питания текущие настройки времени и даты будут сброшены автоматически.

## Продолжительность

Для экономии электроэнергии телевизор работает в режиме фоторамки до 24 часов, после чего автоматически отключается. После автоматического отключения не используйте режим фоторамки по крайней мере один час, чтобы избежать выгорания панели.

Значение параметра [Продолжительность] можно изменить в меню [Настройки фоторамки] (стр. 29).

Чтобы избежать выгорания панели, расположение фотографий, часов и календаря автоматически переключается каждый час.

## Прслушивание FM радио

- 1 Нажмите **HOME**.
- 2 Нажмите  $\uparrow/\downarrow$ , затем  $\ominus$  для выбора [Приложения].
- 3 Нажмите  $\uparrow/\downarrow$ , затем  $\ominus$  для выбора [FM радио].
- 4 Нажмите **PROG +/-** для выбора станции FM-радио.

## Выход из режима “FM радио”

- 1 Нажмите  $\leftarrow$  **RETURN**.

## Предварительная настройка радиостанций

При первом использовании функции FM-радиостанции нажмите **HOME** и выберите [Установки] → [Системные настройки] → [Настройка канала] → [Настройка FM радио] → [Автонастройка].

## Изменение предварительно настроенных радиостанций

- 1 Нажмите **OPTIONS** в режиме “FM радио”.
- 2 Нажмите  $\uparrow/\downarrow$ , затем  $\ominus$  для выбора [Настр. FM-радио].
- 3 Нажмите  $\uparrow/\downarrow$ , затем нажмите  $\ominus$  для выбора радиостанции, которую нужно изменить.
- 4 Нажмите  $\uparrow/\downarrow$ , затем нажмите  $\ominus$  для изменения FM-частоты и редактирования названия станции FM радио.

### Примечание

- Если радиостанция издает шум, улучшить качество звука можно, нажав кнопку  $\leftarrow/\rightarrow$ .
- Если в FM-стереопрограмме имеются атмосферные помехи, нажимайте кнопку **AUDIO**, пока на экране не отобразится значение [Моно]. Это выключит стереоэффект, однако сократит шум.

## Photo Sharing Plus

### (за исключением моделей KDL-32R410C, KDL-32R408C)

Подключайтесь, копируйте и просматривайте избранные фотографии на телевизоре с помощью различных устройств (например, смартфонов или планшетов).

- 1 Нажмите **HOME**.
- 2 Нажмите  $\uparrow/\downarrow$ , затем  $\odot$  для выбора [Приложения].
- 3 Нажмите  $\uparrow/\downarrow$ , затем  $\odot$  для выбора [Photo Sharing Plus].
- 4 Для подключения устройства к телевизору следуйте инструкциям на экране.
- 5 Запустите веб-браузер на устройстве после подключения, затем следуйте инструкциям на экране для доступа к URL.

### Просмотр фотографий на телевизоре

- 1 Нажмите устройство для запуска.
- 2 Выберите фото.  
Выбранное фото автоматически отобразится на экране телевизора.

### Сохранение фотографии, отображаемого на телевизоре

- 1 Коснитесь миниатюрного изображения на устройстве, затем удерживайте нажатой фотографию для открытия контекстного меню.
- 2 Выберите [OK].

#### Примечание

- Подключите флэш-накопитель USB для сохранения до 50 фотографий.
- Одновременно к телевизору можно подключить до 10 смартфонов или планшетов.
- Максимальный размер файла фотографии составляет 20 МБ.
- Можно также включить фоновую музыку, выбрав файл, не превышающий размером 30 МБ.
- Поддерживается браузер по умолчанию для версии Android 2.3 или более поздней.

- Поддерживается браузер по умолчанию для системы iOS. Однако в зависимости от версии iOS некоторые функции могут быть недоступны.

## Мультимедиа

### Воспроизведение фотографий/ музыки/видео через USB

На телевизоре можно воспроизводить фотографии/музыку/видео с цифровой камеры или видеоканеры Sony, подключенной при помощи кабеля USB, или с запоминающего устройства USB.

- 1 Подключите поддерживаемое устройство USB к телевизору.
- 2 Нажмите **HOME**.
- 3 Нажмите  $\uparrow/\downarrow$ , затем  $\odot$  для выбора [Носитель].
- 4 Нажмите  $\uparrow/\downarrow$ , затем  $\odot$ , чтобы выбрать [Фото], [Музыка] или [Видео].
- 5 Отобразится параметр [Выбор устройства]. Нажмите  $\uparrow/\downarrow$ , чтобы выбрать устройство. (за исключением моделей KDL-32R410C, KDL-32R408C)
- 6 Нажмите  $\uparrow/\downarrow/\leftarrow/\rightarrow$ , затем нажмите  $\odot$  для выбора файла или папки.
- 7 Если подключено больше одного устройства USB, нажмите красную кнопку для выбора [Парам. воспр.], затем [Выбор устройства], чтобы выбрать необходимое устройство USB (только для модели KDL-32R410C, KDL-32R408C).

RU

Навигация по меню "Дом"

## Параметры воспроизведения

В режиме просмотра миниатюр нажмите красную цветную кнопку для отображения списка настроек воспроизведения с USB.

## Настройка качества изображения и звука мультимедийных файлов на USB-устройстве

- 1 Нажмите **OPTIONS** во время воспроизведения видео.
- 2 Нажмите  $\uparrow/\downarrow$  для  $\odot$  выбора [Изображение] или [Звук].
- 3 Нажмите  $\uparrow/\downarrow/\leftarrow/\rightarrow$ , затем нажмите  $\odot$  для выбора и регулировки элемента.

## Воспроизведение фото в виде слайд-шоу (фото)

- 1 Нажмите зеленую кнопку в режиме просмотра миниатюр для запуска слайд-шоу.  
Чтобы установить [Эффекты Слайд-шоу] и [Скорость слайд-шоу], нажмите **OPTIONS** → [Парам. воспр.].  
Чтобы остановить слайд-шоу, нажмите  $\leftarrow$  **RETURN**.

### Примечание

- Когда телевизор получает доступ к данным на устройстве USB, соблюдайте следующие меры.
  - Не выключайте телевизор.
  - Не отключайте кабель USB.
  - Не отключайте устройство USB.Это может повредить данные на устройстве USB.
- Компания Sony не несет ответственности за любой ущерб или потерю данных на записывающем носителе из-за сбоя подключенных устройств или телевизора.
- Файловая система на устройстве USB поддерживает стандарты FAT16, FAT32 и NTFS.
- Имя файла или папки в некоторых случаях может отображаться неправильно.
- При подключении цифровой камеры Sony установите режим USB-подключения камеры на "Авто" или "Устройство хранения". Для получения дополнительной информации о режиме USB-подключения см. инструкции, прилагаемые к цифровой камере.
- Используйте запоминающее устройство USB, отвечающее стандартам класса устройств хранения USB.
- Если выбранный файл содержит неправильные сведения контейнера или является неполным, его будет невозможно воспроизвести.

## Формат USB-видео

- AVI (.avi)
  - Видеокодек: MPEG1, MPEG2, Xvid, MPEG4, H.264, Motion JPEG
  - Аудиокодек: PCM, MPEG1 Layer1/2, MPEG2 AAC (2ch), MPEG4 AAC (2ch), MPEG4 HE-AAC (2ch), Dolby Digital (2ch), Dolby Digital Plus (2ch), WMA v8, MP3
- ASF (.wmv, .asf)
  - Видеокодек: WMV v9, Xvid, VC-1
  - Аудиокодек: MP3, WMA v8
- MP4 (.mp4, .mov, .3gp)
  - Видеокодек: MPEG-4, H.264, H.263, Motion JPEG
  - Аудиокодек: MPEG1 Layer1/2, MP3, MPEG2 AAC, MPEG4 AAC, MPEG4 HE-AAC
- MKV (.mkv)
  - Видеокодек: WMV v9, MPEG4, H.264, VC-1, VP8
  - Аудиокодек: PCM, MPEG1 Layer1/2, MP3, MPEG2 AAC (2ch), MPEG4 AAC (2ch), MPEG4 HE-AAC (2ch), Dolby Digital (2ch), WMA v8, Dolby Digital Plus (2ch), DTS, DTS 2.0, VORBIS
- WebM (.webm)
  - Видеокодек: VP8
  - Аудиокодек: VORBIS
- PS (.mpg, .mpeg, .vro, .vob)
  - Видеокодек: MPEG1, MPEG2
  - Аудиокодек: MPEG1 Layer1/2, MP3, Dolby Digital (2ch), Dolby Digital Plus (2ch), DTS, DTS 2.0
- TS (.ts, .m2ts)
  - Видеокодек: MPEG2, H.264, VC-1
  - Аудиокодек: MPEG1 Layer1/2, MP3, MPEG2 AAC, MPEG4 AAC, MPEG4 HE-AAC, Dolby Digital, Dolby Digital Plus (2ch), DTS, DTS 2.0

## Формат USB-музыки

- LPCM (.wav)
- MPEG1 audio layer3 (.mp3)
- WMA V8 (.wma)

## Формат USB-фото

- JPEG (.jpg, .jpeg)

### Примечание

- Воспроизведение файлов в указанных форматах не гарантируется.

## Домашняя сеть

(за исключением моделей  
KDL-32R410C, KDL-32R408C)

### Подключение к домашней сети

Вы можете просматривать и прослушивать различное содержимое (например, фото/ видеофайлы, музыку), хранимое на серверах мультимедиа DLNA Certified™. Функция домашней сети позволяет просматривать/ прослушивать содержимое в других комнатах.

### Воспроизведение фото/музыки/видео

**1** Нажмите кнопку **HOME**, выберите [Носитель] → [Фото], [Музыка] или [Видео] → желаемый сервер мультимедиа.

**2** Выберите в списке файлы или папки для воспроизведения.

#### Примечание

- Необходимо использовать сервер DLNA Certified™.
- Файлы в сетевом устройстве должны быть следующих форматов:
  - статические изображения: JPEG
  - музыка: MP3, линейный PCM, WMA
  - видео: AVCHD, MPEG2, MPEG1, MP4 (AVC), MP4 (MPEG4), WMV
- В зависимости от файла воспроизведение может быть невозможным даже при использовании поддерживаемых форматов.

### Renderer

На экране телевизора можно воспроизводить фото/видео файлы и музыку, сохраненные на сетевых устройствах (например, цифровых фотокамерах, мобильных телефонах, ПК), непосредственно с конечного устройства. Сеть также должна быть совместима с renderer.

### Регулирование настроек renderer

Нажмите кнопку **HOME**, затем выберите параметры [Установки] → [Системные настройки] → [Настройка] → [Сеть] → [Настройка домашней сети] → [Renderer] → необходимые настройки.

### Настройки отображения для серверов мультимедиа

Выберите серверы домашней сети для отображения в меню «Дом». В Меню Дом может автоматически отображаться до 10 серверов.

**1** Нажмите кнопку **HOME**, затем выберите [Установки] → [Системные настройки] → [Настройка] → [Сеть] → [Настройка домашней сети] → [Настройки отображения серверов].

**2** Выберите сервер для отображения в меню «Дом».

## Установки

### Системные настройки

#### Примечание

- Опции, которые можно настроить, изменяются в зависимости от ситуации. Недоступные опции затенены или не отображаются.

### Изображение

#### Режим изображ.

Настройка режима изображения. Доступные опции различаются в зависимости от выбранных настроек [Выбор сцены].

#### Сброс

Сброс всех настроек параметра [Изображение] с установкой заводских настроек, за исключением параметров [Режим изображ.] и [Интел. Изобр. Плюс].

#### Подсветка

Настройка яркости подсветки.

#### Контраст

Увеличение или уменьшение контрастности изображения.

#### Яркость

Увеличение или уменьшение яркости изображения.

---

## Цветность

Увеличение или уменьшение цветовой насыщенности.

---

## Оттенок

Увеличение или уменьшение зеленых и красных тонов.

---

## Резкость

Усиление или уменьшение резкости изображения.

---

## Цветовой тон

Настройка белого тона изображения.

---

## Шумопонижение

Снижение уровня шумов изображения (зернистые изображения) при слабом сигнале вещания.

---

## MPEG шумопонижение

Снижение уровня шумов изображения в MPEG-сжатых видео.

---

## Фильм

Обеспечение улучшенного движения изображения во время воспроизведения изображений с дисков BD (Blu-ray Disc), DVD или видеомэгнитофона, полученных при оцифровке пленки, с сокращением уровня зернистости и размытости. Выберите [Авто] для воспроизведения исходного изображения без изменений.

### Примечание

- Если изображение содержит непостоянные сигналы или много шумов, при выборе [Авто] параметр [Фильм] будет автоматически отключен.

---

## Доп. установки

Подробные настройки параметра [Изображение].

**Сброс:** сброс всех дополнительных установок к установкам по умолчанию.

**Доп. улучш. контраста:** служит для автоматической регулировки значений параметров [Подсветка] и [Изображение] в оптимальном соответствии с яркостью экрана. Эта установка особенно эффективна для сцен с темным изображением и увеличит контрастность деталей темных изображений.

**Корректор черного:** улучшение контрастности черных зон для большего контраста.

**Гамма:** регулировка баланса ярких и темных зон изображения.

**Ярко-белый цвет:** усиление белого.

**Живые цвета:** увеличение яркости цветов.

**Режим LED Motion:** сокращение уровня размытости в фильмах при помощи управления источником светодиодной подсветки, однако при этом уменьшается яркость.

---

## Установки Интеллект. Изображение Плюс

**Интел. Изобр.Плюс:** улучшение качества изображения в зависимости от выбранных установок, канала или видеовхода. Доступные опции различаются в зависимости от выбранных настроек [Выбор сцены].

**Индик.уровня сигн.:** если выбрано значение [Вкл.], при выборе аналогового канала или видеовхода отображается панель уровня сигнала.

**Оптимиз. изображения:** позволяет улучшить изображение для предпочтительных установок.

## Звук

### Режим звука

Установите в соответствии с воспроизводимым содержимым.

### Сброс

Выполните сброс параметров [Эквалайзер], [Отчетливость речи], [Интеллект. рег. громк.], [Баланс] и [Коррекция громкости].

### Эквалайзер

Регулировка установок частоты звука.

### Отчетливость речи

Увеличение четкости звука голосов.

### Интеллект. рег. громк.

Минимизация разницы в уровне громкости программ и рекламных роликов (как правило, рекламные ролики громче программ).

### Баланс

Усиление громкости левого или правого динамика.

### Коррекция громкости

Регулировка уровня громкости текущего входа по отношению к другим входам.

### Двухканальный звук

Установка для звука с динамиков режима [Моно], [Стерео], [Основной] или [Дополнительный].

#### Примечание

- Если сигнал очень слабый, сигнал автоматически становится монофоническим.
- Если при приеме программы NICAM слышны помехи стереозвуча, то выберите значение [Моно]. Звук становится монофоническим, но уровень шумов сокращается.
- Настройка [Двухканальный звук] сохраняется в памяти для каждой программы.
- При установке значения [Моно] не удастся принимать стереосигнал трансляции.

#### Совет

- При выборе другого оборудования, подключенного к телевизору, установите для параметра [Двухканальный звук] значение [Стерео], [Основной] или [Дополнительный].

### Доп. установки

#### Динамический диапазон:

Компенсация разницы аудиоуровня для разных каналов.

#### Примечание

- В зависимости от программы данный эффект может не проявляться или сказываться по-разному независимо от установки параметра [Динамический диапазон].

**Уровень аудио HE-AAC:** Регулировка уровня звука HE-AAC.

**Уровень звука MPEG:** Регулировка уровня звука MPEG.

## Управление экраном

### Широкоэкранный режим

Подробнее о широкоэкранный режиме см. стр. 15.

### Авторастяжение

Автоматически изменяет широкоэкранный режим в соответствии с входным сигналом от внешнего оборудования. Чтобы сохранить установки, выберите [Выкл.].

#### Совет

- Даже если для параметра [Авторастяжение] установлено значение [Вкл.] или [Выкл.], всегда можно изменить формат экрана, нажимая  несколько раз.

### 4:3 по умолч.

Установка параметра [Широкоэкранный режим] по умолчанию для входного сигнала 4:3.

### Авто Обл. отображения

Выбор [Вкл.] для автоматической регулировки области отображения в зависимости от содержимого, или [Выкл.] для выбора из опций [Обл. отображения].

### Обл. отображения

Регулировка области отображения.

---

## Сдвиг по горизонтали

Регулировка горизонтального положения изображения.

---

## Сдвиг по вертикали

Регулировка положения изображения по вертикали.

---

## Установки ПК

Регулировка размера изображения, см. стр. 15.



## Настройка канала

### Настр. аналоговых каналов

#### Автонастр.аналог.станций:

Настройка всех доступных аналоговых каналов. Обычно эту операцию не нужно выполнять, так как каналы настраиваются при первоначальной установке телевизора. Однако эта опция позволяет повторить процесс (например, перенастроить телевизор после переезда или для поиска новых каналов, которые были запущены телекомпаниями).

**Руч. настр. прогр.:** перед выбором [Канал]/[АПЧ]/[Аудиофильтр]/[Пропуск]/[Система цвета] нажмите **PROG +/-** для выбора номера программы с каналом. Нельзя выбрать номер программы, для которой установлено значение [Пропуск:] (стр. 24).

#### Программа/Система ТВ:

предварительная установка каналов программ вручную.

#### Канал:

Выбор номера канала.

#### АПЧ:

точная настройка выбранного канала вручную. Если выбрано значение [Вкл.], точная настройка выполняется автоматически.

#### Аудиофильтр:

Улучшение звука отдельных каналов при наличии искажения в монофонических каналах системы телевидения [B/G], [I], [D/K] и [M].

#### Примечание

- При выборе [Слаб.]/[Сильн.] получить стерео или двухканальный звук будет невозможно.

#### Пропуск:

пропуск неиспользуемых каналов.

#### Система цвета:

выбор системы цвета ([Авто], [PAL], [SECAM], [NTSC3.58], [NTSC4.43] или [PAL60]) в соответствии с каналом.

#### Уровень сигнала:

отображение уровня сигнала для программы, которая смотрится в данный момент.

**Сортировка прогр.:** изменение порядка расположения каналов на телевизоре.

---

## Цифровая конфигурация

### Цифровая настройка:

#### Автопоиск цифр. станций

Настройка доступных цифровых каналов. Эта опция позволяет перенастроить телевизор после переезда или для поиска новых каналов, которые были запущены телекомпаниями.

#### Диапазон автонастройки

[Стандартный]: поиск доступных каналов в регионе/стране.

[Полный]: поиск доступных каналов независимо от региона/страны.

#### Примечание

- После переезда на другое место жительства, смены поставщиков услуг или при поиске новых каналов, появившихся в эфире, можно воспользоваться функцией [Автопоиск цифр. станций].



### **Редакт. списка программ**

Удаление нежелательных цифровых каналов и изменение порядка цифровых каналов на телевизоре.

### **Руч. поиск цифр. Станций**

Ручная настройка цифровых каналов.

## **Настройка субтитров:**

### **Установка субтитров**

При установке значения [Для людей с наруш. слуха] на экране вместе с субтитрами могут также отображаться визуальные пояснения (если канал передает такую информацию).

### **Основной язык**

Выбор основного языка, на котором будут отображаться субтитры.

### **Дополнительный язык**

Выбор дополнительного языка, на котором будут отображаться субтитры.

## **Настройка звука:**

### **Тип аудио (Аудио описание)**

#### **Нормальный**

Укажите стандартный тип аудио.

#### **Аудио описание**

Предоставление аудиоописания (дикторского текста) визуальной информации, если телеканалы передают подобные данные.

#### **Для людей с наруш. слуха**

Переключение телевизора в режим вещания для людей с ослабленным слухом при выборе значения [Для людей с наруш. слуха].

#### **Subtitrare vorbită**

Переключение телевизора в режим субтитров со звуковой дорожкой, если на каналах телевизора передается такая информация.

### **Основной язык**

Выбор основного языка для программы. Некоторые цифровые каналы могут передавать несколько языков аудио для программы.

### **Дополнительный язык**

Выбор дополнительного языка для программы. Некоторые цифровые каналы могут передавать несколько языков аудио для программы.

### **Уровень микширования**

Регулировка основного аудио телевизора и выходных уровней аудиоописания.

### **Совет**

- Данная опция доступна только при выборе параметра [Аудио описание] на вкладке [Тип аудио (Аудио описание)].

## **Настройка Guide:**

### **Предпочитаемый язык**

Выберите нужный язык для передачи телепрограммы. Некоторые цифровые каналы могут передавать телепрограмму на нескольких языках.

### **Обновление Guide в режиме ожидания**

В режиме ожидания телевизор получает данные EPG.

## **Техн. конфигурация:**

### **Авт. обновление станций**

Настройка телевизора на обнаружение и сохранение новых цифровых станций, когда они становятся доступны.

### **Авт. замена станций**

Выберите [Вкл.] для автоматического изменения канала, если вещательная компания переводит вещание просматриваемой программы на другой канал.

### **Почтовый индекс**

Выберите ваше местонахождение для получения сведений для вашего региона.

Настр. интеракт. прилож. (за исключением моделей KDL-32R410C, KDL-32R408C):  
Служба интерактивного приложения предлагает высококачественный цифровой текст и графику, а также дополнительные параметры. Служба поддерживается вещательными компаниями.



**Интерактивное приложение**  
Обеспечивает просмотр программ с функциями интерактивных служб.

**Автозапуск приложения**  
Автоматический запуск приложений, относящихся к вещанию.

**Приложение для (Прог. [текущая программа])**  
Включение службы интерактивного приложения для текущей программы.

**Примечание**

- Интерактивная служба доступна только при наличии вещательной компании.
- Доступные функции и содержимое экрана зависят от вещательной компании.

## Настройка FM радио

Настройка до 30 станций FM-радио, которые принимаются в вашем регионе.

**Автонастройка:** автоматическая настройка и сохранение всех доступных каналов.

**Настр. FM-радио:** ручная настройка и сохранение каждого доступного канала по одному.

**Примечание**

- Чтобы активировать эту функцию, перейдите в режим FM радио при помощи кнопки "Дом (Меню)" (стр. 18), затем предварительно настройте станции FM-радио согласно указанным выше шагам.

## Замок от детей

### PIN-код

Установка PIN-кода. Используйте кнопки **0–9** на пульте дистанционного управления для ввода четырехзначного PIN-кода.

### Смена PIN кода

Используется для изменения PIN-кода.

### Родительская оценка

Кроме моделей для Австралии, Новой Зеландии, Сингапура и Южной Африки:

Настройка возрастного ограничения для просмотра. Для просмотра программы с рейтингом выше указанного вами возраста введите правильный PIN-код.

**Модели для Австралии и Новой Зеландии:**

Установка уровня родительского контроля. Для просмотра программ, не соответствующих указанному уровню, следует ввести верный PIN-код.

**Модель для Австралии:**

**Заблокировать все:** Для просмотра всех программ нужен пароль.

**G и выше:** для блокировки программ с рейтингом [Универсальная] и выше.

**PG и выше:** для блокировки программ с рейтингом [Родительский контроль] и выше.

**M и выше:** для блокировки программ с рейтингом [Для старшего возраста] и выше.

**MA и выше:** для блокировки программ с рейтингом [Для взрослых] и выше.

**AV и выше:** для блокировки программ с рейтингом [Для взрослых/Насилие] и выше.

**R и выше:** для блокировки программ с рейтингом [Запрещенная] и выше.

**Не блокировать:** для просмотра любых программ не нужен пароль.

**Модель для Новой Зеландии:**

**Заблокировать все:** Для просмотра всех программ нужен пароль.

**G и выше:** для блокировки программ с рейтингом [Универсальная] и выше.

**PGR и выше:** для блокировки программ с рейтингом [Рекомендация родительского контроля] и выше.

**AO и выше:** для блокировки программ с рейтингом [Только для взрослых] и выше.

**Не блокировать:** для просмотра любых программ не нужен пароль.

**Модель для Сингапура:**

**G:** для блокировки программ с рейтингом [Универсальная] и выше.

**PG:** для блокировки программ с рейтингом [Просмотр в присутствии родителей] и выше.

**PG13:** для блокировки программ с рейтингом [Просмотр в присутствии родителей для детей с 13 лет] и выше.

**NC16:** для блокировки программ с рейтингом [Детям до 16 лет запрещено] и выше.

**M18:** для блокировки программ с рейтингом [Только для взрослых старше 18 лет] и выше.

**R21:** для блокировки программ с рейтингом [Запрещено лицам до 21 года] и выше.

**Не блокировать:** для просмотра любых программ не нужен пароль.

**Модель для Южной Африки**

**PG10:** для блокировки программ с рейтингом [Просмотр в присутствии родителей для детей с 10 лет] и выше.

**10:** Ограничение использования телевизора детьми до 10 лет в отсутствие родителей.

**PG13:** для блокировки программ с рейтингом [Просмотр в присутствии родителей для детей с 13 лет] и выше.

**13:** Ограничение использования телевизора детьми до 13 лет в отсутствие родителей.

**16:** Ограничение использования телевизора детьми до 16 лет в отсутствие родителей.

**18:** Ограничение использования телевизора детьми до 18 лет в отсутствие родителей.

**R18:** для блокировки программ с рейтингом [Только для взрослых старше 18 лет] и выше.

**Не блокировать:** для просмотра любых программ не нужен пароль.

---

**Блокировка цифровых программ**

Блокировка цифровых каналов от просмотра. Для просмотра заблокированного канала выберите пункт [Разблокирована].

---

**Блокировка входа**

Блокирует внешний вход от просмотра. Для просмотра заблокированного внешнего входа выберите [Разблокирована].

**Примечание**

- Для временного отключения функции [Замок от детей] введите правильный PIN-код заблокированного канала или внешнего входа. Для возобновления действия настроек [Замок от детей] выключите и включите телевизор.

**Совет**

- В случае утери PIN-кода см. стр. 44.

## Замок для Интернета (за исключением моделей KDL-32R410C, KDL-32R408C)

Блокировка просмотра материалов Интернета.

Чтобы просмотреть материалы Интернета, выберите параметр [Разблокирована].

## Настройка

### Сеть (за исключением моделей KDL-32R410C, KDL-32R408C)

**Настройка сети:** Настройка параметров состояния сети.

**Приоритетность IPv6/IPv4:** Выберите переключение на [IPv6] или [IPv4] (рекомендуется)].

#### Примечание

- Чтобы использовать сеть с [IPv6], выберите [IPv6], затем выберите [Simple] в разделе [Настройка сетевого соединения].
- После выбора IPv6 нельзя установить прокси-сервер HTTP.
- При выборе IPv6 некоторые сайты браузеров Интернета, приложения или содержимое будут недоступны для просмотра.

**Встроенная Wi-Fi:** Установка параметров [Вкл.] или [Выкл.] для встроенной беспроводной сети LAN.

Выберите параметр [Выкл.], если встроенная беспроводная сеть LAN не используется.

При переключении с параметра [Выкл.] на [Вкл.] задайте настройки а разделе [Настройка сети].

**Wi-Fi Direct:** Включение и отключение соединения телевизора с совместимым Wi-Fi-устройством, например ПК, мобильным телефоном или цифровой камерой.

**Настройки Wi-Fi Direct:** подключение устройства Wi-Fi direct к телевизору с помощью функции Wi-Fi Direct. Если не удастся подключиться, нажмите кнопку **OPTIONS** и выберите [Вручную].

**Имя устройства:** изменение имени телевизора, отображаемого на подключенном устройстве.

**Обновить интернет-содерж.:** Чтобы получить доступные службы интернет-содержимого, отключите Интернет и подключите его снова.

### Настройка домашней сети:

**Настройки отображения серверов**  
Отображение списка подключенных серверов. В меню "Дом" можно выбрать сервер для отображения.

**Диагностика сервера**  
Выполняется диагностика возможности подключения телевизора к каждому из серверов в домашней сети.

**Дистанционный запуск**  
С помощью данной функции подключенное устройство в домашней сети включает телевизор.

#### Примечание

- Энергопотребление в режиме ожидания увеличится, если установлен параметр [Вкл.].

### Renderer

#### Функция Renderer

Воспроизведение фото/видео файлов и музыки телевизором с помощью устройства (например, цифровой камеры), при его использовании посредством сети.

**Контроль доступа к Renderer**  
Обеспечение доступа от указанного устройства управления.

#### Настройка Renderer

Регулирование подробных настроек [Настройка Renderer].

---

## Политика конфиденц.

Для подтверждения политики конфиденциальности выберите [Задействовать] или [Выключить]. (стр. 14)

---

## Настройки фоторамки

**Режим дисплея:** позволяет выбрать режим дисплея. См. стр. 17.

**Отображение часов:** выбор режима отображения часов.

### Примечание

- Данная опция доступна, если в меню [Режим дисплея] выбран параметр [Изображение и часы] или [Часы на весь экран].

**Аудио приложение:** установка [FM радио], [Музыка] или [Выкл.] в качестве аудиоприложения.

**Выбор изображения:** выбор изображения.

**Выбор музыки:** выбор музыки.

**Настройки слайдшоу:** выберите режим отображения: слайдшоу или одна фотография.

**Настр.воспр. музыки:** выбор прослушивания всех дорожек, или одной дорожки.

**Продолжительность:** выберите период времени ([1 ч], [2 ч], [4 ч] или [24 ч]), по прошествии которого телевизор автоматически переключается в режим ожидания.

**Первый день недели:** Установка дня [Воскресенье] или [Понедельник] в качестве первого дня недели в календаре.

---

## Автозапуск USB

При подключении устройства USB к порту USB выберите [Вкл.] для автоматического просмотра миниатюрных изображений последних использованных файлов фотографий/музыки/видео.

---

## Часы/Таймеры

Установка таймера и часов.

**Таймер сна:** Установка времени в минутах, в течение которого телевизор будет оставаться включенным до автоматического выключения.

**Таймер включения:** выведение телевизора из режима ожидания в установленное время, настроенного на необходимый канал или вход. Перед настройкой этой функции убедитесь, что настроено правильное время.

**Устан. часов:** Настройка текущего времени и даты. Эта функция также может настраиваться при первоначальной настройке.

**Авто/Вручную (кроме моделей для Австралии и Новой Зеландии)** Выберите [Вручную] для установки текущего времени вручную.

**Автоматическое обновление часовых поясов**

можно выбрать, будет ли автоматически выбираться часовой пояс.

**Вкл.:** автоматически выполняет переключение с зимнего времени на летнее и наоборот в соответствии с календарем.

**Выкл.:** время выводится в соответствии с установкой параметра [Часовой пояс].

**Автоматический переход на летнее время**

позволяет активизировать или отменить переключение с зимнего времени на летнее и наоборот.

**Дата**

Установка текущей даты.

**Время**

Установка текущего времени.

**Смещ. врем.**

позволяет вручную выбрать часовой пояс, если он отличен от пояса, заданного по умолчанию для выбранной страны/региона.

---

## Автозапуск

Запуск первоначальной процедуры настройки. Эта опция позволяет перенастроить телевизор после переезда или для поиска новых каналов, которые были запущены телекомпаниями.

---

## Язык / Language

Выбор языка меню.

---

## Загрузочный логотип

Выберите [Вкл.] для отображение логотипа при включении телевизора. Выберите [Выкл.], чтобы отключить эту функцию.

---

## Индикатор LED

Выберите [Вкл.], чтобы индикатор LED загорелся. Выберите [Выкл.], чтобы отключить эту функцию.

---



## Настройка AV

**Метки оборудования:** назначение имен внешнему входу оборудования.

**Задействовать:** выберите [Авто], чтобы отображать имена только при подключении оборудования, или [Всегда] чтобы отображать их независимо от состояния подключения.

**Создание меток:** Используйте одну из предварительно настроенных меток для назначения имен подключенного оборудования. Выберите [Изм.] для создания собственной метки.

**Система цвета:** Выбор системы цветного телевидения ([Авто], [PAL], [SECAM], [NTSC3.58], [NTSC4.43] или [PAL60]) в соответствии с композитным видеосигналом от источника входного сигнала.

**Видео/Component вход:** Выберите [Авто], чтобы телевизор обнаруживал подключение и переключался на компонентное видеогнездо  или видеогнездо  при подключении компонентного видеогнезда  или видеогнезда .

### Примечание

- Нельзя использовать одновременно компонентное видеогнездо и видеогнездо.

**Динамики:** выбор выхода звука через динамики телевизора или внешнее аудиооборудование.

### Наушники/Линейный выход звука:

Установка выхода звука на наушники, внешние аудиосистемы или активный сабвуфер, подключенный к телевизору. Отключите наушники от телевизора при выборе [Линейный выход звука] или [Сабвуфер].

### Связь наушников с динам.:

Включение/выключение внутренних динамиков телевизора при подключении наушников к телевизору.

**Громкость наушников:** Регулировка громкости наушников.

### Примечание

- Этот параметр недоступен, если для параметра [Наушники/Линейный выход звука] задан параметр [Линейный выход звука] или [Сабвуфер].

### Линейный выход звука:

**Регулируемый:** при использовании внешней аудиосистемы выходом громкости с линейного выхода звука можно управлять при помощи пульта дистанционного управления телевизора.

**Постоянный:** аудиовыход телевизора является постоянным. Используйте элемент управления громкостью аудиоресивера для регулировки громкости (и другими установками аудио) через аудиосистему.

#### Совет

- Эта опция доступна, если для параметра [Наушники/Линейный выход звука] установлено значение [Линейный выход звука].

**Цифровой аудиовыход:** установка аудиосигнала, который выводится при подключении цифрового (оптического) кабеля аудиовыхода или кабеля HDMI. Установите значение [Авто] при подключении оборудования, поддерживающего Dolby Digital или DTS. Установите значение [PCM] при подключении оборудования, не поддерживающего Dolby Digital или DTS.

### Расположение телевизора:

улучшение установок динамиков при выборе пункта [Настольная подставка] или [Наст.уст.] в соответствии с расположением телевизора.

### Настройки Sync BRAVIA

Позволяет телевизору устанавливать коммуникацию с оборудованием, совместимым с функцией "Управление BRAVIA Sync" и подключенным к разъемам HDMI телевизора. Обратите внимание, что установки соединения также необходимо выполнить на подключенном оборудовании.

**Управление Sync BRAVIA:** Установка связи между работой телевизора и подключенным оборудованием, совместимым с функцией "Управление BRAVIA Sync". Если установлено значение [Вкл.], доступны следующие функции. При подключении специального оборудования Sony, совместимого с функцией "Управление BRAVIA Sync", эта настройка автоматически применяется к подключенному оборудованию.

**Автовыкл. устройств:** Если для этого параметра установлено значение [Вкл.], подключенное оборудование, совместимое с функцией "Управление BRAVIA Sync", выключается при переходе телевизора в режим ожидания.

**Автовключение ТВ:** Если для этого параметра установлено значение [Вкл.], телевизор включается при включении подключенного оборудования, совместимого с функцией "Управление BRAVIA Sync".

**Список устр-в Sync BRAVIA:** отображение списка подключенного оборудования, совместимого с функцией "Управление BRAVIA Sync". Выберите [Активировать] для обновления [Список устр-в Sync BRAVIA].

**Кнопки упр. Устройством:** выбор функций кнопок пульта дистанционного управления телевизора для работы с подключенным оборудованием.

**Нет**

Отключение управления при помощи пульта дистанционного управления.

**Стандартные**

Для основных операций, например кнопки навигации (вверх, вниз, влево или вправо и т.д.).

**Кнопки настройки**

Для основных операций и операций кнопок для каналов, например

**PROG +/-** или **(0-9)** и т.д. Это может быть удобно при управлении тюнером или декодером и т.д. при помощи пульта дистанционного управления.

**Кнопки меню**

Для основных операций и операций кнопок **HOME/OPTIONS**.

Это может быть удобно при выборе меню проигрывателя BD и т.д. при помощи пульта дистанционного управления.

**Кнопки настр. и меню**

Для основных операций и операций кнопок для каналов, а также кнопки **HOME/OPTIONS**.

**Примечание**

- Некоторое оборудование с функцией [Управление Sync BRAVIA] не поддерживает функцию [Кнопки упр. Устройством].

---

## Клиентская поддержка

Предоставление данных о модели телевизора, программном обеспечении и других данных. Подробнее см. стр. 32.



## Сброс

Сброс установок “Эко” до значений по умолчанию.

---

## Энергосбережение

Снижение потребляемой мощности телевизора с помощью настройки подсветки.

При выборе параметра [Откл. изобр.] изображение отключается. Звук остается без изменений.

---

## Откл. неиспользуемого ТВ

Выключение телевизора, если он не используется в течение установленного времени.

---

## Клиентская поддержка

### Название модели

Отображение названия модели телевизора.

---

### Версия программн. обеспечения

Отображение текущей версии программного обеспечения телевизора.

---

### Цифровое ТВ

Выберите [Системная информация] для отображения информации о цифровых каналах телевизора.

---

### Внешние входы

**Просмотр названия видео:** позволяет просматривать или управлять телевизором и внешними входами.

---

### Проверка изображения

**Показать тестовое изображение:** проверка состояния изображения на дисплее.

---

### Обновление программн. обесп.

Обновление системы ТВ с помощью накопителя USB или посредством сети. Выберите USB или сеть для обновления.

**Примечание**

- Обновление программного обеспечения при помощи сети Интернет может происходить поразному в зависимости от модели телевизора.



---

### **Автоматическая загрузка ПО**

Выберите [Вкл.] для автоматической загрузки программного обеспечения через сигнал вещания или сеть. Выберите [Выкл.], чтобы отключить эту функцию.

---

### **Заводские настройки**

Сброс всех установок до заводских установок. После завершения процесса отобразится экран первоначальной настройки.

#### **Примечание**

- Ни в коем случае не выключайте телевизор в течение этого времени (занимает 30 секунд) и не нажимайте кнопки.

---

### **Инициализируйте персональную информацию (за исключением моделей KDL-32R410C, KDL-32R408C)**

Можно стереть персональную информацию, сохраненную в телевизоре.

---

### **Сведения об изделии**

Отображение сведений об изделии.

# Просмотр изображений с подключенного оборудования

## Схема подключения

К телевизору можно подключить широкий диапазон дополнительного оборудования.

### Примечание

- В зависимости от модели телевизора подключение большого устройства USB может создать помехи другим подключенным устройствам.

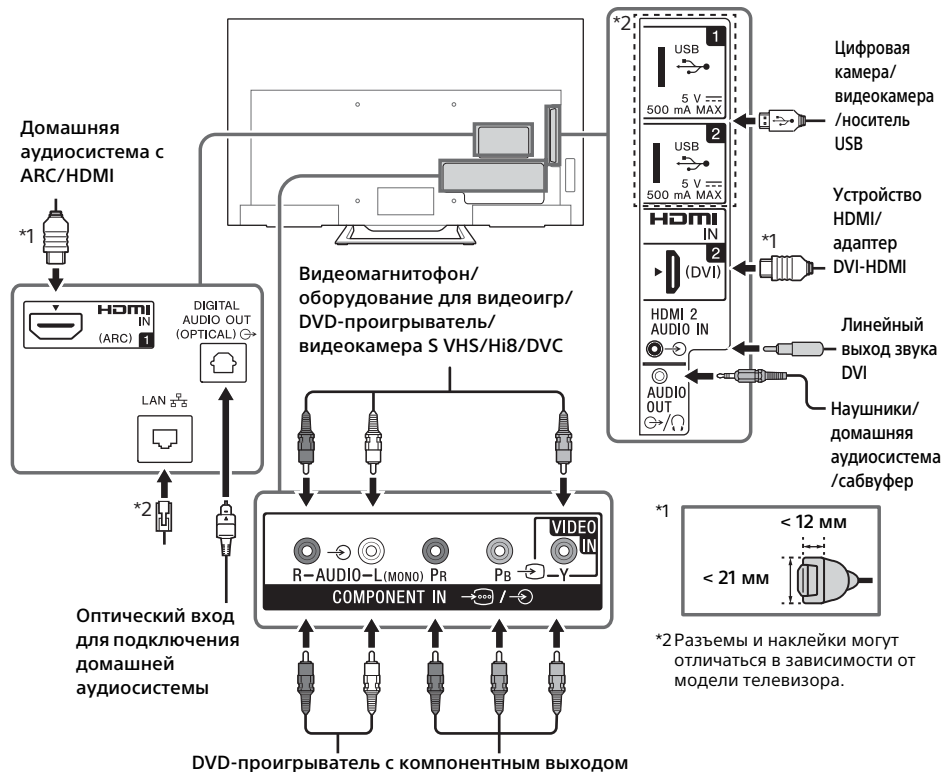

## Качество изображения

- Композитный кабель AV
- Кабель антенны
- Компонентный кабель
- Кабель HDMI





Видео стандартной четкости (SD) имеют сигнал изображения с вертикальным разрешением 480 (NTSC) или 576 (PAL/SECAM) строк.



Видео высокой четкости (HD) имеют сигнал изображения с вертикальным разрешением 720 или 1080 строк.

## Использование аудио- и видеоборудования

- 1 Включите подключенное оборудование.
- 2 Нажмите  для отображения источника входного сигнала.
- 3 Нажмите , затем нажмите  для выбора необходимого источника входного сигнала. Выделенный элемент выбирается, если в течение 5 секунд не происходит никаких действий.

### Примечание

- При подключении цифровой аудиосистемы, не совместимой с технологией реверсивного звукового канала (ARC), при помощи кабеля HDMI необходимо подключить оптический аудиокабель к гнезду DIGITAL AUDIO OUT (OPTICAL) для вывода цифрового звука.
- При соединении с помощью кабеля HDMI необходимо использовать высокоскоростной кабель HDMI с логотипом типа кабеля (рекомендуется кабель SONY).
- При подключении монофонического оборудования подключайте аудиокабель к гнезду L (моно).
- При подключении устройства, оснащенного выходом DVI, подключите видеокабель DVI HDMI ко входу HDMI IN 2 (DVI), а аудиокабель DVI HDMI к гнезду HDMI 2 AUDIO IN.



## Использование устройств BRAVIA Sync

При подключении к телевизору совместимого с BRAVIA Sync оборудования можно совместно управлять ими. Обязательно выполните необходимые установки заранее. Установки “Управление BRAVIA Sync” необходимо выполнить и на телевизоре, и на подключенном оборудовании. Установки для телевизора см. в разделе [Настройки Sync BRAVIA] (стр. 31). Для получения информации об установках для подключенного оборудования см. инструкцию по эксплуатации подключенного оборудования.

## Использование функции дублирования экрана

### (за исключением моделей KDL-32R410C, KDL-32R408C)

При использовании функции дублирования экрана отображается экран совместимого устройства (например, смартфона) на экране телевизора с помощью технологии Miracast. При использовании этой функции не требуется беспроводной маршрутизатор (или точка доступа).

- 1 Нажмите кнопку /, затем выберите [Дублирование экрана] с помощью кнопок .
- 2 Используйте устройство, поддерживающее функцию дублирования экрана, для подключения к телевизору. После подключения экран будет отображаться на устройстве и телевизоре. Для получения дополнительной информации см. руководство по эксплуатации устройства.

### Отображение списка подключенных устройств/отмена регистрации устройств

Если отображается экран режима ожидания для функции дублирования экрана, нажмите кнопку **OPTIONS**, затем выберите [Показать список устр-в / Стереть]. Чтобы отменить регистрацию устройства, выберите устройство в списке и для его удаления нажмите . Затем выберите [Да] в окне подтверждения.

### Отображение уведомления о регистрации при попытке подключения устройства к телевизору

Активация этой функции позволяет избежать подключения ненужного устройства. Если отображается экран режима ожидания для функции дублирования экрана, нажмите кнопку **OPTIONS**, затем выберите [Уведомление о регистрации] → [Вкл.]. Обратите внимание, что после отклонения запроса на регистрацию от устройства, это устройство не удастся подключить, пока оно не будет удалено из списка устройств.

### **Изменение настройки диапазона (для опытных пользователей)**

Если отображается экран режима ожидания для функции дублирования экрана, нажмите кнопку **OPTIONS**, затем выберите [Настройка диапазона].

#### **Примечание**

- При подключении устройств должно учитываться следующее.
  - Устройства, поддерживающие режим дублирования экрана:
    - подключение 2,4 ГГц (5 ГГц не поддерживается).
- Для получения информации о поддерживаемом диапазоне беспроводной связи устройства см. руководство по эксплуатации устройства.

### Установка телевизора на стену

В данном руководстве по эксплуатации телевизора представлены только шаги по подготовке к установке телевизора перед монтажом на стену.

#### К сведению покупателей:

Для обеспечения сохранности изделия и из соображений безопасности компания Sony настоятельно рекомендует привлекать для установки телевизора только дилеров или лицензированных подрядчиков Sony. Не пытайтесь выполнить установку самостоятельно.

#### К сведению дилеров и подрядчиков Sony:

Уделяйте повышенное внимание безопасности во время установки, периодического обслуживания и осмотра данного изделия.

Для установки этого изделия требуется достаточный опыт, в частности для определения прочности стены, чтобы она смогла выдержать вес телевизора. Обязательно поручите установку этого изделия на стену дилерам или лицензированным подрядчикам Sony и обращайтесь особое внимание на безопасность во время установки. Компания Sony не несет ответственности за любые поломки или травмы, вызванные неправильным обращением с изделием или его неправильной установкой.

Для установки телевизора на стену используйте кронштейн для настенной установки SU-WL450 (не входит в комплект).

При установке кронштейна для настенной установки также см. инструкцию по эксплуатации и руководство по установке, которое прилагается к кронштейну для настенной установки.

#### Примечание

- Если настольная подставка присоединена к телевизору, предварительно отсоедините настольную подставку. См. руководство по началу работы и выполните в обратном порядке шаги по присоединению настольной подставки.
- Расположите телевизор экраном вниз на горизонтальной устойчивой поверхности, накрытой плотной и мягкой тканью во время закрепления монтажной скобы или отсоединения настольной подставки от телевизора, чтобы избежать повреждения поверхности ЖК-дисплея.

### Отсоединение настольной подставки от телевизора

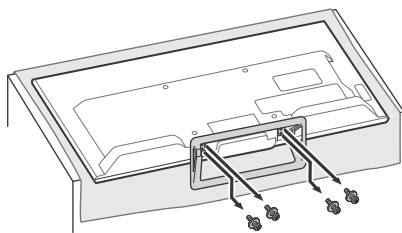

- 1 Убедитесь, что на стене, на которую будет устанавливаться телевизор, имеется достаточно пространства для телевизора и что эта стена способна выдержать вес, по крайней мере, в четыре раза превышающий вес устанавливаемого телевизора. По установке телевизора на стену см. следующую таблицу. Данные о весе телевизора см. стр. 45-46 (Технические характеристики).

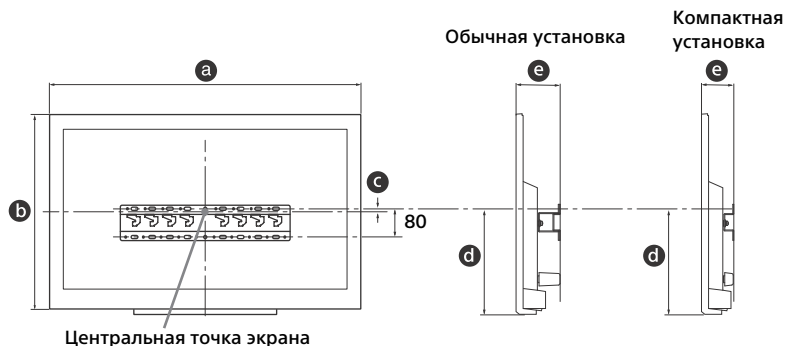

Единица измерения: мм

Название модели KDL-	Размеры экрана		Положение центра экрана	Длина для установки		
	a	b	c	d	e	
					Обычная установка	Компактная установка
48R560C 48R558C 48R550C	1089	638	14	314	111	69
40R560C 40R558C 40R550C	924	546	32	314	111	69
32R500C 32R410C 32R408C	738	441	84	314	111	69

**Примечание**

- Цифры в таблице могут незначительно отличаться в зависимости от установки.
- При установке телевизора на стену верхняя часть телевизора слегка наклоняется вперед.

- 2 Прикрепите детали крепления кронштейна для настенной установки. Для получения информации о деталях крепления см. пункт "1" руководства по установке кронштейна для настенной установки.

**Примечание**

- При использовании электрической отвертки задайте момент, равный приблизительно 1,5 Н·м (15 кгс·см).
- Обязательно сохраните неиспользованные детали в надежном месте для использования в будущем. Сохраните это руководство для обращения к нему в дальнейшем.

**Обычная установка**

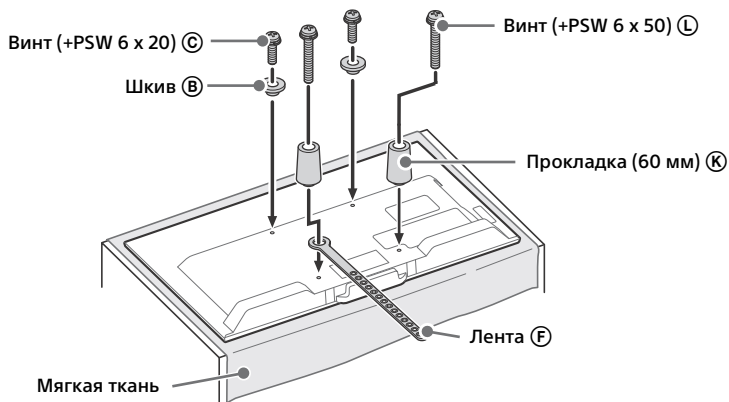

**Компактная установка**

**Примечание**

- Некоторые из разъемов на задней стороне телевизора при выборе данного вида установки использовать нельзя.

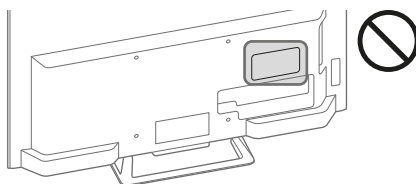

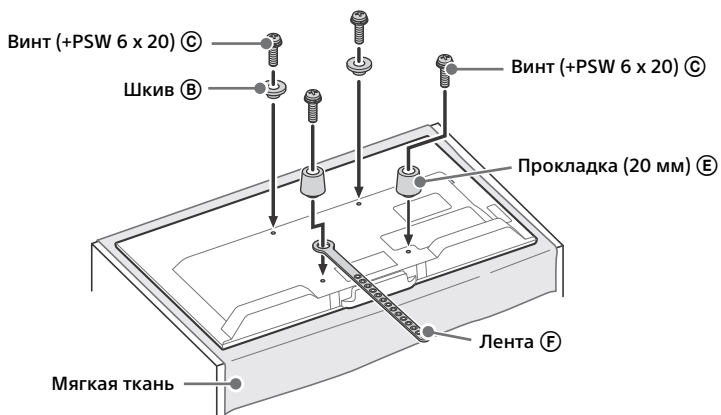

### 3 Подключите необходимые кабели к телевизору.

Примечание

- После установки на стену доступ к разъемам телевизора будет заблокирован.

### 4 Установите телевизор на основание. См. раздел "5" в руководстве по установке и раздел "Установка телевизора на стену" в инструкциях по эксплуатации, прилагаемым к настенному монтажному кронштейну.

Название модели KDL-	Положение скоб
48R560C 48R558C 48R550C	
40R560C 40R558C 40R550C	c
32R500C 32R410C 32R408C	

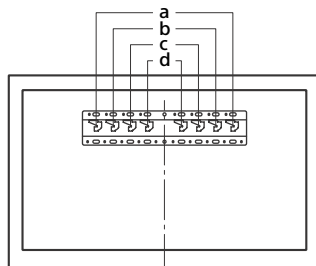

Если телевизор крепится на стене, верхняя его часть слегка выступает вперед.



## Поиск неисправностей

Если мигает красным светодиодный индикатор, подсчитайте, сколько раз он мигает (интервал между миганиями составляет три секунды).

Если светодиодный индикатор мигает красным, выполните сброс настроек телевизора, отключив кабель питания переменного тока телевизора на две минуты, затем снова включите телевизор. Если проблему не удалось устранить, обратитесь к дилеру или в сервисный центр Sony, указав число миганий светодиодного индикатора красным (интервал между миганиями составляет три секунды). Нажмите кнопку I/⏻ на телевизоре, чтобы его выключить, отсоедините кабель питания переменного тока и уведомите дилера или сервисный центр Sony.

**Если индикатор LED не мигает, проверьте следующие пункты.**

Если проблема не устраняется, обратитесь к квалифицированным специалистам по обслуживанию телевизоров.

## Изображение

**Нет изображения (темный экран) и нет звука**

- Проверьте подключение антенны или кабеля.
- Подключите телевизор к электрической розетке и нажмите I/⏻ на телевизоре или пульте дистанционного управления.

**На экране не появляется изображение или меню информации от оборудования, подключенного через гнездо видеовхода**

- Нажмите  для отображения списка подключенного оборудования, затем выберите необходимый вход.
- Проверьте подключение между дополнительным оборудованием и телевизором.

**Двоение или остаточное изображение**

- Проверьте подключение антенны/кабеля, их местоположение и направление.

**На экране отображаются шумы и зернистость**

- Убедитесь, что антенна не сломана и не погнута.

- Проверьте, не истек ли срок службы антенны (от трех до пяти лет в обычных условиях, и от одного года до двух лет на побережье).

**Искаженное изображение (пунктирные линии или полосы)**

- Держите телевизор вдали от источников электрических помех, таких как автомобили, мотоциклы, фены и дополнительное оборудование.
- При установке дополнительного оборудования оставляйте небольшое пространство между ним и телевизором.
- Проверьте подключение антенны или кабеля.
- Держите кабель антенны вдали от других кабелей для подключения.

**Появление шумов в изображении или звуке при просмотре ТВ-канала**

- Отрегулируйте параметр [АПЧ] (Автоматическая точная настройка) для улучшения приема сигнала изображения (стр. 24).

**Наличие на экране очень маленьких черных и/или ярких точек**



- Изображение на дисплее состоит из пикселей. Очень маленьких черные и/или яркие точки (пиксели) на экране не указывают на неисправность.



**Искажение границ изображения**

- Измените установки параметра [Фильм] (стр. 22).

**Черно-белое изображение**

- Выберите [Сброс] (стр. 21).

**Нет цвета или неправильные цвета при просмотре сигнала с гнезд Y, Pв, Pк для входов**  /  / 

- Проверьте соединение гнезд Y, Pв, Pк для входов  /  / , а также проверьте, чтобы все штекеры были крепко вставлены в соответствующие гнезда.

**На экране не появляется изображение с подключенного оборудования**

- Включите подключенное оборудование.
- Проверьте подключение кабеля.
- Нажмите  для отображения списка подключенного оборудования, затем выберите необходимый вход.
- Правильно вставьте карту памяти или другое запоминающее устройство в цифровую камеру.

- Используйте карту памяти цифровой камеры или другое запоминающее устройство, отформатированное согласно руководству по эксплуатации, которое прилагается к цифровой камере.
- Функционирование всех устройств USB не гарантируется. Кроме того, операции могут отличаться в зависимости от функций устройства USB и производимого видео.

### **Невозможно выбрать подключенное оборудование в меню или невозможно переключить вход**

- Проверьте подключение кабеля.

## **Звук**

### **Изображение хорошее, но нет звука**

- Нажмите  $\triangleleft$  +/- или  $\otimes$  (приглушение).
- Проверьте, установлено ли для параметра [Динамики] в меню [Настройка AV] значение [Динамики ТВ] (стр. 30).
- Проверьте подключение штекера наушников к телевизору.

### **Нет звука или шумы**

- Проверьте правильность установок системы телевидения (стр. 23).

## **Каналы**

### **Невозможно выбрать необходимый канал**

- Переключитесь с цифрового на аналоговый режим или наоборот и выберите необходимый цифровой/аналоговый канал.

### **На некоторых каналах нет изображения**

- Канал предназначен только для зашифрованной передачи или абонентских услуг. Станьте абонентом платной ТВ-услуги.
- Канал используется только для данных (без изображения и звука).
- Обратитесь к оператору для получения дополнительной информации о вещании.

### **Цифровые каналы не отображаются**

- Обратитесь к местному установщику, чтобы выяснить, предоставляется ли цифровая передача в вашем регионе.
- Приобретите антенну с более высоким коэффициентом усиления.

## **Сеть**

### **Какие виды устройств можно подключить, чтобы использовать функцию дублирования экрана?**

- Можно подключить устройства, совместимые с функцией дублирования экрана Sony (Xperia).

### **Видеоизображение или звук иногда пропадают**

- Устройства, излучающие радиоволны, такие как другие устройства беспроводной сети LAN или микроволновые печи, могут создавать помехи для функции дублирования экрана, использующей беспроводную сеть LAN. Держите устройства, совместимые с функцией дублирования экрана Sony (Xperia), или телевизор вдали от таких устройств, или выключайте их по возможности.
- Скорость передачи данных может изменяться в зависимости от расстояния или наличия препятствий между устройствами, конфигурации устройства, состояния радиоволны, перегрузки линии или используемого устройства. Передача данных может прерываться из-за состояния радиоволны.

### **Некоторые платное содержимое не воспроизводится**

- Устройство-источник должно быть совместимо с системой HDCP 2.0/2.1 (система защиты цифрового содержимого, передаваемого по каналам с высокой пропускной способностью). Некоторое платное содержимое может не воспроизводиться через несовместимое устройство-источник.

### **Приложения недоступны**

- Проверьте правильность подключения кабеля LAN или кабеля питания переменного тока маршрутизатора/модема\*.
- \* Для подключения к Интернету маршрутизатор/модем необходимо установить заранее. По поводу настроек маршрутизатора/модема обратитесь к своему поставщику интернет-услуг.
- Попробуйте использовать приложения позже. Сервер поставщика содержимого приложений может быть в нерабочем состоянии.

### Иногда при использовании беспроводной сети LAN качество потокового видео плохое

- Качество беспроводного сетевого соединения зависит от расстояния и наличия препятствий (например, стены) между телевизором и беспроводным маршрутизатором (точкой доступа), помех, создаваемых окружающей средой, и качества беспроводного маршрутизатора (точкой доступа).

### Пропадает беспроводное соединение LAN, или слабый прием радиосигнала

- Проверьте место установки телевизора и беспроводного маршрутизатора (точки доступа). На состояние сигнала может влиять следующее.
  - Другие беспроводные устройства, микроволновые печи, флуоресцентное излучение и т. д., находящиеся в непосредственной близости.
  - Между беспроводным маршрутизатором (точкой доступа) и телевизором находится пол или стены.Если после вышеуказанных проверок проблема остается, попробуйте выполнить проводное подключение LAN.

### Плохое изображение интернет-видео

- Качество зависит от оригинального видео, предоставленного поставщиком интернет-материалов, и пропускной способности сети.

### Нечеткое изображение некоторых интернет-материалов, особенно в сценах с ускоренным движением или темным фоном

- Качество видеоизображения и размер изображения зависят от скорости передачи данных широкополосной сети и передачи данных от поставщика содержимого.

### Хорошее качество изображения интернет-материалов, но отсутствует звук

- Качество зависит от оригинального содержимого, предоставляемого поставщиком интернет-материалов, и пропускной способности подключения.
- По своей природе не все видеоматериалы имеют звук.

### Не удается подключить телевизор к Интернету

- Проверьте кабель LAN или подключение к серверу и телевизору.
- Проверьте правильность настройки сети телевизора.

### Отображается сообщение о невозможности подключения телевизора к сети

- Проверьте текущие настройки сети. Нажмите кнопку **HOME**, выберите [Установки] → [Системные настройки] → [Настройка] → [Сеть] → [Настройка сети] → [Просмотр настроек и состояния сети]. Если для всех настроек сети указано значение “-”, сервер может быть подключен неправильно. Проверьте сетевые подключения и/или руководство по эксплуатации сервера, чтобы ознакомиться с информацией о подключении.
- Измените настройки сети.
- Если кабель LAN подключен к активному серверу, а телевизор получил IP-адрес, проверьте подключения и конфигурации сервера мультимедиа DLNA Certified™.

#### Примечание

- Чтобы просмотреть конфигурацию IP-адреса, выберите параметр [Просмотр настроек и состояния сети].

### Доступ к серверу мультимедиа DLNA Certified™ невозможен, однако сервер присутствует в списке [Мультимедиа] меню “Дом”

- Проверьте соединение при помощи кабеля LAN/связь с сервером. Соединение телевизора с сервером могло нарушиться.
- Выберите [Диагностика сервера] для проверки правильности связи сервера мультимедиа с телевизором. Нажмите кнопку **HOME**, выберите [Установки] → [Системные настройки] → [Настройка] → [Сеть] → [Настройка домашней сети] → [Диагностика сервера].

### При использовании функции genderer воспроизведение музыкальных файлов невозможно

- При использовании функции genderer некоторые приложения во время воспроизведения музыкальных файлов отображают фотофайл, предварительно загруженный на ПК. В зависимости от загруженного фотофайла воспроизведение музыкальных файлов может быть невозможным. Но оно может стать возможным при смене фотофайла.

## Не удалось подключиться к Интернету

- Проверьте правильность подключения кабеля LAN или кабеля питания переменного тока маршрутизатора/модема\*.

\* Для подключения к Интернету маршрутизатор/модем необходимо установить заранее. По поводу настроек маршрутизатора/модема обратитесь к своему поставщику интернет-услуг.

## Нет идентификатора для входа на сайт YouTube

- Если у вас нет идентификатора и пароля для входа на сайт YouTube, зарегистрируйтесь по указанному ниже адресу.

<http://www.google.com/device>

(Вы также можете зарегистрироваться на сайте YouTube со своего ПК.)

Идентификатор можно использовать сразу после регистрации.

## Забыв пароль для функции [Замок от детей]

- Нажмите **HOME** и выберите [Установки] → [Системные настройки] → [Замок от детей] → [PIN-код], затем введите 9999 для PIN-кода (PIN-код 9999 принимается всегда).

## На экране появляется изображение режима демонстрации для розничных магазинов либо рекламный логотип

- На пульте дистанционного управления нажмите  **RETURN**, затем нажмите **HOME** и выберите [Установки] → [Системные настройки] → [Настройка] → [Автозапуск]. Не забудьте выбрать [Дом] в [Местоположение].

## Общее

### Телевизор автоматически выключается (телевизор входит в режим ожидания)

- Проверьте, включен ли [Таймер сна] (стр. 29).
- Проверьте, установлено ли [Продолжительность] с помощью [Таймер включения] (стр. 29) или [Настройки фоторамки] (стр. 29).
- Проверьте, включен ли [Откл. неиспользуемого ТВ] (стр. 32).

### Невозможно выбрать некоторые источники входа

- Выберите [Метки оборудования], а затем выберите [Всегда] для источника входа (стр. 30).

### Не работает пульт дистанционного управления

- Замените батарейки.

### Оборудование HDMI не отображается в параметре [Список устр-в Sync BRAVIA]

- Убедитесь, что оборудование совместимо с функцией "Управление BRAVIA Sync".

### Не удается установить значение [Выкл.] в [Управление Sync BRAVIA]

- Если подключена аудиосистема, совместимая с функцией управления Sync BRAVIA, в данном меню не удастся выбрать значение [Выкл.]. Чтобы изменить вывод звука на динамики ТВ, выберите [Динамики ТВ] в меню [Динамики] (стр. 30).

# Технические характеристики

## Система

### Система панели

Панель ЖКД (жидкокристаллический дисплей)  
Подсветка LED

### Система телевидения

В зависимости от выбранной страны/региона  
Аналоговый: В/Г, I, D/K, M или M/N  
Цифровой: DVB-T/DVB-T2 или SBTVD

### Система цветности/видео

Аналоговый: PAL, SECAM, NTSC3.58, NTSC4.43  
Цифровой: MPEG-2 MP@ML/HL, H.264/MPEG-4  
AVC MP/HP@L4

### Диапазон принимаемых каналов

Аналоговый: VHF/UHF/кабель, в зависимости  
от выбранной страны/региона  
Цифровой: VHF/UHF, в зависимости от  
выбранной страны/региона

### Выход звука (только для питания 19,5 В)

KDL-48R550C / 40R550C: 8 Вт + 8 Вт  
KDL-48R560C / 40R560C / 32R410C: 8 Вт + 8 Вт +  
14 Вт  
KDL-32R500C: 5 Вт + 5 Вт

### Беспроводная технология

Протокол IEEE802.11b/g/n  
(за исключением моделей KDL-32R410C)

## Входные/выходные разъемы

### Антенна/кабель

Внешний разъем 75 Ом для VHF/UHF

### COMPONENT IN / VIDEO IN

COMPONENT IN

Поддерживаемые форматы: 1080p (50,  
60 Гц), 1080i (50, 60 Гц), 720p (50, 60 Гц), 576p,  
576i, 480p, 480i

Y: 1 В (размах сигнала), 75 Ом, 0,3 В  
негативной синхронизации

Pв: 0,7 В (размах сигнала), 75 Ом

Pг: 0,7 В (размах сигнала), 75 Ом

Видеовход (фоно-разъем)

### COMPONENT IN / AUDIO IN

Аудиовход (гнезда типа "тюльпан")

### HDMI IN 1 (ARC), HDMI IN 2 (DVI)

Видео HDMI: 1080p(30, 50, 60 Гц), 1080/24p,  
1080i(50, 60 Гц), 720p(30, 50, 60 Гц), 720/24p,  
576p, 576i, 480p, 480i

Вход ПК: (разрешение по горизонтали ×  
разрешение по вертикали, частота строк,  
частота кадров, стандарт)

Для KDL-48R560C / 48R550C / 40R560C /  
40R550C

640 × 480, 31,5 кГц, 60 Гц

800 × 600, 37,9 кГц, 60 Гц

1024 × 768, 48,4 кГц, 60 Гц

1280 × 768, 47,4 кГц, 60 Гц

1280 × 768, 47,8 кГц, 60 Гц

1360 × 768, 47,7 кГц, 60 Гц

1280 × 1024, 64 кГц, 60 Гц

\*1920 × 1080, 67,5 кГц, 60 Гц

\* Синхронизация 1080p, применяющаяся к входу  
HDMI, будет считаться синхронизацией видео,  
а не синхронизацией ПК.

Для KDL-32R500C / 32R410C

640 × 480, 31,5 кГц, 60 Гц

800 × 600, 37,9 кГц, 60 Гц

1024 × 768, 48,4 кГц, 60 Гц

1280 × 768, 47,4 кГц, 60 Гц

1280 × 768, 47,8 кГц, 60 Гц

1360 × 768, 47,7 кГц, 60 Гц

Аудио: двухканальный линейный PCM: 32, 44,1  
и 48 кГц, 16, 20 и 24 бит, Dolby Digital

ARC (реверсивный звуковой канал) (только  
HDMI IN 1)

### DIGITAL AUDIO OUT (OPTICAL)

Цифровое оптическое гнездо (двухканальный  
линейный PCM, Dolby Digital, DTS)

### HDMI 2 AUDIO IN

Аналоговый аудиовход (стерео мини-гнездо)

### AUDIO OUT / (стерео мини-гнездо)

Наушники, линейный выход звука, сабвуфер

ψ1, ψ2 (за исключением моделей

KDL-32R410C / 32R408C)

USB-порт

ψ1 (только для модели KDL-32R410C /  
32R408C)

USB-порт

### DC IN 19.5 V

Вход адаптера переменного тока

LAN (за исключением моделей  
KDL-32R410C)

Разъем 10BASE-T/100BASE-TX (Скорость  
соединения зависит от операционной среды  
сети. Скорость и качество передачи данных  
интерфейса 10BASE-T/100BASE-TX для данного  
телевизора не гарантируются.)

## Прочее

Дополнительные принадлежности

Кронштейн для настенной установки:

SU-WL450

Рабочая температура

0 °C–40 °C

RU

Дополнительные сведения

## Рабочая влажность

Относительная влажность: 10 %–80 % (без конденсации)

## Электропитание и прочее

### Требования по электропитанию

19,5 В постоянного тока при помощи адаптера переменного тока

Номинальное значение: вход 100 В–240 В переменного тока, 50/60 Гц

Класс энергопотребления (только для Иордании и Маврикия)

48R560C / 48R558C / 40R560C / 40R558C / 32R410C / 32R408C: A+

### Размер экрана (по диагонали) (прибл.)

KDL-48R560C / 48R550C: 48 дюймов / 120,9 см

KDL-40R560C / 40R550C: 40 дюймов / 101,6 см

KDL-32R500C / 32R410C: 32 дюймов / 80,0 см

### Энергопотребление (только для Иордании и Маврикия)

В режиме [Стандартный]

KDL-48R560C / 48R558C: 54 Вт

KDL-40R560C / 40R558C: 46 Вт

KDL-32R410C / 32R408C: 30 Вт

В режиме [Яркий]

KDL-48R560C / 48R558C: 75 Вт

KDL-40R560C / 40R558C: 59 Вт

KDL-32R410C / 32R408C: 45 Вт

Среднее ежегодное энергопотребление\*<sup>1</sup>

(только для Иордании и Маврикия)

KDL-48R560C / 48R558C: 79 кВт·ч

KDL-40R560C / 40R558C: 67 кВт·ч

KDL-32R410C / 32R408C: 44 кВт·ч

Мощность, потребляемая в дежурном

режиме\*<sup>2</sup> (только для Иордании и Маврикия)

KDL-48R560C / 48R558C / 40R560C / 40R558C /

32R410C / 32R408C: 0,50 Вт

\* Данная информация относится к странам Евросоюза, а также к другим странам, соответствующие правила которых основаны на правилах маркировки электроприборов Евросоюза.

### Разрешение экрана

KDL-48R560C / 48R550C / 40R560C / 40R550C:

1920 точек (по горизонтали) x 1080 строк (по вертикали)

KDL-32R500C / 32R410C: 1366 точек (по

горизонтали) x 768 строк (по вертикали)

### Энергопотребление

KDL-48R560C / 48R550C: 75 Вт

KDL-40R560C / 40R550C: 59 Вт

KDL-32R500C / 32R410C: 45,8 Вт

## Размеры (приблиз.) (ш × в × г)

### с настольной подставкой

KDL-48R560C / 48R550C: 1089 × 672 × 201 мм

KDL-40R560C / 40R550C: 924 × 580 × 166 мм

KDL-32R500C / 32R410C: 738 × 470 × 151 мм

### без настольной подставки

KDL-48R560C / 48R550C: 1089 × 638 × 65 мм

KDL-40R560C / 40R550C: 924 × 546 × 65 мм

KDL-32R500C / 32R410C: 738 × 441 × 65 мм

## Масса (приблиз.)

### с настольной подставкой

KDL-48R560C: 11,7 кг

KDL-48R550C: 11,0 кг

KDL-40R560C: 9,3 кг

KDL-40R550C: 8,7 кг

KDL-32R500C: 6,3 кг

KDL-32R410C: 6,8 кг

### без настольной подставки

KDL-48R560C: 11,1 кг

KDL-48R550C: 10,4 кг

KDL-40R560C: 8,7 кг

KDL-40R550C: 8,1 кг

KDL-32R500C: 5,8 кг

KDL-32R410C: 6,3 кг

\*<sup>1</sup> За потребление электроэнергии в год принято потребление энергии телевизором, работающим 4 часа в день в течение 365 дней. Фактическое потребление электроэнергии будет напрямую зависеть от способа использования телевизора.

\*<sup>2</sup> Номинальная величина мощности потребления в дежурном режиме достигается после того, как телевизор выполнит необходимые внутренние процессы.

### Примечание

- Доступность дополнительных аксессуаров зависит от страны/региона/модели телевизора/наличия в продаже.
- Конструкция и технические характеристики могут быть изменены без уведомления.

## Примечание относительно цифрового ТВ

- Все функции, относящиеся к цифровому ТВ (**DVB**), будут действовать только в тех странах или регионах, в которых ведется эфирная цифровая трансляция сигналов DVB-T/DVB-T2 (MPEG-2 и H.264/MPEG-4 AVC). Уточните у своего дилера, обеспечен ли прием сигнала DVB-T/DVB-T2 там, где Вы живете.
- Несмотря на то, что данный телевизор, удовлетворяет характеристикам DVB-T/DVB-T2, мы не можем гарантировать его совместимость с цифровым эфирным вещанием в формате DVB-T/DVB-T2 в будущем.
- Некоторые из функций цифрового ТВ могут быть недоступны в некоторых странах/регионах.

## Информация о торговых марках

- Термины HDMI, HDMI High-Definition Multimedia Interface и логотип HDMI являются товарными знаками или зарегистрированными товарными знаками HDMI Licensing LLC в США и других странах.
- Произведено по лицензии Dolby Laboratories.  
Название Dolby и символ с двойной буквой D являются торговыми марками Dolby Laboratories.
- “BRAVIA” и BRAVIA являются торговыми марками компании Sony Corporation.
- “Blu-ray Disc”, “Blu-ray”, а также логотип “Blu-ray Disc” являются товарными знаками Blu-ray Disc Association.
- Сведения о патентах DTS см. <http://patents.dts.com>. Изготовлено по лицензии DTS, Inc.  
DTS, соответствующий символ и DTS с соответствующим символом являются зарегистрированными товарными знаками, DTS 2.0+ Digital Out является товарным знаком DTS, Inc. © DTS, Inc. Все права защищены.
- TUXERA является зарегистрированной торговой маркой компании Tuxera Inc. в США и других странах.

- Windows Media также является зарегистрированной торговой маркой или торговой маркой корпорации Майкрософт в США и/или других странах.
- В данном продукте использованы технологии корпорации Майкрософт, которые защищены правом на интеллектуальную собственность. Использование или распространение данной технологии отдельно от продукта запрещено без соответствующих лицензий Майкрософт.  
За исключением моделей KDL-32R410C, KDL-32R408C
- Opera® Devices SDK from Opera Software ASA. Copyright 1995-2014 Opera Software ASA. All rights reserved.
- Wi-Fi, Wi-Fi Direct, Miracast и Wi-Fi Protected Setup являются товарными знаками или зарегистрированными товарными знаками Wi-Fi Alliance.



(за исключением моделей KDL-32R410C,  
KDL-32R408C)













Клиентская поддержка:

<http://www.sony-asia.com/support>

<http://www.sony.net/>

© 2015 Sony Corporation Printed in Malaysia



\* 4 5 6 2 3 1 1 5 1 \* (1)

4-562-311-51(1)