

SONY®

Televizor

Uputstva za korišćenje

Delovi i upravljački elementi

Povezivanje TV-a na internet

Gledanje TV-a

Navigacija kroz Glavni meni

Gledanje slika sa povezane opreme

Dodatne informacije

BRAVIA

KDL-48R55xC / 40R55xC / 40R45xC / 32R50xC / 32R40xC

Sadržaj

VAŽNA NAPOMENA	3
Bezbednosne informacije	3
Mere predostrožnosti	5

Delovi i upravljački elementi

TV	7
Daljinski upravljač	8

Povezivanje TV-a na internet

Uspostavljanje internet veze	10
Tip 1: Obezbeđena mreža sa Wi-Fi Protected Setup™ (WPS)	10
Tip 2: Obezbeđena mreža bez Wi-Fi Protected Setup™ (WPS)	11
Tip 3: Neobezbeđena mreža sa bilo kojom vrstom bežičnog LAN rutera	11
Tip 4: Podešavanje žičane mreže	11
Priprema žičane mreže	12
Gledanje statusa mreže	12

Ako ne možete da se povežete na internet	12
Politika zaštite privatnosti	12

Gledanje TV-a

Menjanje stila gledanja	13
Promena formata ekrana	13
Podešavanje izbora scena	13

Navigacija kroz Glavni meni

Internet sadržaj	14
Lista digitalnih programa	14
Digitalni EPG	15
Aplikacije	15
Korišćenje TV-a kao rama za fotografije	15
Slušanje FM radija (samo za Rusiju ili Ukrajinu)	15
Deljenje fotografija Plus	16
Snimci	16
Mediji	17
Reprodukcija fotografija/muzike/ videa preko USB-a	17
Kućna mreža	18
Povezivanje na kućnu mrežu	18
Renderer	18
Prikaz podešavanja za servere medija	19
Podešavanja	19
Podešavanja sistema	19
Korisnička podrška	27

Gledanje slika sa povezane opreme

Dijagram za povezivanje	28
Korišćenje audio i video opreme	29
Korišćenje preslikavanja ekrana	29
Montaža TV-a na zid	31

Dodatne informacije

Dijagnostička provera	32
Slika	32
Zvuk	33
Kanali	33
Mreža	33
Opšte	34
Specifikacije	35

Uvod

Hvala vam što ste odabrali proizvod Sony.
Pre upotrebe TV-a, pročitajte pažljivo ovaj priručnik i zadržite ga za buduće potrebe.

Napomena

- „x“ koje se pojavljuje u nazivu modela odgovara numeričkoj cifri, koja se odnosi na dizajn, boju ili TV sistem.
- Pre rukovanja TV-om, pročitajte „Bezbednosne informacije“ (stranu 3).
- Slike i ilustracije korišćeni u Vodiču za početak rada i ovom priručniku služe samo za reference i mogu da se razlikuju od stvarnog izgleda proizvoda.

Mesto identifikacione oznake

Oznake za broj modela TV-a, datum proizvodnje (godina/mesec) i nominalnu snagu strujnog napajanja se nalaze na poleđini TV-a ili pakovanju. Nalepnice za broj modela i serijski broj adaptera za struju se nalaze na dnu adaptera za struju.

UPOZORENJE

DA BISTE SPREČILI
ŠIRENJE POŽARA,
DRŽITE SVEĆE ILI DRUGE
OTVORENE PLAMENOVE
DALJE OD OVOG PROIZVODA
SVE VREME.



VAŽNA NAPOMENA

Ovaj proizvod je proizveden od strane ili u ime kompanije Sony Corporation, 1-7-1 Konan Minato-ku Tokyo, 108-0075 Japan.
Upiti vezani za usklađenost na osnovu zakonskih propisa Evropske unije se upućuju ovlašćenom zastupniku, Sony Deutschland GmbH, Hedelfinger Strasse 61, 70327 Stuttgart, Germany. Za bilo kakvu uslugu ili pitanja koja se tiču garancije, pogledajte adrese priložene u posebnim servisnim ili garantnim dokumentima.

Obaveštenje za bežični signal

Ovim, Sony Corporation izjavljuje da je ova jedinica u skladu sa osnovnim zahtevima i drugim relevantnim odredbama Direktive 1999/5/EEZ.
Za detalje, molimo da pristupite sledećoj URL:
<http://www.compliance.sony.de/>



Bezbednosne informacije

UPOZORENJE

Baterije ne smeju da se izlažu prekomernoj toploti kao što su sunčeva svetlost, vatra ili slično.

Postavljanje/podešavanje

Postavite TV aparat u skladu sa uputstvima kako sledi da biste izbegli opasnost od požara, električnog udara ili oštećenja i/ili povreda.

Postavljanje

- TV aparat treba da se postavi blizu lako pristupačne mrežne utičnice.
- Stavite TV prijemnik na stabilnu, ravnu površinu da biste sprečili da padne i dovede do ličnih povreda ili oštećenja TV prijemnika.
- Montirajte TV tako da postolje za sto TV-a ne štrci od TV postolja (nije isporučeno). Ako postolje za sto štrci od TV postolja, to može da prouzrokuje da se TV prijemnik prevrne, padne i dovede do lične povrede ili oštećenja TV-a.

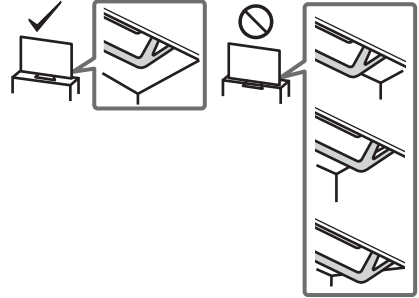

- Samo stručno osoblje servisa bi trebalo da izvodi zidna postavljanja.
- Iz bezbednosnih razloga, strogo se preporučuje da koristite pribor kompanije Sony, uključujući:
Nosač za postavljanje na zid – SU-WL450
- Obavezno koristite vijke isporučene sa nosačem za postavljanje na zid prilikom pričvršćenja kuka za montažu na TV prijemnik. Isporučeni vijci su projektovani kako je naznačeno prema ilustraciji kada se mere od površine za pričvršćenje kuke za montažu.
Prečnik i dužina zavrtnja se razlikuju u zavisnosti od modela nosača za montažu na zid.
Upotreba drugih zavrtnja osim onih koji su isporučeni može da ima za posledicu unutrašnje oštećenje TV aparata ili da dovede do njegovog pada, itd.

8 - 12 mm

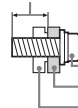

Zavrtnj (ispučen uz nosač za montažu na zid)
Kuka za montiranje
Nastavak za kuku na poleđini TV aparata

Prenošenje

- Pre prenošenja TV aparata, isključite sve kablove.
- Dvoje ili troje ljudi je potrebno za prenošenje velikog TV aparata.
- Prilikom ručnog prenošenja TV prijemnika, držite ga kako je ispod prikazano. Ne izlažite pritisaku LCD panel i okvir oko ekrana.

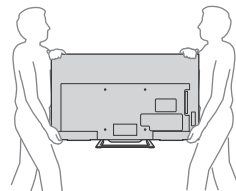

- Prilikom prenošenja TV aparata sa rukama, ne izlažite ga drmanju ili prekomernim vibracijama.
- Prilikom ručnog prenošenja TV aparata radi popravki ili prilikom seljenja, pakujte ga korišćenjem originalnog kartona i materijala za pakovanje.

Ventilacija

- Nemojte nikada ništa ubacivati u kućište.
- Ostavite prostor oko TV aparata kako je prikazano ispod.
- Striktno se preporučuje da koristite Sony nosač za montažu na zid da biste obezbedili odgovarajuću cirkulaciju vazduha.

Postavljen na zid

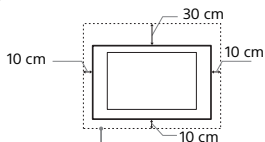

Ostavite najmanje ovoliki prostor oko aparata.

Postavljen sa postoljem

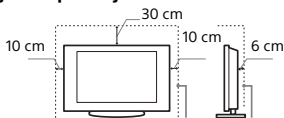

Ostavite najmanje ovoliki prostor oko aparata.

- Da biste osigurali propisnu ventilaciju i sprečili skupljanje prljavštine i prašine:
 - ne stavljate TV aparat da leži ravno, ne postavljajte u obrnut položaj, unazad ili sa strane.
 - ne stavljajte TV aparat na policu, tepih, krevet ili u orman.
 - ne prekrivajte TV aparat tkaninom, kao što su zavese, ili predmetima kao što su novine, itd.
 - ne postavljajte TV aparat kako je prikazano ispod.

Cirkulacija vazduha se blokira.

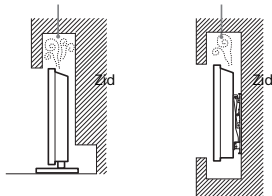

Mrežni provodnik

Postupajte sa mrežnim provodnikom i utičnicom kako sledi da biste izbegli bilo kakvu opasnost od požara, električnog udara ili oštećenja i/ili povreda:

- koristite isključivo mrežne provodnike koje je isporučio Sony, a ne od drugih dobavljača.
- ubacite utikač do kraja u mrežnu utičnicu.
- koristite TV aparat isključivo na napajanje od 220 V - 240 V AC.
- prilikom povezivanja kablova, uverite se da ste isključili mrežni provodnik radi vaše bezbednosti i vodite računa da ne zapletete stopala na kablovima.
- isključite mrežni provodnik iz mrežne utičnice pre rada na njemu ili pomeranja TV aparata.
- držite mrežni provodnik dalje od izvora toplote.
- isključite mrežni utikač i redovno ga čistite. Ako je utikač pokriven prašinom i privlači vlagu, njegova izolacija može da se pogorša, što bi moglo da dovede do požara.

Napomena

- Ne koristite isporučeni mrežni provodnik na bilo kojoj drugoj opremi.
- Nemojte prekomerno da priključite, savijate ili uvrtete mrežni provodnik. Glavni vodovi napajanja mogu da budu izložene ili prekinute.
- Ne vršite izmene na mrežnom provodniku.
- Ne stavljajte ništa teško na mrežni provodnik.
- Ne povlačite za sām mrežni provodnik kada ga isključujete.
- Ne priključujte previše uređaja na istu mrežnu utičnicu.
- Ne uključujte u loše postavljenu mrežnu utičnicu.

NAPOMENA O STRUJNOM ADAPTERU

Upozorenje

Da biste smanjili opasnost od požara ili strujnog udara, ne izlažite aparat kiši ili vlazi.

Da biste sprečili opasnost od požara ili udara, ne stavljajte predmete napunjene tečnošću, kao što su vaze, na aparat. Ne instalirajte ovu opremu u ograničen prostor, kao što je policja za knjige ili sličan deo.

- Osigurajte da strujna utičnica bude instalirana blizu opreme i da će biti lako pristupačna.
- Obavezno koristite isporučeni strujni adapter i strujni kabl.
- Ne koristite bilo koji drugi strujni adapter. To može da prouzrokuje kvar.
- Priključite strujni adapter u lako pristupačnu strujnu utičnicu.
- Ne obmotavajte strujni kabl oko strujnog adaptera. Središnja žica može da se preseče i/ili može da prouzrokuje kvar na prijemniku medija.



- Ne dodirujte strujni adapter vlažnim rukama.
- Ako primetite abnormalnost kod strujnog adaptera, odmah ga isključite iz strujne utičnice.
- Aparat nije isključen iz strujnog izvora sve dok je priključen u strujnu utičnicu, čak i ako je sām aparat isključen.
- Pošto će strujni adapter postati topao kada se koristi duže vreme, možda ćete osetiti toplotu kada ga dodirujete rukom.

Zabranjena upotreba

Ne postavljajte TV aparat na mestima, okruženjima ili situacijama kao što su ona koja su navedena ispod jer u suprotnom TV može da radi loše i da izazove požar, električni udar, oštećenje i/ili povrede.

Lokacija:

- Napolju (na direktnoj sunčevoj svetlosti), na morskoj obali, na brodu ili drugom plovilu, u vozilu, u medicinskim institucijama, na nestabilnim lokacijama, blizu vode, pri kiši, vlazi ili dimu.
- Ako se TV postavi u garderobu javnog kupališta ili toplog izvora, TV može da se ošteti od sumpora koji se nalazi u vazduhu, itd.



- Za najbolji kvalitet slike, ne izlažite ekran direktnom osvetljenju ili sunčevoj svetlosti.
- Izbegavajte premeštanje TV-a iz hladnog u topao prostor. Iznenadne promene sobne temperature mogu da prouzrokuju kondenzaciju vlage. Ovo može da prouzrokuje da TV prikazuje lošu sliku i/ili lošu boju. Ako se ovo desi, sačekajte da vlaga u potpunosti ispari pre uključjenja TV-a.

Okruženje:

- Mesta koja su topla, vlažna ili prekomerno prašnjava; gde mogu da uđu insekti; gde aparat može da bude izložen mehaničkoj vibraciji, u blizini zapaljivih predmeta (sveće, itd). TV aparat ne treba da se izlaže tečnosti koja kaplje ili prskanju i nikakvi predmeti, kao što su vaze, ne treba da se stavljaju na TV.
- Ne stavljajte TV u vlažan ili prašnjav prostor ili u prostoriju sa zaujmljenim dimom ili parom (u blizini ploča za kuvanje ili ovlaživača). Može da dođe do požara, električnog udara ili iskrivljenja.
- Ne postavljajte TV na mesta podložna ekstremnim temperaturama kao što su direktna sunčeva svetlost, blizu radijatora ili grejnog otvora. TV može da se pregreje u takvim uslovima što može da prouzrokuje deformaciju kućišta i/ili kvar TV-a.

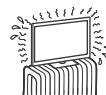

Situacija:

- Ne koristite kada su vam ruke vlažne, sa skinutim kućištem ili sa dodacima koje nije preporučio proizvođač. Isključite TV aparat iz mrežne utičnice i antene za vreme oluja sa grmljavinom.
- Ne postavljate TV tako da strči u otvoren prostor. Može da dođe do povrede ili oštećenja od strane osobe ili predmeta koji udari u TV.



Polomljeni delovi:

- Ne bacajte ništa na TV aparat. Staklo ekrana može da se razbije od udara i prouzrokuje ozbiljnu povredu.
- Ako površina TV aparata pukne, ne dodirujte je dok ne isključite mrežni provodnik. U suprotnom, može da dođe do električnog udara.

Kada se ne koristi

- Ako nećete koristiti TV aparat nekoliko dana, TV aparat treba da se isključi iz mreže zbog ekoloških i bezbednosnih razloga.
- Pošto TV aparat nije isključen iz mreže kada se TV aparat samo isključi, izvucite utikač iz mreže da biste u potpunosti isključili TV aparat.
- Međutim, neki TV aparati mogu da imaju funkcije koje zahtevaju da se TV aparat ostavi u režimu pripravnosti da bi ispravno radio.

Za decu

- Ne dopuštajte deci da se penju na TV aparat.
- Držite male delove pribora van domašaja dece, tako da ne mogu greškom da ih progutaju.

Ako dođe do sledećih problema...

Isključite odmah TV aparat i izvucite mrežni provodnik ako dođe do sledećih problema.

Zamolite svog prodavca ili servisni centar Sony da ga pregleda stručno osoblje servisa.

Kada:

- je mrežni provodnik oštećen.
- je mrežna utičnica loše postavljena.
- je TV aparat oštećen ako je pao, udaren ili je nešto bačeno na njega.
- bilo kakva tečnost ili čvrsti predmeti prolaze kroz otvore u kućište.

O temperaturi LCD monitora

Kada se LCD monitor koristi u dužem periodu, okolina panela postaje topla. Toplotu možete rukom osetiti.

Mere predostrožnosti

Gledanje TV-a

- Za najbolji kvalitet slike, ne izlažite ekran direktnom osvetljenju ili sunčevoj svetlosti.
- Gledajte TV pri umerenom osvetljenju, pošto gledanje TV-a pri slabom osvetljenju ili tokom dužeg vremena napreže vaše oči.
- Prilikom korišćenja slušalica, podesite jačinu zvuka da biste izbegli prekomerne nivoe, pošto to može da dovede do oštećenja sluha.

LCD ekran

- Mada je LCD ekran napravljen sa preciznom tehnologijom i 99,99% ili više piksela su efektivni, mogu da se pojave crne tačke ili mogu stalno da se pojavljuju svetle tačke svetla (crvena, plava ili zelena) na LCD ekranu. Ovo je strukturno svojstvo LCD ekrana i ne predstavlja kvar.
- Ne gurajte ili ne grebite prednji filter, niti stavljate predmete na vrh TV aparata. Slika može da bude neujednačena ili LCD ekran može da se ošteti.
- Ako se ovaj TV aparat koristi na hladnom mestu, može da dođe do zamagljenja slike ili slika može da postane tamna. Ovo ne označava kvar. Ovi fenomeni nestaju sa porastom temperature.

- Može da dođe do reflektovanja slika kada se neprekidno prikazuju nepokretne slike. Ovo može da nestane posle nekoliko trenutaka.
- Ekran i kućište postaju topli kada se koristi ovaj TV aparat. Ovo ne znači kvar.
- LCD ekran sadrži male količine tečnog kristala. Postupajte prema lokalnim dekretima i propisima za odlaganje.

Postupanje sa površinom ekrana/kućišta TV aparata i njihovo čišćenje

Uverite se da ste isključili mrežni vod priključen na TV aparat iz mrežne utičnice pre čišćenja.

- Da biste izbegli degradaciju materijala ili degradaciju obloge ekrana, pridržavajte se sledećih mera predostrožnosti.
- Da biste uklonili prašinu sa površine ekrana/kućišta, obrišite nežno mekom krpom. Ako je prašina istrajna, obrišite mekom krpom malo navlaženom sa rastvorom blagog deterdženta.
- Nikada ne prskajte vodu ili deterdžent direktno na TV aparat. Ona može da kaplje na dno ekrana ili spoljne delove i dospe u TV aparat, i može da prouzrokuje oštećenje TV aparata.
- Nikada ne koristite bilo kakvu vrstu abrazivnog sundera, alkalni/kiselinski čistač, prah za ribanje ili isparljivi rastvarač, kao što su alkohol, benzol, razređivač ili insekticid. Korišćenje takvih materijala ili održavanje produženog dodira sa materijalima od gume ili vinila može da ima za posledicu oštećenje površine ekrana ili materijala kućišta.
- Prilikom podešavanja ugla TV aparata, pomerite ga polako da biste sprečili da se TV pomeri ili spadne sa svog postolja za sto.



Opciona oprema

- Opcionu opremu ili bilo koju opremu koja emituje elektromagnetno zračenje držite dalje od TV aparata. U suprotnom, može da dođe do iskrivljenja slike i/ili bučnog zvuka.
- Ova oprema je ispitana i utvrđeno je da je u skladu sa granicama postavljenim u Direktivi EMK korišćenjem priključnog kabla za signal kraćeg od 3 metra.

Preporuka za utikač F-tipa

Ispust unutrašnje žice iz priključnog dela mora da bude manji od 1,5 mm.

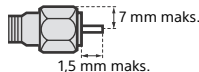

(Referentni crtež utikača tipa F)

Oprez u vezi rukovanja daljinskim upravljačem

- Vodite računa o ispravnom polaritetu prilikom ubacivanja baterija.
- Ne koristite zajedno različite tipove baterija niti mešajte stare i nove baterije.
- Odložite baterije na ekološki prihvatljiv način. Određeni regioni mogu da regulišu odlaganje baterija. Molimo da konsultujete svoju lokalnu upravu.
- Rukujte daljinskim upravljačem sa pažnjom. Nemojte da ga ispuštite ili stanete na njega, ili prospete bilo kakvu vrstu tečnosti na njega.
- Ne stavljajte daljinski upravljač na mesto blizu izvora toplote, mesto izloženo direktnoj sunčevoj svetlosti ili u vlažnu sobu.

Bežična funkcija jedinice

- Ne koristite ovu jedinicu u blizini medicinske opreme (pejsmejker, itd.), pošto to može da ima za posledicu nepravilan rad medicinske opreme.
- Mada ova jedinica prenosi/prima šifrovane signale, budite obazrivi zbog neovlašćenog prisluškivanja. Mi ne možemo da budemo odgovorni za bilo kakvu nezgodu koja je posledica toga.

Odlaganje TV aparata



Odlaganje Stare Električne i Elektronske Opreme (primenjuje u Evropskoj uniji i drugim Evropskim državama sa sistemima odvojenog prikupljanja otpada)

Ovaj simbol na proizvodu ili njegovom pakovanju ukazuje na to da se ovaj proizvod neće tretirati kao komunalni otpad. Umesto

toga će biti predat ovlašćenom sektoru kolekcije za recikliranje električne i elektronske opreme. Obezbeđivanjem pravilnog odlaganja ovog proizvoda, pomažete sprečavanje potencijalnih negativnih posledica za okolinu i zdravlje čoveka, što bi moglo da dođe usled nepravilnog rukovanja bačenim proizvodom.

Recikliranje materijala će pomoći očuvanju prirodnih resursa. Za detaljnije informacije o recikliranju ovog proizvoda, obratite se svojoj lokalnoj Gradanskoj kancelariji, servisu za odlaganje kućnog otpada ili u prodavnici u kojoj ste kupili proizvod.



Odlaganje otpada baterija (primenjuje u Evropskoj uniji i drugim Evropskim državama sa sistemima odvojenog prikupljanja otpada)

Ovaj simbol na bateriji ili njegovom pakovanju ukazuje na to da baterija isporučena sa ovim proizvodom se neće tretirati kao komunalni otpad. Na određenim baterijama ovaj simbol se može koristiti u kombinaciji sa hemijskim simbolom. Hemijski simboli za živu (Hg) ili olovo (Pb), dodaju se ako baterija sadrži više od 0,0005% žive ili 0,004% olova. Osiguravanjem da su ove baterije pravilno odložene, pomoći ćete da se spreče potencijalno negativne posledice za okolinu i zdravlje ljudi do kojih bi moglo da dođe usled nepravilnog rukovanja baterijama. Recikliranje materijala će pomoći očuvanju prirodnih resursa. U slučaju proizvoda koji za bezbednost, performanse ili koji iz razloga održanja integriteta podataka zahtevaju stalnu vezu sa ugrađenom baterijom, ovaj akumulator treba da bude zamenjen od strane kvalifikovane osobe. Da biste bili sigurni da je baterija odložena na odgovarajući način, predajte proizvod na kraju svog životnog ciklusa na odgovarajućim mestima za prikupljanje recikliranja električne i elektronske opreme. Za sve ostale baterije, molimo vas pogledajte odeljak o tome kako da bezbedno uklonite bateriju iz proizvoda. Predajte bateriju na mestu prikupljanja za reciklažu istrošenih baterija. Za detaljnije informacije o recikliranju ovog proizvoda, obratite se kancelariji lokalne uprave, servisu za odlaganje kućnog otpada ili u prodavnici u kojoj ste kupili proizvod.

Delovi i upravljački elementi

TV

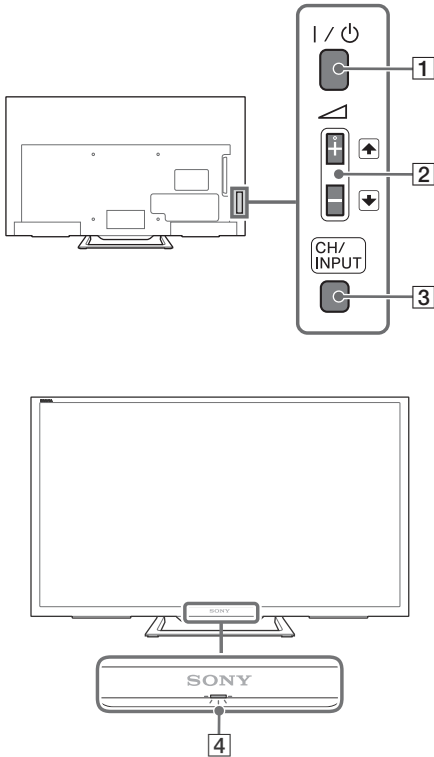

1 I/⏻ (Napajanje)

Uključuje TV ili prebacuje u režim pripravnosti.

Napomena

- Da biste u potpunosti isključili TV iz AC napajanja, izvucite utikač iz mrežne utičnice.

2 ↻ + / - / ⬆️ / ⬇️ (Izbor jačine zvuka / stavke)

- Povećava/smanjuje jačinu zvuka, ili bira sledeći (+) ili prethodni (-) kanal kada se prikaže obaveštenje CH gore/dole pritiskom na taster **CH/INPUT**.
- Pomera izabrani izvor ulaza gore/dole kada se prikaže meni za izbor ulaza pritiskom na taster **CH/INPUT**.

3 CH/INPUT

Prebacuje između ekrana CH gore/dole i ekrana za izbor ulaza.

4 (Senzori/LED indikator)

- Prima signale iz daljinskog upravljača. Ne stavljajte ništa preko senzora. To može da utiče na njegovu funkciju.
- Svetli žuto kada se [Tajmer za isključivanje] ili [Tajmer uključen] podese na (stranu 24), ili je TV u režimu rama za fotografije (stranu 15).
- Svetli zeleno kada se [Ušteda energije] podese na [Slika isključena] (stranu 27).
- Svetli zeleno kada se TV uključi.
- Ne svetli kada je TV u režimu pripravnosti.
- Trepti kada se rukuje daljinskim upravljačem.

Napomena

- Uverite se da je TV u potpunosti isključen pre izvlačenja AC strujnog kabla (mrežnog voda).

Savet

- Taster ↻ + ima taktilno ispućenje. Koristite je kao referencu kada rukujete TV-om.

Daljinski upravljač

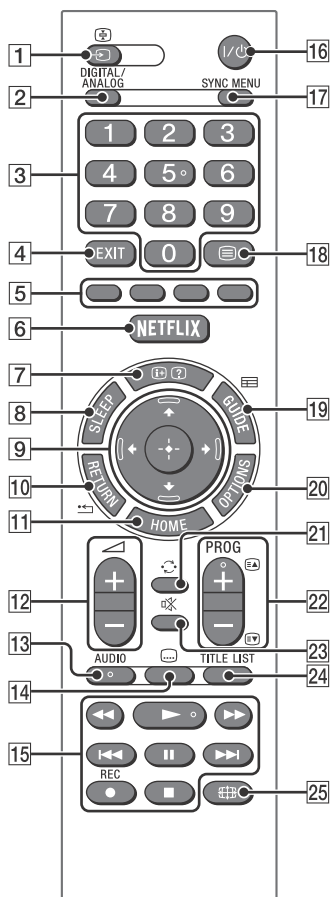

1 / (Izbor ulaza / zadržavanje teksta)

- Prikazuje i bira izvor ulaza (stranu 29).
- U režimu teksta, zadržava trenutnu stranicu.

2 DIGITAL/ANALOG

Prebacuje na digitalni ili analogni ulaz.

3 Numerički tasteri

- Biraju kanale. Za brojeve kanala 10 i iznad, unesite brzo sledeću cifru.
- U režimu teksta, unesite trocifreni broj stranice da biste izabrali stranicu.

4 EXIT*

Vratite se na prethodni ekran ili izadite iz menija. Kada je dostupna usluga Interaktivne aplikacije, pritisnite da izadete iz usluge.

5 Tasteri u boji

Prikazuje vodič za rukovanje (kada su dostupna dugmad u boji).

6 NETFLIX*

Pritisnite da biste pristupili „NETFLIX“ usluzi na internetu.

7 / (Otkrivanje informacija / teksta)

- Prikazuje informacije. Pritisnite jednom da biste prikazali informacije o programu/ ulazu koji gledate. Pritisnite ponovo da biste sklonili prikaz sa ekrana.
- U režimu teksta, otkriva skrivene informacije (npr. odgovore na kviz).

8 SLEEP*

Pritiskajte uzastopno sve dok se na TV-u ne prikaže vreme u minutima ([Isključeno]/ [15 min.]/[30 min.]/[45 min.]/[60 min.]/ [90 min.]/[120 min.]) koje želite da ostane na TV-u pre isključivanja. Da biste otkazali tajmer za isključivanje, uzastopno pritisnite **SLEEP** sve dok se ne pojavi [Isključeno].

9 / / / / (Izbor stavke / Unesi)

- Izaberite ili podesite stavke.
- Potvrdite izabrane stavke.

10 RETURN

- Vraća na prethodni ekran bilo kog prikazanog menija.
- Zaustavlja reprodukciju prilikom reprodukcovanja foto/muzičke/video datoteke.

11 HOME

Prikazuje ili otkazuje meni.

12 +/- (Jačina zvuka)

Podešava jačinu zvuka.

13 AUDIO

Izaberite zvuk za višejezični izvor ili dvokanalni zvuk za trenutno gledani program (zavisí od izvora programa).

14 (Titl)

Menja podešavanje titla (stranu 21).

15

- Rukujte medijskim sadržajem na TV-u i povezanim kompatibilnim uređajem BRAVIA Sync.
- Ovaj taster takođe može da se koristi za rukovanje reprodukcijom VOD (Video na zahtev) usluge.
Dostupnost zavisi od VOD usluge. (Osim za KDL-32R40xC, KDL-40R45xC)

16 (TV u pripravnosti)

Uključuje TV ili prebacuje u režim pripravnosti.

17 SYNC MENU

Pritisnite da biste prikazali BRAVIA Sync meni, a zatim izaberite povezanu HDMI opremu iz [Odabir uređaja].

Sledeće opcije mogu da se izaberu iz BRAVIA Sync menija.

Upravljanje uređajima:

Koristite [Upravljanje uređajima] da biste rukovali opremom koja je kompatibilna sa BRAVIA Sync kontrolom. Izaberite opcije iz [Glavni (meni)], [Opcije], [Lista sadržaja] i [Isključivanje] da biste rukovali opremom.

Zvučnici:

Izaberite [TV zvučnici] ili [Audio sistem] za izlaz zvuka TV-a iz TV zvučnika ili povezane audio opreme.

Upravljanje TV-om:

Koristite [Upravljanje TV-om] meni da biste rukovali TV-om iz [Glavni (meni)] ili menija [Opcije].

Vrati se na TV:

Izaberite ovu opciju za povratak na TV program.

18 (Tekst)

U režimu teksta, prikazuje emitovanje teksta.

Svaki put kada pritisnete , prikaz se ciklično menja na sledeći način:

Tekst → Tekst preko TV slike (miks režim) → Bez teksta (izađi iz usluge teksta)

19 GUIDE (EPG)

Prikazuje digitalni EPG (Elektronski programski vodič) (stranu 15).



20 OPTIONS

Prikazuje listu koja sadrži prečice do nekih menija postavki.
Navedene opcije se razlikuju u zavisnosti od trenutnog ulaza i sadržaja.

21 (Skoči)

Vraća na prethodni kanal ili ulaz gledan više od 15 sekundi.

22 PROG +/-//

- Bira sledeći (+) ili prethodni (-) kanal.
- U režimu teksta, bira sledeću () ili prethodnu () stranicu.

23 (Isključen zvuk)

Isključuje zvuk. Pritisnite ponovo da biste vratili zvuk.

24 TITLE LIST

Prikazuje Listu naslova.

25 (Režim širokog prikaza)

Podešava prikaz ekrana. Pritisnite uzastopno da biste izabrali željeni režim širokog prikaza (stranu 13).

* Lokacija, dostupnost i funkcija dugmadi daljinskog upravljača mogu da se razlikuju u zavisnosti od vaše zemlje/regiona/modela TV-a.

Savet

- Broj 5, , PROG + i AUDIO tasteri imaju dodirne tačke. Koristite tačke kao reference prilikom rukovanja TV-om.

Napomena

- Ako su zabrani titlovi, a korisnik pokrene aplikaciju digitalnog teksta pomoću tastera „tekst“, titlovi mogu, pod određenim okolnostima, prestati da se prikazuju. Kada korisnik izađe iz aplikacije digitalnog teksta, dekodiranje titlova će se automatski nastaviti.

Povezivanje TV-a na internet (Osim za KDL-40R45xC, KDL-32R40xC)

Uspostavljanje internet veze

Pomoću mrežne funkcije možete da povežete TV na internet. Procedura podešavanja se razlikuje zavisno od tipa mreže i LAN rutera. Pre uspostavljanja internet veze, obavezno podesite LAN ruter. Proverite svoje bežično LAN okruženje pomoću sledećeg grafikona.

Bežični LAN

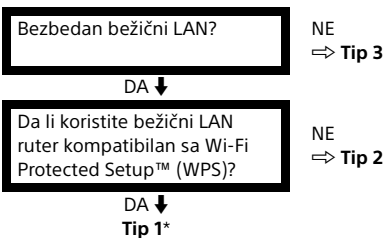

Bežični LAN → tip 4

* Tip 1 je lakši za podešavanje ako vaš ruter ima dugme za automatsko podešavanje, npr. Air Station One-Touch Secure System (AOSS). Većina najnovijih rutera ima ovu funkciju. Proverite svoj ruter.

- Tip 1:** Sledite konfiguraciju za **obebeđenu mrežu sa Wi-Fi Protected Setup™ (WPS)**.
- Tip 2:** Sledite konfiguraciju za **obebeđenu mrežu bez Wi-Fi Protected Setup™ (WPS)**.
- Tip 3:** Sledite konfiguraciju za **neobebeđenu mrežu sa bilo kojom vrstom bežičnog LAN rutera**.
- Tip 4:** Sledite konfiguraciju za **podešavanje žičane mreže**.

Tip 1: Obezbeđena mreža sa Wi-Fi Protected Setup™ (WPS)

Zahvaljujući WPS standardu bezbednost bežične kućne mreže je potpuno jasna i dovoljno je pritisnuti WPS dugme na bežičnom LAN ruteru. Pre podešavanja bežičnog LAN-a, pogledajte gde se nalazi WPS dugme na ruteru i proverite kako se koristi.

Iz bezbednosnih razloga, [WPS (PIN)] obebeđuje PIN kôd za ruter. PIN kôd se obnavlja svaki put kada izaberete [WPS (PIN)].

- 1** Pritisnite **HOME**, onda izaberite [Podešavanja] → [Podešavanja sistema] → [Podešavanje] → [Mreža] → [Mrežno podešavanje].
- 2** Podešavanje IP adrese/Proxy servera:
 - automatsko podešavanje: [Podesi mrežnu vezu] → [Lako]
 - ručno podešavanje: [Podesi mrežnu vezu] → [Napredno] → [Bežično podešavanje]
- 3** Izaberite [WPS (dugme)] za metod pritiskanja dugmeta ili [WPS (PIN)] za PIN metod.

Napomena

Naziv mreže WPS-a može da se razlikuje zavisno od rutera (npr. AOSS dugme).

- 4** Sledite uputstva na ekranu za podešavanje.

Napomena

- Ako za mrežno podešavanje koristite WPS, aktiviraju se bezbednosna podešavanja bežičnog LAN rutera, a sva oprema prethodno povezana na bežični LAN u nepouzdanom statusu biće isključena sa mreže. U ovom slučaju, aktivirajte bezbednosna podešavanja isključene opreme i onda je ponovo povežite. Ili, možete da deaktivirate bezbednosna podešavanja bežičnog LAN rutera, i onda da povežete opremu na TV u nepouzdanom statusu.
- Da biste koristili mrežu sa IPv6, izaberite [Podešavanja] → [Podešavanja sistema] → [Podešavanje] → [Mreža] → [Prioritet IPv6/IPv4] → [IPv6], onda izaberite [Lako] u [Podesi mrežnu vezu].
- Kada je izabran IPv6, HTTP Proxy ne može da se podesi.

Tip 2: Obezbeđena mreža bez Wi-Fi Protected Setup™ (WPS)

Da biste podesili bežični LAN, biće potrebni SSID (naziv bežične mreže) i bezbednosni ključ (WEP ili WPA ključ). Ako ih ne znate, pogledajte uputstvo za upotrebu vašeg rutera.

- 1 Pritisnite **HOME**, onda izaberite [Podešavanja] → [Podešavanja sistema] → [Podešavanje] → [Mreža] → [Mrežno podešavanje].
- 2 **Podešavanje IP adrese/Proxy servera:**
 - automatsko podešavanje:
[Podesi mrežnu vezu] → [Lako]
 - ručno podešavanje:
[Podesi mrežnu vezu] → [Napredno] → [Bežično podešavanje]
- 3 Izaberite [Skeniraj], zatim izaberite mrežu sa liste skeniranih bežičnih mreža.
- 4 Sledite uputstva na ekranu za podešavanje.

Napomena

- Da biste koristili mrežu sa IPv6, izaberite [Podešavanja] → [Podešavanja sistema] → [Podešavanje] → [Mreža] → [Prioritet IPv6/IPv4] → [IPv6], onda izaberite [Lako] u [Podesi mrežnu vezu].
- Kada je izabran IPv6, HTTP Proxy ne može da se podesi.
- Lozinku unosite ključem u bezbednom okruženju.

Tip 3: Neobezbeđena mreža sa bilo kojom vrstom bežičnog LAN rutera

Da biste podesili bežični LAN, potreban je SSID (naziv bežične mreže).

- 1 Pritisnite **HOME**, onda izaberite [Podešavanja] → [Podešavanja sistema] → [Podešavanje] → [Mreža] → [Mrežno podešavanje].
- 2 **Podešavanje IP adrese/Proxy servera:**
 - automatsko podešavanje:
[Podesi mrežnu vezu] → [Lako]
 - ručno podešavanje:
[Podesi mrežnu vezu] → [Napredno] → [Bežično podešavanje]
- 3 Izaberite [Skeniraj], zatim izaberite mrežu sa liste skeniranih bežičnih mreža.
- 4 Sledite uputstva na ekranu za podešavanje.

Napomena

- Bezbednosni ključ (WEP ili WPA ključ) neće biti potreban jer ne treba da izaberete nijednu bezbednosnu metodu u ovoj proceduri.
- Da biste koristili mrežu sa IPv6, izaberite [Podešavanja] → [Podešavanja sistema] → [Podešavanje] → [Mreža] → [Prioritet IPv6/IPv4] → [IPv6], onda izaberite [Lako] u [Podesi mrežnu vezu].
- Kada je izabran IPv6, HTTP Proxy ne može da se podesi.

Tip 4: Podešavanje žičane mreže

Unesite odgovarajuće alfanumeričke vrednosti za vaš ruter ako je potrebno. Stavke koje treba da se podesi (npr. IP adresa, podmrežna maska, DHCP) mogu da se razlikuju u zavisnosti od dobavljača internet usluge ili rutera. Za detalje pogledajte uputstva za upotrebu koja vam je dostavio dobavljač internet usluge, ili uputstva isporučena uz ruter.

- 1 Pritisnite **HOME**, onda izaberite [Podešavanja] → [Podešavanja sistema] → [Podešavanje] → [Mreža] → [Mrežno podešavanje].
- 2 **Podešavanje IP adrese/Proxy servera:**
 - automatsko podešavanje:
[Podesi mrežnu vezu] → [Lako]
 - ručno podešavanje:
[Podesi mrežnu vezu] → [Napredno] → [Žično podešavanje]

3 Sledite uputstva na ekranu za podešavanje.

[Mrežno podešavanje] može da se podesi i iz menija [Automatsko pokretanje].

Napomena

- Omogućava automatsku konfiguraciju žičane/ bežične mreže.
 - Kada je povezivanje sa LAN kablom: Žično
 - Kada je povezivanje sa ugrađenim bežičnim LAN-om: Bežično
 - Kada je povezivanje sa oba kabla: Žično
- Podešeno na [Lako], automatski podešava IP adresu. Kada se ne koristi proxy server.
- Da biste koristili mrežu sa IPv6, izaberite [Podešavanja] → [Podešavanja sistema] → [Podešavanje] → [Mreža] → [Prioritet IPv6/IPv4] → [IPv6], onda izaberite [Lako] u [Podesi mrežnu vezu].
- Kada je izabran IPv6, HTTP Proxy ne može da se podesi.

Priprema žičane mreže

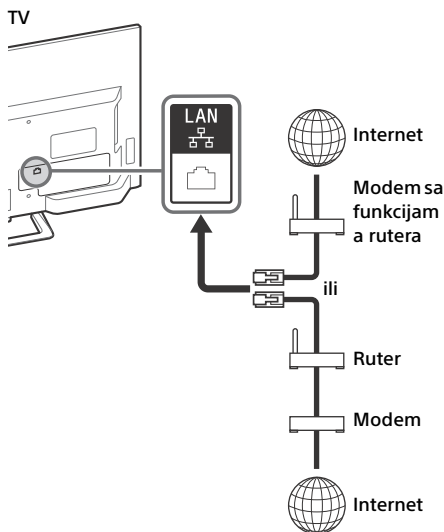

Napomena

- Za LAN veze, koristite kabl kategorije 7 (nije isporučen).

Gledanje statusa mreže

Možete da potvrdite svoj mrežni status.

- 1 Pritisnite **HOME**, onda izaberite [Podešavanja] → [Podešavanja sistema] → [Podešavanje] → [Mreža] → [Mrežno podešavanje].

2 Izaberite [Prikaži postavku i status mreže].

Ako ne možete da se povežete na internet

Upotrebite dijagnostiku da biste proverili moguće uzroke kvarova mrežne veze i podešavanja.

- 1 Pritisnite **HOME**, onda izaberite [Podešavanja] → [Podešavanja sistema] → [Podešavanje] → [Mreža] → [Mrežno podešavanje].

- 2 Izaberite [Prikaži postavku i status mreže].

- 3 Izaberite [Proveri vezu].

To može da potraje nekoliko minuta.

Dijagnostiku ne možete da otkazete nakon što izaberete [Proveri vezu].

Politika zaštite privatnosti

Kada koristite sledeće funkcije za povezivanje na internet, određene informacije se šalju globalnim serverima Sony Corporation, i to informacije koje se smatraju ličnim informacijama i zbog toga je potrebna vaša saglasnost kako bi dobavljači usluge mogli da ih koriste.

- Ažuriranje softvera sistema povezivanjem na globalne servere Sony Corporation preko interneta.
- Internet sadržaj ili druge internete usluge od dobavljača usluga kao što je Youtube.

Ovaj TV ima ekrane za podešavanje u Automatsko pokretanje ili meniju Podešavanje da biste potvrdili svoju saglasnost nakon što pročitate detalje o Politici privatnosti. Ako želite da koristite ove funkcije, označite [Omogućiti] na svakom ekranu za podešavanje. Ako je označeno [Onemogućiti], gornje 2 funkcije nisu dostupne.













Ovo podešavanje možete da promenite pritiskom na **HOME**, a zatim izaberite [Podešavanja] → [Podešavanja sistema] → [Podešavanje] → [politika zaštite privatnosti].

Gledanje TV-a

- 1 Pritisnite **I/⏻** na TV-u ili daljinskom upravljaču da biste uključili TV.
- 2 Pritisnite **DIGITAL/ANALOG** za prebacivanje između digitalnog i analognog režima.
- 3 Pritisnite numeričke tastere ili **PROG +/-** da biste izabrali TV kanal.
- 4 Pritisnite **🔊 +/-** da biste podesili jačinu zvuka.

U digitalnom režimu

Pojavljuje se na kratko baner sa informacijama. Sledeće ikone mogu da budu naznačene na baneru.

- : Usluga sa podacima (aplikacija emitovanja)
- : Radio usluga
- : Šifrovana/pretplatnička usluga
- : Višestruki jezici audio zapisa dostupni
- : Titlovi dostupni
- : Titlovi i/ili audio dostupni za osobe oslabljenog sluha
- : Preporučeni minimalni uzrast za trenutni program (od 3 do 18 godina)
- : Roditeljska blokada
- : Zaključavanje digitalnih programa
- : Audio dostupan za osobe oslabljenog vida
- : Govorni audio titl dostupan
- : Višekanalni audio dostupan

Menjanje stila gledanja

Promena formata ekrana

- 1 Pritiskajte **⊞** uzastopno da biste izabrali format ekrana.

[Široki zum]*

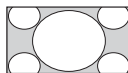

[Normalno]

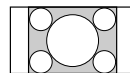

[Ceo ekran]

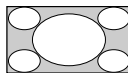

[Zumiranje]*

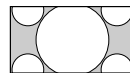

[14:9]*

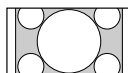

* Delovi vrha i dna slike mogu da budu isečeni.

Napomena

- Ne možete da izaberete [14:9] za slike iz HD izvora.

Za HDMI PC ulaz (podešavanje vremena PC-ija)

[Normalno]

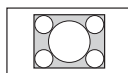

[Ceo ekran 1]

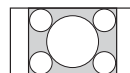

[Ceo ekran 2]

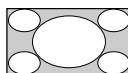

Podešavanje izbora scena

- 1 Pritisnite **OPTIONS**.
- 2 Pritisnite zatim **⬆/⬇** da biste **⊖** izabrali [Izbor scena].

Kada izaberete željenu opciju scene, automatski se podešava optimalni kvalitet zvuka i slike. Opcije koje možete da izaberete se mogu razlikovati. Nedostupne opcije su zasivljene.

Navigacija kroz Glavni meni

Taster **HOME** vam omogućuje da pristupite raznim podešavanjima i funkcijama TV-a.

1 Pritisnite **HOME**.

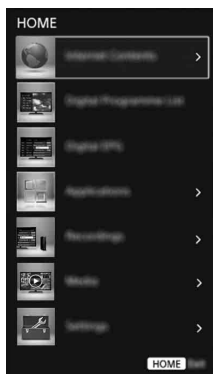

2 Pritisnite \updownarrow da biste izabrali opciju, a zatim pritisnite \odot .

Internet sadržaj

(Osam za KDL-40R45xC, KDL-32R40xC)

Internet sadržaj isporučuje mnoštvo zabave na zahtev direktno na vaš TV. Uspostavljanjem internet veze možete uživati u svom omiljenom internet sadržaju.

Napomena

- Obavezno povežite TV na internet i izvršite [Mrežno podešavanje] (stranu 23).

Da biste koristili internet sadržaj

- 1 Pritisnite **HOME**, a zatim izaberite [Internet sadržaj].
- 2 Pritisnite \updownarrow a biste izabrali željenu internet uslugu u listi usluga i pritisnite \odot .
- 3 Pritisnite \odot da biste pokrenuli željeni internet sadržaj.

Da biste izašli iz internet sadržaja

Pritisnite **HOME**.

Napomena

- Ako imate probleme sa ovom funkcijom, proverite da li je internet veza pravilno podešena.
- Povezivanje na internet sadržaj zavisi od dobavljača internet sadržaja.
- Da biste ažurirali usluge internet sadržaja, pritisnite **HOME**, onda izaberite [Podešavanja] → [Podešavanja sistema] → [Podešavanje] → [Mreža] → [Osvežavanje internet sadržaja].

Da biste koristili NETFLIX

Pritisnite dugme **NETFLIX** na daljinskom upravljaču da biste aktivirali meni.

Napomena

- Može se desiti da Netflix ne može da se koristi preko Proxy servera.

Lista digitalnih programa

- 1 Pritisnite **HOME** u digitalnom režimu.
- 2 Pritisnite zatim \updownarrow da biste \odot izabrali [Lista digitalnih programa].

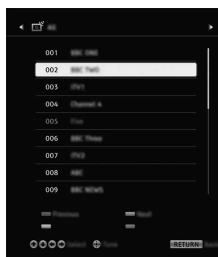

- 3 Pritisnite zatim \updownarrow / \leftarrow / \rightarrow da biste \odot izabrali program.

Da biste koristili listu Omiljeno

Funkcija Omiljeno vam omogućava da odredite do četiri liste vaših omiljenih programa. Dok gledate TV, pritisnite \odot da biste kreirali ili prikazali listu Omiljeno.





Savet

- Pritisnite plavi taster da biste promenili listu Omiljeno. Sledite uputstva na dnu ekrana.

Digitalni EPG

- 1 Pritisnite  **GUIDE** u digitalnim režimu.









- 2 Pritisnite zatim /// da biste  izabrali program.

Aplikacije



Korišćenje TV-a kao rama za fotografije

Ram za fotografije prikazuje sat i kalendar istovremeno sa prikazivanjem fotografije i slušanjem muzike ili FM radija.

- 1 Pritisnite **HOME**.
- 2 Pritisnite zatim / da biste  izabrali [Aplikacije].
- 3 Pritisnite zatim / da biste  izabrali [Režim rama za fotografije].



Da biste pokrenuli Ram za fotografije tokom reprodukcije USB medija

- 1 Pritisnite **OPTIONS** dok reprodukujete foto ili muzičku datoteku.
- 2 Pritisnite zatim / da biste  izabrali [Režim rama za fotografije] za pokretanje Režima rama za fotografije.

Da biste izabrali Režim prikaza

Možete da promenite prikaz rama za fotografije izborom [Režim prikaza] u [Postavke rama za fotografije] (stranu 24).

Da biste izabrali Režim prikaza sata

Možete da izaberete između tri režima prikaza sata izborom [Prikaz sata] u [Postavke rama za fotografije] (stranu 24).

Napomena

- Ovaj TV nema rezervno baterijsko napajanje za sat. Ako dođe do nestanka struje ili ako isključite strujni kabl, trenutni datum i vreme će se automatski poništiti.







Trajanje

Radi uštede energije, TV neprekidno reprodukuje u režimu rama za fotografije do 24 časa pre automatskog isključivanja. Nakon automatskog isključivanja, ne koristite režim rama za fotografije najmanje jedan čas da biste izbegli sagorevanje panela (zadržavanje slike na ekranu).

Možete da promenite postavku [Trajanje] u [Postavke rama za fotografije] (stranu 24).

Da bi se izbeglo sagorevanje, položaj fotografije, sata i kalendara se automatski menjaju svakog časa.

Slušanje FM radija (samo za Rusiju ili Ukrajinu)

- 1 Pritisnite **HOME**.
- 2 Pritisnite zatim / da biste  izabrali [Aplikacije].
- 3 Pritisnite zatim / da biste  izabrali [FM Radio].
- 4 Pritisnite **PROG +/-** da biste FM radio stanicu.

Da biste izašli iz režima FM Radio

- 1 Pritisnite  **RETURN**.

Memorisanje radio stanica

Kada prvi put koristite funkciju FM Radio, pritisnite **HOME** i izaberite [Podešavanja] → [Podešavanja sistema] → [Podešavanje kanala] → [FM Radio Set-Up] → [Automatsko podešavanje].

Da biste promenili memorisane radio stanice

- 1 Pritisnite **OPTIONS** u režimu FM Radio.
- 2 Pritisnite zatim \uparrow/\downarrow da biste \ominus izabrali [FM Radio Presets].
- 3 Pritisnite zatim \uparrow/\downarrow da biste \ominus izabrali radio stanicu koju želite da promenite.
- 4 Pritisnite zatim \uparrow/\downarrow da biste \ominus promenili FM frekvenciju, a zatim izmenili naziv FM Radio stanice.

Napomena

- Ako stanica ima zvuk sa šumom, možda ćete moći da poboljšate kvalitet zvuka pritiskom na \leftarrow/\rightarrow .
- Kada FM stereo program ima statičan šum, pritisnite **AUDIO** dok se ne pojavi [Mono]. Neće biti stereo efekta, ali će se šum smanjiti.

Deljenje fotografija Plus

(Osım za KDL-40R45xC, KDL-32R40xC)

Povežite, kopirajte i gledajte omiljene fotografije na TV-u korišćenjem svojih uređaja (npr. pametni telefoni ili tablet uređaji).

- 1 Pritisnite **HOME**.
- 2 Pritisnite zatim \uparrow/\downarrow da biste \ominus izabrali [Aplikacija].
- 3 Pritisnite zatim \uparrow/\downarrow da biste \ominus izabrali [Deljenje fotografija Plus].
- 4 Sledite uputstva na ekranu da biste povezali uređaj sa TV-om.
- 5 Otvorite veb pregledač na uređaju nakon što uspostavite sve veze, a zatim sledite uputstva na ekranu da biste pristupili URL.

Da biste prikazali fotografiju na TV-u

- 1 Dodirnite uređaj radi pokretanja.
- 2 Izaberite fotografiju. Izabrana fotografija će se automatski prikazati na TV-u.

Da biste sačuvali fotografiju prikazanu na TV-u

- 1 Dodirnite minijaturu na svom uređaju, a zatim držite fotografiju da biste otvorili kontekstni meni.

2 Izaberite [U redu].

Napomena

- Priključite USB fleš disk da biste sačuvali do 50 fotografija.
- Do 10 pametnih telefona ili tablet uređaja može istovremeno da se poveže sa TV-om.
- Maksimalna veličina datoteke svake fotografije je 20 MB.
- Možete da ubacite i pozadinsku muziku maksimalne veličine od 30 MB.
- Podržan je podrazumevani pregledač za Android 2.3 ili noviji.
- Podržan je podrazumevani pregledač za iOS; međutim, neke funkcije nije moguće koristiti zavisno od verzije vašeg iOS.

Snimci

- 1 Pritisnite **HOME** u digitalnom režimu.
- 2 Pritisnite zatim \uparrow/\downarrow da biste \ominus izabrali [Snimci].
- 3 Pritisnite \uparrow/\downarrow a onda \ominus da biste izabrali [Lista naslova], [Lista tajmera], [Lista grešaka] ili [Ručni tajmer za SNIM.].

Napomena

(Osım za KDL-40R45xC, KDL-32R40xC)

- Tokom snimanja ne možete da uđete u [Meni] → [Internet sadržaj]
- Pritisnite **REC** taster da biste snimili trenutno gledani program u digitalnom režimu pomoću USB HDD funkcije snimanja.

Mediji

Reprodukcija fotografija/muzike/ video preko USB-a

Možete da uživate u foto/muzičkim/video datotekama memorisanim u digitalnom aparatu ili kamkorderu Sony preko USB kabla ili USB memorijskog uređaja na vašem TV-u.

- 1 Povežite podržani USB uređaj sa TV-om.
- 2 Pritisnite **HOME**.
- 3 Pritisnite zatim \uparrow/\downarrow da biste \odot izabrali [Mediji].
- 4 Pritisnite zatim \uparrow/\downarrow da biste \odot izabrali [Fotografija], [Muzika] ili [Video].
- 5 Pojavljuje se [Odabir uređaja]. Pritisnite \uparrow/\downarrow da biste izabrali uređaj. (Osim za KDL-40R45xC, KDL-32R40xC)
- 6 Pritisnite zatim $\uparrow/\downarrow/\leftarrow/\rightarrow$ da biste \odot izabrali datoteku ili fasciklu.
- 7 Ako je povezano više od jednog USB uređaja, pritisnite crveni taster da biste izabrali [Opcije reprodukcije], a zatim [Odabir uređaja] da biste izabrali odgovarajući USB uređaj (samo KDL-40R45xC, KDL-32R40xC).

Opcije reprodukcije

Pritisnite crveni taster u prikazu minijatura da biste prikazali listu podešavanja za USB reprodukciju.

Da biste podesili kvalitet slike i zvuka USB medija

- 1 Pritisnite **OPTIONS** za vreme reprodukcije.
- 2 Pritisnite zatim \uparrow/\downarrow da biste \odot izabrali [Slika] ili [Zvuk].
- 3 Pritisnite zatim $\uparrow/\downarrow/\leftarrow/\rightarrow$ da biste \odot izabrali i podesili stavku.

Da biste reprodukovali fotografije kao projekciju slajdova (fotografija)

- 1 Pritisnite zeleni taster na prikazu minijatura da biste pokrenuli projekciju slajdova.
Da biste podesili [Efekat za projekc. slajd.] i [Brzina projekcije slajdova], pritisnite **OPTIONS** → [Opcije reprodukcije].
Da biste zaustavili projekciju slajdova, pritisnite \leftarrow **RETURN**.

Napomena

- Dok TV pristupa podacima na USB uređaju, obratite pažnju na sledeće:
 - Nemojte isključivati TV.
 - Nemojte isključivati USB kabl.
 - Nemojte vadiiti USB uređaj.Podaci na USB uređaju mogu da se oštete.
- Sony neće biti odgovoran za bilo kakvu štetu na podacima, ili za gubitak podataka na medijima za snimanje zbog kvara bilo kojih povezanih uređaja ili TV-a.
- Sistem datoteka na USB uređaju podržava FAT16, FAT32 i NTFS.
- Naziv datoteke i naziv foldera možda neće biti prikazani ispravno u nekim slučajevima.
- Kada povezujete digitalni fotoaparatus Sony, podesite režim USB veze fotoaparata na Automatski ili Masovno skladištenje. Za više informacija o režimu USB veze, pogledajte uputstva isporučena uz vaš digitalni fotoaparatus.
- Koristite USB uređaj za skladištenje koji je uskladen sa standardima za klasu USB uređaja za masovno skladištenje.
- Ako izabrana datoteka ima netačne informacije o kontejneru ili je nekompletna, ona ne može da se reprodukuje.

USB Video format

- AVI (.avi)
 - Video kodek: MPEG1, MPEG2, Xvid, MPEG4, H.264, Motion JPEG
 - Audio kodek: PCM, MPEG1 Layer1/2, MPEG2 AAC (2ch), MPEG4 AAC (2ch), MPEG4 HE-AAC (2ch), Dolby Digital (2ch), Dolby Digital Plus(2ch), WMA v8, MP3
- ASF (.wmv, .asf)
 - Video kodek: WMV v9, Xvid, VC-1
 - Audio kodek: MP3, WMA v8
- MP4 (.mp4, .mov, .3gp)
 - Video kodek: MPEG4, H.264, H.263, Motion JPEG
 - Audio kodek: MPEG1 Layer1/2, MP3, MPEG2 AAC, MPEG4 AAC, MPEG4 HE-AAC

- MKV (.mkv)
 - Video kodek: WMV v9, MPEG4, H.264, VC-1, VP8
 - Audio kodek: PCM, MPEG1 Layer1/2, MP3, MPEG2 AAC (2ch), MPEG4 AAC (2ch), MPEG4 HE-AAC (2ch), Dolby Digital (2ch), WMA v8, Dolby Digital Plus (2ch), DTS, DTS 2.0, VORBIS
- WebM (.webm)
 - Video kodek: VP8
 - Audio kodek: VORBIS
- PS (.mpg, .mpeg, .vro, .vob)
 - Video kodek: MPEG1, MPEG2
 - Audio kodek: MPEG1 Layer1/2, MP3, Dolby Digital (2ch), Dolby Digital Plus (2ch), DTS, DTS 2.0
- TS (.ts, .m2ts)
 - Video kodek: MPEG2, H.264, VC-1
 - Audio kodek: MPEG1 Layer1/2, MP3, MPEG2 AAC, MPEG4 AAC, MPEG4 HE-AAC, Dolby Digital, Dolby Digital Plus (2ch), DTS, DTS 2.0

USB muzički format

- LPCM (.wav)
- MPEG1 audio layer3 (.mp3)
- WMA v8 (.wma)

USB foto format

- JPEG (.jpg, .jpeg)

Napomena

- Reprodukcija gore navedenih formata datoteka se ne garantuje.

Kućna mreža

(Osim za KDL-40R45xC, KDL-32R40xC)

Povezivanje na kućnu mrežu

Možete uživati u različitom sadržaju (npr. foto/ muzičke/video datoteke) memorisane na DLNA Certified™ serverima medija. Funkcija kućne mreže vam omogućava da uživate u mrežnom sadržaju u drugim sobama.

Reprodukcija fotografija/muzike/videoa

1 Pritisnite **HOME**, zatim izaberite [Mediji] → [Fotografija], [Muzika] ili [Video] → željeni server medija.

2 Izaberite datoteke ili foldera za reprodukciju sa liste.

Napomena

- Server mora da bude DLNA Certified™.
- Datoteke sa mrežnog uređaja treba da budu u sledećim formatima:
 - Slike: JPEG
 - Muzika: MP3, linearni PCM, WMA
 - Video: AVCHD, MPEG2, MPEG1, MP4 (AVC), MP4 (MPEG4), WMV
- U zavisnosti od datoteke, reprodukcija možda neće biti moguća čak i ako se koriste podržani formati.

Renderer

Možete da reprodukujete foto, muzičke i video datoteke memorisane na mrežnim uređajima (npr. digitalni fotoaparati, mobilni telefoni, računar) na TV ekran direktnim upravljanjem ciljnog uređaja. Mreža takođe treba da bude kompatibilna sa Renderer-om.

Podešavanje postavki Renderer-a

Pritisnite **HOME**, onda izaberite [Podešavanja] → [Podešavanja sistema] → [Podešavanje] → [Mreža] → [Podešavanje kućne mreže] → [Renderer] → željeno podešavanje.

Prikaz podešavanja za servere medija

Izaberite servere za kućnu mrežu koji treba da se prikažu u Glavnom meniju. Automatski može da se prikaže do 10 servera u Glavnom meniju.

- 1 Pritisnite **HOME**, onda izaberite [Podešavanja] → [Podešavanja sistema] → [Podešavanje] → [Mreža] → [Podešavanje kućne mreže] → [Podešavanja prikaza servera].
- 2 Izaberite server koji treba da se prikaže u Glavnom meniju.

Podešavanja

Podešavanja sistema

Napomena

- Opcije koje možete da podesite zavise od situacije. Nedostupne opcije su zasivljene ili nisu prikazane.
- Satelitske opcije su dostupne samo za satelitske modele.



Slika

Režim slike

Podešava Režim slike. Opcije koje mogu da se izaberu razlikuju se u zavisnosti od podešavanja [Izbor scena].

Poništi

Vraća sva podešavanja za [Slika] osim [Režim slike] na podrazumevana podešavanja.

Pozad. osvetljenje

Podešava svetlinu pozadinskog osvetljenja.

Kontrast

Povećava ili smanjuje kontrast slike.

Svetlina

Posvetljava ili zatamnjuje sliku.

Boja

Povećava ili smanjuje intenzitet boje.

Nijansa

Povećava ili smanjuje zelene i crvene tonove.

Oštrina

Izoštava ili omekšava sliku.

Temperatura boje

Podešava belinu slike.

Smanjivanje šuma

Smanjuje šum slike (snežna slika) pri slabom signalu emitovanja.

MPEG smanjivanje šuma

Smanjuje šum slike u MPEG-komprimovanom videu.

Filmski režim

Pružila poboljšano pomeranje slike prilikom reprodukcije BD (Blu-ray disk), DVD ili VCR slika snimljenih na filmu, smanjujući zamagljenost i zrnastu strukturu slike. Izaberite [Automatski] da biste predstavili sadržaj na osnovu filma kakav jeste.

Napomena

- Ako slika sadrži nepravilne signale ili previše šuma, [Filmski režim] se automatski isključuje čak i ako je izabrano [Automatski].

Napredna podešavanja

Podešava [Slika] podešavanja sa više detalja.

Poništi: Vraća sva napredna podešavanja na podrazumevana podešavanja.

Napredno poboljš. kontrasta:

Automatski podešava [Pozad. osvetljenje] i [Slika] na najpogodnija podešavanja sudeći po svetlini ekrana. Ova postavka je posebno efikasna za tamne scene slika i povećaće razliku kontrasta tamnijih scena slika.

Korekcija crne: Naglašava crne površine slike za jači kontrast.

Gama: Podešava balans između svetlih i tamnih površina slike.

Čisto bela: Naglašava bele boje.

Živa boja: Čini boje živopisnijim.

Režim LED pokreta: Smanjuje zamagljenost u filmovima kontroliranjem izvora LED pozadinskog osvetljenja, ali se svetlina smanjuje.

Zvuk

Režim zvuka

Izaberite prema sadržaju u kome želite da uživate.

Poništi

Poništite podešavanja [Ekvilajzer], [Jasan glas], [Automatska jačina zvuka], [Balans] i [Odstupanje zvuka].

Ekvilajzer

Podešava postavke frekvencije zvuka.

Jasan glas

Čini jasnijim zvuk glasova.

Automatska jačina zvuka

Smanjuje razliku u nivou jačine zvuka između svih programa i reklama (npr. reklame su često glasnije od programa).

Balans

Naglašava balans levog ili desnog zvučnika.

Odstupanje zvuka

Podešava nivo jačine zvuka trenutnog ulaza u odnosu na druge ulaze.

Dvokanalni zvuk

Podešava zvuk iz zvučnika na [Mono], [Stereo], [A] ili [B].

Napomena

- Ako je signal veoma slab, zvuk automatski postaje mono.
- Ako je stereo zvuk šuman prilikom primanja NICAM programa, izaberite [Mono]. Zvuk postaje mono, ali se šum smanjuje.
- Postavka [Dvokanalni zvuk] se memoriše za poziciju svakog programa.
- Ne možete da slušate zvuk stereo emitovanja kada se izabere [Mono].

Savet

- Ako izaberete drugu opremu povezanu sa TV-om, podesite [Dvokanalni zvuk] na [Stereo], [A] ili [B].

Napredna podešavanja

Dinamički opseg: Kompenzira razlike u zvučnom nivou između različitih kanala.

Napomena

- Efekat možda neće funkcionisati ili može da se razlikuje u zavisnosti od programa bez obzira na postavku [Dinamički opseg].

Nivo jačine zvuka za HE-AAC:

Podešava audio zvučni nivo za HE-AAC.

Nivo zvuka za MPEG: Podešava audio zvučni nivo za MPEG.

Ekran

Format ekrana

Za detalje o režimu širokog prikaza, videti stranu 13.

Automatski format

Automatski menja [Format ekrana] da bi odgovarao ulaznom signalu.

Da biste sačuvali svoju postavku, podesite [Isključeno].

Savet

- Čak i ako je [Automatski format] podešen na [Uključeno] ili [Isključeno], možete uvek da izmenite format ekrana uzastopnim pritiskanjem .

4:3 podrazumevano

Podešava podrazumevano [Format ekrana] za 4:3 ulazni signal.

Automatska oblast za prikaz

Automatski podešava sliku na najadekvatniju površinu prikaza.

Površina prikaza

Podešava površinu prikaza slike.

Promeni po horizontali

Podešava horizontalni položaj slike.

Promeni po vertikalni

Podešava vertikalni položaj slike.

Veličina po vertikalni

Podešava vertikalnu veličinu slike kada je [Format ekrana] podešen na [Široki zum].

Podešavanje računara

Bira režim ekrana ili podešava položaj prikaza slike kada se prima PC ulazni signal.

Podešavanje kanala

Podeš. analognih

Automatsko podešavanje analognih programa: Podešava u svim dostupnim analognim kanalima.

Obično nije potrebno da izvršite ovu operaciju jer su kanali već podešeni kada je TV prvi put instaliran.

Međutim, ova opcija vam omogućava da ponovite proces (npr., da ponovo podesite TV nakon preseljenja ili da tražite nove kanale koje su pokrenuli emiteri).

Ručno memorisanje programa: Pre biranja [TV sistem]/[Kanal]/[AFT]/[Audio filter]/[Preskoči]/[Sistem boja], pritisnite **PROG +/-** da biste izabrali broj programa sa kanalom. Ne možete da izaberete broj programa koji je podešen na [Preskoči].

Program:
Memoriše ručno kanale programa.

Sortiranje programa: Menja redosled po kome su kanali sortirani na TV-u.

Digitalno podešavanje

Podešavanje digitalnih programa:

Auto. podešavanje digitalnih kanala
Podešavanje dostupnih digitalnih kanala. Ova opcija vam omogućava da ponovo podesite TV posle preseljenja ili da tražite nove kanale koje su pokrenuli emiteri.

Opseg za automatsko podešavanje [Normalno]: Traži dostupne kanale u vašem regionu/zemlji. [Ceo]: Traži dostupne kanale nezavisno od vašeg regiona/zemlje.

Napomena

- Možete da pokrenete [Auto. Podešavanje digitalnih kanala] posle preseljenja na novo mesto stanovanja, menjanja dobavljača usluge ili da tražite nove pokrenute kanale.

Izmena liste programa

Uklanja sve neželjene digitalne kanale memorisane na TV-u i menja redosled digitalnih kanala memorisanih na TV-u.

Ručno podešavanje digitalnih kanala
Ručno podešava digitalne kanale.

Postavka titla:

Podešavanje titla

Kada se izabere [Za osobe oštećenog sluha], neka vizuelna pomoćna sredstva mogu takođe da budu prikazana na ekranu sa titlovima (ako TV kanali emituju takve informacije).

Primarni željeni jezik

Bira željeni jezik u kojem se prikazuju titlovi.

Sekundarni željeni jezik

Bira sekundarni željeni jezik u kojem se prikazuju titlovi.

Podešavanje zvuka:

Tip audio zapisa (Audio opis)

Normalno

Pružna normalan tip audio zapisa.

Audio opis

Obezbeđuje audio opis (naraciju) vizuelnih informacija ako TV kanali emituju takve informacije.

Za osobe oštećenog sluha

Prebacuje emitovanje za osobe oštećenog sluha kada se izabere [Za osobe oštećenog sluha].

Izgovaranje opisa

Prebacuje na emitovanje govornog audio titla ako TV kanali emituju takve informacije.

Primarni željeni jezik

Izaberite željeni jezik koji se koristi za program. Neki digitalni kanali mogu da emituju nekoliko audio jezika za program.

Sekundarni željeni jezik

Izaberite sekundarni željeni jezik koji se koristi za program. Neki digitalni kanali mogu da emituju nekoliko audio jezika za program.

Nivo zvuka

Podešava nivoe glavnog audio izlaza TV-a i izlaza audio opisa.

Savet

- Ova opcija je dostupna samo kada je [Audio opis] podešen na [Tip audio zapisa (Audio opis)].

Podešavanje vodiča

Ažuriraj Vodič u režimu pripravnosti
TV dobija EPG podatke tokom režima pripravnosti.

Tehnička podešavanja:

Automatsko ažuriranje usluge

Omogućava da TV otkrije i memoriše nove digitalne usluge kada postanu dostupne.

Zamena usluge

Izaberite [Uključeno] da biste automatski promenili kanal kada emiter pomeni prenos programa koji se gleda na različit kanal.

Prenos liste programa

Uvoz ili izvoz podešenih programa pomoću USB uređaja.

Podešavanje satelita:

Omogućava vam da automatski podesite satelitske kanale.

Podešavanje digitalnog satelita

Podešava u dostupnu satelitsku uslugu. Ova opcija vam omogućava da ponovo podesite TV posle preseljenja ili da tražite nove kanale koje su pokrenuli emiteri.

Uređivanje liste satelitskih programa

Uklanja sve neželjene satelitske usluge memorisane na TV-u i menja redosled satelitskih usluga memorisanih na TV-u.

Autom. ažuriranje satelitskih usluga

Omogućava da TV otkrije i memoriše nove satelitske usluge kada postanu dostupne.

Podešavanje CA modula:

Omogućava vam da pristupite plaćenju TV usluzi kada dobijete modul uslovnog pristupa (CAM) i karticu za gledanje.

PIN CA modula:

Omogućava vam da uneste PIN sa 8 cifara modula uslovnog pristupa (CAM) PIN da bi se memorisali u TV-u.

Izbriši listu usluga:

Briše listu usluga. Izaberite [Da] za brisanje.

Podešavanje interaktivne aplikacije:

Usluga interaktivne aplikacije pruža visokokvalitetni digitalni tekst i grafiku, zajedno sa naprednim opcijama. Uslugu podržavaju emiteri.



Interaktivna aplikacija

Omogućava gledanje programa koji imaju interaktivne usluge.

Automatski start aplikacije

Automatski pokreće aplikacije povezane sa emitovanjem.

Aplikacija za (prog. [trenutni program])

Omogućava uslugu interaktivne aplikacije za trenutni program.

Napomena

- Interaktivna usluga je dostupna samo ako je emiter pruža.
- Dostupne funkcije i sadržaj ekrana mogu da se razlikuju zavisno od emitera.

FM Radio Set-up (samo za Rusiju ili Ukrajinu)

Memoriše do 30 FM radio stanica koje mogu da se primaju u vašem području.

Automatsko podešavanje: Omogućava

vam da automatski podesite i memorišete sve dostupne kanale.

FM Radio Presets: Omogućavaju vam da ručno podesite i memorišete svaki dostupni kanal jedan po jedan.

Napomena

- Da biste omogućili ovu funkciju, pristupite režimu FM Radio korišćenjem glavnog (menija) (stranu 15), a zatim memorišete željene FM radio stanice prema gore navedenim koracima.

Roditeljska blokada

PIN kôd

Podešava PIN kôd za blokiranje kanala, spoljnih ulaza, internet usluga i svih podešavanja u vezi sa podešavanjem kanala. Upotrebite **0-9** na daljinskom upravljaču da biste uneli četvorocifreni PIN kôd.

Promena PIN kôda

Izaberite da biste promenili svoj PIN kôd.

Roditeljska ocena

Podešava ograničenje uzrasta za gledanje. Da biste gledali bilo koji program ocenjen za uzraste iznad uzrasta koji ste odredili, unesite tačan PIN kôd.

Podešavanje zaštite

Omogućava ili onemogućava zaštitu operacija u vezi sa programom.

Zaključavanje digitalnih programa

Zaključava digitalni program za gledanje. Da biste gledali blokirani kanal, izaberite [Otključano].

Zaključavanje satelitskih programa

Zaključava satelitski program za gledanje. Da biste gledali satelitski program, izaberite [Otključano].

Zaključavanje spoljnog ulaza

Zaključava spoljni ulaz za gledanje. Da biste gledali internet sadržaj, izaberite [Otključano].

Napomena

- Unošenje tačnog PIN kôda za blokirani kanal ili spoljni ulaz će privremeno deaktivirati funkciju [Roditeljska blokada]. Da biste ponovo aktivirali podešavanja [Roditeljska blokada], isključite i uključite TV.

Savet

- Ako ste izgubili svoj PIN kôd, videti stranu 34.

Blokiranje snimljenih naslova (samo za Ujedinjeno Kraljevstvo)

Možete da blokirate snimljeni sadržaj prikazivanjem blokiranja koje zahteva unos lozinke za pristup.

Blokada interneta (Osim za KDL-40R45xC, KDL-32R40xC)

Blokira internet sadržaj za gledanje. Da biste gledali internet sadržaj, izaberite [Otključano].

Podešavanje

Mreža (Osim za KDL-40R45xC, KDL-32R40xC)

Mrežno podešavanje: Podešava postavke statusa mreže.

Prioritet IPv6/IPv4: Prebacuje između [IPv6] i [IPv4 (preporučeno)].

Napomena

- Da biste koristili mrežu sa [IPv6], izaberite [IPv6], zatim izaberite [Lako] u [Podesi mrežnu vezu].
- Kada je izabran IPv6, HTTP Proxy ne može da se podesi.
- Kada je izabrano IPv6, neke lokacije internet pregledača, aplikacije ili sadržaj ne mogu da se gledaju.

Ugrađeni Wi-Fi: Prebacuje ugrađeni bežični LAN na [Uključeno] ili [Isključeno].

Podesite na [Isključeno], ako ne koristite ugrađeni bežični LAN.

Kada se prebacite sa [Isključeno] na [Uključeno], izvršite podešavanja u [Mrežno podešavanje].

Wi-Fi Direct: Uključuje/isključuje da bi se TV povezao sa Wi-Fi Direct uređajem kao što su PC, mobilni telefon ili digitalni fotoaparati.

Postavke režima Wi-Fi Direct: Podesite da biste povezali uređaj Wi-Fi direct sa TV-om korišćenjem funkcije Wi-Fi Direct. Ako ne možete da povežete, pritisnite taster **OPTIONS** i izaberite [Ručno].

Naziv uređaja: Promenite naziv TV-a prikazan na povezanom uređaju.

Osvežavanje internet sadržaja: Ponovo se povezuje na internet za prijem dostupnih usluga internet sadržaja.

Podešavanje kućne mreže:

Podešavanja prikaza servera

Prikazuje povezanu listu servera.

Možete da izaberite server koji treba da se prikaže u Glavnom meniju.

Dijagnostika servera

Dijagnostikuje da li TV može da se poveže na svaki server u kućnoj mreži.

Daljinsko pokretanje

Ova funkcija omogućava povezanom uređaju u kućnoj mreži da uključi TV.

Napomena

- Potrošnja električne energije u pripravnosti će se povećati ako je podešeno [Uključeno].

Renderer

Funkcija "Renderer"

Omogućava da TV emituje foto/ muzičke/video datoteke na uređaju (npr. ditalni fotoaparati) upravljanjem uređajem preko mreže.

Upravljanje pristupom za Renderer

Omogućava pristup sa određenog kontrolnog uređaja.

Podešavanje Renderer-a

Prilagođava detaljna podešavanja za [Podešavanje Renderer-a].

Politika zaštite privatnosti

Izaberite [Omogućiti] ili [Onemogućiti], za potvrdu Politike privatnosti. (stranu 12)

Postavke rama za fotografije

Režim prikaza: Omogućava vam da izaberete režim prikaza. Videti stranicu 15.

Prikaz sata: Omogućava vam da izaberete prikaz sata.

Napomena

- Ova opcija je dostupna samo kada je [Režim prikaza] podešen na [Slika i sat] ili [Sat preko celog ekrana].

Audio aplikacija: Podešava [FM Radio], [Muzika] ili [Isključeno] kao audio aplikaciju.

Izbor slike: Izaberite sliku.

Izbor muzike: Izaberite muziku.

Postavka prikaza slajdova: Izaberite od režima prikazivanja projekcije slajdova ili pojedinačnog prikaza fotografije.

Podeš. audio reprodukcije: Izaberite od slušanja svih numera ili pojedinačne muzičke numere.

Trajanje: Izaberite vremenski period ([1 č], [2 č], [4 č] ili [24 č]) posle čega se TV automatski prebacuje u režim pripravnosti.

Prvi dan sedmice: Podešava [Nedelja] ili [Ponedeljak] kao prvi dan sedmice na kalendaru.

Automatsko pokretanje USB uređaja

Kada se USB uređaj poveže sa USB portom, izaberite [Uključeno] da biste automatski videli minijaturu poslednje reprodukovane fotografije/muzike/ videa.

Sat/tajmeri

Podešava tajmer i sat.

Tajmer za isključivanje: Podešava vreme u minutima za koje biste želeli da TV ostane uključen pre automatskog isključenja.

Tajmer uključen: Uključuje TV iz režima pripravnosti u vreme koje ste postavili i podesili na kanal ili ulaz po vašoj želji. Pre podešavanja ove funkcije, uverite se da ste podesili tačno vreme.

Podešavanje sata: Podešava trenutno vreme i datum. Ova funkcija takođe može da se podesi iz početnog podešavanja.

Automatski/Ručno

Izaberite [Ručno] da biste ručno podesili trenutno vreme.

Automatska vremenska zona

Podešava da li se automatski bira ili ne vremenska zona u kojoj se nalazite.

Uključeno: Automatski prebacuje između letnjeg vremena i zimskog vremena prema kalendaru.

Isključeno: Vreme je prikazano prema vremenskoj razlici podešenoj pomoću [Vremenska zona].

Automatsko podešavanje zimskog i letnjeg računanja vremena

Podešava da li se automatski prebacuje ili ne između letnjeg vremena i zimskog vremena.

Datum

Podesite aktuelni datum.

Vreme

Podesite aktuelno vreme.

Vremenska zona

Omogućava vam da ručno izaberete vremensku zonu u kojoj se nalazite, ako ona nije ista kao podrazumevana postavka za vašu zemlju/region.

Podešavanje snimanja

Da biste registrovali i deregistrovali HDD za funkciju snimanja.

Automatsko pokretanje

Pokreće postupak početnog podešavanja. Ova opcija vam omogućava da ponovo podesite TV posle preseljenja ili da tražite nove kanale koje su pokrenuli emiteri.

Jezik/Language

Bira jezik na kome će biti prikazani meniji.

Logotip prilikom pokretanja

Izaberite [Uključeno] da biste prikazali logotip kada se TV uključi. Izaberite [Isključeno] da biste ga onemogućili.

LED indikatora.

Izaberite [Uključeno] da biste upalili LED indikator. Izaberite [Isključeno] da biste ga onemogućili.

AV podešavanje

Unapred postavljena AV podešavanja:

Dodeljuje naziv ulazu spoljne opreme.

Omogućiti: Izaberite [Automatski] da biste prikazali nazive samo kada je oprema povezana ili da biste prikazali [Uvek] nezavisno od statusa veze.

Sistem boja: Bira sistem boja ([Automatski], [PAL], [SECAM], [NTSC3.58], [NTSC4.43], [PAL60]) u skladu sa kompozitnim video signalom od izvora ulaza.

Ulaz AV2/Component: Izaberite

[Automatski] da bi TV mogao da otkrije i prebaci između komponentnog video džeka ili video džeka kada je povezan komponentni video priključak ili video priključak.

Napomena

- Ne možete istovremeno da koristite komponentni video džek i video džek.

Zvučnici: Izaberite zvučni izlaz iz TV zvučnika ili spoljne audio opreme.

Slušalice/audio izlaz: Podešava zvučni izlaz na slušalice, spoljne audio sisteme ili aktivni subvufer povezane sa TV-om. Isključuje slušalice iz TV-a kada izaberete [Audio izlaz] ili [Sabvufer].

Veza između slušalica i zvučnika:

Prebacuje između unutrašnjih zvučnika TV-a na uključeno/isključeno kada povežete slušalice sa TV-om.

Jačina zvuka na slušalicama: Podešava jačinu zvuka slušalica.

Napomena

- Ova opcija nije dostupna, kada je [Slušalice/audio izlaz] podešeno na [Audio izlaz] ili [Sabvufer].

Audio izlaz:

Promenljivo: Prilikom korišćenja spoljnog audio sistema, izlazom jačine zvuka iz audio izlaza može da se upravlja pomoću daljinskog upravljača TV-a.

Fiksno: Audio izlaz TV-a je fiksno. Koristite upravljanje jačinom zvuka vašeg audio prijemnika da biste podesili jačinu zvuka (i druga audio podešavanja) preko vašeg audio sistema.

Savet

- Ova opcija je dostupna samo kada je [Slušalice/audio izlaz] podešeno na Audio izlaz.

Digitalni audio izlaz: Podešava audio signal koji izlazi povezivanjem pomoću digitalnog audio izlaznog (optičkog) kabla ili HDMI kabla. Podesite na [Automatski], prilikom povezivanja opreme kompatibilne sa Dolby Digital ili DTS. Podesite na [PCM], prilikom povezivanja opreme nekompatibilne sa Dolby Digital ili DTS.

Položaj TV-a: Poboľjšava podešavanja zvučnika kada je podešeno [Postolje za sto] ili [Zidni nosač] prema položaju vašeg TV-a.

Postavke za BRAVIA Sync

Omogućava TV-u da komunicira sa opremom koja je kompatibilna sa funkcijom BRAVIA Sync kontrola i povezana sa HDMI portovima TV-a. Imajte na umu da podešavanja za komunikaciju moraju takođe da se izvrše na povezanoj opremi.

BRAVIA Sync kontrola: Podešava da li da se povežu ili ne operacije TV-a i povezane opreme koja je kompatibilna sa BRAVIA Sync kontrolom. Kada je podešena na [Uključeno], dostupne su sledeće funkcije. Ako se poveže određena oprema Sony koja je kompatibilna sa BRAVIA Sync kontrolom, ova postavka se automatski primenjuje na povezanu opremu.

Automatsko isključivanje uređaja:

Kada se podesi na [Uključeno], povezana oprema koja je kompatibilna sa BRAVIA Sync kontrolom se isključuje kada vaš TV uđe u režim pripravnosti.

Automatsko uključivanje TV-a: Kada se podesi na [Uključeno], TV se uključuje kada uključite povezanu opremu koja je kompatibilna sa BRAVIA Sync kontrolom.

Lista uređaja za BRAVIA Sync:

Prikazuje listu povezane opreme koja je kompatibilna sa BRAVIA Sync kontrolom. Izaberite [Omogućiti] za ažuriranje [Lista uređaja za BRAVIA Sync].

Tasteri za upravljanje uređajima:

Izaberite funkcije tastera daljinskog upravljača TV-a da biste rukovali povezanom opremom.

Nijedno

Deaktivira upravljanje daljinskim upravljačem TV-a.

Normalno

Za osnovne operacije, kao što su navigacioni tasteri (gore, dole, levo ili desno, itd.).

Tasteri za podešavanje

Za osnovne operacije i operacije tastera vezanih za kanale, kao što su **PROG +/-** ili **(0-9)**, itd. Korisno kada upravljate tjunerom ili STB digitalnim prijemnikom, itd.; preko daljinskog upravljača.

Tasteri za kretanje kroz meni

Za osnovne operacije i operacije tastera **HOME/OPTIONS**.

Korisno kada birate menije BD plejera, itd.; preko daljinskog upravljača.

Tasteri za podešavanje i meni

Za osnovne operacije i operacije tastera vezanih za kanale i taster **HOME/OPTIONS**.

Napomena

- Neka oprema [BRAVIA Sync kontrola] ne podržava funkciju [Tasteri za upravljanje uređajima].

Mrežno podešavanje (samo model u Ujedinjenom Kraljevstvu KDL-40R453C, KDL-32R403C)

Omogućava vam da podesite IP postavke Ethernet porta TV-a i uspostavite mrežnu vezu.

Napomena

- Za LAN veze, koristite kabl kategorije 5 (nije isporučen).
- Ovaj TV podržava dodatni sadržaj/usluge koje pruža funkcija MHEG usluga povezana sa internetom. Ovaj TV ne podržava opšti internet (IPTV/Veb usluga/e-pošta, itd.).

Korisnička podrška

Pružna informacije o modelu vašeg TV-a, softveru i ostalom. Za detalje, pogledajte stranu 27.



Ekoška podešavanja

Poništi

Vraća trenutne eko postavke na podrazumevane vrednosti.

Ušteda energije

Smanjuje potrošnju električne energije TV-a podešavanjem pozadinskog osvetljenja. Kada izaberete [Slika isključena], slika se isključuje. Zvuk ostaje nepromenjen.

Isključivanje TV-a nakon mirovanja

Isključuje TV nakon što je bio u stanju mirovanja tokom unapred podešenog vremena.

Korisnička podrška

Naziv modela

Prikazuje naziv modela vašeg TV-a.

Verzija softvera

Prikazuje trenutnu verziju softvera vašeg TV-a.

Digitalno

Izaberite [Informacije o sistemu] da biste prikazali informacije o digitalnim kanalima vašeg TV-a.

Spoljni ulazi

Izaberite [Pregled unapred postavljena AV podešavanja] za gledanje ili upravljanje TV ulazom.

Provera slike

Pogled na Testnu sliku: Omogućava vam da proverite stanje slike na prikazu.

USB ažuriranje sistema (samo KDL-40R45xC, KDL-32R40xC)

Izaberite da biste izvršili ažuriranje sistema.

Ažuriranje softvera (Osim za KDL-40R45xC, KDL-32R40xC)

Ažurira TV sistem pomoću USB memorije ili preko mreže.

Izaberite [USB] ili [Mreža] za ažuriranje.

Napomena

- Ažuriranje softvera preko interneta može da se razlikuje zavisno od modela TV-a.

Automatsko preuzimanje softvera

Izaberite [Uključeno] da biste automatski preuzeli softver pomoću emitovanog signala ili mreže. Izaberite [Isključeno] da biste ga onemogućili.

Fabrička podešavanja

Vraća sva podešavanja na fabrička podešavanja. Nakon završetka ovog procesa, prikazuje se početni ekran za podešavanje.

Napomena

- Ne isključujte TV tokom ovog perioda (to traje oko 30 sekundi) ili ne pritiskajte druge tastere.

Inicijalizuj lične informacije (Osim za KDL-40R45xC, KDL-32R40xC)

Možete da izbrisete lične informacije memorisane u TV-u.

Podrška za proizvod

Prikazuje informacije o proizvodu vašeg TV-a.

Dijagram za povezivanje

Možete da povežete širok opseg opcione opreme sa vašim TV-om.

Napomena

- U zavisnosti od modela TV-a, povezivanjem velikog USB uređaja može da dođe do ometanja drugih povezanih uređaja.

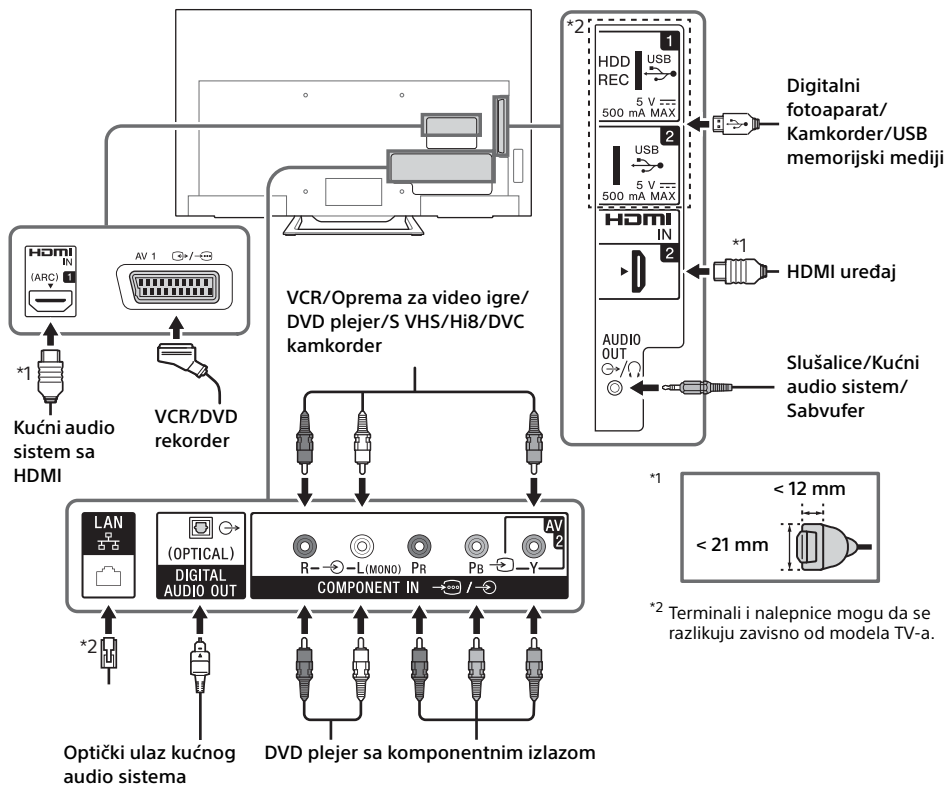

Kvalitet slike

- AV kompozitni kabl
- Komponentni kabl
- HDMI kabl
- Kabel antene (vazdušne)

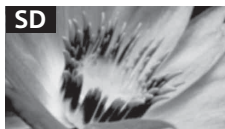



Video zapisi standardne definicije (SD) imaju signale slike sa vertikalnom rezolucijom od 480 (NTSC) ili 576 (PAL/SECAM) linija.



Video zapisi visoke definicije (HD) imaju signale sa vertikalnom rezolucijom od 720 ili 1.080 linija.

Korišćenje audio i video opreme

- 1 Uključite povezanu opremu.
- 2 Pritisnite  da biste prikazali izvor ulaza.
- 3 Pritisnite zatim  da biste  izabrali željeni izvor ulaza.
Označena stavka se bira ako prođu 5 sekunde bez ikakve operacije.

Napomena

- Prilikom povezivanja digitalnog audio sistema nekompatibilnog sa tehnologijom Povratnog Audio Kanala (ARC) pomoću HDMI kabla, potrebno je da povežete optički audio kabl sa DIGITAL AUDIO OUT (OPTICAL) da biste dobili izlaz digitalnog zvuka.
- Prilikom povezivanja sa HDMI kablom, obavezno koristite HighSpeed HDMI kabl sa logotipom tipa kabla (preporučuje se kabl kompanije SONY).
- Prilikom povezivanja mono opreme, povežite audio kabl sa L (mono) džekom.

Da biste koristili uređaje sa BRAVIA Sync

Prilikom povezivanja TV-a sa opremom koja je kompatibilna sa BRAVIA Sync, njima možete zajedno da upravljate.



Obavezno unapred obavite potrebna podešavanja. Podešavanja BRAVIA Sync kontrole moraju da budu podešena i na TV-u i na povezanoj opremi. Videti [Postavke za BRAVIA Sync] (stranu 26) za podešavanja na strani TV-a. Pogledajte uputstva za rukovanje povezane opreme za podešavanja na strani povezane opreme.

Korišćenje preslikavanja ekrana

(Osim za KDL-40R45xC, KDL-32R40xC)

Preslikavanje ekrana prikazuje ekran kompatibilnog uređaja (npr. telefona) na vašem velikom TV ekranu pomoću Miracast tehnologije.

Za korišćenje ove funkcije nije potreban ruter (ili pristupna tačka).

- 1 Pritisnite taster /, a zatim izaberite [Preslikavanje ekrana] pomoću tastera .
- 2 Aktivirajte uređaj kompatibilan sa preslikavanjem ekrana da biste ga povezali sa TV-om. Kada se povežu, ekran će biti prikazan na uređaju, a takođe i na TV-u.
Za detalje, pogledajte uputstvo za upotrebu uređaja.

Da biste izlistali povezane uređaje/ deregistrovali uređaj

Kada se prikaže režim stanja pripravnosti za preslikavanje ekrana, pritisnite **OPTIONS**, a zatim izaberite [Prikaži listu uređaja / Izbriši]. Da biste deregistrovali uređaj, izaberite uređaj u listi radi brisanja, i pritisnite . Zatim, izaberite [Da] u prikazu za potvrdu.

Da biste prikazali obaveštenje o registraciji prilikom pokušavanja da povežete uređaj sa TV-om

Aktiviranjem ove funkcije može da se izbegne povezivanje uređaja koji nije predviđen.

Kada se prikaže režim stanja pripravnosti za preslikavanje ekrana, pritisnite **OPTIONS**, a zatim izaberite [Obaveštenje o registraciji] → [Uključeno].

Imajte u vidu da kada jednom odbijete zahtev za registraciju od uređaja, nećete biti u mogućnosti da povežete uređaj ukoliko ga ne izbrišete iz liste uređaja.

Da biste promenili postavku opsega (za eksperte)

Kada se prikaže režim stanja pripravnosti za preslikavanje ekrana, pritisnite **OPTIONS**, a zatim izaberite [Podešavanje opsega].

Napomena

- Povezivanje uređaja mora da bude u skladu sa sledećim:
 - Uređaji kompatibilni sa preslikavanjem ekrana: veza od 2,4 GHz (5 GHz nije podržano).
- Za informacije o podržanom bežičnom opsegu vašeg uređaja, pogledajte uputstvo za upotrebu uređaja.

Montaža TV-a na zid

Ovo uputstvo za upotrebu TV-a prikazuje samo korake pripreme za montažu TV-a pre montaže na zid.

Za kupce:

Radi zaštite proizvoda i iz bezbednosnih razloga, Sony striktno preporučuje da montažu vašeg TV-a obave dileri ili licencirani instalateri kompanije Sony. Ne pokušavajte sami da ga montirate.

Za dilere ili licencirane ugovarače kompanije Sony:

Obezbedite punu pažnju bezbednosti tokom montaže, periodičnog održavanja i pregleda ovog proizvoda.

Za montažu ovog proizvoda je potrebna dovoljna stručnost, posebno za određivanje jačine zida da bi podneo težinu TV-a. Obavezno poverite pričvršćenje ovog proizvoda na zid dilerima ili licenciranim ugovaračima kompanije Sony i posvetite odgovarajuću pažnju bezbednosti tokom montaže. Sony nije odgovoran za bilo kakve štete ili povrede prouzrokovane nepravilnim rukovanjem ili nepropisnom montažom.

Upotrebite nosač za postavljanje na zid SU-WL450 (nije isporučen) da biste montirali TV na zid. Prilikom montaže nosača za postavljanje na zid, pogledajte takođe uputstva za rukovanje i vodič za montažu isporučene uz nosač za postavljanje na zid.



Uputstva o postavljanju nosača za zidnu montažu vašeg modela televizora potražite na sledećoj veb-stanici:
www.sony.eu/tv/wall-mount-bracket-manual

SR

Gledanje slika sa povezane opreme

Dodatne informacije

Dijagnostička provera

Kada LED indikator trepti crveno, izbrojte koliko puta on trepti (vreme intervala je tri sekunde).

Ako LED indikator trepti crveno, resetujte TV isključenjem AC strujnog kabla (mrežnog voda) iz TV-a na dva minuta, a zatim uključite TV. Ako problem potraje, obratite se svom dileru ili Servisnom centru kompanije Sony sa navedenim brojem puta koliko LED indikator trepti crveno (vreme intervala je tri sekunde). Pritisnite I/⏻ na TV-u da ga isključite, isključite AC strujni kabl (mrežni vod) i obavestite svog dilera ili Servisni centar kompanije Sony.

Kada LED indikator ne trepti, proverite stavke u nastavku.

Ako problem potraje, neka vaš TV servisira stručno servisno osoblje.

Slika

Nema slike (ekran je taman) i nema zvuka

- Proverite vezu antene/kabla.
- Povežite TV sa AC strujnim izlazom (mrežnom utičnicom) i pritisnite I/⏻ na TV-u ili daljinskom upravljaču.

Nema slike ili se nikakve informacije menija iz opreme povezane sa džekom za video ulaz ne pojavljuju na ekranu

- Pritisnite  da biste prikazali listu povezane opreme, a zatim izaberite željeni ulaz.
- Proverite vezu između opcione opreme i TV-a.

Duple slike ili „ghosting“ (fantomske slike)

- Proverite vezu antene/kabla, lokaciju ili smer.

Na ekranu se pojavljuju samo sneg i šum

- Proverite da li je antena polomljena ili savijena.
- Proverite da li je antena dospela do kraja svog upotrebno doba (tri do pet godina pri normalnoj upotrebi, jedna do dve godine na morskoj obali).

Izobličena slika (tačkaste linije ili trake)

- Držite TV dalje od izvora električnih smetnji kao što su automobili, motocikli, fenovi za kosu ili opciona oprema.
- Prilikom montaže opcione opreme, ostavite izvestan prostor između opcione opreme i TV-a.
- Proverite vezu antene/kabla.
- Držite kabl antene dalje od drugih kablova za povezivanje.

Šum slike ili zvuka prilikom gledanja TV kanala

- Podesite [AFT] (Automatsko podešavanje) da biste dobili bolji prijem slike.

Male crne tačke i/ili svetle tačke se pojavljuju na ekranu

- Slika jedinice prikaza je sastavljena od piksela. Male crne tačke i/ili svetle tačke (pikseli) na ekranu ne označavaju kvar.

Konture slike su izobličene

- Promenite trenutnu postavku [Filmski režim] na druge postavke (stranu 19).

Nema boje na programima

- Izaberite [Poništi] (stranu 19).

Nema boje ili je boja nepravilna kada se gleda iz Y, Pb, Pr džekova 

- Proverite vezu Y, Pb, Pr džekova  i proverite da li su svi džekovi čvrsto nalegli u njihove odgovarajuće džekove.

Nikakva slika iz povezane opreme se ne pojavljuje na ekranu

- Uključite povezanu opremu.
- Proverite vezu kabla.
- Pritisnite  da biste prikazali listu povezanu opreme, a zatim izaberite željeni ulaz.
- Pravilno umetnite memorijsku karticu ili drugi uređaj za skladištenje u digitalni fotoaparat.
- Koristite memorijsku karticu ili drugi uređaj za skladištenje digitalnog fotoaparata koji je formatiran prema uputstvu za upotrebu isporučenom uz digitalni fotoaparat.
- Operacije se ne garantuju za sve USB uređaje. Takođe, operacije se razlikuju u zavisnosti od USB uređaja i videa koji se reprodukuje.

Povezana oprema ne može da se izabere na meniju ili ne može da se prebaci ulaz

- Proverite vezu kabla.

Zvuk

Nema zvuka, ali je slika dobra

- Pritisnite \triangleleft +/- ili \otimes (Isključen zvuk).
- Proverite da li su [Zvučnici] u [AV podešavanje] podešeni na [TV zvučnici] (stranu 25).
- Proverite da li je utikač slušalica povezan sa TV-om.

Nema zvuka ili je zvuk sa šumom

- Proverite da li je postavka TV sistema odgovarajuća (stranu 20).

Kanali

Ne može da se izabere željeni kanal

- Prebacite između digitalnog i analognog režima i izaberite željeni digitalni/analogni kanal.

Neki kanali su prazni

- Ovaj kanal je samo za šifrovanu/uslugu pretplate. Pretplatite se na plaćenu TV uslugu.
- Kanal se koristi samo za podatke (nema slike ili zvuka).
- Obratite se emiteru za detalje o prenosu.

Satelitske usluge se ne prikazuju

- Obratite se lokalnom instalateru da biste saznali da li su digitalni prenosi obezbeđeni u vašem području.
- Postavite vazдушnu antenu sa višim koeficijentom pojačanja.

Mreža

* VOD usluga ne može da se koristi tokom snimanja.

Koja vrsta uređaja može da se poveže da bi se koristila funkcija preslikavanja ekrana?

- Uređaji kompatibilni sa Sony preslikavanjem ekrana (Xperia) mogu da se povežu.

Video ili zvuk se ponekad prekida

- Uređaji koji emituju radio talase, kao što su drugi bežični LAN uređaji ili mikrotalasne pećnice, mogu da ometaju funkciju preslikavanja ekrana pomoću bežičnog LAN-a. Držite TV ili uređaje kompatibilne sa Sony preslikavanjem ekrana (Xperia) dalje od takvih uređaja, ili ih isključite ako je moguće.

- Brzina komunikacije može da se razlikuje zavisno od rastojanja ili prepreka između uređaja, konfiguracije uređaja, stanja radio talasa, preopterećenosti linije ili od vrste uređaja koji koristite. Komunikacija može da bude prekinuta zbog stanja radio talasa.

Neki plaćeni sadržaji ne mogu da se reprodukuju

- Izvorni uređaj treba da bude kompatibilan sa HDCP (Zaštita digitalnog sadržaja velikog propusnog opsega) 2.0/2.1 sistemom. Neki plaćeni sadržaji možda neće moći da se prikažu preko nekompatibilnog izvornog uređaja.

Aplikacije su nedostupne

- Proverite da li je LAN kabl ili AC strujni kabl rutera/modema* pravilno povezan.
- * Vaš ruter/modem mora unapred da se podesi da bi se povezao na internet. Obratite se dobavljaču internet usluge za podešavanje rutera/modema.
- Pokušajte kasnije da upotrebite aplikacije. Server dobavljača sadržaja aplikacija možda ne radi.

Ponekad je kvalitet video protoka loš kada se koristi bežični LAN.

- Kvalitet bežične mreže varira zavisno od rastojanja ili prepreka (npr. zid) između TV-a i bežičnog rutera (tačka pristupa), ometanja okruženja i kvaliteta bežičnog rutera (tačka pristupa).

Veza bežičnog LAN-a je otkazala ili su uslovi radio prijema loši

- Proverite lokaciju instalacije TV-a i bežični ruter (tačka pristupa). Na stanje signala mogu da utiču sledeći razlozi.
 - Ostali bežični uređaji, mikrotalasi, fluorescentne lampe, itd. su postavljeni blizu.
 - Između bežičnog rutera (tačka pristupa) i TV-a postoje podovi i zidovi.Ako problem postoji čak i nakon što se proveru gore navedeno, pokušajte da uspostavite žičanu LAN vezu.

Loša slika videa na internetu

- Kvalitet zavisi od originalnog videa koja obezbeđuje dobavljač internet sadržaja i vaše veze širokog propusnog opsega.

Kod određenog internet sadržaja prisutan je gubitak detalja, posebno tokom ubrzane reprodukcije ili tamnih scena

- Kvalitet videa i veličina slike zavise od brzine veze širokog propusnog opsega i isporuke od strane dobavljača sadržaja.

Sadržaj na internetu dobrog kvaliteta slike ali bez zvuka

- Kvalitet zavisi od originalnog sadržaja koga obezbeđuje dobavljač internet sadržaja i vaše veze širokog propusnog opsega.
- Zbog prirode videa na internetu, svi video snimci neće imati zvuk.

Vaš TV ne može da se poveže na server

- Proverite LAN kabl ili vezu sa vašim serverom i TV-om.
- Proverite da li je mreža pravilno konfigurisana na TV-u.

Pojavljuje se poruka u kojoj se navodi da TV ne može da se poveže na vašu mrežu.

- Proverite trenutna podešavanja mreže. Pritisnite **HOME**, zatim izaberite [Podešavanja] → [Podešavanja sistema] → [Podešavanje] → [Mreža] → [Mrežno podešavanje] → [Prikaži postavku i status mreže]. Ako su sva vaša mrežna podešavanja „-“, vaš server možda nije pravilno povezan. Informacije o povezivanju proverite u uputstvu za upotrebu mrežnih veza i/ili servera.
- Ponovo konfigurišite vašu mrežna podešavanja.
- Ako je LAN kabl povezan na povezan na aktivni server i TV je dobio IP adresu, proverite veze i konfiguracije DLNA Certified™ servera medija.

Napomena

- Konfiguracija vaše IP adrese može da se vidi ako se izabere opcija [Prikaži postavku i status mreže].

DLNA Certified™ server medija je nedostupan iako je prikazan u okviru [Mediji] u Glavnom meniju

- Proverite LAN kabl/vezu ili veze servera. TV je možda izgubio vezu sa serverom.
- Izvršite [Dijagnostika servera] da biste proverili da li server medija pravilno komunicira sa TV-om. Pritisnite **HOME**, onda izaberite [Podešavanja] → [Podešavanja sistema] → [Podešavanje] → [Mreža] → [Podešavanje kućne mreže] → [Dijagnostika servera].

Kada se koristi funkcija Renderer-a, muzičke datoteke ne mogu da se reprodukuju

- Neke aplikacije prikazuju foto datoteku unapred instaliranu na računaru istovremeno sa emitovanjem muzike kada se koristi funkcija Renderer-a. U zavisnosti od unapred instalirane foto datoteke, reprodukcija muzike možda nije moguća, ali može da bude moguća ako se promeni foto datoteka.

Niste mogli da se povežete na internet

- Proverite da li je LAN kabl ili AC strujni kabl rutera/modema* pravilno povezan.

- * Vaš ruter/modem mora unapred da se podesi da bi se povezao na internet. Obratite se dobavljaču internet usluge za podešavanja rutera/modema.

Nemate ID za YouTube

- Ako nemate ID i lozinku za YouTube, registrujte ih preko donje adrese.
<http://www.google.com/device>
(ID i lozinku za YouTube možete da registrujete i sa svog računara.)
Kada registrujete svoj ID, možete odmah da ga koristite.

Opšte

TV se automatski isključuje (TV ulazi u režim pripravnosti)

- Proverite da li je aktiviran [Tajmer za isključivanje] (stranu 24).
- Proverite da li je aktivirano [Trajanje] pomoću [Tajmer uključen] (stranu 24) ili [Postavke rama za fotografije] (stranu 24).
- Proverite da li je aktiviran [Isključivanje TV-a nakon mirovanja] (stranu 27).

Neki izvori ulaza ne mogu da se izaberu

- Izaberite [Unapred postavljena AV podešavanja] i izaberite [Uvek izvora ulaza (stranu 25)].

Daljinski upravljač ne funkcioniše

- Zamenite baterije.

HDMI oprema se ne pojavljuje na [Lista uređaja za BRAVIA Sync]

- Proverite da li je vaša oprema kompatibilna sa BRAVIA Sync kontrolom.

Ne može da se izabere [Isključeno] u [BRAVIA Sync kontrola]

- Ako ste povezali bilo koji audio sistem koji je kompatibilan sa BRAVIA Sync kontrolom, ne možete da izaberete [Isključeno] u ovom meniju. Da biste promenili audio izlaz na TV zvučnik, izaberite [TV zvučnici] u meniju [Zvučnici] (stranu 25).

Lozinka [Roditeljska blokada] je zaboravljena

- Pritisnite **HOME** i izaberite [Podešavanja] → [Podešavanja sistema] → [Roditeljska blokada] → [PIN kôd], zatim unesite 9999 za PIN kod (PIN kod 9999 se uvek prihvata).

Na ekranu se pojavljuju režim prikazivanja u radnji ili promotivni karakteristični logotip

- Na daljinskom upravljaču, pritisnite  **RETURN**, a zatim pritisnite **HOME** i izaberite [Podešavanja] → [Podešavanja sistema] → [Podešavanje] → [Automatsko pokretanje]. Obavezno izaberite [Za kuću] u [Lokacija].

Specifikacije

Sistem

Panelni sistem

LCD (Liquid Crystal Display) panel, LED pozadinsko osvetljenje

TV sistem

Analogni: u zavisnosti od izbora vaše zemlje/
područja: B/G, D/K, L, I
Digitalni: DVB-T/DVB-C
DVB-T2*1
Satelitski*1: DVB-S/DVB-S2

Sistem boja/video

Analogni: PAL, SECAM, NTSC3.58, NTSC4.43
Digitalni: MPEG-2 MP@ML/HL, H.264/MPEG-4
AVC HP@L4.0, MP@L4.0

Pokrivenost kanala

Analogni: UHF/VHF/kablovski, u zavisnosti od
izbora vaše zemlje/područja.
Digitalni: UHF/VHF/kablovski, u zavisnosti od
izbora vaše zemlje/područja.
Satelitski*1: IF frekvencija 950-2.150 MHz

Zvučni izlaz (samo za napajanje 19,5 V)
5 W + 5 W

Bežična tehnologija

Protokol IEEE802.11b/g/n
(Osim za KDL-40R45xC, KDL-32R40xC)

Džekovi za ulaz/izlaz

Antena (vazдушna)/kabl

Spoljni terminal od 75 oma za VHF/UHF

Satelitska antena*1

Ženski konektor F-tip IEC169-24, 75 oma. DiSEqC
1.0, LNB 13 V/18 V i 22 kHz ton, Razvod pomoću
jednog kabla EN50494.

AV1

21-pinski scart konektor (standard CENELEC)
uključujući audio/video ulaz, RGB ulaz i TV audio/
video izlaz.

COMPONENT IN/AV2

COMPONENT IN

Podržani formati: 1080p(50, 60 Hz), 1080i(50,
60 Hz), 720p(50, 60 Hz), 576p, 576i, 480p, 480i
Y: 1 Vp-p, 75 oma, 0,3 V negativna sinhronizacija
Pb: 0,7 Vp-p, 75 oma
Pr: 0,7 Vp-p, 75 oma

 Video ulaz (fono džek)

COMPONENT IN/AV2

Audio ulaz (fono džekovi)

HDMI IN 1 (ARC), HDMI IN 2

HDMI Video: 1080p(30, 50, 60 Hz), 1080/24p,
1080i(50, 60 Hz), 720p(30, 50, 60 Hz), 720/24p,
576p, 576i, 480p, 480i

PC ulaz:

(rezolucija, horizontalna frekvencija, vertikalna
frekvencija)

Za KDL-48R55xC / 40R55xC / 40R45xC

640 × 480, 31,5 kHz, 60 Hz

800 × 600, 37,9 kHz, 60 Hz

1.024 × 768, 48,4 kHz, 60 Hz

1.280 × 768, 47,4 kHz, 60 Hz

1.280 × 768, 47,8 kHz, 60 Hz

1.360 × 768, 47,7 kHz, 60 Hz

1.280 × 1.024, 64,0 kHz, 60 Hz

* 1.920 × 1.080, 67,5 kHz, 60 Hz

* Podešavanje vremena 1080p, kada se primeni na
HDMI ulaz će biti tretirano kao podešavanje
vremena video snimka, a ne kao podešavanje
vremena PC-ja.

Za KDL-32R50xC / 32R40xC

640 × 480, 31,5 kHz, 60 Hz

800 × 600, 37,9 kHz, 60 Hz

1.024 × 768, 48,4 kHz, 60 Hz

1.280 × 768, 47,4 kHz, 60 Hz

1.280 × 768, 47,8 kHz, 60 Hz

1.360 × 768, 47,7 kHz, 60 Hz

Audio: Dvokanalni linearni PCM: 32, 44,1 i 48 kHz,

16, 20 i 24 bita, Dolby Digital

ARC (Povratni audio kanal) (samo HDMI IN 1)

DIGITAL AUDIO OUT (OPTICAL)

Digitalni optički džek (Dvokanalni linearni PCM,
Dolby Digital, DTS)

AUDIO OUT / (Stereo mini džek)

Slušalice, audio izlaz, sabvufer

(samo KDL-40R45xC / 32R40xC)

USB port

1 (HDD REC), 2 (Osim za KDL-40R45xC / 32R40xC)

USB port



CAM (Modul uslovnog pristupa) otvor

DC IN 19.5 V

Ulaz AC adaptera



LAN (u zavisnosti od vaše zemlje/područja)

10BASE-T/100BASE-TX konektor (u zavisnosti od
operativnog okruženja mreže, brzina veze može
da se razlikuje. 10BASE-T/100BASE-TX brzina
komunikacije i kvalitet komunikacije nisu
zagarantovani za ovaj TV.)

Ostalo

Opcioni pribor

Nosač za postavljanje na zid: SU-WL450

Radna temperatura

0 °C – 40 °C

Radna vlažnost

10 % – 80 % RH (bez kondenzacije)

Napajanje i ostalo

Zahtevi za napajanjem

19,5 V DC sa AC adapterom

Deklarisana vrednost: Ulaz 220 V - 240 V AC,
50 Hz

Klasa energetske efikasnosti

KDL-48R55xC: A++

KDL-40R55xC: A+

KDL-40R45xC: A+

KDL-32R50xC: A+

KDL-32R40xC: A+

Veličina ekrana (merena dijagonalno) (približ.)

KDL-48R55xC: 48 inča / 120,9 cm

KDL-40R55xC / 40R45xC: 40 inča / 101,6 cm

KDL-32R50xC / 32R40xC: 32 inča / 80,0 cm

Potrošnja električne energije

U režimu [Standardno]

KDL-48R55xC: 46 W

KDL-40R55xC: 43 W

KDL-40R45xC: 45 W

KDL-32R50xC: 31 W

KDL-32R40xC: 31 W

U režimu [Živopisna]

KDL-48R555C: 85 W

KDL-48R553C: 74 W

KDL-48R550C: 74 W

KDL-40R555C: 71 W

KDL-40R553C: 58 W

KDL-40R550C: 58 W

KDL-40R455C: 63 W

KDL-40R453C: 50 W

KDL-40R450C: 50 W

KDL-32R505C: 59 W

KDL-32R503C: 45,8 W

KDL-32R500C: 45,8 W

KDL-32R405C: 58 W

KDL-32R403C: 45 W

KDL-32R400C: 45 W

Prosečna godišnja potrošnja energije*²

KDL-48R55xC: 67 kWh

KDL-40R55xC: 63 kWh

KDL-40R45xC: 66 kWh

KDL-32R50xC: 45 kWh

KDL-32R40xC: 45 kWh

Potrošnja električne energije u režimu pripravnosti*³

KDL-48R55xC: 0,5 W

KDL-40R55xC: 0,5 W

KDL-40R45xC: 0,5 W

KDL-32R50xC: 0,5 W

KDL-32R40xC: 0,5 W

Rezolucija ekrana

KDL-48R55xC / 40R55xC / 40R45xC: 1.920 tačaka
(horizontalno) × 1.080 linija (vertikalno)

KDL-32R50xC / 32R40xC: 1.366 tačaka
(horizontalno) × 768 linija (vertikalno)

Dimenzije (približ.) (š × v × d)

sa postoljem za sto

KDL-48R55xC: 108,9 × 67,2 × 20,1 cm

KDL-40R55xC / 40R45xC: 92,4 × 58,0 × 16,6 cm

KDL-32R50xC / 32R40xC: 73,8 × 47,0 × 15,1 cm

bez postolja za sto

KDL-48R55xC: 108,9 × 63,8 × 6,5 cm

KDL-40R55xC / 40R45xC: 92,4 × 54,6 × 6,5 cm

KDL-32R50xC / 32R40xC: 73,8 × 44,1 × 6,5 cm

Masa (približ.)

sa postoljem za sto

KDL-48R55xC: 11,0 kg

KDL-40R55xC / 40R45xC: 8,7 kg

KDL-32R50xC / 32R40xC: 6,3 kg

bez postolja za sto

KDL-48R55xC: 10,4 kg

KDL-40R55xC / 40R45xC: 8,1 kg

KDL-32R50xC / 32R40xC: 5,8 kg

*¹ Nemaju svi TV prijemnici tehnologiju DVB-T2 ili DVB-S/S2 ili terminal satelitske antene.

*² Potrošnja energije godišnje, zasnovana na potrošnji struje televizora koji radi 4 časa dnevno 365 dana. Stvarna potrošnja energije će zavistiti od toga koliko se televizor koristi.

*³ Navedena struja u režimu pripravnosti se postiže kada TV završi neophodne unutrašnje procese.

Napomena

- Dostupnost opcionog pribora zavisi od zemalja/regiona/TV modela/zalija.
- Nemojte vaditi lažnu karticu iz TV CAM (Modul uslovnog pristupa) otvora osim da biste umetnuli smart karticu koja se stavlja u CAM.
- Dizajn i specifikacije podležu promenama bez prethodne najave.

Napomene o funkciji Digitalna TV

- Sve funkcije povezane sa Digitalnom TV (**DVB**) će funkcionisati samo u zemljama ili područjima gde se emituju digitalni zemaljski signali DVB-T/DVB-T2* (MPEG-2 i H.264/MPEG-4 AVC) ili gde imate pristup kompatibilnoj kablovskoj usluzi DVB-C (MPEG-2 i H.264/MPEG-4 AVC). Molimo da potvrdite kod svog lokalnog prodavca da li možete da primete signal DVB-T/ DVB-T2* gde živite ili da pitate svog dobavljača kablovske usluge da li je njihova kablovska usluga DVB-C podobna za integrisani rad sa ovim TV-om.
- Vaš dobavljač kablovske usluge može da zaračuna naknadu za svoje usluge ili da zahteva da pristanete na njegove uslove poslovanja.
- Ovaj TV je u skladu sa specifikacijama DVB-T/DVB-T2* i DVB-C, ali kompatibilnost sa budućim digitalnim zemaljski DVB-T/DVB-T2* i digitalnim kablovskim emitovanjima se ne garantuje.
- Neke funkcije Digitalne TV možda neće biti dostupne u nekim zemljama/područjima i kablovsko emitovanje DVB-C možda neće funkcionisati ispravno kod nekih dobavljača.

* Nemaju svi TV prijemnici 2. generaciju T2* Digitalne video tehnologije emitovanja.

Informacije o zaštitnim znacima

- Termini HDMI i HDMI High-Definition Multimedia Interface, i HDMI logotip su zaštitni znaci ili registrovani zaštitni znaci kompanije HDMI Licensing LLC u Sjedinjenim Američkim Državama i drugim zemljama.
- Proizvedeno po licenci kompanije Dolby Laboratories. Dolby i dvostruki D simbol su zaštitni znaci kompanije Dolby Laboratories.
- „BRAVIA“ i BRAVIA su zaštitni znaci kompanije Sony Corporation.
- „Blu-ray Disc“, „Blu-ray“ i „Blu-ray Disc“ logotip su zaštitni znaci kompanije Blu-ray Disc Association.
- Za DTS patente, videti <http://patents.dts.com>. Proizvedeno po licenci kompanije DTS, Inc. DTS, simbol, i DTS i simbol zajedno su registrovani zaštitni znaci, a DTS 2.0+ Digital Out je zaštitni znak kompanije DTS, Inc. © DTS, Inc. Sva prava zadržana.
- TUXERA je registrovani zaštitni znak kompanije Tuxera Inc. u SAD i drugim zemljama.
- Windows Media je zaštitni znak ili registrovani zaštitni znak kompanije Microsoft Corporation u Sjedinjenim Američkim Državama i/ili drugim zemljama.
- Ovaj proizvod sadrži tehnologiju koja podleže određenim pravima intelektualnog vlasništva kompanije Microsoft. Korišćenje ili distribucija ove tehnologije izvan ovog proizvoda je zabranjena bez odgovarajuće licence(i) kompanije Microsoft. Osim za KDL-40R45xC, KDL-32R40xC
- Opera® Devices SDK from Opera Software ASA. Copyright 1995-2014 Opera Software ASA. All rights reserved.
- Wi-Fi, Wi-Fi Direct, Miracast i Wi-Fi Protected Setup su zaštitni znaci ili registrovani zaštitni znaci kompanije Wi-Fi Alliance.

Samo za satelitske modele:

- DiSEqC™ je zaštitni znak kompanije EUTELSAT.
Ovaj TV podržava DiSEqC 1.0. Ovaj TV nije namenjen za upravljanje motorizovanim antenama.



(Osim za KDL-40R45xC, KDL-32R40xC)





Za korisne informacije o proizvodima kompanije
Sony

www.sony.eu/support

<http://www.sony.net/>

©2015 Sony Corporation



4562101711

4-562-101-71(1)