

SONY®

Телевизор

Пайдалану нұсқаулары

Бөлшектер мен басқару элементтері

Теледидарды интернетке қосу

Теледидар көру

Үй мәзірінде шарлау

Жалғанған жабдықтан суреттерді көру

Қосымша ақпарат

BRAVIA

KDL-48R55xC / 40R55xC / 40R45xC / 32R50xC / 32R40xC

Мазмұны

ЕСКЕРТУ	3
Қауіпсіздік жөніндегі мәліметтер	3
Сақтық шаралары	5

Бөлшектер мен басқару элементтері

Теледидар	7
Қашықтан басқару құралы	8

Теледидарды интернетке қосу

Интернет байланысын орнату	10
1-түрі: Wi-Fi Protected Setup™ (WPS) параметрімен қорғалған желі	10
2-түрі: Wi-Fi Protected Setup™ (WPS) параметрінсіз қорғалған желі	11
3-түрі: Сымсыз LAN роутерінің кез келген түріне ие қорғалмаған желі	11
4-түрі: Сымды желіні орнату	11
Сымды желіні дайындау	12
Желі күйін көру	12
Интернетке қосыла алмаған жағдайда	12
Құпиялық саясаты	13

Теледидар көру

Көрініс стилін өзгерту	14
Экран форматын өзгерту	14
Көріністі таңдау параметрін реттеу	14

Үй мәзірінде шарлау

Галамтор мазмұны	15
Сандық бағдарлама тіз.	16
Сандық EPG	16
Бағдарламалар	16
Теледидарды фотосурет жақтауы ретінде пайдалану	16
FM радиосын тыңдау (тек Ресей мен Украина үшін)	17
Photo Sharing Plus	18
Жазулар	18
Медия	19
USB құрылғысы арқылы фото/музыка/бейне ойнату	19
Үй желісі	20
Үй желісіне қосу	20
Renderer	20
Медиа серверлеріне арналған көрсету параметрлері	21
Реттеулер	21
Жүйелік реттеулер	21
Тұтынуш қолдау	30

Жалғанған жабдықтан суреттерді көру

Қосылым диаграммасы	32
Аудио және бейне жабдықтарын пайдалану	33
Экран көшірмесін көрсету функциясын пайдалану	33
Теледидарды қабырғаға орнату	35

Қосымша ақпарат

Ақаулықты жою	36
Сурет	36
Дыбыс	37
Арналар	37
Желі	37
Жалпы	38
Техникалық сипаттары	39

Кіріспе

Sony өнімін қолданғаныңызға рахмет. Теледидарды қолданбас бұрын мына нұсқаманы мұқият оқып шығыңыз және болашақта қолдану үшін сақтап қойыңыз.

Ескертпе

- Үлгі атындағы «х» белгісі дизайн, түсі немесе теледидар жүйесіне қатысты бір санға сәйкес келеді.
- Теледидарды іске қосу алдында, «Қауіпсіздік жөніндегі мәліметтер» оқыңыз (3-бет).
- Іске қосу нұсқаулығы мен осы нұсқаулықта көрсетілген кескіндер мен суреттер тек анықтама үшін берілген және олар өнімнің нақты көрінісінен өзгеше болуы мүмкін.

Сәйкестендірме жапсырмасының орны

Теледидар үлгісінің № белгілері, Шығарылған күні (жыл/ай) және қуат көзінің сипаттамасы теледидардың артқы жағында немесе қаптамасында орналасқан. Желілік адаптер үлгісінің нөміріне және серия нөміріне арналған жапсырмалар желілік адаптердің төменгі жағында орналасқан.

Өндіруші ел өнімде және қоралта көрсетілген.

Дайындаушы: Сони Корпорейшн

Мекен-жайы: 1-7-1 Конан, Минато-ку, Токио 108-0075, Жапония

Словакияда және Малайзияда жасалған

ЕАС

Кеден одағы жеріндегі шетелден әкелуші: «Сони Электроникс» ЖАҚ, Ресей, 123103, Мәскеу, Карамышевский өтпе көшесі, 6

Қазақстан Республикасы жерінде тұтынушылардан кінәрат-талаптар қабылдайтын ұйым
Қазақстандағы «Сони Электроникс» ЖАҚ Өкілдігі
050059 Алматы қаласы, Иванилев көшесі, 58 үй

ЕСКЕРТУ

**ӨРТ ҚАУПІН
ТУДЫРМАС ҮШІН
МАЙ ШАМ НЕМЕСЕ БАСҚА
АШЫҚ ЖАЛЫНДЫ
ЗАТТАРДЫ БҰЛ ӨНІМНЕН
ӘРҚАШАН АЛШАҚ
ҰСТАҢЫЗ.**



ЕСКЕРТУ

Өнім атауы: Телевизор

Сымсыз Дыбыс Белгісі туралы ескерту

Осы құжатта Sony корпорациясы осы құжаттың 1999/5/ЕС директивасының маңызды талаптарына және басқа тиісті ережелерге сәйкес келетінін мәлімдейді.

Толық мәліметтер алу үшін келесі URL мекенжайын қараңыз:
<http://www.compliance.sony.de/>



Қауіпсіздік жөніндегі мәліметтер

ЕСКЕРТУ

Батареялар күн көзі, от және т.б. әсерінің салдарынан аса қызып кетпеу керек.

Орнату және қосу

Өрт, электр шоғы немесе басқа бұзылулар мен/немесе жарақаттардан сақтану үшін, теледидар құрылғысын келесі нұсқамаларға сай орнатыңыз.

Орнату

- Теледидар құрылғысын қуат көзіне жақын жерде құрау қажет.
- Төмен құлап кетуін және ТД жарақаттауын немесе зақымдалуын болдырмау үшін ТД бекітіп, тұзу жерге орнатыңыз.
- Теледидарды оның Үстел тұғыры теледидар тұғырынан (бірге берілмейді) шықпайтындай етіп орнатыңыз. Егер Үстел тұғыры теледидар тұғырынан шығатын болса, ол теледидардың ауып, құлап кетуі және теледидарға зиян келтіруі немесе зақымдауы мүмкін.

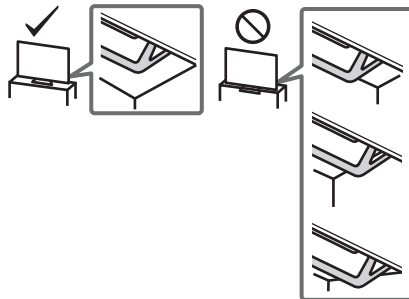

- Қабырғаға ілуді тек қана білікті маман орындау керек.
- Қауіпсіздік үшін, тек қана Sony жабдықтарын қолдануға кеңес беріледі, соның ішінде:
 - Қабырғаға орнататын кронштейн – SU-WL450
- Қондырма ілмектерін теледидарға бекіту кезінде Қабырғаға орнататын кронштейнмен бірге берілген бұрандалардың қолданылуын қадағалаңыз. Бірге берілген бұрандаларды қондырма ілмектерінің бекіту беткейінен өлшеген кезде суреттегідей жасалған. Қабырғаға ілу тіреуішінің үлгісіне қарай бұрандалардың диаметрі мен ұзындығы әр-түрлі болады. Қаптамасыз етілмеген бұрандаларды қолдану теледидарға зақым келтіруі мүмкін немесе құлап қалуына себеп болуы мүмкін.

8 - 12 мм

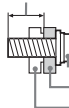

Бұрандалар (Қабырғаға орнататын кронштейнмен бірге берілетін)
Ілгіш
Теледидардың артындағы ілгіш бекіту

Тасымалдау

- Теледидарды тасымалдар алдында барлық кабельдерді суырыңыз.
- Үлкен теледидар құрылғысын көтеру үшін екі немесе үш адам керек.

- ТД-ды қолмен тасымалдау кезінде оны төменде көрсетілгендей ұстаңыз. СКД панеліне және экран айналасындағы жақтауларға күш түсірмеңіз.

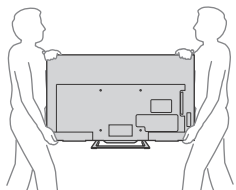

- Теледидарды тасымалдағанда соғып алмаңыз және қатты тербелістен сақтаңыз.
- Теледидарды жөндеуге апарғанда немесе көшкенде өзінің картон жәшігі мен орама материалдарын қолданыңыз.

Желдету

- Корпусқа ешқандай затты салмаңыз.
- Теледидар айналасында төменде көрсетілгендей орын қалдырыңыз.
- Жеткілікті ауа айналымымен қамтамасыз ету үшін Sony қабырғаға орнататын кронштейннің пайдалану қатаң ұсынылады.

Қабырғаға ілгенде

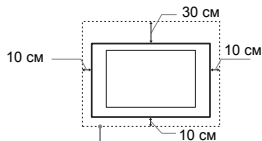

Теледидар айналасында тым болмағанда осынша орын қалдырыңыз.

Түпқоймасына орнату

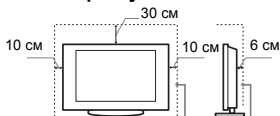

Теледидар айналасында тым болмағанда осынша орын қалдырыңыз.

- Тиісті желдетуді қамтамасыз етіп, кір мен шаңның жиналуына жол бермеу үшін:
 - Теледидарды шалқасынан, басын төмен қаратып, артқы жағымен немесе қырымен қоймаңыз.
 - Теледидарды сөреге, төсекке немесе шкаф ішіне қоймаңыз.
 - Теледидарды шүберекпен, пердемен немесе газет, т.б. сияқты заттармен жаппаңыз.
 - Теледидарды төменде көрсетілгендей орнатпаңыз.

Ауа айналымы бұзылған.

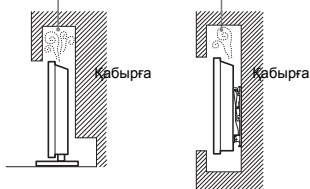

Қуат сымдары

Өрт, электр шоғы немесе басқа бұзылулардан және/немесе жарақаттанудан сақтану үшін, қуат айыршалары және көздерімен төмендегідей жұмыс істеңіз:

- Тек қана Sony қамтамасыз еткен қуат сымдарын ғана қолданыңыз, басқа емес.
- Айыршаны қуат көздеріне толық енгізіңіз.
- Теледидар құрылғысын 220 В - 240 В Айналымы ток көзіне ғана қосыңыз.

- Кабельдерді ұстағанда қауіпсіздігіңіз үшін қуат айыршаларын суырып тастаңыз және кабельдерге шалынып қалмаңыз.
- Теледидар құрылғысында жұмыс істегенде немесе теледидарды қозғағанда қуат айыршаларын қуат көзінен суырып тастаңыз.
- Қуат айыршаларын ыстықтан аулақ ұстаңыз.
- Қуат айыршаларын жиі суырып, тазалап тұрыңыз. Егер айыршаны шаң басса және ол ылғалданса, тоқтан айыратын қабы бүлініп, нәтижесінде өрт қаупі туындайды.

Ескертпе

- Қамтамасыз етілген ток сымдарын басқа құралдармен қолданбаңыз.
- Ток сымдарын жаншып, шамадан тыс бұрамаңыз. Негізгі өткізгіштері ашылып қалуы немесе бүлінуі мүмкін.
- Ток сымдарын өзгертеңіз.
- Ток сымдарының үстіне ауыр зат қоймаңыз.
- Тоқтан айырығанда ток сымдарынан тартпаңыз.
- Бір қуат көзіне бірнеше құрал қоспаңыз.
- Өлшем дәл келмейтін қуат көздерін қолданбаңыз.

ЖЕЛІЛІК АДАПТЕР ТУРАЛЫ ЕСКЕРТУ

Ескерту

- Өрт шығу немесе ток соғу қаупін азайту үшін бұл құрылғыны жаңбырдың астына немесе ылғалды жерге шығармаңыз. Өрт шығу немесе ток соғу қаупін болдырмау үшін вазалар сияқты сұйықтықпен толтырылған заттарды құрылғының үстіне қоймаңыз. Бұл жабдықты кітап сөресі немесе соған ұқсастайтын құрал сияқты оңашаланған жерге орнатпаңыз.
- Электр розеткасының жабдықтың жанына орнатылғанына және оған оңай қол жететініне көз жеткізіңіз.
- Берілген желілік адаптерді және электр сымын пайдаланатыныңызға көз жеткізіңіз.
- Басқа желілік адаптерді пайдаланбаңыз. Одан құрылғы істен шығуы мүмкін.
- Желілік адаптерді оңай қол жететін электр розеткасына жалғаңыз.
- Электр сымын желілік адаптерге уәдесіз жеткізбеңіз/немесе мультимедиа қабылдағышы істен шығуы мүмкін.



- Желілік адаптерді су қолдарыңызбен ұстамаңыз.
- Желілік адаптерде ақау пайда болғанын байқасаңыз, оны электр розеткасынан бірден ажыратыңыз.
- Теледидар өшірілсе де, ол электр розеткасына қосылғандықтан, ток көзінен ажыратылмайды.
- Желілік адаптер ұзақ пайдаланылғанда қызып кетеді, оны қолмен ұстаған кезде қызып кеткенін сезуге болады.

Тыйым салынған Қолданыс

Теледидарды төменде берілген орындарда, орталарда және жағдайларда орнатпаңыз/қолданбаңыз, әйтпесе теледидар құрылғысы бұзылып, өрт, электр шоғы, бұзылу және/немесе жарақатқа себеп болады.

Орын:

- Далада (тікелей күн көзі түсетін жерде), су жағасында, кемеді немесе басқа су көлігінде, көлік ішінде, медициналық орындарда, орнықсыз жерлерде, су жанында, жауынды, ылғалды немесе түтінды ортада.
- Егер теледидар көпшілікке арналған монша немесе ыстық бұлақ сияқты жерлерде орнатылса, ауадағы күкірт оның бұзылуына әкелуі мүмкін.



- Бейне сапалы болу үшін теледидарды тікелей күн көзінен немесе жарықтан сақтаңыз.
- Теледидарды суықтан бірден жылы жерге ауыстырудан сақ болыңыз. Күтпеген температура өзгерісі ылғал жиналуына себеп болуы мүмкін. Бұл теледидар бейнесінің және/немесе түсінің сапасының төмендеуіне әкеледі. Бұндай жағдай болып қалғанда, ылғалдың ұшып кетуіне дейін теледидарды қоспаңыз.

Бөлмелер:

- Жәндіктер кіріп кетуі мүмкін ыстық, ылғалды немесе қатты шаң болған бөлме жайларда; теледидар механикалық тербеліске ұшырауы мүмкін; өрт қаупіті нысандар жанында (майшамдар және т.б.). Теледидарды су тамшылары мен су шашыраудан сақтау керек, және ішінде сұйығы бар ваза сияқты заттарды теледидардың үстіне қоюға болмайды.
- Теледидарды ылғалды немесе шаң жерлерге, майлы түтінге немесе бұға толы бөлмеге (ас пісіретін үстелге немесе ылғалдатқышқа жақын) қоюға болмайды. Өртке, электр шоғына, немесе бейнесінің бүлінуіне себеп болады.
- Теледидарды тікелей күн сәулесі түсетін жоғары температуралы жерлерге, радиатор немесе жылыту құралдарының жанына қоюға болмайды. Мұндай ортада теледидар қызып кетіп, бұл қоранының бұзылуына немесе зақымдалуына әкеп соғуы мүмкін.



Жағдайлар:

- Теледидарды су қолмен ұстаманыз; оны қорабын алынған күйде немесе өндіруші ұсынбаған қосымша керек-жарақтармен пайдаланбаңыз. Найзағай болған кезде теледидарды электр қуат уақытынан және антеннасынан ажырату керек.
- Теледидарды орнату шегінен асырып орнатпаңыз. Бұл қатерлі жарақаттарға немесе теледидардың зақымдалуына әкеп соғуы мүмкін.



Сынған бөлшектер:

- Теледидарға ешнәрсе лақтырмаңыз. Экран өйнегі сынып, қатты жарақатқа себеп болуы мүмкін.
- Теледидар беті шытынаса, қуат көзінен айырғашша ұстаманыз. Әйтпесе электр шоғын алуыңыз мүмкін.

Қолданылмағанда

- Егер теледидарды бірнеше күн қолданбасаңыз, қауіпсіздік және қуатты үнемдеу үшін құрылғыны қуат көзінен ажыратып қойыңыз.
- Теледидар күт көздерінен суырылмай, тек қана өшіріліп тұрса, қуат көздерінен суырып, толығымен өшіріңіз.
- Алайда, кейбір теледидарлар дұрыс жұмыс істеу үшін күту күйінде қуат көзіне қосылып тұруы қажет болуы мүмкін.

Балалар үшін

- Балаларға теледидар үстіне шығуға рұқсат бермеңіз.
- Үсақ жабықтарын балалардан аулақ ұстаңыз, жұтып қоймасын.

Егер келесі ақаулықтар орын алса...

Келесі мәселелер орын алса, бірден теледидарды **өшіріп**, қуат айыршаларын суырыңыз. Сатушы немесе Sony қызмет орталығына хабарласып, маманданған қызметкерлер тексеріп беруін сұраңыз.

Егер:

- Қуат сымдары бүлінсе.
- Қуат көзіне дәл келмесе.
- Теледидар құлап, соғылып немесе үстіне бір нәрсе құлап бүлінсе.
- Жәшігіне сұйық төгілсе немесе қатты зат түсіп кетсе.

Сұйық кристалдық монитормың температурасы туралы

Сұйық кристалдық монитор ұзақ уақыт пайдаланылған кезде пенльдің жан-жағы қызады. Сол жерді қолмен ұстағанда, ыстықты сезінуіңіз мүмкін.

Сақтық шаралары

Теледидар қарау

- Бейне сапалы болу үшін теледидарды тікелей күн көзінен немесе жарықтан сақтаңыз.
- Теледидарды жеткілікті жарықта көріңіз, жеткіліксіз жарықта немесе ұзақ уақыт көру көзінді шаршатады.
- Құлақпаптарды қолданғанда, дыбысты аса қатты орнатпаңыз, құлаққа зақым келді.

СКД Экраны

- СКД экраны жоғары-дәлдік технологиясымен жасалса да және 99,99% немесе одан да көп пиксельдер іске қосылып тұрсада, СКД экранында қара нүктелер немесе жарықтың ашық нүктелері (қызыл, көк, немесе жасыл) пайда болуы мүмкін. Бұл СКД экранының құрылымдық ерекшелігі ақаулық болып келмейді.
- Алдыңғы фильтрін қатты басып, тырнамаңыз, және теледидар үстіне заттар қоймаңыз. Бейнесі біркелкілігін жоғалтуы немесе СКД экраны бүлінуі мүмкін.
- Егер теледидарды суық жерде қолдансаңыз, бейне анықсыздығы орын алуы мүмкін немесе бейнесі қараңғы болып кетуі мүмкін. Бұл бұзылғанның белгісі емес. Температура жоғарылағанда, бұл құбылыс жоғалып кетеді.
- Бейнелер жалғасымды көрсетілгенде сәуле пайда болуы мүмкін. Бұл біраз уақыттан кейін жоғалып кетуі мүмкін.
- Теледидар қолданыста болғанда экраны мен қорабы қызуы мүмкін. Бұл бұзылғандық емес.
- СКД экранының құрамында аздаған мөлшерде сұйық кристалдар болады. Лақтыруды жергілікті ережелерге сәйкес іске асырыңыз.

Теледидардың экраны/жәшігін тазалау мен күту

Тазалар алдында теледидарға қосылып тұрған тоқ сымдарын қуат көзінен суырыңыз.

Материал тозуын немесе экран жапқышының тозуын болдырмау үшін, келесі ескертулерді орындаңыз.

- Шаңды экран бетінен/теледидар жәшігінен жұмсақ шүберекпен сүртіп алыңыз. Егер шаң тазаланбаса, дымқыл шүберекке жұмсақ жуғыш ерітіндісін тамызып, сүртіп алыңыз.
- Суды немесе жуу құралын ешқашан тікелей теледидарға шашыратпаңыз. Ол экранның төменгі жағына немесе сыртқы бөліктеріне ағып, теледидарға еніп, оны зақымдауы мүмкін.
- Ешбір жағдайда абразивті материалдарды, сілтілі/қышқыл тазалағыштарын, тазалау ұнтақтарын және спирт, бензин, еріткіш немесе жәндіктерге қарсы у сияқты ұшпа еріткіштерді қолданбаңыз. Ондай материалдарды қолдану, ысқыш немесе хлоры бар материалдармен ұзақ қатынаса болу экранның бетін және теледидар жәшігін бүлдіреді.
- Теледидар көру бұрышын бейімдегенде, теледидар қозғалып немесе үстелден сырғып кетпейтіндей ақырын жылжытыңыз.



Қосымша Құралдар

- Қосымша бөлшектерді немесе электромагниттік радиация шығаратын құралдарды теледидардан алыс ұстаның. Керісінше жағдайда, бейне және/немесе дыбыс бұрмалануы мүмкін.
- Бұл құралдың EMC Нұсқамасында көрсетілген 3 метрден қысқа байланыс сигнал кабелін қолдану керек деген шектеуге жауап беретіні тексеріліп, анықталған.

F типті ашалар үшін ұсыныс

Ішкі сымның жалғану бөлігіннен шығыңқы жері 1,5 мм-ден аз болуы қажет.

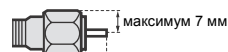

максимум 1,5 мм

(F типті ашалардың сілтеме суреті)

Алыстан Басқару құралын қолдану туралы ескертулер

- Батареяны салғанда, полярлығын сақтаңыз.
- Әр түрлі батареялар немесе ескі және жаңа батареяларды араластырып қолданбаңыз.
- Батареяларды жойған кезде, қоршаған ортаны қорғау ережелерін сақтаңыз. Кейбір аймақтарда батареяларды жою ережелері заңға бағындырылуы мүмкін. Бұл жөнінде жергілікті билік органдарына байланысуыңызды сұраймыз.
- Алыстан басқару құралын елпен қолданыңыз. Түсіріп немесе басып кетпеңіз, немесе үстіне сұйық төгіп алмаңыз.
- Жылу шығатын жерлерге, күн сәулесі түсетін, немесе ылғалды белмеде сақтамаңыз.

Құрылғының Сымсыз Қызметі

- Құрылғыны медициналық құралдар жанында (пейсмейкер, т.б.) қолдануға болмайды медициналдық құралдар зақымданады.
- Бұл құрал анықталмаған сигналдарды қабылдап/таратса да, рұқсаты жоқ кедергілерден сақ болыңыз. Біз осыған ұқсас мәселелер үшін жауап бере алмаймыз.

Теледидар құрылғысын лақтыру



Қызмет мерзімі біткен электр және электрондық жабдықты залалсыз жою (бағыттама қалдықтарды бөлек жинау жүйелері жұмыс істейтін Еуроодақ және басқа еуропа елдерінде қолданылады)

Құрылғыдағы немесе оның орамындағы бұл белгі бұл құрылғыны басқа тұрмыстық қалдықтармен бірге залалсыз жоюға болмайтынын білдіреді.



Пайдаланылған қоректену элементтерін залалсыз жою (қалдықтарды бөлек жинау жүйелері жұмыс істейтін Еуроодақ елдерінде және басқа еуропа елдерінде қолданылады)

Бөлшектер мен басқару элементтері

Теледидар

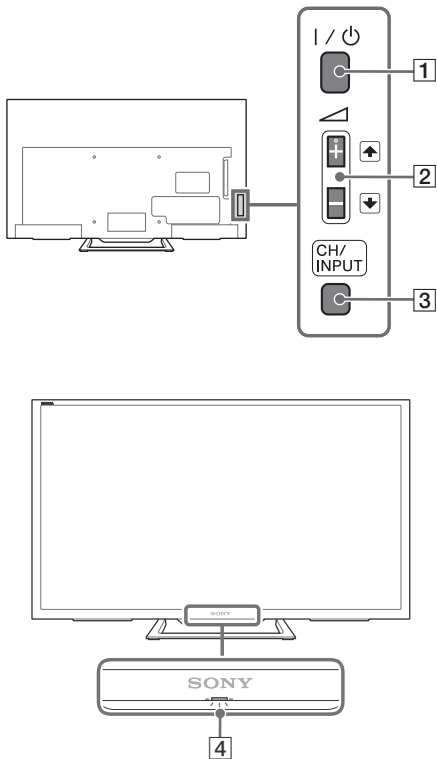

1 I / ⏻ (Қуат)

Теледидарды қосады немесе күту режиміне енгізеді.

Ескертпе

- Теледидарды айнымалы ток көзінен толық ажырату үшін розеткадан кабельді суырыңыз.

2 / (Дыбыс деңгейі / Элементті таңдау)

- Дыбыс деңгейін арттырады/кемітеді немесе **CH/INPUT** түймешігін басы арқылы CH Жоғары/Төмен хабарландыруы көрсетілген кезде келесі (+) не алдыңғы (-) арнаны таңдайды.

3 CH/INPUT

CH Жоғары/Төмен экраны мен кірісті таңдау экраны арасында ауыстырады.

4 (Сенсорлар/LED индикаторы)

- Қашықтан басқару құралынан сигнал қабылдайды. Сенсордың бетіне ештеңе қоймаңыз. Бұл оның жұмысын зақымдауы мүмкін.
- [Ұйқы таймері] немесе [Таймерді қосу] параметрі (28-бет) мәніне орнатылған кезде немесе Теледидар Фото көру режиміне орнатылған кезде (16-бет) сарғылт түспен жанады.
- [Энергияны сақтау] параметрі [Сурет өшірулі] (30-бет) мәніне орнатылған кезде жасыл түспен жанады.
- Теледидар қосылған кезде жасыл түспен жанады.
- Теледидар күту режимінде кезде жанбайды.
- Қашықтан басқару құралы қолданылып жатқан кезде жыпылықтайды.

Ескертпе

- Айнымалы ток қуат сымын ажыратудан бұрын теледидарды толық өшкенін тексеріңіз.

Кеңес

- түймешігінің түйсіну нүктесі бар. Теледидарды пайдалану кезінде оны анықтама ретінде пайдаланыңыз.

Қашықтан басқару құралы

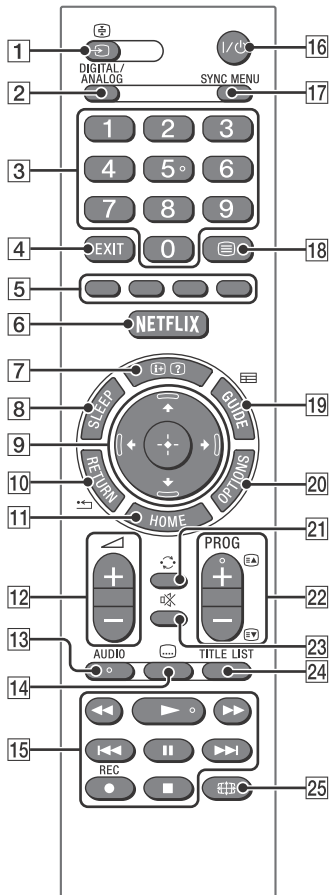

1 (Кірісті таңдау / Мәтінді ұстап тұру)

- Кіріс көзін көрсетеді және таңдайды (33-бет).
- Мәтін режимінде ағымдағы бетті ұстап тұрады.

2 DIGITAL/ANALOG

Сандық немесе аналогты кіріске ауысады.

3 Сан түймешіктері

- Арналарды таңдайды. Саны 10 және одан жоғары арналарға өту үшін келесі санды тез енгізіңіз.
- Мәтін режимінде бетті таңдау үшін үш таңбалы бет нөмірін енгізіңіз.

4 EXIT*

Алдыңғы экранға қайтады немесе мәзірден шығады. Интерактивті бағдарлама қызметі қолжетімді болғанда қызметтен шығу үшін басыңыз.

5 Түрлі-түсті түймешіктері

Жұмыс істеу бойынша нұсқаулықты көрсетеді (түрлі-түсті түймешіктер қолжетімді болған кезде).

6 NETFLIX*

«NETFLIX» онлайн қызметтеріне қатынасу үшін басыңыз.

7 (Ақпарат / Мәтінді жаю)

- Ақпаратты көрсетеді. Көріп отырған бағдарлама/кіріс туралы ақпаратты көру үшін бір рет басыңыз. Экрандағы ақпаратты жабу үшін екінші рет басыңыз.
- Мәтін режимінде жасырын ақпаратты ашады (мыс. жұмбақтың жауабы).

8 SLEEP*

Теледидардың өшірілуіне дейін минутпен көрсетілген қажет қалған уақыт пайда болмағанша бірнеше рет басыңыз ([Өшірулі]/[15 мин]/[30 мин]/[45 мин]/[60 мин]/[90 мин]/[120 мин]). Ұйқы таймерін болдырмау үшін, [Өшірулі] жазуы пайда болмағанша, **SLEEP** түймешігін бірнеше рет басыңыз.

9 (Элементті таңдау / Енгізу)

- Элементтерді таңдау немесе реттеу.
- Таңдалған элементтерді растау.

10 RETURN

- Көрсетілген кез келген мәзірдің алдыңғы экранына қайтарады.
- Фото/музыка/бейне файлы ойнатылып жатқан кезде ойнатуды тоқтатады.

11 HOME

Мәзірді көрсетеді немесе жабады.

12 +/- (Дыбыс деңгейі)

Дыбыс деңгейін реттейді.

Теледидарды интернетке қосу (KDL-40R45xC, KDL-32R40xC басқа)

Интернет байланысын орнату

Желі мүмкіндігін пайдаланып, теледидарды интернетке қоса аласыз. Орнату процедурасы желі мен LAN роутерінің түріне байланысты әртүрлі болады. Интернет байланысын орнатпас бұрын, LAN роутерін орнатқаныңызға көз жеткізіңіз. Келесі схеманы пайдаланып, сымсыз LAN ортасын тексеріңіз.

Сымсыз LAN

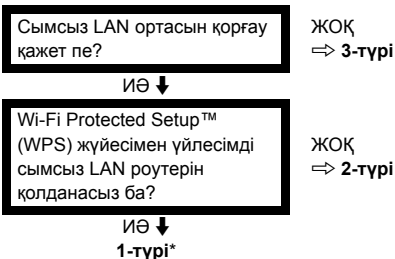

Сымды LAN → 4-түрі

* Егер сіздің роутеріңізде Air Station One-Touch Secure System (AOSS) сияқты автоматты орнату түймешігі бар болса, 1-түрін орнату оңай болып табылады. Көптеген ең соңғы роутер нұсқаларында осы функция бар. Роутеріңізді тексеріңіз.

1-түрі: Wi-Fi Protected Setup™ (WPS) параметрімен қорғалған желіге арналған конфигурацияны орындаңыз.

2-түрі: Wi-Fi Protected Setup™ (WPS) параметрімен қорғалмаған желіге арналған конфигурацияны орындаңыз.

3-түрі: Сымсыз LAN роутерінің кез келген түріне ие қорғалмаған желіге арналған конфигурацияны орындаңыз.

4-түрі: Сымды желіні орнатуға арналған конфигурацияны орындаңыз.

1-түрі: Wi-Fi Protected Setup™ (WPS) параметрімен қорғалған желі

Сымсыз LAN роутерінде WPS түймешігін басқан кезде, WPS стандарты сымсыз үй желісінің қауіпсіздігін орнатады. Сымсыз LAN роутерін орнатпас бұрын, роутердегі WPS түймешігінің орнын тексеріп, оның пайдаланылу әдісін тексеріңіз. Қауіпсіздік мақсаты үшін, [WPS (ЖИН)] сіздің роутеріңізге арналған ЖИН кодымен қамтамасыз етеді. Сіз [WPS (ЖИН)] таңдаған сайын, ЖИН коды жаңартылады.

1 HOME түймешігін басыңыз, содан кейін [Реттеулер] → [Жүйелік реттеулер] → [Орнату] → [Желі] → [Желіні орнату] тармағын басыңыз.

2 IP мекенжайын орнату/Прокси сервері: – автоматты түрде орнату: [Желі байланысын орнату] → [Оңай] – қолмен орнату: [Желі байланысын орнату] → [Егжей-тегжейлі] → [Wi-Fi орнату]

3 Басу түймешігіне арналған [WPS (Басу түймешігі)] немесе ЖИН әдісіне арналған [WPS (ЖИН)] параметрін таңдаңыз.

Ескертпе

WPS түймешігінің аты роутерге (яғни AOSS түймешігіне) байланысты әртүрлі болады.

4 Орнату экранындағы нұсқауларды орындаңыз.

Ескертпе

- Егер желіні орнату үшін WPS параметрін пайдалансаңыз, сымсыз LAN роутерінің қауіпсіздік параметрлері іске қосылады және қауіпсіз емес күйдегі сымсыз LAN роутеріне бұған дейін қосылған кез келген жабдық желіден ажыратылады. Осындай жағдайда ажыратылған жабдықтың қауіпсіздік параметрлерін белсендіріңіз және содан кейін оны қайта қосыңыз. Немесе сымсыз LAN роутерінің қауіпсіздік параметрлерін өшіріп, содан кейін жабдықты қауіпсіз емес күйде теледидарға қоса аласыз.
- Желіні IPv6 басымдылығы арқылы пайдалану үшін, [Реттеулер] → [Жүйелік реттеулер] → [Орнату] → [Желі] → [IPv6/IPv4 басымдылығы] → [IPv6] тармағын таңдаңыз, содан кейін [Желі байланысын орнату] параметріндегі [Оңай] тармағын таңдаңыз.
- IPv6 басымдылығы таңдалған кезде, HTTP проксиді орнатуға болмайды.

2-түрі: Wi-Fi Protected Setup™ (WPS) параметрінсіз қорғалған желі

Сымсыз LAN орнату үшін, SSID (сымсыз желі аты) және қауіпсіздік кілті (WEP немесе WPA кілті) талап етіледі. Егер сіз оларды білмесеңіз, роутерге арналған пайдалану нұсқаулығын оқыңыз.

1 **HOME** түймешігін басыңыз, содан кейін [Реттеулер] → [Жүйелік реттеулер] → [Орнату] → [Желі] → [Желіні орнату] тармағын басыңыз.

2 IP мекенжайын орнату/Прокси сервері:
– автоматты түрде орнату:
[Желі байланысын орнату] → [Оңай]
– қолмен орнату:
[Желі байланысын орнату] → [Егжей-тегжейлі] → [Wi-Fi орнату]

3 [Сканерлеу] тармағын таңдап, содан кейін сканерленген сымсыз желілер тізімінен желіні таңдаңыз.

4 Орнату экранындағы нұсқауларды орындаңыз.

Ескертпе

- Желіні IPv6 басымдылығы арқылы пайдалану үшін, [Реттеулер] → [Жүйелік реттеулер] → [Орнату] → [Желі] → [IPv6/IPv4 басымдылығы] → [IPv6] тармағын таңдаңыз, содан кейін [Желі байланысын орнату] параметріндегі [Оңай] тармағын таңдаңыз.
- IPv6 басымдылығы таңдалған кезде, HTTP проксиді орнатуға болмайды.
- Құпия сөзді енгізген кезде, қоршаған ортаңыз қауіпсіз екендігіне көз жеткізіңіз.

3-түрі: Сымсыз LAN роутерінің кез келген түріне ие қорғалмаған желі

Сымсыз LAN роутерін орнату үшін, SSID (сымсыз желі атауы) талап етіледі.

1 **HOME** түймешігін басыңыз, содан кейін [Реттеулер] → [Жүйелік реттеулер] → [Орнату] → [Желі] → [Желіні орнату] тармағын басыңыз.

2 IP мекенжайын орнату/Прокси сервері:
– автоматты түрде орнату:
[Желі байланысын орнату] → [Оңай]
– қолмен орнату:
[Желі байланысын орнату] → [Егжей-тегжейлі] → [Wi-Fi орнату]

3 [Сканерлеу] тармағын таңдап, содан кейін сканерленген сымсыз желілер тізімінен желіні таңдаңыз.

4 Орнату экранындағы нұсқауларды орындаңыз.

Ескертпе

- Қауіпсіздік кілті (WEP немесе WPA кілті) талап етілмейді, себебі осы процедура кезінде кез келген қауіпсіздік әдісін таңдау қажет болмайды.
- Желіні IPv6 басымдылығы арқылы пайдалану үшін, [Реттеулер] → [Жүйелік реттеулер] → [Орнату] → [Желі] → [IPv6/IPv4 басымдылығы] → [IPv6] тармағын таңдаңыз, содан кейін [Желі байланысын орнату] параметріндегі [Оңай] тармағын таңдаңыз.
- IPv6 басымдылығы таңдалған кезде, HTTP проксиді орнатуға болмайды.

4-түрі: Сымды желіні орнату

Қажет болған жағдайда, роутерге арналған тиісті әріптік-сандық мәндерді енгізіңіз. Орнатылуы қажет элементтер (мысалы, IP мекенжайы, ішкі желі маскасы, DHCP) интернет қызметінің провайдеріне немесе роутерге байланысты әртүрлі болады. Толық мәлімет алу үшін, интернет қызметінің провайдері берген нұсқаулықты немесе роутермен бірге берілген нұсқаулықты қараңыз.

1 **HOME** түймешігін басыңыз, содан кейін [Реттеулер] → [Жүйелік реттеулер] → [Орнату] → [Желі] → [Желіні орнату] тармағын басыңыз.

- 2 IP мекенжайын орнату/Прокси сервері:
 - автоматты түрде орнату:
 - [Желі байланысын орнату] → [Оңай]
 - қолмен орнату:
 - [Желі байланысын орнату] → [Егжей-тегжейлі] → [Сыммен орнату]

- 3 Орнату экранындағы нұсқауларды орындаңыз.

[Желіні орнату] параметрін [Авто іске қосу] мәзірінен автоматты түрде орнатуға болады.

Ескертпе

- Сымды/сымсыз желінің автоматты конфигурациясына мүмкіндік береді.
 - LAN кабелі арқылы қосу кезінде: Сымды
 - Ішіне салынған сымсыз LAN арқылы қосу кезінде: Сымсыз
 - Осы кабельдердің екеуімен де қосу кезінде: Сымды
- [Оңай] параметріне орнатқан кезде, IP мекенжайы автоматты түрде орнатылады. Прокси-сервер үшін қолданылмайды.
- Желіні IPv6 басымдылығы арқылы пайдалану үшін, [Реттеулер] → [Жүйелік реттеулер] → [Орнату] → [Желі] → [IPv6/IPv4 басымдылығы] → [IPv6] тармағын таңдаңыз, содан кейін [Желі байланысын орнату] параметріндегі [Оңай] тармағын таңдаңыз.
- IPv6 басымдылығы таңдалған кезде, HTTP проксиді орнатуға болмайды.

Сымды желіні дайындау

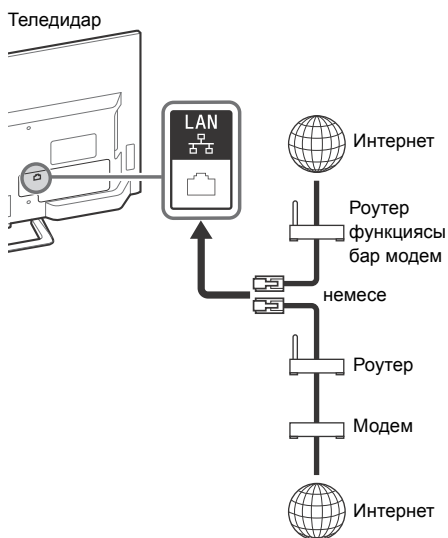

Ескертпе

- LAN қосылымдары үшін 7-санат кабелін пайдаланыңыз (жинаққа кірмейді).

Желі күйін көру

Желі күйін растай аласыз.

- 1 **HOME** түймешігін басыңыз, содан кейін [Реттеулер] → [Жүйелік реттеулер] → [Орнату] → [Желі] → [Желіні орнату] тармағын басыңыз.
- 2 [Желі параметрлерін және күйді көру] тармағын таңдаңыз.

Интернетке қосыла алмаған жағдайда

Желі байланысының ақаулықтары мен параметрлеріне арналған ықтимал себептерді тексеру үшін диагностикалауды пайдаланыңыз.

- 1 **HOME** түймешігін басыңыз, содан кейін [Реттеулер] → [Жүйелік реттеулер] → [Орнату] → [Желі] → [Желіні орнату] тармағын басыңыз.
- 2 [Желі параметрлерін және күйді көру] тармағын таңдаңыз.
- 3 [Байланысты тексеру] тармағын таңдаңыз. Бұл бірнеше минутты алуы мүмкін. [Байланысты тексеру] тармағы таңдалғаннан кейін, диагностикалауды тоқтата алмайсыз.

Құпиялық саясаты

Интернетке қосу үшін келесі функцияларды пайдаланған кезде, Sony корпорациясы ғаламдық серверлеріне белгілі бір ақпарат жіберіледі, ол жеке ақпарат болып саналады және оны қызмет провайдерлерінің пайдалануын үшін сіздің келісіміңіз қажет.

- Sony корпорациясының ғаламдық серверлерін интернет арқылы қосу кезіндегі жүйелік бағдарламаны жаңарту.
- Youtube сияқты қызмет провайдерлеріндегі ғаламтор мазмұны немесе басқа интернет қызметтері.

Толық құпиялылық саясатын оқығаннан кейін келіскеніңізді растау үшін, осы теледидарда Авто іске қосу немесе Орнату мәзіріндегі реттеу экрандарына ие. Егер осы функцияларды пайдалану қажет болса, әр реттеу экранындағы [Қосу] сөзін таңдаңыз. Егер [Өшіру] таңдалса, жоғарғы 2 функция қол жетімсіз болады.













Осы параметрді **HOME** түймешігін басу арқылы өзгертіп, содан кейін [Реттеулер] → [Жүйелік реттеулер] → [Орнату] → [құпиялық саясаты] тармағын таңдауыңызға болады.

Теледидар көру

- 1 ТД-ды іске қосу үшін ТД-да немесе қашықтан басқару пультіндегі I/⏻ басыңыз.
- 2 Цифрлық және аналогтық режимдер арасында ауыстыру үшін **DIGITAL/ANALOG** түймесін басыңыз.
- 3 Теледидар арнасын таңдау үшін сандарды немесе **PROG +/-** түймесін басыңыз.
- 4 Дыбысты реттеу үшін \triangle +/- түймесін басыңыз.

Сандық режимде

Ақпараттық баннер аз уақытқа көрінеді. Баннерде келесі белгішелер көрсетілуі мүмкін.

-  Деректер қызметі (Тарату бағдарламасы)
-  Радиобайланыс қызметі
-  Шифрланған/Жазылу қызметі
-  Бірнеше дыбыс тілі бар
-  Субтитрлер бар
-  Естуі нашарларға арналған субтитрлар және/немесе аудио қол жетімді
-  18: Ағымдағы бағдарлама үшін ұсынылатын ең төменгі жас (3 - 18 жас аралығында)
-  Ата-аналық құлып
-  Сандық бағдарлама құлып
-  Көру қабілеті төмендер үшін аудио қол жетімді
-  Сөйлейтін субтитр дыбысы қол жетімді
-  Көп арна дыбысы қол жетімді

Көрініс стилін өзгерту

Экран форматын өзгерту

- 1 Экран форматын таңдау үшін,  түймесіні бірнеше рет басыңыз.

[Кең ұлғайту]*

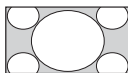

[Толық]

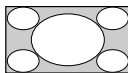

[14:9]*

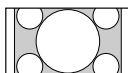

[Қалыпты]

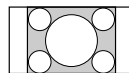

[Ұлғайту]*

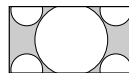

* Суреттің жоғарғы немесе төменгі бөліктері кесілген болуы мүмкін.

Ескертпе

- Ажыратымдылығы жоғары суреттер үшін [14:9] режимін таңдауға болмайды.

HDMI компьютер кірісіне арналған (компьютер уақыты)

[Қалыпты]

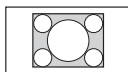

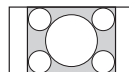

[Толық 1]

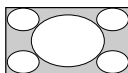

[Толық 2]



Көріністі таңдау параметрін реттеу

- 1 **OPTIONS** түймесін басыңыз.
- 2 [Көріністі таңдау] режимін таңдау үшін,  /  түймесін, содан соң  түймесін басыңыз.
Қажетті көрініс опциясы таңдалған кезде, таңдалған көрініске сай оңтайлы дыбыс және сурет сапасы автоматты түрде орнатылады. Таңдауға болатын опциялар әр түрлі болуы мүмкін. Қолжетімді емес опциялар сұр түсті болады.

Үй мәзірінде шарлау

HOME түймелері әр түрлі теледидар параметрлері мен мүмкіндіктеріне кіруге мүмкіндік береді.

1 **HOME** түймесін басыңыз.

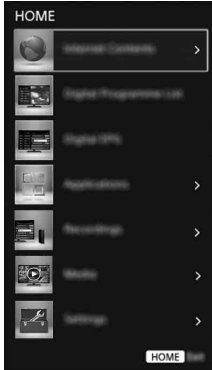

2 Опцияны таңдау үшін \uparrow/\downarrow түймесін, содан соң \rightarrow түймесін басыңыз.

Ғаламтор мазмұны (KDL-40R45xC, KDL-32R40xC басқа)

Ғаламтор мазмұны теледидарыңызға тапсырыс бойынша алуға болатын ойын-сауық бағдарламаларын тікелей жеткізеді. Интернет қосылымын орнату арқылы таңдаулы Интернет мазмұндарын тамашалауға болады.

Ескертпе

- ТД-ды интернетке қосқаныңызға және [Желіні орнату] (26-бет) функциясын аяқтағаныңызға көз жеткізіңіз.

Ғаламтор мазмұнын пайдалану үшін

- 1 **HOME** түймешігін басыңыз, содан кейін [Ғаламтор мазмұны] тармағын таңдаңыз.
- 2 Қызметтер тізімінен қажетті интернет қызметін таңдау үшін \uparrow/\downarrow түймешігін басыңыз және содан кейін \rightarrow басыңыз.
- 3 Қалаған интернет мазмұндарын іске қосу үшін \rightarrow түймешігін басыңыз.

Ғаламтор мазмұнынан шығу үшін

HOME түймесін басыңыз.

Ескертпе

- Егер осы мүмкіндікті пайдалану кезінде қиындық туындаса, интернет байланысы дұрыс орнатылғанын тексеріңіз.
- Ғаламтор мазмұнына арналған интерфейс ғаламтор мазмұнының провайдерлеріне байланысты болады.
- Ғаламтор мазмұнын жаңарту үшін, **HOME** түймешігін басыңыз, содан кейін [Реттеулер] → [Жүйелік реттеулер] → [Орнату] → [Желі] → [Ғаламтор мазмұнын жаңарту] тармағын басыңыз.

NETFLIX функциясын пайдалану үшін

Мәзірді іске қосу үшін, қашықтан басқару пультіндегі **NETFLIX** түймешігін басыңыз.

Ескертпе

- Netflix функциясын прокси-сервер арқылы пайдалану мүмкін болмауы мүмкін.

Сандық бағдарлама тіз.

- 1 Сандық режимде **HOME** түймесін басыңыз.
- 2 [Сандық бағдарлама тіз.] режимін таңдау үшін, \uparrow/\downarrow түймесін, содан соң \ominus түймесін басыңыз.

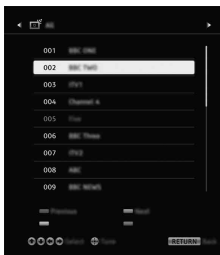

- 3 Бағдарламаны таңдау үшін $\uparrow/\downarrow/\leftarrow/\rightarrow$ түймесін, содан соң \ominus түймесін басыңыз.

Таңдаулылар тізімін пайдалану

Таңдаулылар мүмкіндігі таңдаулы бағдарламаларыңыздың төрт тізіміне дейін құруға мүмкіндік береді. Теледидар көріп жатқан кезде, Таңдаулылар тізімін көру үшін \ominus түймесін басыңыз.

Кеңес

- Таңдаулылар тізімін өңдеу үшін көк түймешікті басыңыз. Экранның астындағы нұсқауларды орындаңыз.

Сандық EPG

- 1 Сандық режимде \equiv **GUIDE** түймесін басыңыз.

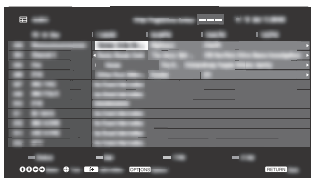

- 2 Бағдарламаны таңдау үшін $\uparrow/\downarrow/\leftarrow/\rightarrow$ түймесін, содан соң \ominus түймесін басыңыз.

Бағдарламалар

Теледидарды фотосурет жақтауы ретінде пайдалану

Фотосурет жақтауы фото көрсетумен, музыка немесе FM радиосын тындаумен бір уақытта сағат пен күнтізбені көрсетеді.

- 1 **HOME** түймесін басыңыз.
- 2 [Бағдарламалар] режимін таңдау үшін, \uparrow/\downarrow түймесін, содан соң \ominus түймесін басыңыз.
- 3 [Фото көру режимі] режимін таңдау үшін, \uparrow/\downarrow түймесін, содан соң \ominus түймесін басыңыз.



USB мультимедиясын ойнату барысында фотосурет жақтауын іске қосу үшін

- 1 Фото немесе музыка файлын ойнатып жатқан кезде, **OPTIONS** түймесін басыңыз.
- 2 Фотосурет жақтауын іске қосу мақсатында [Фото көру режимі] режимін таңдау үшін \uparrow/\downarrow түймесін, содан соң \ominus түймесін басыңыз.

Көрсету режимін таңдау

[Фотосурет жақтауы параметрлері] (27-бет) бөлімінде [Көрсету режимі] режимін таңдау арқылы фотосурет жақтауының көрінісін өзгертуге болады.

Сағат дисплейі режимін таңдау

[Фотосурет жақтауы параметрлері] (27-бет) бөлімінде [Сағат дисплейі] режимін таңдау арқылы үш түрлі сағат дисплейінің бірін таңдауға болады.

Ескертпе





- Бұл теледидардың сағатқа арналған батарея арқылы қуаттандырылатын резервті қуаты жоқ. Егер электр қуаты сөндірілсе немесе қуат сымы ажыратылса, ағымдағы күн мен уақыт автоматты түрде қалпына келтіріледі.

Ұзақтық

Қуатты үнемдеу үшін ТД автоматты түрде өшірілуден бұрын 24 сағатқа дейін Фотосурет жақтауы режимінде үздіксіз қосылып тұрады. Қуат автоматты түрде өшірілгеннен кейін, панельдің күйіп кетпеуі үшін, кемінде 1 сағат бойы Фото көру режимін пайдаланбаңыз. [Ұзақтық] параметрін [Фотосурет жақтауы параметрлері] (27-бет) бөлімінде өзгертуге болады.

Панельдің күйіп кетпеуі үшін фото, сағат және күнтізбе орындары сағат сайын ауысып отырады.

FM радиосын тыңдау (тек Ресей мен Украина үшін)

- 1 **HOME** түймесін басыңыз.
- 2 [Бағдарламалар] режимін таңдау үшін,  түймесін, содан соң  түймесін басыңыз.
- 3 [FM радио] режимін таңдау үшін,  түймесін, содан соң  түймесін басыңыз.
- 4 FM радиосының станциясын таңдау үшін **PROG +/-** түймесін басыңыз.







FM радио режимінен шығу

- 1  **RETURN** түймесін басыңыз.

Радио станцияларын алдын ала орнату

FM радио функциясын алғаш рет қолданған кезде, **HOME** түймесін басып, [Реттеулер] → [Жүйелік реттеулер] → [Арна орнатуы] → [FM радио орнатуы] → [Авто реттеу] опциясын таңдаңыз.

Алдын ала орнатылған радио станцияларын өзгерту

- 1 FM радио режимінде **OPTIONS** түймесін басыңыз.
- 2 [FM радио алдын-ала орнатулары] режимін таңдау үшін,  түймесін, содан соң  түймесін басыңыз.
- 3 Өзгертілуі қажет радио станциясын таңдау үшін  түймесін, содан соң  түймесін басыңыз.
- 4 FM жиілігін, содан соң FM радио станциясының атын өзгерту үшін   түймесін басыңыз.

Ескертпе

- Егер станцияда шулы дыбыс шықса,  түймесін басу арқылы дыбыс сапасын жақсартуға болады.
- FM стерео бағдарламасының дыбысы тұрақты болса, [Моно] белгішесі пайда болғанша **AUDIO** түймесін басыңыз. Стерео әсері жоғалады, бірақ шу деңгейі кемиді.

Photo Sharing Plus

(KDL-40R45xC, KDL-32R40xC
басқа)

Құрылғыларыңызды пайдаланып (мысалы смартфондар немесе планшеттерді), фотосуреттерді теледидарға жалғауға, көшіруге немесе теледидардан көруге болады.

- 1 **HOME** түймесін басыңыз.
- 2 [Бағдарламалар] режимін таңдау үшін, \updownarrow түймесін, содан соң \odot түймесін басыңыз.
- 3 [Photo Sharing Plus] режимін таңдау үшін, \updownarrow түймесін, содан соң \odot түймесін басыңыз.
- 4 Құрылғыңызды теледидарға жалғау үшін экрандағы нұсқауларды орындаңыз.
- 5 Барлық қосылымдар жасалып болғаннан кейін құрылғыдан веб-браузерді ашыңыз, содан соң URL мекенжайы бойынша өту үшін экрандағы нұсқауларды орындаңыз.

Теледидарда фото көрсету

- 1 Бастау үшін құрылғыңызды түртіңіз.
- 2 Фотосуретті таңдаңыз.
Таңдалған фотосурет автоматты түрде ТД-да көрсетіледі.

Теледидарда көрсетілген фотоны сақтау

- 1 Құрылғыдағы шағын суретшелерді түртіп, мәтінмәндік мәзірді ашу үшін фотоны басып тұрыңыз.
- 2 [OK] пәрменін таңдаңыз.

Ескертпе

- 50 фотоға дейін сақтау үшін USB флэш-жадын жалғаңыз.
- ТД-ға бір уақытта 10 смартфон немесе планшет жалғауға болады.
- Әр фотоның максималды өлшемі 20 МБ.
- Максималды өлшемі 30 МБ болатын фондық музыканы лақтыра аласыз.
- Android 2.3 немесе кейінгі нұсқасы үшін әдепкі браузерге қолдау көрсетіледі.
- iOS үшін әдепкі браузерге қолдау көрсетіледі; алайда, кейбір функцияларды iOS нұсқасына байланысты пайдалану мүмкін емес.

Жазулар

- 1 Сандық режимде **HOME** түймесін басыңыз.
- 2 [Жазулар] режимін таңдау үшін, \updownarrow түймесін, содан соң \odot түймесін басыңыз.
- 3 [Тақырыптар тізімі], [Таймер тізімі], [Қателер тізімі] немесе [Қол таймері ЖАЗ] тармағын таңдау үшін, \updownarrow түймешігін басып, содан кейін \odot басыңыз.

Ескертпе













(KDL-40R45xC, KDL-32R40xC Басқа)

- Жазу кезінде, [Мәзір] → [Ғаламтор мазмұны] параметрін енгізу мүмкін емес
- USB HDD жазу функциясы арқылы ағымда сандық режимде көрсетіліп жатқан бағдарламаны жазу үшін, **● REC** түймешігін басыңыз.

Медия

USB құрылғысы арқылы фото/музыка/бейне ойнату









Теледидардан Sony сандық камерада сақталған фото/музыка/бейне файлдарды USB кабелі арқылы немесе USB жад құрылғысы арқылы ойнатуға болады.

- 1 Теледидарға қолдау көрсетілетін USB құрылғысын жалғаңыз.
- 2 **HOME** түймесін басыңыз.
- 3 [Медия] режимін таңдау үшін, / түймесін, содан соң  түймесін басыңыз.
- 4 [Фото], [Музыка] немесе [Бейне] режимін таңдау үшін, / түймесін, содан соң  түймесін басыңыз.
- 5 [Құрылғыны таңдау] пайда болады. Құрылғыны таңдау үшін / түймешігін басыңыз. (KDL-40R45xC, KDL-32R40xC Басқа)
- 6 Файлды немесе қалтаны таңдау үшін /// түймесін, содан соң  түймесін басыңыз.
- 7 Егер бірден артық USB құрылғысы жалғанған болса, [Ойнату опциялары] мәзірін таңдау үшін қызыл түймені, содан соң тиісті USB құрылғысын (Тек KDL-40R45xC, KDL-32R40xC) таңдау үшін, [Құрылғыны таңдау] түймешігін басыңыз.

Ойнату опциялары

USB ойнату параметрлерінің тізімін көрсету үшін шағын суретшелер көрінісінде қызыл түймешікті басыңыз.

USB мультимедиясының суретін және дыбыс сапасын реттеу үшін

- 1 Бейнені ойнату кезінде **OPTIONS** түймесін басыңыз.
- 2 [Сурет] немесе [Дыбыс] режимін таңдау үшін, / түймесін, содан соң  түймесін басыңыз.
- 3 Элементті таңдап, оны реттеу үшін /// түймесін, содан соң  түймесін басыңыз.

Фотоны слайд көрсетілімі ретінде ойнату (Фото)

- 1 Слайд көрсетілімін бастау үшін шағын суретшелер көрінісінде жасыл түймені басыңыз.
[Слайд көрсет. әсерлері] және [Слайд көрсет. жылдам] параметрлерін орнату үшін, **OPTIONS** → [Ойнату опциялары] түймесін басыңыз.
Слайд көрсетілімін тоқтату үшін  **RETURN** түймесін басыңыз.

Ескертпе

- Теледидар USB құрылғысындағы деректерге қосылып жатқан кезде келесі шарттарды орындаңыз:
 - Теледидарды өшірмеңіз.
 - USB кабелін ажыратпаңыз.
 - USB құрылғысын шығармаңыз.
- USB құрылғысындағы деректер зақымдалуы мүмкін.
- Теледидарға жалғанған құрылғылардың дұрыс жұмыс істеуі нәтижесінде жазу құралдарындағы қандай да бір деректердің зақымдалуына немесе жоғалуына Sony компаниясы жауап бермейді.
- USB құрылғысындағы файл жүйесі FAT16, FAT32 және NTFS жүйелеріне қолдау көрсетеді.
- Кейбір жағдайларда файлдың аты мен қалтаның аты дұрыс көрсетілмеуі мүмкін.
- Sony сандық камерасын жалғаған кезде, камераның USB қосылымын Авто немесе Массалық сақтау параметріне орнатыңыз. USB қосылым режимі туралы қосымша ақпарат алу үшін сандық камерамен бірге берілген нұсқаулықтарды қараңыз.
- USB массалық сақтау құрылғыларының жіктік стандарттарына сай USB жад құрылғысын пайдаланыңыз.
- Егер таңдалған файлда қате ақпарат бар болса немесе ол толық болмаса, оны ойнату мүмкін болмайды.

USB бейне пішімі

- AVI (.avi)
Бейне кодегі: MPEG1, MPEG2, Xvid, MPEG4, H.264, Motion JPEG
Дыбыс кодегі: PCM, MPEG1 Layer1/2, MPEG2 AAC (2ch), MPEG4 AAC (2ch), MPEG4 HE-AAC (2ch), Dolby Digital (2ch), Dolby Digital Plus (2ch), WMA v8, MP3
- ASF (.wmv, .asf)
Бейне кодегі: WMV v9, Xvid, VC-1
Дыбыс кодегі: MP3, WMA v8
- MP4 (.mp4, .mov, .3gp)
Бейне кодегі: MPEG4, H.264, H.263, Motion JPEG
Дыбыс кодегі: MPEG1 Layer1/2, MP3, MPEG2 AAC, MPEG4 AAC, MPEG4 HE-AAC
- MKV (.mkv)
Бейне кодегі: WMV v9, MPEG4, H.264, VC-1, VP8
Дыбыс кодегі: PCM, MPEG1 Layer1/2, MP3, MPEG2 AAC (2ch), MPEG4 AAC (2ch), MPEG4 HE-AAC (2ch), Dolby Digital (2ch), WMA v8, Dolby Digital Plus (2ch), DTS, DTS 2.0, VORBIS
- WebM (.webm)
Бейне кодегі: VP8
Дыбыс кодегі: VORBIS
- PS (.mpg, .mpeg, .vro, .vob)
Бейне кодегі: MPEG1, MPEG2
Дыбыс кодегі: MPEG1 Layer1/2, MP3, Dolby Digital (2ch), Dolby Digital Plus (2ch), DTS, DTS 2.0
- TS (.ts, .m2ts)
Бейне кодегі: MPEG2, H.264, VC-1
Дыбыс кодегі: MPEG1 Layer1/2, MP3, MPEG2 AAC, MPEG4 AAC, MPEG4 HE-AAC, Dolby Digital, Dolby Digital Plus (2ch), DTS, DTS 2.0

USB музыка пішімі

- LPCM (.wav)
- MPEG1 audio layer3 (.mp3)
- WMA v8 (.wma)

USB фото пішімі

- JPEG (.jpg, .jpeg)

Ескертпе

- Жоғарыда көрсетілген файл пішімдері бар файлдардың ойнатылуына кепілдік берілмейді.

Үй желісі

(KDL-40R45xС, KDL-32R40xС

Басқа)

Үй желісіне қосу

DLNA Certified™ медиа серверлерінде сақталған түрлі мазмұнды (мысалы, фото/музыка/бейне файлдары) тамашалай аласыз. Үй желісі мүмкіндігі басқа бөлмелердегі желі мазмұнын қарауға мүмкіндік береді.

Фото/музыка/бейне ойнату

1 **HOME** түймешігін басыңыз, содан кейін [Медия] → [Фото], [Музыка] немесе [Бейне] → қажетті медиа серверін таңдаңыз.

2 Ойнату үшін тізімнен файлдарды немесе қалталарды таңдаңыз.

Ескертпе

- Сервер DLNA Certified™ сервері болуы қажет.
- Желі құрылғысындағы файлдар келесі форматтарда болуы қажет:
 - Фотосуреттер: JPEG
 - Музыка: MP3, сызықтық PCM, WMA
 - Бейне: AVCHD, MPEG2, MPEG1, MP4 (AVC), MP4 (MPEG4), WMV
- Файлға байланысты кейде қолдау көрсетілетін форматтарды пайдаланған кезде де ойнатылмауы мүмкін.

Renderer

Желі құрылғыларындағы (мысалы, сандық фотокамералар, ұялы телефондар, ДК) фотоны, музыканы және бейне файлдарын теледидар экранында мақсатты құрылғыны тікелей басқару арқылы ойнатуға болады. Желі renderer функциясымен де үйлесімді болуы қажет.

Renderer функциясының параметрлерін реттеу

HOME түймешігін басыңыз, содан кейін [Реттеулер] → [Жүйелік реттеулер] → [Орнату] → [Желі] → [Үй желісін орнату] → [Renderer] → қажетті параметрді таңдаңыз.

Медиа серверлеріне арналған көрсету параметрлері

Үй мәзірінде көрсету үшін, үй желісі серверлерін таңдаңыз. Үй мәзірінде автоматты түрде 10 серверге дейін көрсетуге болады.

1 **НОМЕ** түймешігін басыңыз, содан кейін [Реттеулер] → [Жүйелік реттеулер] → [Орнату] → [Желі] → [Үй желісін орнату] → [Серверді көрсету параметрлері] тармағын таңдаңыз.

2 Үй мәзірінде көрсету үшін, серверді таңдаңыз.

Реттеулер

Жүйелік реттеулер

Ескертпе

- Реттеуге болатын опциялар жағдайға байланысты әр түрлі болады. Қолжетімді емес опциялар сұр түсті болады немесе көрсетілмейді.
- Спутниктік мүмкіндіктер тек спутниктік үлгілерде қолжетімді болады.

Сурет

Сурет режимі

Сурет режимін орнатады. Таңдауға болатын опциялар [Көріністі таңдау] параметрлеріне байланысты әр түрлі болады.

Ысыру

[Сурет режимі] параметрінен басқа барлық [Сурет] параметрлерін әдепкі қалпына келтіреді.

Көмескі жарық

Көмескі жарықтың жарықтығын реттейді.

Контраст

Сурет контрасттылығын арттырады немесе кемітеді.

Айқындылық

Суреттің жарықтығын арттырады немесе кемітеді.

Түс

Түс қарқындылығын арттырады немесе кемітеді.

Рең

Жасыл реңктер мен қызыл реңктерді арттырады немесе кемітеді.

Ашықтық

Суреттің қанықтығын арттырады немесе кемітеді.

Түс температурасы

Суреттің ақтығын реттейді.

Шу азайтылуы

Тарату сигналы әлсіз болған жағдайда суреттегі шуды (суреттің бетіндегі түйіршіктерді) азайтады.

MPEG шу азайтылуы

MPEG сығылған бейнедегі шуды азайтады.

Фильм режимі

Таспаға түсірілген BD (Blu-ray Disc), DVD немесе VCR кескіндерін ойнату кезінде суреттің бұлыңғырлығы мен түйіршіктілігін азайту арқылы сурет қозғалысын жақсартады. Бастапқы таспаға негізделген мазмұнды сол қалпында көрсету үшін [Авто] режимін таңдаңыз.

Ескертпе

- Егер кескінде әркелкі сигналдар немесе тым көп мөлшерде шу бар болса, [Авто] параметрі таңдалған жағдайда да, [Фильм режимі] автоматты түрде өшіріледі.

Қосымша реттеулер

[Сурет] параметрлерін толығырақ реттейді.

Ысыру: Барлық кеңейтілген параметрлерді әдепкі қалпына келтіреді.

Кең. контраст күшейткіші: Автоматты түрде [Көмескі жарық] және [Сурет] параметрлерін экран айқындылығына сай ең оңтайлы мәндерге орнатады. Бұл параметр күңгірт кескін көріністерінде ерекше тиімді және қараңғы сурет көріністерінің контрасттылығын арттырады.

Қара түсті түзеткіш: Жоғары контраст жасау үшін суреттің қара түсті аймақтарын үлкейтеді.

Гамма: Суреттің жарық және қараңғы аймақтарының арасындағы тепе-теңдікті реттейді.

Таза ақ: Ақ түстерді ерекшелейді.

Нақтылы түс: Түстерді әлдеқайда жарық етеді.

LED қозғалыс режимі: LED көмескі жарық көзін басқару арқылы фильмдердегі бұлыңғырлықты азайтады, бірақ айқындылық төмендейді.

Дыбыс

Дыбыс режимі

Тыңдағыңыз келетін мазмұнға сай таңдаңыз.

Ысыру

[Эквалайзер], [Дыбысты өшіру], [Авто дыбыс деңгейі], [Баланс] және [Дыбыс деңгейінің ауытқуы] параметрлерін қалпына келтіріңіз.

Эквалайзер

Дыбыс жиілігінің параметрлерін реттейді.

Дыбысты өшіру

Дыбыстың тазарақ шығуын қамтамасыз етеді.

Авто дыбыс деңгейі

Барлық бағдарламалар мен жарнамалар арасындағы дыбыс деңгейінің айырмашылығын азайтады (жарнамалар дыбысы әдетте бағдарламалардан қаттырақ шығады).

Баланс

Сол немесе оң жақ динамиктің балансын күшейтеді.

Дыбыс деңгейінің ауытқуы

Басқа кірістерге салыстырмалы түрде ағымдағы кірістің дыбыс деңгейін реттейді.

Қос дыбыс

Зорайтқыштан шығатын дыбысты [Моно], [Стерео], [A] немесе [B] мәніне орнатады.

Ескертпе

- Егер сигнал тым әлсіз болса, дыбыс автоматты түрде моноуралдыға айналады.
- Егер NICAM бағдарламасын қабылдаған кезде стерео дыбыс шулы болса, [Моно] опциясын таңдаңыз. Дыбыс моноуралдыға айналады, бірақ шу азайтылады.
- [Қос дыбыс] параметрі ер бағдарлама орнына жатталады.
- [Моно] таңдалған кезде стерео таратылу дыбысын тыңдау мүмкін болмайды.

Кеңес

- Егер сіз теледидарға жалғанған басқа жабдықты таңдайтын болсаңыз, [Қос дыбыс] параметрін [Стерео], [A] немесе [B] мәніне орнатыңыз.

Қосымша реттеулер

Динамикалық көлем: Өртүрлі арнала арасындағы дыбыс деңгейіндегі айырмашылықты толықтырады.

Ескертпе

- [Динамикалық көлем] параметріне қарамастан, әсер жұмыс істемеуі мүмкін немесе бағдарламаға байланысты өзгеруі мүмкін.

HE-AAC Аудио деңгейі: HE-AAC дыбыс деңгейін реттейді.

MPEG аудио деңгейі: MPEG аудио дыбыс деңгейін реттейді.



Экран

Экран форматы

Кең экранды режим туралы толық ақпарат алу үшін, 14-бет қараңыз.

Авто формат

Кіріс сигналына сәйкестендіру үшін [Экран форматы] мәнін автоматты түрде өзгертеді.

Параметріңізді сақтау үшін [Өшірулі] күйіне қойыңыз.

Кеңес

- [Авто формат] параметрі [Қосулы] немесе [Өшірулі] мәнін қойылса да, экранның пішімін әрқашан  түймесін бірнеше рет басу арқылы реттеуге болады.

4:3 әдепкі

Әдепкі [Экран форматы] мәнін 4:3 кіріс сигналына орнатады.

Авто көрсетілетін аймақ

Суретті автоматты түрде ең дұрыс көру аймағына туралайды.

Көру аймағы

Суреттің көру аймағын туралайды.

Көлденең жылжыту

Суреттің көлденеңінен орналасуын реттейді.

Тік жылжыту

Суреттің тігінен орналасуын реттейді.

Тік өлшем

[Экран форматы] параметрі [Кең ұлғайту] мәніне орнатылған кезде суреттің тік өлшемін реттейді.

ДК баптауы

Компьютерден кіру сигналын қабылдаған кезде экран режимін таңдайды немесе көру орнын туралайды.



Арна орнатуы

Аналог баптауы

Аналогтық авто тннинг: Қолжетімді аналогтық арналардың барлығын сақтайды. Әдетте, бұл операцияны орындау қажет болмайды, себебі теледидарды алғаш орнатқан кезде барлық арналар сақталып қойған болады. Алайда бұл опция сол процесті қайталауға мүмкіндік береді (мысалы, басқа үйге көшкен кезде теледидар арналарын қайта іздеу немесе жаңадан таратыла бастаған жаңа арналарды іздеу мақсатында).

Бағд. алғашқы қол баптауы: [ТД жүйесі]/[Арна]/[АДТ]/[Аудио сүзгіші]/[Қалдырып кету]/[Түс жүйесі] опциясын таңдаудан бұрын, арнамен бірге бағдарлама нөмірін таңдау үшін **PROG +/-** түймесін басыңыз. [Қалдырып кету] мәніне орнатылған бағдарламаны таңдауға болмайды.

Бағдарлама:

Бағдарламаны алдын ала қолмен орнатады.

Бағдарлама сұрыпталуы:

Арналардың теледидарда сақталу ретін өзгертеді.

Сандық орнату

Сандық тюнинг:

Сандық авто тюнинг

Қолжетімді сандық арналарды сақтайды. Бұл опция басқа үйге көшкен кезде теледидар арналарын қайта іздеуге немесе жаңадан таратыла бастаған жаңа арналарды іздеуге мүмкіндік береді.

Авто тюнинг ауқымы

[Қалыпты]: Сіздің аймағыңыздағы/еліңіздегі қолжетімді арналарды іздейді.

[Толық]: Сіздің аймағыңызға/еліңізге қарамай, қолжетімді арналарды іздейді.

Ескертпе

- [Сандық авто тюнинг] операциясын жаңа орынға көшкеннен кейін, қызмет провайдерлерін ауыстырғаннан кейін немесе жаңадан іске қосылған арналарды іздеу үшін орындауға болады.

Бағдарлама тізімін түзету

Теледидарда сақталған барлық қажетсіз сандық арналарды жойып, теледидарда сақталған сандық арналардың ретін өзгертеді.

Сандық қол тюнингі

Сандық арналарды қолмен сақтайды.

Субтитр орнату:

Субтитр параметрі

[Есту қиын жағдайда] таңдалған кезде, субтитрлармен бірге кейбір көрнекі құралдар көрсетілуі мүмкін (егер теледидар сондай ақпарат көрсетіп жатса).

Негізгі ыңғайлы тіл

Субтитрлардың қай тілде көрсетілуі керектігін таңдайды.

Қосымша ыңғайлы тіл

Субтитрлардың қосымша қай тілде көрсетілуі керектігін таңдайды.

Аудио орнату:

Аудио түрі (аудио сипаттамасы)

Қалыпты

Қалыпты дыбыс түрін қамтамасыз етеді.

Аудио сипаттамасы

Егер теледидар мұндай ақпарат көрсететін болса, көрсетіліп жатқан ақпараттың аудио сипаттамасын (мазмұндама) ұсынады.

Есту қиын жағдайда

[Есту қиын жағдайда] параметрі таңдалған кезде есту қабілеті нашар адамдарға арналған тарату түріне ауысады.

Дыбысталатын субтитр

Теледидар арналары сөйлейтін субтитр дыбысына арналған ақпаратты таратса, сондай ақпаратты таратуға ауысады.

Негізгі ыңғайлы тіл

Бағдарламаның қай тілде көрсетілуі керектігін таңдайды. Кейбір сандық арналар бағдарламаны бірнеше тілдегі дыбыспен көрсетуі мүмкін.

Қосымша ыңғайлы тіл

Бағдарламаның қосымша қай тілде көрсетілуі керектігін таңдайды. Кейбір сандық арналар бағдарламаны бірнеше тілдегі дыбыспен көрсетуі мүмкін.

Араластыру деңгейі

Теледидардың басты дыбысы мен Аудио сипаттамасын шығару деңгейлерін реттейді.

Кеңес

- Бұл опция тек [Аудио сипаттамасы] параметрі [Дыбыс түрі (Дыбыс сипаттамасы)] ішінде мәніне орнатылған кезде қолжетімді.

Нұсқаулықты орнату:

Нұсқаулықты күту режимінде жаңарту

Теледидар күту режимінде EPG деректеріне қол жеткізеді.

Техникалық орнату:

Авто қызметтік жаңарту

Теледидардың жаңа сандық қызметтер қолжетімді болған сәтте оларды тауып, сақтау функциясын орнатады.

Қызметтік ауыстыру

Арна таратушы арнаның таратылуын басқа арнаға ауыстырған кезде автоматты түрде сол арнаға ауысу үшін [Қосулы] опциясын таңдаңыз.

Бағдарлама тізімін жөнелту

Орнатылған бағдарламаларды USB құрылғысының көмегімен импорттайды немесе экспорттайды.

Серік орнату:

Спутниктік арналарды автоматты түрде сақтауға мүмкіндік береді.

Сандық серікті реттеу

Қолжетімді жерсерік қызметін сақтайды. Бұл опция басқа үйге көшкен кезде ТД арналарын қайта іздеуге немесе жаңадан таратыла бастаған жаңа арналарды іздеуге мүмкіндік береді.

Серік бағдарламасы тізімін өңдеу

ТД-да сақталған барлық қажетсіз жерсерік қызметтерін жойып, ТД-да сақталған жерсерік қызметтерінің ретін өзгертеді.

Серік авто қызмет жаңартуы

ТД-дың жаңа жерсерік қызметтері қолжетімді болған сәтте оларды тауып, сақтау функциясын орнатады.

ШҚ Модуль орнатуы:

CAM (Шартты қолдану модулі) және көру картасы алынған жағдайда ақылы теледидар қызметтерін қолдануға мүмкіндік береді.

ШҚ Модулінің PIN:

Теледидарда сақталатын Шартты қолдану модулінің (CAM) 8 таңбалы PIN кодын енгізуге мүмкіндік береді.

Қызметтер тізімін жою:

Қызметтер тізімін жояды. Жою үшін [Iә] пәрменін таңдаңыз.

Интерактивті бағдарлама орнату:

Интерактивті бағдарлама қызметі жоғары сапалы сандық мәтінді және графиканы, сонымен қатар кеңейтілген опцияларды ұсынады. Қызметке таратқыштар тарапынан қолдау көрсетіледі.



Интерактивті бағдарлама

Интерактивті қызметтер сипатындағы бағдарламаларды көрсетуге мүмкіндік береді.

Авто іске қосу бағдарламасы

Трансляцияға қатысты бағдарламаларды автоматты түрде іске қосады.

Бағдарлама үшін (Бағд. [ағымдағы бағдарлама])

Ағымдағы бағдарлама үшін интерактивті бағдарламаны іске қосады.

Ескертпе

- Интерактивті қызмет транслятор тарапынан ұсынылған жағдайда ғана қолжетімді болады.
- Қолжетімді функциялар мен экран мазмұны трансляторға байланысты өзгереді.

FM радио орнатуы (тек Ресей мен Украина үшін)

Аймағыңыздан қабылдануы мүмкін болып табылатын 30 FM радио станцияларын алдын ала орнатады.

Авто реттеу: Қолжетімді барлық арналарды автоматты түрде реттеп, сақтауға мүмкіндік береді.

FM радио алдын-ала орнатулары:

Бір уақытта бір қолжетімді арнаны қолмен іздеп, сақтауға мүмкіндік береді.

Ескертпе

- Бұл мүмкіндікті іске қосу үшін Басты бет (Мәзір) (17-бет) көмегімен FM радио бөліміне кіріп, жоғарыдағы қадамдар бойынша FM радио станцияларын орнатыңыз.

Ата-аналық құлып

ЖИН коды

Арналарды, сыртқы кірулерді, интернет қызметтерін және арнаны орнатуға қатысты барлық параметрлерді құлыптау үшін, ЖИН кодын орнатады. Төрт таңбалы PIN коды енгізу үшін қашықтан басқару құралындағы 0-9 түймелерін пайдаланыңыз.

ЖИН кодын өзгерту

PIN кодын өзгерту үшін таңдаңыз.

Ата-аналық бағалау

Арналарды көру үшін жас мөлшері бойынша шектеу қояды. Сіз көрсеткен жастан жоғары жасқа арналған бағдарламаларды көру үшін дұрыс PIN кодын енгізіңіз.

Қорғауды орнату

Бағдарламаға қатысты операциялар қорғанысын іске қосады және өшіреді.

Сандық бағдарлама құлпы

Сандық арнаны құлыптайды. Құлыпталған арнаны көру үшін [Құлыпталм.] опциясын таңдаңыз.

Серік бағдарлама құлпы

Спутниктік бағдарламаны құлыптайды. Құлыпталған бағдарламаны көру үшін [Құлыпталм.] опциясын таңдаңыз.

Сыртқы Кіру құлпы

Сыртқы кіруді құлыптайды. Ғаламтор мазмұнын көру үшін [Құлыпталм.] опциясын таңдаңыз.

Ескертпе

- Құлыпталған арнаға немесе сыртқы кіруге арналған дұрыс PIN кодын енгізу [Ата-аналық құлып] мүмкіндігін уақытша өшіреді. [Ата-аналық құлып] параметрлерін қайта қосу үшін теледидарды өшіріп, қайта қосыңыз.

Кеңес

- Егер PIN кодын жоғалтып алсаңыз, 39-бет қараңыз.

Жаз-н тақ-тар үшін Нұсқау блогы (тек Біріккен Корольдік үшін)

Кіру үшін құпия сөзді енгізуді талап ететін нұсқауды көрсету арқылы жазылған мазмұнды құлыптауға болады.

Интернет құлпы (KDL-40R45xС, KDL-32R40xС басқа)

Ғаламтор мазмұндарын көрсетпеу үшін құлыптайды.

Ғаламтор мазмұнын көру үшін [Құлыпталм.] опциясын таңдаңыз.

Орнату

Желі (KDL-40R45xС, KDL-32R40xС басқа)

Желіні орнату: Желі күйінің параметрлерін орнатады.

IPv6/IPv4 басымдылығы: [IPv6] және [IPv4 (ұсынылады)] параметрлері арасында ауыстырады.

Ескертпе

- Желіні [IPv6] басымдылығы арқылы пайдалану үшін, [IPv6] басымдылығын таңдаңыз, содан кейін [Желі байланысын орнату] параметрінде [Онай] тармағын таңдаңыз.
- IPv6 басымдылығы таңдалған кезде, HTTP проксиді орнатуға болмайды.
- IPv6 басымдылығы таңдалған кезде, кейбір интернет браузер сайттарын, бағдарламаларды немесе мазмұнды көру мүмкін болмайды.

Ішіне салынған Wi-Fi:

Ішіне салынған Wi-Fi: Ішіне салынған сымсыз LAN [Қосулы] немесе [Өшірулі] күйіне қояды.

Ішіне салынған сымсыз LAN функциясын пайдаланбасаңыз, [Өшірулі] күйіне орнатыңыз. [Өшірулі] күйінен [Қосулы] күйіне ауыстырған кезде, [Желіні орнату] параметрлерін реттеніз.

Wi-Fi Direct: ТД-дың ДК, ұялы телефон немесе сандық фотокамера сияқты Wi-Fi Direct құрылғысына қосылуын қосады/өшіреді.

Wi-Fi Direct реттеулері: Wi-Fi Direct функциясын пайдаланып теледидарға Wi-Fi direct құрылғысын жалғау үшін реттеңіз. Егер жалғай алмасаңыз, **OPTIONS** пернесін басып, [Қолмен] опциясын таңдаңыз.

Құрылғы атауы: Жалғанған құрылғыда көрсетілетін теледидар атын өзгертеді.

Ғаламтор мазмұнын жаңарту: Қолжетімді ғаламтор мазмұнының қызметтерін қабылдау үшін, интернетке қайта қосылыңыз.

Үй желісін орнату:

Серверді көрсету параметрлері
Қосылған серверлер тізімін көрсетеді. Үй мәзірінде көрсету үшін, серверді таңдауыңызға болады.

Сервер диагностикасы
Үй желісі бойынша теледидардың әр серверге қосылу мүмкіндігіне диагностика жасайды.

Қашықтан іске қосу
Бұл функция үй желісіне қосылған құрылғының ТД-ға қосылуына мүмкіндік береді.

Ескертпе
• Егер [Қосулы] күйіне орнатылса, күту режимінде тұтынылатын қуат мөлшері артады.

Renderer

Renderer функциясы

Құрылғыны желі арқылы басқара отырып, құрылғыдағы (мысалы, сандық камера) фото/музыка/бейне файлдарын теледидар арқылы ойнатуға мүмкіндік береді.

Renderer байланысын басқару

Көрсетілген басқару құрылғысынан қатынасу рұқсатын береді.

Renderer орнату

[Renderer орнату] толық параметрлерін реттейді.

Құпиялық саясаты

Құпиялық саясатын растау үшін [Қосу] немесе [Өшіру] тармағын таңдаңыз. (13-бет)

Фотосурет жақтауы параметрлері

Көрсету режимі: Көру режимін таңдауға мүмкіндік береді. 16-бетті қараңыз.

Сағат дисплейі: Сағат дисплейін таңдауға мүмкіндік береді.

Ескертпе

- Бұл опция [Көрсету режимі] параметрі [Сурет және сағат] немесе [Толық экран сағаты] күйіне орнатылған кезде қолжетімді.

Аудио бағдарлама: [FM радио], [Музыка] немесе [Өшірулі] опциясын аудио бағдарлама ретінде орнатады.

Суретті таңдау: Суретті таңдаңыз.

Музыканы таңдау: Музыканы таңдаңыз.

Слайд көрсету параметрі: Слайд көрсетілімін немесе бір фотоны көрсетуді таңдаңыз.

Музыка ойнату параметрі: Барлық жолдарды немесе бір жолды тыңдауды таңдаңыз.

Ұзақтық: Теледидар автоматты түрде күту режиміне өткенге дейінгі уақыт мерзімін ([1 сағ], [2 сағ], [4 сағ] немесе [24 сағ]) таңдаңыз.

Аптаның бірінші күні: Күнтізбедегі аптаның бірінші күні ретінде [Жексенбі] немесе [Дүйсенбі] күнін таңдайды.

USB авто старт

USB құрылғысы USB портына жалғанған кезде, соңғы ойнатылған Фото/Музыка/Бейненің шағын суретшесін автоматты түрде көрсету үшін [Қосулы] мәнін таңдаңыз.

Сағат/Таймерлер

Таймер мен сағатты орнатады.

Ұйқы таймері: Теледидардың автоматты түрде өшкенге дейінгі қосулы тұруы қажет уақытты минуттармен көрсетеді.

Таймерді қосу: Теледидарды сіз орнатқан уақытта күту режимінен қосып, сіз қалаған арнаға немесе кіріске орнатады. Бұл функцияны орнатудан бұрын ағымдағы уақыт дұрыс орнатылғанын тексеріңіз.

Сағатты орнату: Ағымдағы уақыт пен күнді орнатады. Бұл мүмкіндікті алғашқы орнату кезінде реттеуге болады.

Авто/Қолмен

Ағымдағы уақытты қолмен орнату үшін [Қолмен] пәрменін таңдаңыз.

Автоматты уақыт белдеуі

Сіз орналасқан уақыт белдеуін автоматты түрде таңдау параметрін реттеңіз.

Қосулы: Күнтізбе бойынша автоматты түрде жазғы уақыт пен қысқы уақытты ауыстырып отырады.

Өшірулі: Уақыт [Уақыт аймағы] арқылы орнатылған уақыт айырмашылығы бойынша көрсетіледі.

Автоматты жазғы уақыт

Жазғы уақыт пен қысқы уақытты автоматты түрде ауыстыру параметрін реттейді.

Күн

Ағымдағы күнді орнатыңыз.

Уақыт

Ағымдағы уақытта орнатыңыз.

Уақыт аймағы

Егер ол сіздің елдегі/аймақтағы уақыт белдеуінің әдепкі параметрі болмаса, сіз орналасқан уақыт белдеуін қолмен таңдауға мүмкіндік береді.

Жазуды орнату

HDD дискісін жазу функциясы үшін тіркеу немесе тіркеуден шығару үшін.

Авто іске қосу

Бастапқы реттеу процедурасын іске қосады. Бұл опция басқа үйге көшкен кезде теледидар арналарын қайта іздеуге немесе жаңадан таратыла бастаған жаңа арналарды іздеуге мүмкіндік береді.

Тіл/Language

Мәзірлер көрсетілетін тілді таңдаңыз.

Іске қосу белгісі

Теледидар қосылған кезде логотипті көрсету үшін [Қосулы] мәнін таңдаңыз. Өшіру үшін [Өшірулі] мәнін таңдаңыз.

LED индикаторын

LED индикаторын қосу үшін [Қосулы] мәнін таңдаңыз. Өшіру үшін [Өшірулі] мәнін таңдаңыз.

P&P режимінде қолжетімсіз.

AV алғашқы орнатуы: Сыртқы жабдық кірісіне ат тағайындайды.

Қосу: Аттарды тек жабдық жалғанған кезде көрсету үшін [Авто] мәнін, ал қосылым күйіне қарамастан аттарды көрсету үшін [Әрқашан] опциясын таңдаңыз.

Түс жүйесі: Түс жүйесін ([Авто], [PAL], [SECAM], [NTSC3.58], [NTSC4.43], [PAL60]) кіріс көзінен алынған күрделі бейне сигналына сәйкес таңдайды.

AV2/Component кіруі: Компоненттік бейне ұяшығына немесе бейне ұяшығына құрылғы жалғанған кезде компоненттік бейне ұяшығын немесе бейне ұяшығын анықтауды және ауыстыруды орнату үшін [Авто] опциясын таңдаңыз.

Ескертпе

- Компоненттік бейне ұяшығы мен бейне ұяшығын бір уақытта пайдалануға болмайды.

Зорайтқыштар: Дыбыс шығысын теледидар зорайтқыштарына немесе сыртқы дыбыс жабдығына орнату.

Құлаққап/Аудио шығуы: Дыбыс шығысын теледидарға жалғанған құлаққапқа, сыртқы аудио жүйелеріне немесе Белсенді сабвуферге орнатады. [Аудио шығуы] немесе [Сабвуфер] опциясын таңдалған кезде құлаққапты теледидардан ажыратыңыз.

Құлаққап зорайтқышының тізбегі: Теледидарға құлаққап жалғанған кезде теледидардың ішкі зорайтқыштарын қосады/өшіреді.

Құлаққап дыбыс деңгейі: Құлаққаптың дыбыс деңгейін реттейді.

Ескертпе

- Бұл опция [Құлаққап/Аудио шығуы] параметрі [Аудио шығуы] немесе [Сабвуфер] мәніне орнатылған кезде қолжетімді болмайды.

Аудио шығуы:

Өзгөрмелі: Сыртқы аудио жүйесі пайдаланылған кезде аудио шығуынан шығарылатын дыбыс деңгейін теледидардың қашықтан басқару құралымен реттеуге болады.

Бекітілген: Теледидардың аудио шығуы бекітілген. Дыбыс деңгейін (және басқа да дыбыс параметрлерін) аудио жүйесі арқылы реттеу үшін аудио қабылдағыштың дыбыс деңгейін басқару элементтерін пайдаланыңыз.

Кеңес

- Бұл опция [Құлаққап/Аудио шығуы] параметрі Аудио шығуы мәніне орнатылған кезде ғана қолжетімді болады.

Сандық аудио шығуы: Сандық аудио шығуы (оптикалық) кабелін немесе HDMI кабелін пайдаланып жалғау арқылы шығарылатын дыбыс сигналын орнатады. Dolby Digital немесе DTS жүйелерімен үйлесімді жабдықты жалғанған кезде [Авто] мәніне орнатыңыз. Dolby Digital немесе DTS жүйелерімен үйлесімді емес жабдықты жалғанған кезде [PCM] мәніне орнатыңыз.

ТД күйі: Теледидардың орнына қарай [Үстел тұғыры] немесе [Қабырға тірегі] ретінде орнатылған кезде зорайтқыштардың параметрлерін жақсартады.

BRAVIA Sync баптаулары

Теледидардың BRAVIA Sync басқ. функциясымен үйлесімді және теледидардың HDMI порттарына жалғанған жабдықпен байланыс жасауына мүмкіндік береді. Байланыс параметрлері жалғанған жабдықта да реттелуі керек екенін ескеріңіз.

BRAVIA Sync басқ.: Теледидардың және оған жалғанған BRAVIA Sync басқ. функциясымен үйлесімді жабдықтың операцияларын байланыстыру параметрін реттейді. [Қосулы] мәніне орнатылған кезде келесі функциялар қолжетімді болады. Егер BRAVIA Sync басқ. функциясымен үйлесімді белгілі Sony жабдығы жалғанса, бұл параметр жалғанған жабдықта автоматты түрде қолданылады.

Авто жабдықтар өшірулі: [Қосулы] мәніне орнатылған кезде BRAVIA Sync басқ. функциясымен үйлесімді жабдық теледидар күту режиміне өткен кезде өшеді.

Авто ТД қосулы: [Қосулы] мәніне орнатылған кезде теледидарға жалғанған BRAVIA Sync басқ. функциясымен үйлесімді жабдық қосылған кезде теледидар да қосылады.

BRAVIA Sync құр.тізімі: BRAVIA Sync басқ. функциясымен үйлесімді жалғанған жабдықтардың тізімін көрсетеді. [BRAVIA Sync құр.тізімі] тізімін жаңарту үшін [Қосу] опциясын таңдаңыз.

Құрылғыны басқару пернелері:

Жалғанған жабдықпен жұмыс істеу үшін теледидардың қашықтан басқару құралындағы түймешік функцияларын таңдаңыз.

Жоқ

Теледидардың қашықтан басқару құралымен басқаруды өшіреді.

Қалыпты

Негізгі операцияларға арналған, мысалы жылжыту түймешіктері (жоғары, төмен, солға немесе оңға, т.б.).

Тюнинг пернелері

Негізгі операциялар мен арнаға қатысты түймешіктердің жұмысына арналған, мысалы

PROG +/- немесе **(0-9)**, т.б. Қашықтан басқару құралымен тюнерді немесе ТАП құралын, т.б. басқарған кезде пайдалы.

Мәзір пернелері

Негізгі операциялар мен **HOME/ OPTIONS** түймешіктерінің жұмысына арналған.

BD ойнатқышының мәзірлерін, т.б. қашықтан басқару құралымен таңдаған кезде пайдалы.

Тюнинг және Мәзір түйм.

Негізгі операциялар мен арнаға қатысты түймешіктердің және **HOME/ OPTIONS** түймешігінің жұмысына арналған.

Ескертпе

- [BRAVIA Sync басқ.] функциясы бар кейбір жабдықтар [Құрылғыны басқару пернелері] мүмкіндігіне қолдау көрсетпейді.

Желіні орнату (KDL-40R453C, KDL-32R403C Біріккен Корольдік үлгілері ғана)

Теледидардың Ethernet портының IP параметрлерін реттеуге және желі қосылымын құруға мүмкіндік береді.

Ескертпе

- LAN қосылымдары үшін 5-санат кабелін пайдаланыңыз (жинаққа кірмейді).
- Бұл ТД MHEG интернетке жалғанған қызмет мүмкіндігі тарапынан жеткізілген қосымша мазмұнды/қызметтерді қолдайды. Жалпы интернет (IPTV/Веб-қызмет/электрондық пошта т.б.) осы ТД арқылы қолданбайды.

Тұтынуш қолдау

Теледидарыңыздың үлгісі, бағдарламалық жасақтамасы және т.б. туралы ақпарат көрсетіледі. Толық мәлімет алу үшін, 30-бет бөлімін қараңыз.



Ысыру

Ағымдағы Есо параметрлерін әдепкі мәндеріне ысырады.

Энергияны сақтау

Көмескі жарықты реттеу арқылы теледидардың электро энергиясын тұтынуын азайтады.

[Сурет өшірулі] параметрі таңдалған кезде сурет өшіріледі. Дыбыс өзгеріссіз қалады.

Бос ТД күту режимі

Теледидар алдын ала орнатылған уақыт бойы әрекетсіз қалған кезде оны өшіреді.

Тұтынуш қолдау

Модель атауы

Теледидардың үлгі атауын көрсетеді.

Бағдарлама версиясы

Теледидардың ағымдағы бағдарлама нұсқасын көрсетеді.

Сандық ТД

Теледидардың сандық арна ақпаратын көрсету үшін [Жүйе ақпараты] опциясын таңдаңыз.

Сыртқы кірулер

Теледидардың кірулерін көру немесе басқару үшін [AV алд. ала орн. көру] тармағын таңдайды.

Суретті тексеру

Тексеру суретін көру: Дисплейдегі суреттің жағдайын тексеруге мүмкіндік береді.

USB жүйесінің жаңартылуы (Тек KDL-40R45xС, KDL-32R40xС)

Жүйені жаңарту үшін таңдаңыз.

Қамтымның жаңартылуы (KDL-40R45xС, KDL-32R40xС басқа)

USB жад картасы немесе желі арқылы ТД жүйесін жаңартады.

Жаңарту үшін [USB] немесе [Желі] таңдаңыз.

Ескертпе

- Интернет арқылы бағдарламалық жасақтама жаңартуы теледидар үлгілеріне байланысты өзгеруі мүмкін.

Қамтымды автоматты жүктеу

Тарату сигналы немесе желі арқылы бағдарламалық жасақтаманы автоматты түрде жүктеп алу үшін [Қосулы] мәнін таңдаңыз. Өшіру үшін [Өшірулі] мәнін таңдаңыз.

Зауыт реттеулері

Барлық параметрлерді зауыт параметрлеріне ысырады. Бұл процесс аяқталғаннан кейін бастапқы реттеу экраны көрсетіледі.

Ескертпе

- Бұл кезеңде (шамамен 30 минут) теледидарды өшірмеңіз немесе түймешіктерді баспаңыз.

Жеке ақпаратты инициализациялау (KDL-40R45xС, KDL-32R40xС басқа)

Теледидарда сақталған жеке ақпаратыңызды жоюға болады.

Өнімді қолдау

Теледидардың өнім ақпаратын көрсетеді.

Жалғанған жабдықтан суреттерді көру

Қосылым диаграммасы

Теледидарға қосымша жабдықтардың алуан түрлерін жалғауға болады.

Ескертпе

- Теледидар үлгісіне байланысты үлкен USB құрылғысын жалғау оған жалғанған басқа құрылғыларға кедергі келтіруі мүмкін.

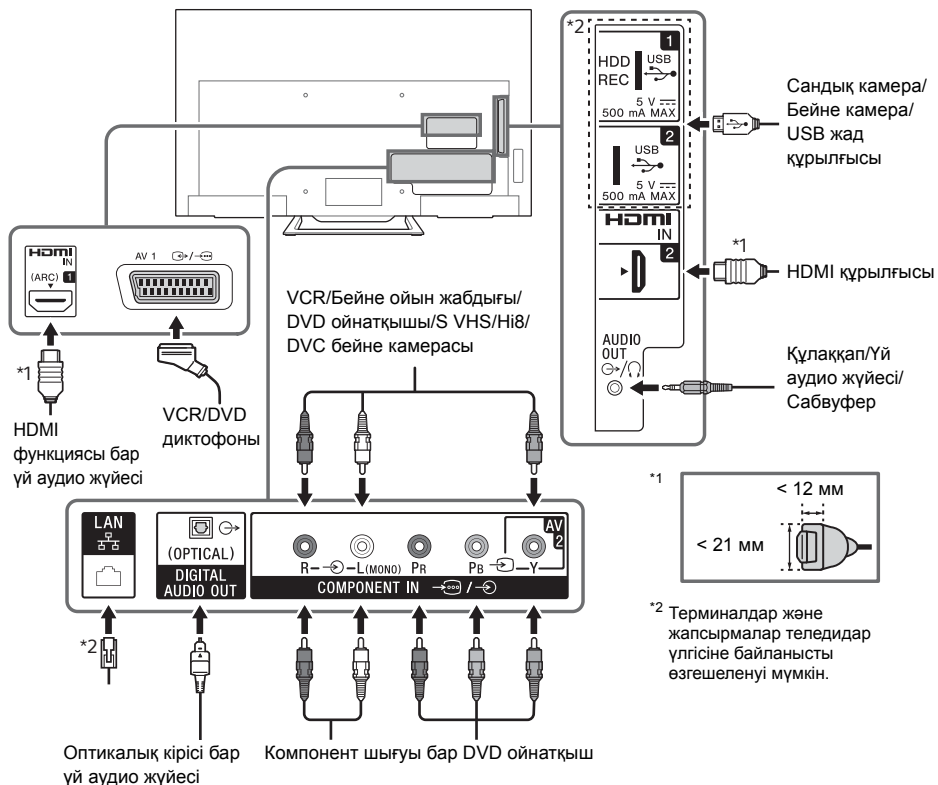

Сурет сапасы

- AV күрделі кабелі
- Антенна кабелі
- Компоненттік кабель
- HDMI кабелі





Стандартты ажыратымдылық (SD) бейнелерінің сурет сигналдарында 480 (NTSC) немесе 576 (PAL/SECAM) жолдық тік ажыратымдылық болады.



Ажыратымдылығы жоғары (HD) бейнелерінің сурет сигналдарында 720 немесе 1080 жолдық тік ажыратымдылық болады.

Аудио және бейне жабдықтарын пайдалану

- 1 Жалғанған жабдықты қосыңыз.
- 2 Кіріс көзін көрсету үшін  түймешігін басыңыз.
- 3 Қажетті кіріс көзін таңдау үшін  түймесін, содан соң  түймесін басыңыз.
Егер ешқандай әрекетсіз 5 секунд өтсе, бөлектелген элемент таңдалады.

Ескертпе

- Аудио қайтару арнасы (ARC) технологиясымен үйлесімді емес сандық аудио жүйесін HDMI кабелі арқылы пайдаланған кезде, сандық дыбысты шығару үшін DIGITAL AUDIO OUT (OPTICAL) шығуына оптикалық кабельді жалғау керек.
- HDMI кабелімен жалғаған кезде, кабель түрінің логотипі көрсетілген HighSpeed HDMI кабелін (SONY ұсынатын кабель) пайдаланыңыз.
- Моно жабдықты жалғаған кезде аудио кабелін L (моно) ұяшығына жалғаңыз.



BRAVIA Sync құрылғыларын пайдалану

Теледидарды BRAVIA Sync функциясымен үйлесімді жабдыққа жалғаған кезде оларды бірге басқаруға болады.

Алдын ала қажетті параметрлерді реттеуді ұмытпаңыз. BRAVIA Sync басқ. параметрлері теледидарда да, жалғанған жабдықта да реттелуі керек. Теледидар жағындағы параметрлерді реттеу туралы ақпаратты [BRAVIA Sync баптаулары] (29-бет) бөлімінен қараңыз. Жалғанған жабдық жағындағы параметрлерді реттеу туралы жабдықтың жұмыс істеу бойынша нұсқаулығын қараңыз.

Экран көшірмесін көрсету функциясын пайдалану (KDL-40R45xC, KDL-32R40xC басқа)

Экран көшірмесін көрсету функциясы үйлесімді құрылғының (мысалы, смартфондардың) экранын Miracast технологиясы арқылы теледидардың үлкен экранында көрсетеді. Бұл функцияны пайдалану үшін сымсыз маршрутизатор (немесе қатынас нүктесі) қажет емес.

- 1  /  түймешігін басыңыз, содан соң  түймешіктерін пайдаланып, [Экран көшірмесін көрсету] опциясын таңдаңыз.
- 2 Теледидарға қосылу үшін Экран көшірмесін көрсету функциясымен үйлесімді құрылғыны пайдаланыңыз. Жалғанғаннан кейін экран құрылғыда және теледидарда көрсетіледі. Толық мәлімет алу үшін құрылғының нұсқаулығын қараңыз.

Жалғанған құрылғыларды тіркеу/тіркеуден шығару

Экран көшірмесін көрсету функциясының күту режиміндегі экраны көрсетілген кезде **OPTIONS** түймешігін басып, [Жабдық тізімін көрсету / Өшіру] опциясын таңдаңыз. Құрылғыны тіркеуден шығару үшін тізімнен жойылатын құрылғыны таңдап,  түймешігін басыңыз. Содан соң, растау терезесінен [Иә] пәрменін таңдаңыз.

Құрылғыны теледидарға жалғау әрекеті кезінде тіркеу хабарландыруын көрсету

Бұл функцияны іске қосу қажетсіз құрылғының жалғануына жол бермеуі мүмкін. Экран көшірмесін көрсету функциясының күту режиміндегі экраны көрсетілген кезде **OPTIONS** түймешігін басып, [Тіркеу хабарламасы] → [Қосулы] опциясын таңдаңыз. Құрылғының тіркеу сұрауын қабылдамаған кезде, оны құрылғылар тізімінен жоймайынша, құрылғыны жалғай алмайтыныңызды ескеріңіз.

KZ

Жалғанған жабдықтан суреттерді көру

Диапазон параметрін өзгерту (мамандарға арналған)

Экран көшірмесін көрсету функциясының құту режиміндегі экраны көрсетілген кезде

OPTIONS түймешігін басып, [Диапазон параметрі] опциясын таңдаңыз.

Ескертпе

- Құрылғыларды жалғау кезінде келесі шарттар орындалуы керек:
 - Экран көшірмесін көрсету мүмкіндігімен үйлесімді құрылғылар:
2,4 ГГц қосылымы (5 ГГц жиілігіне қолдау көрсетілмейді).
- Құрылғының қолдау көрсететін сымсыз диапазоны туралы ақпарат алу үшін құрылғының нұсқаулығын қараңыз.

Теледидарды қабырғаға орнату

Бұл нұсқаулықта теледидарды қабырғаға орнатудан бұрын оны дайындау қадамдары ғана көрсетілген.

Тұтынушыларға:

Өнімді қорғау және қауіпсіздікті сақтау мақсатында Sony теледидардың Sony дилерлері немесе лицензияланған мердігерлері тарапынан орындалуын ерекше ұсынады. Оны өзіңіз орнатуға тырыспаңыз.

Sony дилерлеріне және мердігерлеріне:

Өнімді орнату, аралық техникалық қызмет көрсету және тексеру барысында қауіпсіздікке ерекше мән беріңіз.

Бұл өнімді орнату үшін, әсіресе қабырғаның теледидар салмағын көтере алатынын тексеру үшін жеткілікті біліктілік қажет. Бұл өнімнің қабырғаға орнатылуын міндетті түрде Sony дилерлеріне немесе лицензияланған мердігерлеріне тапсырыңыз және орнату барысында қауіпсіздікке мән беріңіз. Өнімді дұрыс қолданбау немесе орнатпау нәтижесінде туындаған зақымдарға немесе жарақаттарға Sony компаниясы жауапты болмайды.

Теледидарды қабырғаға орнату үшін SU-WL450 Қабырғаға орнататын кронштейн (бірге берілмейді) қолданылуы керек.

Қабырғаға орнататын кронштейн орнатылатын кезде, Қабырғаға орнататын кронштейнмен бірге берілетін Жұмыс істеу бойынша нұсқаулық пен Орнату бойынша нұсқаулыққа қараңыз.



Теледидар моделінің қабырғаға орнататын кронштейнін орнату туралы нұсқауларын мына веб-сайттан қараңыз:
www.sony.eu/tv/wall-mount-bracket-manual

Қосымша ақпарат

Ақаулықты жою

LED индикаторы қызыл түспен жыпылықтаса, оның қанша рет жыпылықтайтынын санаңыз (аралық уақыт үш секунд).

Егер LED индикаторы қызыл түспен жыпылықтаса, Айнымалы ток қуат сымын теледидардан екі минутқа ажыратып, қайта қосыңыз. Егер ақау жойылмаса дилерге немесе Sony қызмет көрсету орталығына хабарласып, LED индикаторы қызыл түспен қанша рет жыпылықтағанын айтыңыз (аралық уақыт үш секунд). Теледидарды өшіру үшін  түймешігін басыңыз, Айнымалы ток қуат сымын ажыратып, дилерге немесе Sony қызмет көрсету орталығына хабарласыңыз.

LED индикаторы жыпылықтамай тұрған кезде келесі элементтерді тексеріңіз.

Егер ақау жойылмаса теледидарыңызды маманданған қызмет көрсету жұмысшысына жөндетіңіз.

Сурет

Сурет жоқ (қара экран) және дыбыс жоқ

- Антеннаны/кабель қосылымын тексеріңіз.
- Теледидарды Айнымалы ток қуат розеткасына жалғап, теледидардағы немесе қашықтан басқару құралындағы  түймешігін басыңыз.

Экранда сурет немесе бейне кірісі ұяшығына жалғанған жабдық туралы мәзір ақпаратты көрсетілмейді

- Жалғанған жабдықтар тізімін көрсету үшін  түймешігін басып, қажетті кірісті таңдаңыз.
- Қосымша жабдық пен теледидар арасындағы қосылымды тексеріңіз.

Қос кескіндер немесе елестер

- Антенна/кабель қосылымын, орналасуын немесе бағытын тексеріңіз.

Экранда тек түйіршіктер мен шу көрсетіледі

- Антенна сынбағанын және майыспағанын тексеріңіз.
- Антеннаның қызмет көрсету мерзімі аяқталғанын тексеріңіз (қалып қолданыста үш-бес жыл, теңіз жағасында бір-екі жыл).

Суреттің бұрмалануы (үзік сызықтар немесе жолақтар)

- Теледидарды көліктер, мотоциклдер, фендер немесе қосымша жабдықтар секілді электр шу көздерінен аулақ ұстаңыз.
- Қосымша жабдықты орнататын кезде қосымша жабдық пен теледидардың арасында орын қалдырыңыз.
- Антеннаны/кабель қосылымын тексеріңіз.
- Антенна кабелін басқа қосылым кабельдерінен аулақ ұстаңыз.

Теледидар арнасын көру кезінде суретте немесе дыбыста шу пайда болады

- Суреттің қабылдануын жақсарту үшін [АДТ] (Автоматты дәл тюнинг) параметрін реттеңіз.

Экранда ұсақ қара нүктелер және/немесе жарық нүктелер пайда болады



- Дисплей құрылғысының суреті пиксельдерден тұрады. Экрандағы ұсақ қара нүктелер және/немесе жарық нүктелер (пиксельдер) жұмыстың бұзылуын білдірмейді.



Сурет жиектері бұлыңғыр

- Ағымдағы [Фильм режим] параметрінің мәнін өзгертіңіз (21-бет).

Бағдарламалардың түсі жоқ

- [Ысыру] (21-бет) пәрменін таңдаңыз.

  кірістерінің Y, Pв, Pг ұяшықтарынан сигнал қабылдау кезінде түс немесе қалыптан тыс түс көрінбейді

-   кірістерінің Y, Pв, Pг ұяшықтарының қосылымын тексеріңіз және әр ұяшықтың тиісті орнына берік орнатылғанын тексеріңіз.

Экранда жалғанған жабдықтың суреті көрінбейді

- Жалғанған жабдықты қосыңыз.
- Кабель қосылымын тексеріңіз.
- Жалғанған жабдықтар тізімін көрсету үшін  түймешігін басып, қажетті кірісті таңдаңыз.
- Сандық камераға жад картасын немесе басқа жад құрылғысын дұрыс енгізіңіз.
- Сандық камерамен бірге берілген нұсқаулыққа сай пішімделген сандық камера жад картасын немесе басқа жад құрылғысын пайдаланыңыз.
- Барлық USB құрылғыларының жұмыс істейтініне кепілдік берілмейді. Сондай-ақ, операциялар USB құрылғысының ерекшеліктері мен ойнатылып жатқан бейнеге байланысты өзгереді.

Мәзірден жалғанған жабдықты таңдау немесе кірісті өзгерту мүмкін емес

- Кабель қосылымын тексеріңіз.

Дыбыс

Дыбыс жоқ, бірақ суретті жақсы көрсетеді

- \triangle +/- немесе \otimes (Дыбысты өшіру) түймешігін басыңыз.
- [P&P режимінде қолжетімсіз.] мәзіріндегі [Зорайтқыштар] параметрі [ТД зорайтқыштары] мәніне орнатылғанын тексеріңіз (28-бет).
- Құлаққап сымы теледидарға жалғанын тексеріңіз.

Дыбыс жоқ немесе дыбыстың шуы бар

- Теледидардың жүйелік реттеулері дұрыс екенін тексеріңіз (22-бет).

Арналар

Қажетті арнаны таңдау мүмкін емес

- Сандық және аналогты режим арасында ауыстырып, қажетті сандық/аналогты арнаны таңдаңыз.

Кейбір арналар бос

- Арна тек шифрланған/жазылым қызметіне ғана арналған. Ақылы теледидар қызметіне жазылыңыз.
- Арна тек деректер тасымалдау үшін пайдаланылады (сурет немесе дыбыс жоқ).
- Тасымалдау туралы мәліметтерді алу үшін таратушыға хабарласыңыз.

Сандық қызмет көрсетілмейді

- Сіздің аймағыңызда сандық арналардың таратылуы туралы жергілікті орнатушыға хабарласыңыз.
- Қуаты көбірек антеннаға ауысыңыз.

Желі

* Жазу барысында VOD қызметін пайдалану мүмкін емес.

Экран көшірмесін көрсету функциясын пайдалану үшін құрылғылардың қандай түрлері қосыла алады?

- Sony экран көшірмесін көрсету мүмкіндігімен үйлесімді құрылғылар (Xperia) қосыла алады.

Бейне немесе дыбыс кейде үзіліп кетеді

- Басқа сымсыз LAN құрылғылары немесе микротолқынды пештер сияқты радио толқындарын шығаратын құрылғылар сымсыз LAN байланысы пайдаланатын экран көшірмесін көрсету мүмкіндігіне кедергі келтіруі мүмкін. Теледидар немесе Sony экран көшірмесін көрсету мүмкіндігімен үйлесімді құрылғыларды (Xperia) мұндай құрылғылардан алшақ ұстаңыз немесе мүмкіндігінше оларды өшіріңіз.
- Құрылғылар арасындағы қашықтық немесе кедергілерге, құрылғы конфигурациясы, радио толқын күйіне, арнаның жүктемесіне немесе қандай құрылғының пайдаланып отырғанына байланысты қосылым жылдамдығы өзгеруі мүмкін. Радио толқынның күйіне байланысты қосылым үзілуі мүмкін.

Кейбір ақылы мазмұн ойнатыла алмайды

- HDCP (Өткізу мүмкіндігі жоғары арналар бойынша берілетін сандық мазмұнды қорғау жүйесі) 2.0/2.1 мүмкіндігімен үйлесімді болуы тиіс. Кейбір ақылы мазмұн үйлесімді емес бастапқы құрылғыда көрсетілмеуі мүмкін.

Бағдарламаларға қатынасу мүмкін емес

- Роутер/модемнің* LAN кабелі немесе айнымалы ток қуат сымы дұрыс жалғанғанын тексеріңіз.
- * Роутер/модеміңіз интернетке қосылу үшін алдын ала орнатылуы тиіс. Роутер/модем параметрлерін білу үшін интернет қызмет провайдеріңізбен хабарласыңыз.
- Бағдарламаларды кейінірек пайдаланып көріңіз. Бағдарлама мазмұны провайдерінің сервері қызмет жұмыс істемеуі мүмкін.

Сымсыз LAN қосылымы пайдаланғанда бейне ағынының сапасы нашар болуы мүмкін.

- Сымсыз желі байланысының сапасы теледидар мен сымсыз роутер (қатынас нүктесі) арасындағы қашықтық немесе кедергілерге (мыс., қабырға) байланысты өзгереді.

Сымсыз LAN қосылымы үзілді немесе радио сигналын қабылдау жағдайлары нашар

- Теледидар мен сымсыз роутердің (қатынас нүктесінің) орнатылу орнын тексеріңіз. Сигнал күйі келесі себептерге байланысты өзгеруі мүмкін.
 - Басқа сымсыз құрылғылар, микротолқынды пеште, флуоресценттік шамдар, т.б. жанында орналасқан.

- Сымсыз роутер (қатынас нүктесі) және теледидар арасында еден немесе қабырғалар бар.
- Егер мәселе жоғарыдағы әрекеттерді орындаудан кейін шешілмесе, сымды LAN байланысын орнатып көріңіз.

Ғаламтор бейнесіндегі нашар кескін

- Сапа интернет мазмұндарының провайдері берген бастапқы бейнеге және қосылымыңыздың өткізу мүмкіндігіне байланысты.

Жылдам қозғалысы немесе күңгірт көріністері бар белгілі интернет мазмұндары толық көрсетілмейді

- Бейне сапасы және кескін өлшемі қосылымыңыздың өткізу мүмкіндігіне және мазмұны провайдерлерінің жеткізуіне байланысты.

Интернет мазмұндарының сапасы жақсы, бірақ дыбысы жоқ

- Сапа интернет мазмұндарының провайдері берген бастапқы мазмұнға және қосылымыңыздың өткізу мүмкіндігіне байланысты.
- Ғаламтор бейнесінің табиғатына байланысты, барлық бейнелер дыбысты қамтымайды.

Теледидарыңыз серверге қосыла алмайды

- LAN кабелін немесе серверіңіздің қосылымы мен теледидарыңызды тексеріңіз.
- Желіңіздің теледидарда дұрыс теңшелгенін тексеріңіз.

Теледидарыңыздың желіге қосыла алмайтындығы туралы хабарлама көрсетіледі

- Ағымдағы желі параметрлерін тексеріңіз. **HOME** түймешігін басыңыз, содан кейін [Реттеулер] → [Жүйелік реттеулер] → [Орнату] → [Желі] → [Желіні орнату] → [Желі параметрлерін және күйді көру] тармағын басыңыз. Егер желі параметрлерінің көбісі «-» мәнінде болса, сервер дұрыс қосыла алмайды. Байланыс туралы ақпарат алу үшін желі байланыстарын және/немесе сервердің пайдалану нұсқаулығын қараңыз.
- Желі параметрлерін қайта теңшеңіз.
- Егер LAN кабелі белсенді серверге қосылса және теледидар IP мекенжайын алса, DLNA Certified™ медиа серверінің байланыстары мен конфигурацияларын тексеріңіз.

Ескертпе

- IP мекенжайының конфигурациясын [Желі параметрлерін және күйді көру] опциясын таңдау арқылы көруге болады.

DLNA Certified™ медиа сервері Басты бет мәзіріндегі [Медиа] тізімінде болғанымен қолжетімсіз

- LAN кабелін/қосылымын немесе сервер қосылымдарын тексеріңіз. ТД-дың сервермен байланысы жоғалып қалған болуы мүмкін.
- Медиа сервері ТД-мен дұрыс байланысқанын тексеру үшін [Сервер диагностикасы] әрекетін орындаңыз. **HOME** түймешігін басыңыз, содан кейін [Реттеулер] → [Жүйелік реттеулер] → [Орнату] → [Желі] → [Үй желісін орнату] → [Сервер диагностикасы] тармағын таңдаңыз.

Renderer функциясын пайдалану кезінде музыкалық файлдар ойнатыла алмайды

- Renderer функциясы қолданылғанда кейбір бағдарламаларда ДК-ге алдын ала орнатылған фотосуреттер музыка ойнатылған кезде көрсетіледі. Алдын ала орнатылған фото файлына байланысты музыканы ойнату мүмкін болмауы ықтимал, бірақ фото файлы өзгертілу арқылы мүмкін болады.

Интернетке қосылу мүмкін емес

- Роутер/модемнің* LAN кабелі немесе айнымалы ток қуат сымы дұрыс жалғанғанын тексеріңіз.
- * Роутер/модемнің интернетке қосылу үшін алдын ала орнатылуы тиіс. Роутер/модем параметрлерін білу үшін интернет қызмет провайдеріңізбен хабарласыңыз.

YouTube идентификаторыңыз жоқ

- YouTube идентификаторы мен құпия сөзіңіз болмаса, төмендегі мекенжайды пайдаланып оларды тіркеңіз.
<http://www.google.com/device>
(YouTube идентификаторы мен құпия сөзді, сондай-ақ ДК арқылы тіркеуге болады.) Идентификаторыңыз тіркелгеннен кейін оны бірден пайдалануға болады.

Жалпы

Теледидар автоматты түрде өшеді (теледидар күту режиміне енеді)

- [Ұйқы таймері] іске қосылғанын тексеріңіз (28-бет).
- [Ұзақтық] функциясы [Таймерді қосу] (27-бет) немесе [Фотосурет жақтауы параметрлері] (27-бет) тарапынан іске қосылғанын тексеріңіз.
- [Бос ТД күту режимі] іске қосылғанын тексеріңіз (30-бет).

Кейбір кіріс көздерін таңдау мүмкін емес

- [AV алғашқы орнатуы] опциясын таңдап, кіріс көзінің [Өрқашан] параметрін таңдаңыз (28-бет).

Қашықтан басқару құралы істемейді

- Батареяларды ауыстырыңыз.

HDMI жабдығы [BRAVIA Sync құр.тізімі] тізімінде пайда болмайды

- Жабдықтың BRAVIA Sync басқ. функциясымен үйлесімді екенін тексеріңіз.

[BRAVIA Sync басқ.] функциясында [Өшірулі] опциясын таңдау мүмкін емес

- Егер сіз BRAVIA Sync басқ. функциясымен үйлесімді қандай да бір аудио жүйесін жалғаған болсаңыз, бұл мәзірден [Өшірулі] опциясын таңдау мүмкін болмайды. Дыбыс шығуын ТД зорайтқыштарына орнату үшін [Зорайтқыштар] мәзірінен [ТД зорайтқыштары] опциясын таңдаңыз (28-бет).

[Ата-аналық құлып] құпия сөзі ұмытылды

- **HOME** түймешігін басып, [Реттеулер] → [Жүйелік реттеулер] → [Ата-аналық құлып] → [ЖИН коды] опциясын таңдаңыз, содан соң PIN коды ретінде 9999 санын енгізіңіз (PIN код ретінде 9999 әрқашан қабылданады).

Экранда жадты көрсету режимі немесе жарнамалық мүмкіндік логотипі көрсетіледі

- Қашықтан басқару құралында  **RETURN** түймешігін басыңыз, содан соң **HOME** түймешігін басып, [Реттеулер] → [Жүйелік реттеулер] → [Орнату] → [Авто іске қосу] опциясын таңдаңыз. [Орналасу] мәзірінен [Үй] опциясын таңдауды ұмытпаңыз.

Техникалық сипаттары

Жүйе

Панель жүйесі

СКД (сұйық кристалды дисплей) панелі, LED көмескі жарығы

ТД жүйесі

Аналогты: Елдің/аймақтың таңдалуына байланысты: В/G, D/K, L, I
Сандық: DVB-T/DVB-C
DVB-T2*1

Жерсерік*1: DVB-S/DVB-S2

Түс/бейне жүйесі

Аналогты: PAL, SECAM, NTSC3.58, NTSC4.43
Сандық: MPEG-2 MP@ML/HL, H.264/MPEG-4 AVC HP@L4.0, MP@L4.0

Арна ауқымы

Аналогты: UHF/VHF/Cable, Елдің/аймақтың таңдалуына байланысты.

Сандық: UHF/VHF/Cable, Елдің/аймақтың таңдалуына байланысты.

Жерсерік*1: IF жиілігі 950-2150 МГц

Дыбыс шығысы (Тек 19,5 В жабдықтамасына арналған)

5 Вт + 5 Вт

Сымсыз технология

IEEE802.11b/g/n протоколы
(KDL-40R45xС, KDL-32R40xС басқа)

Кіріс/Шығыс ұяшықтары

Антенна/кабель

VHF/UHF кабеліне арналған 75 Омдық сыртқы терминал

Спутниктік антенна*1

F түрлі ұя қосылысы IEC169-24, 75 ом. DiSEqC 1.0, LNB 13 В /18 В & 22 кГц тон, Жалғыз кабель таратылымы EN50494.

/ AV1

21 инелі scart қосылысы (CENELEC стандарт) аудио/бейне кірісін, RGB кірісін және ТД аудио/бейне кірісін қосқанда.

COMPONENT IN/ AV2

COMPONENT IN

Қолдау көрсетілетін пішімдер: 1080p(50, 60 Гц), 1080i(50, 60 Гц), 720p(50, 60 Гц), 576p, 576i, 480p, 480i

Y: 1 Vp-p, 75 ом, 0,3 В теріс синхрондау

Pв: 0,7 Vp-p, 75 ом

Pr: 0,7 Vp-p, 75 ом

 Бейне кірісі (автоматты ағытпа)

COMPONENT IN/ AV2

Дыбыс кірісі (автоматты ағытпалар)

HDMI IN 1 (ARC), HDMI IN 2

HDMI бейне: 1080p(30, 50, 60 Гц), 1080/24p, 1080i(50, 60 Гц), 720p(30, 50, 60 Гц), 720/24p, 576p, 576i, 480p, 480i

ДК кірісі:

(Ажыратымдылық, Көлденең жиілік, Тік жиілік)

KDL-48R55xC / 40R55xC / 40R45xC үлгілері үшін

640 × 480, 31,5 кГц, 60 Гц

800 × 600, 37,9 кГц, 60 Гц

1024 × 768, 48,4 кГц, 60 Гц

1280 × 768, 47,4 кГц, 60 Гц

1280 × 768, 47,8 кГц, 60 Гц

1360 × 768, 47,7 кГц, 60 Гц

1280 × 1024, 64,0 кГц, 60 Гц

* 1920 × 1080, 67,5 кГц, 60 Гц

* HDMI кірісіне қолданылған 1080p синхрондауы ДК синхрондауы емес, бейне синхрондау ретінде қарастырылады.

KDL-32R50xC / 32R40xC үлгілері үшін

640 × 480, 31,5 кГц, 60 Гц

800 × 600, 37,9 кГц, 60 Гц

1024 × 768, 48,4 кГц, 60 Гц

1280 × 768, 47,4 кГц, 60 Гц

1280 × 768, 47,8 кГц, 60 Гц

1360 × 768, 47,7 кГц, 60 Гц

Дыбыс: Екі арналы сызықтық PCM: 32, 44,1 және

48 кГц, 16, 20 және 24 бит, Dolby Digital

ARC (Аудио қайтару арнасы) (HDMI IN 1 ғана)

↔ DIGITAL AUDIO OUT (OPTICAL)

Сандық оптикалық ұя (Екі арналы сызықтық PCM, Dolby Digital, DTS)

↔ AUDIO OUT / 🎧 (стерео шағын ұя)

Құлаққап, аудио шығуы, сабвуфер

📶 (KDL-40R45xC / 32R40xC ғана)

USB порты

📶 1 (HDD REC), 📶 2 (KDL-40R45xC / 32R40xC басқа)

USB порты



CAM (Шартты қолдану модулі) ұяшығы

DC IN 19.5 V ⏻⏪⏩⏹

Айнымалы ток адаптерінің кірісі

📶 LAN (Елге/аймаққа байланысты)

10BASE-T/100BASE-TX коннекторы (Желінің жұмыс ортасына, байланыс жылдамдығына байланысты өзгешеленуі мүмкін. 10BASE-T/100BASE-TX байланыс жылдамдығы және байланыс сапасы бұл теледидар үшін кепілдендірілмеген.)

Басқалар

Қосымша аксессуарлар

Қабырғаға орнататын кронштейн: SU-WL450

Сақтау жағдайлары:

Өнімдер қаптамасында қараңғы, құрғақ, таза жағдайда, жақсы желдетілетін және қышқылдар мен сілті орналасқан жерден оқшауланған күйде сақталуы тиіс. Сақтау температурасы*: -20 және +60° аралығында. Сақтау ылғалдылығы*: <80% СЫ (конденсациясыз).

*Ескертпе: Параметрдің екеуіне арналған максималды мәндер бір уақытта орнатыла алмайды. Жұмыс температурасы: 0 - 40°C.

Жұмыс ылғалдылығы 10-80% СЫ (конденсациясыз).

Қуат және басқа

Қажетті кернеу

Айнымалы ток адаптері бар 19,5 В тұрақты ток

Рейтинг: Кіріс 220 В - 240 В айнымалы ток, 50 Гц

Энергия тиімділігінің сыныбы

KDL-48R55xC: A++

KDL-40R55xC: A+

KDL-40R45xC: A+

KDL-32R50xC: A+

KDL-32R40xC: A+

Экран өлшемі (диагональ бойынша өлшенеді) (шамамен)

KDL-48R55xC: 48 дюйм / 120,9 см

KDL-40R55xC / 40R45xC: 40 дюйм / 101,6 см

KDL-32R50xC / 32R40xC: 32 дюйм / 80,0 см

Тұтынылатын қуат

[Стандартты] режимінде

KDL-48R55xC: 46 Вт

KDL-40R55xC: 43 Вт

KDL-40R45xC: 45 Вт

KDL-32R50xC: 31 Вт

KDL-32R40xC: 31 Вт

[Жарық] режимінде

KDL-48R555C: 85 Вт

KDL-48R553C: 74 Вт

KDL-48R550C: 74 Вт

KDL-40R555C: 71 Вт

KDL-40R553C: 58 Вт

KDL-40R550C: 58 Вт

KDL-40R455C: 63 Вт

KDL-40R453C: 50 Вт

KDL-40R450C: 50 Вт

KDL-32R505C: 59 Вт

KDL-32R503C: 45,8 Вт

KDL-32R500C: 45,8 Вт

KDL-32R405C: 58 Вт

KDL-32R403C: 45 Вт

KDL-32R400C: 45 Вт

Орташа жылдық тұтынылатын қуат^{*2}

KDL-48R55xC: 67 квт/сағ

KDL-40R55xC: 63 квт/сағ

KDL-40R45xC: 66 квт/сағ

KDL-32R50xC: 45 квт/сағ

KDL-32R40xC: 45 квт/сағ

Күту режимінде тұтынылатын қуат^{*3}

KDL-48R55xC: 0,5 Вт

KDL-40R55xC: 0,5 Вт

KDL-40R45xC: 0,5 Вт

KDL-32R50xC: 0,5 Вт

KDL-32R40xC: 0,5 Вт

Дисплей ажыратымдылығы

KDL-48R55xC / 40R55xC / 40R45xC: 1920

нүктелер (көлденең) × 1080 сызықтар (тік)

KDL-32R50xC / 32R40xC: 1366 нүктелер

(көлденең) × 768 сызықтар (тік)

Өлшемдер (Шамамен) (е × б × т)

Үстел тұғырымен бірге

KDL-48R55xC: 108,9 × 67,2 × 20,1 см

KDL-40R55xC / 40R45xC: 92,4 × 58,0 × 16,6 см

KDL-32R50xC / 32R40xC: 73,8 × 47,0 × 15,1 см

Үстел тұғырын қоспағанда

KDL-48R55xC: 108,9 × 63,8 × 6,5 см

KDL-40R55xC / 40R45xC: 92,4 × 54,6 × 6,5 см

KDL-32R50xC / 32R40xC: 73,8 × 44,1 × 6,5 см

Масса (Шамамен)

Үстел тұғырымен бірге

KDL-48R55xC: 11,0 кг

KDL-40R55xC / 40R45xC: 8,7 кг

KDL-32R50xC / 32R40xC: 6,3 кг

Үстел тұғырын қоспағанда

KDL-48R55xC: 10,4 кг

KDL-40R55xC / 40R45xC: 8,1 кг

KDL-32R50xC / 32R40xC: 5,8 кг

^{*1} Теледидар жиынтықтарының барлығында DVB-T2 немесе DVB-S/S2 технологиясы немесе спутниктік антенна терминалы орнатылмаған.

^{*2} Жылдық орташа тұтынылатын қуат мөлшері теледидардың күніне 4 сағат 365 күн бойы жұмыс істеуіне негізделген. Нақты тұтынылатын қуат мөлшері теледидардың қалай қолданылатынына байланысты.

^{*3} Теледидар қажетті ішкі процестерін аяқтағаннан кейін көрсетілген күту режимі қуатына жетеді.

Ескертпе

- Қосымша аксессуарлардың қолжетімділігі елге/аймаққа/ТД үлгісіне/қоймаға байланысты.
- Теледидардың САМ (Шартты қолдану модулі) ұяшығына САМ модуліне сәйкес смарт картаны енгізу үшін болмаса, ол жерден «dummu» картасын шығармаңыз.
- Құрылымы мен техникалық сипаттары ескертусіз өзгертіледі.

Сандық теледидар қызметі туралы нұсқаулар

- Сандық теледидарға (DVB) қатысты барлық қызметтер тек қана DVB-T/DVB-T2* (MPEG-2 немесе H.264/MPEG-4 AVC) сандық жер үсті дыбыс белгілері таратылатын немесе үйлесімді DVB-C (MPEG-2 және H.264/MPEG-4 AVC) кабель қызметі бар елдер мен аймақтарда ғана жұмыс істейді. DVB-T/DVB-T2* дыбыс белгісін қабылдау мүмкіндігі туралы жергілікті сатушымен кеңесіңіз немесе кабель қамтамасыз етушімен DVB-C кабель қызметін бұл теледидармен бірге қолдану мүмкіндіктері туралы кеңесіңіз.
- Кабель қызметін қамтамасыз етуші қызметі үшін төлем сұрауы мүмкін немесе өз шарттарымен келісуді талап етуі мүмкін.
- Бұл теледидар құрылғысы DVB-T/DVB-T2* және DVB-C талаптарына сай келеді, бірақ болашақ DVB-T/DVB-T2* сандық жер үсті және DVB-C сандық таратуларына келіп-дік берілмейді.
- Кейбір сандық теледидар қызметтері кейбір елдерде/аймақтарда жұмыс істемейді және DVB-C кабелі кейбір кабель қамтамасыз етушілермен дұрыс жұмыс істемеуі мүмкін.

* Теледидар жиынтықтарының барлығында 2-буын T2* Сандық бейне тарату технологиясы орнатылмаған.

Сауда белгісі туралы ақпарат

- HDMI және HDMI High-Definition Multimedia Interface терминдері, сондай-ақ HDMI логотипі – HDMI Licensing LLC компаниясының АҚШ-тағы және басқа елдердегі сауда белгілері немесе тіркелген сауда белгілері болып табылады.
 - Dolby Laboratories лицензиясы бойынша өндірілген.
Dolby және қос D таңбасы – Dolby Laboratories компаниясының сауда белгілері.
 - «BRAVIA» және BRAVIA – Sony Corporation компаниясының сауда белгілері.
 - «Blu-ray Disc», «Blu-ray» және «Blu-ray Disc» логотипі – Blu-ray Disc Association компаниясының сауда белгілері.
 - DTS патенттерін <http://patents.dts.com> мекенжайында таба аласыз. DTS, Inc. лицензиясымен жасақталған.
DTS, Таңба және DTS мен Таңба бірге DTS, Inc. © DTS, Inc. компаниясының тіркелген сауда белгілері, ал DTS 2.0+ Digital Out сауда белгісі болып табылады. Барлық құқықтары қорғалған.
 - TUXERA - Tuxera Inc. компаниясының АҚШ пен басқа елдердегі тіркелген сауда белгісі.
 - Windows Media - Microsoft корпорациясының АҚШ және/немесе басқа елдердегі тіркелген сауда белгісі немесе сауда белгісі.
 - Бұл өнім Microsoft корпорациясының белгілі бір зияткерлік меншік құқықтарына жататын технологияны қамтиды. Бұл технологияны Microsoft корпорациясының тиісті лицензияларынсыз осы өнімнен тыс пайдалануға не таратуға тыйым салынған.
- KDL-40R45xC, KDL-32R40xC басқа
- Opera® Devices SDK from Opera Software ASA. Copyright 1995-2014 Opera Software ASA. All rights reserved.
 - Wi-Fi, Wi-Fi Direct, Miracast және Wi-Fi Protected Setup – Wi-Fi Alliance компаниясының сауда белгілері немесе тіркелген сауда белгілері.

Тек спутниктік үлгілер үшін:

- DiSEqC™ – EUTELSAT компаниясының сауда белгісі болып табылады. Бұл теледидар DiSEqC 1.0 протоколына қолдау көрсетеді. Бұл теледидар электронды антенналарды бақылауға арналмаған.



(KDL-40R45xC, KDL-32R40xC баcқа)





Sony өнімдерінің пайдалы ақпараттары

www.sony.eu/support

<http://www.sony.net/>

©2015 Sony Corporation



4562101611

4-562-101-61(1)