

SONY®

Bară de sunet

HT-ST9

AVERTISMENT

Nu instalați echipamentul într-un spațiu închis, cum ar fi o bibliotecă sau un dulap încorporat.

Pentru a reduce riscul de incendiu, nu acoperiți orificiul de ventilare al aparatului cu ziare, fețe de masă, draperii etc.
Nu expuneți aparatul la surse de flacără deschisă (de exemplu lumânări aprinse).

Pentru a reduce riscul de incendiu și de electrocutare, evitați stropirea aparatului și posibilitatea ca pe acesta să se scurgă lichide și nu plasați pe aparat obiecte pline cu lichide, precum vasele.

Unitatea rămâne sub tensiune chiar și atunci când este oprită, atât timp cât este conectată la priza de c.a.

Deoarece pentru deconectarea unității de la priză se folosește ștecărul principal, conectați unitatea la o priză de c.a. ușor accesibilă.
Dacă observați nereguli în funcționarea unității, deconectați imediat ștecărul principal de la priza de c.a.

Nu expuneți bateriile sau aparatele cu baterii instalate la căldură excesivă, precum lumina directă a soarelui și focul.

Doar pentru utilizare la interior.

Cabluri recomandate

Trebuie utilizate cabluri și conectori ecranati și împământați corespunzător pentru cuplarea la computerele gazdă și/sau la periferice.

Pentru clienții din Europa

Aviz pentru clienți: următoarele informații sunt valabile doar în cazul echipamentelor vândute în statele ce aplică directivele UE.

Acest produs a fost fabricat de sau în numele Sony Corporation, 1-7-1 Konan Minato-ku Tokyo, 108-0075 Japonia. Întrebările referitoare la modul în care acest produs respectă legislația Uniunii Europene trebuie să fie adresate reprezentantului autorizat, Sony Deutschland GmbH, Hedelfinger Strasse 61, 70327 Stuttgart, Germania. Comunicați orice probleme legate de service sau garanție la adresele menționate în documentele separate de service sau garanție.



Prin prezenta, Sony Corporation declară că acest echipament este în conformitate cu cerințele de bază și cu alte prevederi relevante ale Directivei 1999/5/CE.

Pentru detalii, vă rugăm să accesați următorul URL:
<http://www.compliance.sony.de/>

Acest produs este destinat utilizării în următoarele țări:
AT, BE, BG, HR, CY, CZ, DK, EE, FI, FR, DE, GR, HU, IS, IE, IT, LV, LI, LT, LU, MT, NL, NO, PL, PT, RO, SK, SI, ES, SE, CH, GB, AL, BA, MK, MD, RS, ME, Kosovo

Banda 5150 – 5350 MHz este destinată numai operațiunilor desfășurate la interior.

Acest echipament a fost testat și s-a constatat că respectă limitele specificate în regulamentele privind compatibilitatea electromagnetică, utilizând un cablu de conectare mai scurt de 3 metri.



Casarea echipamentelor electrice și electronice uzate (valabil în țările Uniunii Europene și în alte țări din Europa care au sisteme de colectare diferențiată)

Acest simbol prezent pe produs sau pe ambalaj indică faptul că produsul respectiv nu trebuie tratat ca deșeu menajer. În schimb, acesta trebuie predat la punctul de colectare relevant pentru reciclarea echipamentelor

electrice și electronice. Asigurându-vă că acest produs este casat în mod corect veți ajuta la prevenirea eventualelor consecințe negative asupra mediului și sănătății umane, consecințe ce ar putea rezulta altfel din manipularea incorectă ca deșeu a acestui produs. Reciclarea materialelor contribuie la conservarea resurselor naturale. Pentru informații mai detaliate referitoare la reciclarea acestui produs, contactați autoritățile locale, serviciul local de eliminare a deșeurilor menajere sau magazinul de la care ați achiziționat produsul.

Doar în Europa



Pb

Eliminarea bateriilor uzate (valabil în țările Uniunii Europene și în alte țări din Europa care au sisteme de colectare diferențiată)

Acest simbol prezent pe baterie sau pe ambalaj indică faptul că bateria furnizată împreună cu produsul respectiv nu trebuie tratată ca deșeu menajer.

Este posibil ca pe anumite baterii, acest simbol să fie utilizat în combinație cu un simbol chimic. Se adaugă simbolurile

chimice pentru mercur (Hg) sau plumb (Pb) dacă bateria conține mai mult de 0,0005 % mercur sau 0,004 % plumb.

Asigurându-vă că aceste baterii sunt eliminate în mod corect veți ajuta la prevenirea eventualelor consecințe negative asupra mediului și sănătății umane, consecințe ce ar putea rezulta altfel din manipularea incorectă ca deșeu a bateriilor. Reciclarea materialelor contribuie la conservarea resurselor naturale.

În cazul produselor care, din motive de siguranță, de performanță sau de integritate a datelor, necesită o conexiune permanentă la o baterie încorporată, aceasta trebuie înlocuită doar de către personal de service calificat.

Pentru a vă asigura că bateria este tratată în mod corespunzător, predați produsul la sfârșitul duratei de exploatare la punctul de colectare relevant pentru reciclarea echipamentelor electrice și electronice.

Pentru toate celelalte baterii, consultați secțiunea referitoare la modul de eliminare în siguranță a bateriilor din produs. Predați bateriile la punctul de colectare relevant pentru reciclarea bateriilor uzate.

Pentru informații mai detaliate referitoare la reciclarea acestui produs sau a bateriilor, contactați autoritățile locale, serviciul local de eliminare a deșeurilor menajere sau magazinul de la care ați achiziționat produsul.

Cu privire la aceste Instrucțiuni de utilizare

- Instrucțiunile din aceste Instrucțiuni de utilizare descriu comenzile de pe telecomandă. Puteți utiliza, în egală măsură, comenzile de pe boxa bară, dacă acestea au nume identice sau similare cu cele de pe telecomandă.
- Unele ilustrații sunt desene schematică și pot fi diferite de produsul efectiv.
- Elementele afișate pe ecranul televizorului pot varia, în funcție de zonă.
- Setarea implicită este subliniată.
- Textul cuprins între paranteze drepte ([--]) apare pe ecranul televizorului, în vreme ce textul cuprins între ghilimele („-“) apare pe afișajul de pe panoul frontal.

Cuprins

Conectare ➔ Ghid de pornire (document separat)

Cu privire la aceste Instrucțiuni de utilizare 4

Ascultarea/Vizualizarea

Ascultarea sunetului de la un televizor, player
Blu-ray Disc™, decodor pentru cablu/satelit etc.7
Redarea de muzică/fotografii de pe un dispozitiv USB 8
Ascultarea de muzică de pe un dispozitiv BLUETOOTH 8
Redarea de muzică/fotografii de pe alte dispozitive, cu
ajutorul funcției de rețea 8

Reglare sunet

Ascultarea de efecte de sunet (modul fotbal etc.) 9
Utilizarea funcției DSEE HX (reproducerea fișierelor
codec audio la o calitate a sunetului naturală)10

Funcții BLUETOOTH

Ascultarea de muzică de pe un dispozitiv BLUETOOTH11
Ascultarea sunetului prin transmisie către un receptor
compatibil BLUETOOTH 13

Funcții de rețea

Conectarea la o rețea prin cablu15
Conectarea la o rețea wireless16
Redarea de fișiere audio/fotografii într-o rețea de
domiciliu16
Afișarea ecranului dispozitivului mobil pe un televizor
(Screen mirroring)18
Ascultarea diferitelor servicii online
(Music Services)18

Vizualizarea conținuturilor 4K protejate prin drepturi de autor

Conectarea unui televizor 4K 20
Conectarea dispozitivelor 4K21

Setări și reglaje

Utilizarea afișajului de setare 22
Utilizarea meniului de opțiuni 28

Alte funcții

Controlarea sistemului cu un telefon inteligent sau
o tabletă (SongPal) 30
Utilizarea funcției Control for HDMI pentru
„BRAVIA” Sync31
Dezactivarea butoanelor de pe boxa bară (Child Lock) 33
Economia de energie în modul standby 33
Activarea funcției de amplificare infraroșii (atunci când
nu puteți controla televizorul) 33
Mai multe setări pentru sistemul wireless (subwoofer) 34
Modificarea unghiului boxei bară 36
Montarea boxei bară pe un perete 36
Ațașarea cadrului tip grilă37

continuare

Informații suplimentare

Măsuri de precauție	38
Depanare	41
Ghid pentru componente și comenzi	46
Tipuri de fișiere redabile	49
Formate audio acceptate	50
Specificații	50
Despre comunicația BLUETOOTH	53
Index	54
ACORD DE LICENȚĂ CU UTILIZATORUL FINAL	56

Ascultarea sunetului de la un televizor, player Blu-ray Disc™, decodor pentru cablu/satelit etc.

1 Apăsați HOME.

Meniul de pornire apare pe ecranul televizorului.

2 Apăsați /// pentru a selecta intrarea dorită, apoi apăsați .

Puteți utiliza, de asemenea, butonul INPUT de pe telecomandă.

[TV]

„TV”

Dispozitiv (televizor etc.) conectat la mufa TV (DIGITAL IN (TV)) sau un televizor compatibil cu funcția Audio Return Channel, conectat la mufa HDMI OUT (ARC)

[HDMI1]/[HDMI2]/[HDMI3]

„HDMI 1”/„HDMI 2”/„HDMI 3”

Dispozitiv conectat la HDMI IN 1, HDMI IN 2 sau HDMI IN 3

[Bluetooth Audio]

„BT”

Dispozitiv BLUETOOTH care acceptă A2DP

[Analog]

„Analog”

Dispozitiv conectat la mufele ANALOG IN

[USB]

„USB”

Dispozitiv USB conectat la portul  (USB)

[Screen mirroring]

„SCR M”

Dispozitiv compatibil cu Screen mirroring

[Home Network]

„H.Net”

Conținut stocat pe un server

[Music Services]

„M.Serv”

Conținut din servicii de muzică disponibile pe internet

Sfat

De asemenea, puteți apăsa PAIRING și MIRRORING pe telecomandă, pentru a selecta [Bluetooth Audio], respectiv [Screen mirroring].

Redarea de muzică/fotografii de pe un dispozitiv USB

Puteți reda fișiere audio/fotografii stocate pe un dispozitiv USB conectat.

Pentru tipurile de fișiere redabile, consultați „Tipuri de fișiere redabile” (pagina 49).

1 Conectați dispozitivul USB la portul ψ (USB).

Înainte de conectare, consultați instrucțiunile de utilizare ale dispozitivului USB.

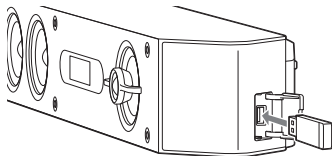

2 Apăsați HOME.

Meniul de pornire apare pe ecranul televizorului.

3 Apăsați $\blacktriangleleft/\blacktriangleright/\blacktriangleleft/\blacktriangleright$ pentru a selecta [USB], apoi apăsați \oplus .

4 Apăsați $\blacktriangleleft/\blacktriangleright$ pentru a selecta ♪ [Music] sau 📷 [Photo].

5 Selectați conținutul dorit folosind $\blacktriangleleft/\blacktriangleright/\blacktriangleleft/\blacktriangleright$ și \oplus .

Notă

Nu decuplați dispozitivul USB în timpul funcționării. Pentru a evita avariarea datelor sau deteriorarea dispozitivului USB, opriți sistemul înainte să conectați sau să deconectați dispozitivul USB.

Ascultarea de muzică de pe un dispozitiv BLUETOOTH

Consultați „Funcții BLUETOOTH” (pagina 11).

Redarea de muzică/fotografii de pe alte dispozitive, cu ajutorul funcției de rețea

Consultați „Funcții de rețea” (pagina 15).

Ascultarea de efecte de sunet (modul fotbal etc.)

Puteți savura cu ușurință câmpuri de sunet preprogramate, adaptate la diferite tipuri de surse de sunet.

Selectarea câmpului de sunet

Apăsați în mod repetat **SOUND FIELD** în timpul redării.

[ClearAudio+]

Este selectată automat setarea de sunet potrivită pentru sursa de sunet.

[Movie]

Efectele de sunet sunt optimizate pentru vizualizarea de filme.

[Music]

Efectele de sunet sunt optimizate pentru muzică.

[Game Studio]

Efectele de sunet sunt optimizate pentru jocuri.

[Music Arena]

Efectele de sunet vă permit să vă bucurați de concerte de muzică deosebit de antrenante, datorită tehnologiei unice Sony Audio DSP.

[Standard]

Efectele de sunet sunt optimizate pentru sursa respectivă.

Sfat

Puteți apăsa și **CLEARAUDIO+** pentru a selecta [ClearAudio+].

Pentru a selecta câmpul de sunet din meniul de opțiuni

- 1 Apăsați **OPTIONS** și **▲/▼** pentru a selecta [Sound Field], apoi apăsați **⊕**.
- 2 Apăsați **▲/▼** pentru a selecta câmpul de sunet dorit, apoi apăsați **⊕**.

Selectarea câmpului de sunet avansat

Pentru a selecta modul fotbal

Sunt generate efecte de sunet care creează senzația autentică a unui stadion de fotbal, atunci când urmăriți transmisia în direct a unui meci de fotbal.

Apăsați **FOOTBALL** de mai multe ori, în vreme ce urmăriți transmisia unui meci de fotbal.

- [Narration On]: Creează senzația captivantă specifică unui stadion de fotbal, prin amplificarea ovațiilor de pe stadion.
- [Narration Off]: Creează o senzație și mai captivantă specifică unui stadion de fotbal, prin reducerea nivelului de volum al comentariilor, pe lângă amplificarea ovațiilor.
- [Off]: Modul fotbal este dezactivat.

Note

- Vă recomandăm să selectați modul fotbal atunci când urmăriți transmisia unui meci de fotbal.
- Dacă se aud sunete nenaturale atunci când selectați [Narration Off], utilizați [Narration On].
- Modul fotbal este setat automat pe [Off] atunci când efectuați următoarele operațiuni:
 - Opriți sistemul.
 - Apăsați oricare dintre butoanele pentru câmp de sunet (pagina 48).
- Această caracteristică nu acceptă sunet monofonic.
- Dacă se detectează un semnal de intrare audio stereo, programul de upmix proprietar Sony se activează în funcție de câmpul de sunet selectat.

Sfaturi

- De asemenea, puteți selecta [Football] din meniul de opțiuni (pagina 28).
- Dacă este disponibil fluxul audio 5.1, vă recomandăm să îl selectați de pe televizor sau decodorul pentru cablu/satelit.

Pentru a selecta modul nocturn

Sunetul este scos cu volum scăzut, cu o pierdere minimă a fidelității și clarității dialogului.

Apăsați NIGHT în mod repetat.

- [On]: Activează funcția mod nocturn.
- [Off]: Dezactivează funcția mod nocturn.

Sfat

De asemenea, puteți selecta [Night] din meniul de opțiuni (pagina 28).

Pentru a selecta modul voce

Ajută la îmbunătățirea clarității dialogurilor.

Apăsați VOICE în mod repetat.

- [Type 1]: Standard
- [Type 2]: Gama de dialog este amplificată.
- [Type 3]: Gama de dialog este amplificată și sunetele greu de distins de către vârstnici sunt intensificate.

Sfat

De asemenea, puteți selecta [Voice] din meniul de opțiuni (pagina 28).

Utilizarea funcției DSEE HX (reproducerea fișierelor codec audio la o calitate a sunetului naturală)

DSEE HX îmbunătățește sursele de sunet existente până la o calitate apropiată de cea a sunetului de înaltă rezoluție, făcându-vă să vă simțiți ca și cum v-ați afla chiar în studioul de înregistrări sau la concert.

Această funcție este disponibilă numai când se selectează [Music] la câmpul de sunet.

Note

- Numai caracteristica de restaurare a sunetelor fine din funcția DSEE HX se va aplica surselor audio PCM cu compresie fără pierderi. Funcția DSEE HX nu este disponibilă pentru fișiere în format DSD (DSDIFF, DSF). Fișierul este extins la maxim 96 kHz/24 bit sau echivalent.
- Această funcție lucrează cu semnale de intrare digitale cu 2 canale de 44,1 kHz sau 48 kHz.
- Această funcție nu este disponibilă atunci când se selectează [Analog].
- Această funcție nu este disponibilă atunci când se selectează [Transmitter] la [Bluetooth Mode]. (pagina 24).

1 Apăsați HOME.

Meniul de pornire apare pe ecranul televizorului.

2 Selectați [Setup] – [Audio Settings] din meniul de pornire.

3 Selectați [DSEE HX].

4 Selectați [On].

Ascultarea de muzică de pe un dispozitiv BLUETOOTH

Împerecherea acestui sistem cu un dispozitiv BLUETOOTH

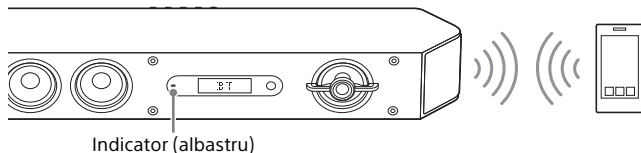

Pentru a împerechea sistemul cu dispozitivul (împerechere)

- 1 Apăsați PAIRING.**
Indicatorul (albastru) de pe boxa bară clipește des în timpul împerecherii BLUETOOTH.
- 2 Porniți funcția BLUETOOTH, apoi selectați „HT-ST9” după ce ați căutat acest nume pe dispozitivul BLUETOOTH.**
Dacă se solicită o cheie de acces, introduceți „0000”.
- 3 Asigurați-vă că indicatorul (albastru) de pe boxa bară se aprinde.**
(Acesta arată că a fost stabilită o conexiune.)

Pentru a revoca operațiunea de împerechere

Apăsați HOME sau INPUT.

Sfat

După stabilirea conexiunii BLUETOOTH, se va afișa un mesaj în care se recomandă ce aplicație să descărcați, în funcție de dispozitivul conectat. Dacă urmați instrucțiunile afișate, puteți descărca aplicația „SongPal”, care vă va permite să operați acest sistem.

Consultați „Controlarea sistemului cu un telefon inteligent sau o tabletă (SongPal)” (pagina 30) pentru detalii privind „SongPal”.

Pentru a asculta sunetul de pe dispozitivul împerecheat

- 1 Apăsați HOME.**
Meniul de pornire apare pe ecranul televizorului.
- 2 Selectați [Bluetooth Audio].**
Indicatorul (albastru) de pe boxa bară clipește în timp ce aceasta încearcă împerecherea BLUETOOTH.
- 3 Pe dispozitivul BLUETOOTH, selectați „HT-ST9”.**
- 4 Asigurați-vă că indicatorul (albastru) de pe boxa bară se aprinde.**
(Acesta arată că a fost stabilită o conexiune.)
- 5 Porniți redarea audio cu software-ul de muzică de pe dispozitivul BLUETOOTH conectat.**

Notă

După ce ați conectat sistemul la dispozitivul BLUETOOTH, puteți controla redarea apăsând ►, II, ■, ◀/► și ◀/►.

Conectarea la un dispozitiv BLUETOOTH prin funcția One-touch (NFC)

Dacă țineți un dispozitiv BLUETOOTH compatibil NFC în apropierea mărcii N de pe boxa bară, sistemul și dispozitivul BLUETOOTH realizează automat împerecherea și conexiunea BLUETOOTH.

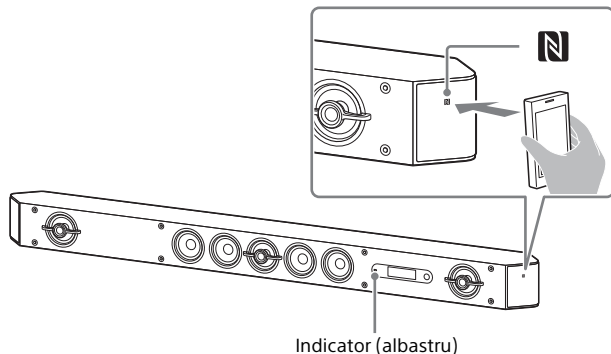

Dispozitive compatibile

Telefoane inteligente, tablete și playere muzicale cu funcția NFC încorporată (Sistem de operare: Android™ 2.3.3 sau mai recent, cu excepția Android 3.x)

Note

- În funcție de dispozitiv, este posibil să fie necesară parcurgerea următoarelor manevre pe dispozitivul la distanță, în prealabil.
 - Porniți funcția NFC.
 - Descărcați aplicația „NFC Easy Connect” de pe Google Play™ și porniți-o. (Este posibil ca aplicația să nu fie disponibilă în anumite țări/regiuni.) Pentru detalii, consultați instrucțiunile de utilizare ale dispozitivului.
- Această caracteristică nu funcționează cu receptori compatibili BLUETOOTH (de exemplu, căști). Pentru a asculta sunetul cu ajutorul unui receptor compatibil BLUETOOTH, consultați „Ascultarea sunetului prin transmisie către un receptor compatibil BLUETOOTH” (pagina 13).

- 1** Atingeți marca N a boxei bară cu dispozitivul BLUETOOTH.
- 2** Asigurați-vă că indicatorul (albastru) de pe boxa bară se aprinde. (Acesta arată că a fost stabilită o conexiune.)
- 3** Porniți redarea unei surse audio pe dispozitivul BLUETOOTH.

Ascultarea sunetului prin transmisie către un receptor compatibil BLUETOOTH

Puteți asculta sunetul redat de la sursa conectată la sistem folosind un receptor compatibil BLUETOOTH (de exemplu, o pereche de căști).

1 Apăsați HOME.

Meniul de pornire apare pe ecranul televizorului.

2 Selectați [Setup] – [Bluetooth Settings] din meniul de pornire.

3 Selectați [Bluetooth Mode].

4 Selectați [Transmitter].

5 Porniți funcția BLUETOOTH de pe dispozitivul BLUETOOTH.

6 Selectați numele receptorului BLUETOOTH de pe lista [Device List] din [Bluetooth Settings] (pagina 25).

Când conexiunea BLUETOOTH a fost stabilită, indicatorul (albastru) se aprinde.

Dacă nu puteți găsi numele receptorului dvs. BLUETOOTH pe listă, selectați [Scan].

Notă

Ecranul [Device List] apare după un dialog de confirmare atunci când modificați [Bluetooth Mode] la [Transmitter] din alte moduri.

7 Porniți redarea sursei audio prin intermediul sistemului.

Sunetul se aude de la receptorul BLUETOOTH.

8 Reglați volumul.

Reglați nivelul volumului mai întâi la receptorul BLUETOOTH. Dacă în continuare nivelul volumului este prea scăzut, reglați nivelul volumului la sistem. Atunci când este conectat la un receptor BLUETOOTH, nivelul volumului sistemului nu poate fi controlat. VOLUME +/- de pe boxa bară și  +/- de pe telecomandă au efect numai asupra receptorului BLUETOOTH.

Note

- Puteți înregistra cel mult 9 receptori BLUETOOTH. Dacă se înregistrează un al 10-lea receptor BLUETOOTH, receptorul BLUETOOTH care a fost conectat cel mai demult va fi înlocuit cu cel nou.
- Sistemul poate afișa până la 15 receptori BLUETOOTH detectați în [Device List].
- Nu puteți modifica efectul de sunet sau setările din meniul de opțiuni în timpul transmiterii sunetului.
- Unele conținuturi nu pot fi transmise, din cauza protecției conținuturilor.
- Ieșirea sunetului pe receptorul BLUETOOTH poate fi întârziată față de cea de pe sistem, din cauza caracteristicilor tehnologiei wireless BLUETOOTH.
- Sunetul nu iese din boxe și prin mufa HDMI OUT (ARC) atunci când un receptor BLUETOOTH este conectat cu succes la sistem.
- [Screen mirroring], [Bluetooth Audio] și funcția Home Theatre Control sunt dezactivate când sistemul este în modul transmisor.

Sfaturi

- Puteți activa sau dezactiva recepția sunetelor AAC sau LDAC de la dispozitivul BLUETOOTH (pagina 25).
- De asemenea, puteți comuta [Bluetooth Mode] folosind RX/TX de pe telecomandă. Atunci când dispozitivul BLUETOOTH din pasul 5 a finalizat împerecherea și este dispozitivul conectat cel mai recent, îl puteți conecta la sistem automat, apăsând doar RX/TX de pe telecomandă. În acest caz, nu mai trebuie să parcurgeți pasul 6.

Pentru a deconecta receptorul BLUETOOTH

Efectuați oricare dintre următoarele manevre.

- Dezactivați funcția BLUETOOTH a receptorului BLUETOOTH.
- Setați [Bluetooth Mode] la [Receiver] sau [Off] (pagina 24).
- Opriți sistemul sau receptorul BLUETOOTH.

Pentru a șterge un receptor BLUETOOTH înregistrat din lista cu dispozitive

- 1** Urmați pașii de la 1 la 6 din „Ascultarea sunetului prin transmisie către un receptor compatibil BLUETOOTH”.
- 2** Selectați dispozitivul, apoi apăsați OPTIONS.
- 3** Selectați [Remove].
- 4** Urmați instrucțiunile de pe ecran pentru a șterge dispozitivul BLUETOOTH dorit de pe lista cu dispozitive.

Conectarea la o rețea prin cablu

Conectarea sistemului la rețea cu un cablu LAN

Următoarea ilustrație prezintă un exemplu de configurare a unei rețele.

Vă recomandăm o conexiune prin cablu pentru o funcționare stabilă a rețelei.

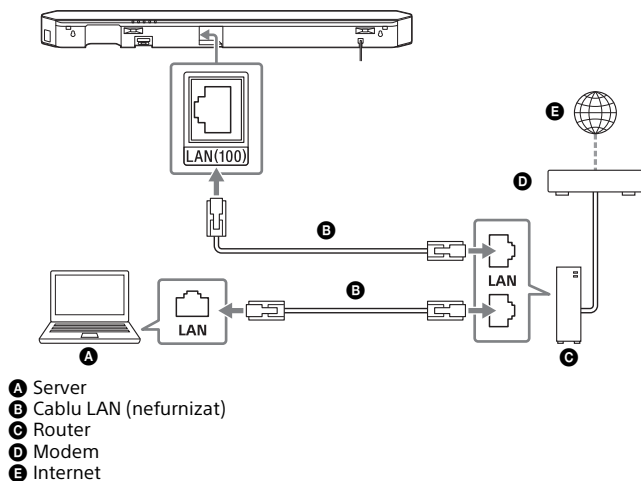





Sfat

Vă recomandăm să utilizați un cablu ecranat cu interfață dreaptă (cablu LAN).

Configurarea unei conexiuni prin cablu la o rețea

Puteți configura o conexiune prin cablu la o rețea cu ajutorul procedurii următoare.

- 1 Apăsați HOME.**
Meniul de pornire apare pe ecranul televizorului.
- 2 Selectați  [Setup] –  [Network Settings] din meniul de pornire.**
- 3 Selectați [Internet Settings].**
- 4 Selectați [Wired Setup].**
Ecranul de selectare a metodei de obținere a unei adrese IP apare pe ecranul televizorului.
- 5 Selectați [Auto].**
Sistemul începe procedura de conectare la rețea. Apare ecranul de confirmare.
- 6 Apăsați  /  pentru a naviga prin informații și apoi apăsați .**
- 7 Selectați [Save & Connect].**
Sistemul începe procedura de conectare la rețea. Pentru detalii, citiți mesajele care apar pe ecranul televizorului.

Dacă se utilizează o adresă IP fixă

Selectați [Custom] la pasul 5 și urmați instrucțiunile de pe ecran.

Sfat

Consultați [Network Connection Status] când verificați starea conexiunii la rețea.

Conectarea la o rețea wireless

Configurarea unei conexiuni LAN wireless

Înainte de efectuarea setărilor de rețea

Atunci când routerul LAN wireless (punctul de acces) este compatibil cu Wi-Fi Protected Setup (WPS), puteți configura cu ușurință setările rețelei cu butonul WPS.

În caz contrar, va trebui să selectați sau să introduceți informațiile următoare. În prealabil, verificați informațiile următoare.

- Numele rețelei (SSID)* aferent routerului/punctului de acces LAN wireless

- Cheia de securitate (parola)** rețelei

* SSID (Service Set Identifier) este un nume ce identifică un anumit punct de acces.

** Aceste informații ar trebui să fie menționate pe o etichetă de pe routerul/punctul de acces LAN wireless, în instrucțiunile de utilizare, de persoana care configurează rețeaua wireless sau de furnizorul de servicii de internet.

1 Apăsați HOME.

Meniul de pornire apare pe ecranul televizorului.

2 Selectați [Setup] – [Network Settings] din meniul de pornire.

3 Selectați [Internet Settings].

4 Selectați [Wireless Setup(built-in)].

5 Selectați [Wi-Fi Protected Setup (WPS)].

6 Selectați [Start].

7 Apăsați butonul WPS de pe punctul de acces.

Sistemul începe procedura de conectare la rețea.

Dacă selectați numele de rețea (SSID) dorit

Selectați numele de rețea (SSID) dorit la pasul 5, introduceți cheia de securitate (sau parola) utilizând tastatura software, apoi selectați [Enter] pentru a confirma cheia de securitate. Sistemul începe procedura de conectare la rețea. Pentru detalii, citiți mesajele care apar pe ecranul televizorului.

Dacă se utilizează o adresă IP fixă

Selectați [New connection registration] la pasul 5 și urmați instrucțiunile de pe ecran.

Dacă utilizați un cod PIN (WPS)

Selectați [New connection registration] la pasul 5, apoi selectați [(WPS) PIN method].

Sfat

Consultați [Network Connection Status] când verificați starea conexiunii la rețea.

Redarea de fișiere audio/fotografii într-o rețea de domiciliu

Puteți reda fișiere audio/fotografii de pe alte dispozitive compatibile cu rețeaua de domiciliu, conectându-le la rețeaua de domiciliu. Acest sistem poate fi utilizat ca player și ca dispozitiv de redare.

- Server: stochează și partajează conținuturi media digitale
- Player: detectează și redă conținuturi media digitale de pe server
- Dispozitiv de redare: primește și redă conținuturi media digitale de pe server și poate fi comandat de un alt dispozitiv (controler)
- Controler: controlează dispozitivul de redare

Pregătiți-vă să utilizați funcția Home Network.

- Conectați sistemul la o rețea.
- Pregătiți un alt dispozitiv compatibil cu rețeaua de domiciliu. Pentru detalii, consultați instrucțiunile de utilizare ale dispozitivului.

Redarea fișierelor stocate pe un server prin sistem (player)

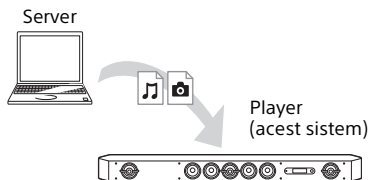

- 1 Apăsați HOME.**
Meniul de pornire apare pe ecranul televizorului.
- 2 Selectați [Home Network].**
- 3 Selectați dispozitivul dorit.**
- 4 Apăsați $\blacktriangleleft/\blacktriangleright$ pentru a selecta 🎵 [Music] sau 📷 [Photo] și apoi apăsați ⊕ .**
- 5 Selectați conținutul dorit folosind $\blacktriangleleft/\blacktriangleright/\blacktriangleleft/\blacktriangleright$ și ⊕ .**

Redarea fișierelor la distanță prin comandarea sistemului (dispozitiv de redare) cu ajutorul unui controler din Rețeaua de domiciliu

Puteți controla sistemul cu un dispozitiv compatibil cu funcția de controler în rețeaua de domiciliu (o aplicație de pe telefonul mobil etc.) atunci când redați fișiere stocate pe un server.

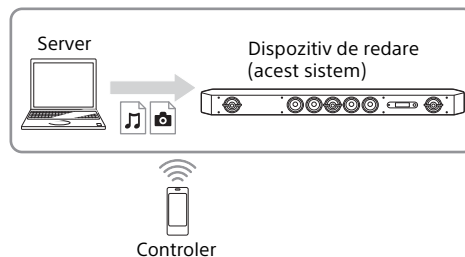

Pentru detalii referitoare la utilizare, consultați instrucțiunile de utilizare primite împreună cu dispozitivul compatibil cu funcția de controler în rețeaua de domiciliu.

Notă

Nu controlați sistemul cu telecomanda furnizată și cu un controler în același timp.

Sfat

Sistemul este compatibil cu funcția „Play To” a Windows Media® Player 12, care este inclus standard în Windows 7.

Afișarea ecranului dispozitivului mobil pe un televizor (Screen mirroring)

[Screen mirroring] este o funcție care afișează ecranul unui dispozitiv mobil pe televizor, prin tehnologia Miracast.

Sistemul poate fi conectat direct la un dispozitiv compatibil cu funcția Screen mirroring (de exemplu, telefon inteligent, tabletă).

Vă puteți bucura de utilizarea afișajului dispozitivului pe ecranul mare al televizorului. Pentru a utiliza această caracteristică nu este necesar un router wireless (sau un punct de acces).

1 Apăsați MIRRORING.

2 Urmăriți instrucțiunile de pe ecran.

Activați funcția Screen mirroring de pe dispozitivul dvs. mobil. Pentru detalii cu privire la activarea funcției, consultați instrucțiunile de utilizare permise împreună cu dispozitivul mobil.

Pentru a conecta un telefon inteligent Xperia folosind funcția de oglindire One-touch (NFC)

Apăsați MIRRORING, apoi țineți telefonul inteligent Xperia în apropierea mărcii N de pe boxa bară.

Pentru a părăsi oglindirea

Apăsați HOME sau INPUT.

Note

- Atunci când folosiți Screen mirroring, calitatea imaginii și a sunetului poate fi deteriorată, uneori, din cauza interferențelor de la alte rețele.
- În funcție de mediul de utilizare, calitatea imaginii și a sunetului pot să se deterioreze.
- Unele funcții de rețea pot să nu fie disponibile atunci când folosiți Screen mirroring.
- Asigurați-vă că dispozitivul dvs. este compatibil cu Miracast. Nu se garantează conectivitatea cu toate dispozitivele compatibile Miracast.

Sfat

În cazul în care observați adesea cum calitatea imaginii și a sunetului se deteriorează, încercați să setați [Screen mirroring RF Setting] (pagina 27).

Ascultarea diferitelor servicii online (Music Services)

Cu acest sistem, puteți asculta serviciile de muzică oferite pe internet. Pentru a utiliza această funcție, sistemul trebuie să fie conectat la internet.

Notă

Înainte de a utiliza unele servicii de muzică, este posibil să fie nevoie să înregistrați sistemul. Pentru detalii cu privire la înregistrare, vizitați site-ul de asistență pentru clienți al furnizorului de servicii.

1 Apăsați HOME.

Meniul de pornire apare pe ecranul televizorului.

2 Selectați [Music Services].

Pe ecranul televizorului apare lista cu servicii de muzică.

Sfat

Puteți actualiza lista cu furnizori de servicii apăsând OPTIONS, urmat de selecția [Update List].

3 Selectați serviciul de muzică dorit.

Înregistrarea unui serviciu de muzică nou



Puteți asculta conținutul unei mari varietăți de servicii de muzică oferite pe internet.

Pentru a verifica un cod de înregistrare

Este posibil să vi se solicite introducerea codului de înregistrare al sistemului atunci când utilizați un nou serviciu de muzică.

1 **Selectați [Music Services] din meniul de pornire.**

Pe ecranul televizorului apare lista cu furnizorii de servicii.

2 **Apăsați /▶ pentru a selecta serviciul de muzică dorit, apoi apăsați .**

Pe ecranul televizorului apar informațiile de înregistrare, inclusiv codul de înregistrare.

Notă

Este posibil să vedeți informațiile de înregistrare pe ecranul televizorului atunci când intrați într-un serviciu de muzică. Momentul în care apar aceste informații depinde de serviciul de muzică.

Vizualizarea conținuturilor 4K protejate prin drepturi de autor

Conectarea unui televizor 4K

Pentru a vizualiza conținuturi 4K protejate prin drepturi de autor și a asculta sunetul prin boxa bară, conectați boxa bară și televizorul printr-o mufă HDMI compatibilă HDCP 2.2.

Nu puteți vizualiza conținuturi 4K protejate prin drepturi de autor decât prin conectare la mufă HDMI compatibilă HDCP 2.2. Pentru detalii privind dotarea televizorului cu o mufă HDMI compatibilă HDCP 2.2, consultați instrucțiunile de utilizare primite cu televizorul.

Atunci când mufa HDMI a televizorului este etichetată ARC* și compatibilă cu HDCP 2.2

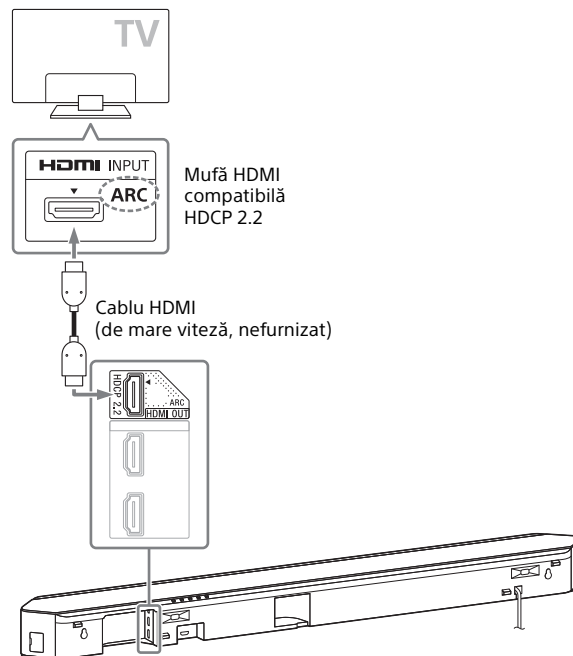

- * ARC (Audio Return Channel)
Funcția ARC transmite sunet digital de la televizor către acest sistem sau către un amplificator AV, folosind în acest scop numai cablul HDMI.

Atunci când mufa HDMI a televizorului este etichetată ARC, dar nu este compatibilă cu HDCP 2.2

Dacă mufa HDMI a televizorului este etichetată ARC, dar nu este compatibilă cu HDCP 2.2, conectați sistemul la mufa HDMI a televizorului care este compatibilă cu HDCP 2.2, folosind un cablu HDMI. Apoi, conectați un cablu digital optic la mufa de ieșire optică a televizorului, pentru a asculta sunetul digital.

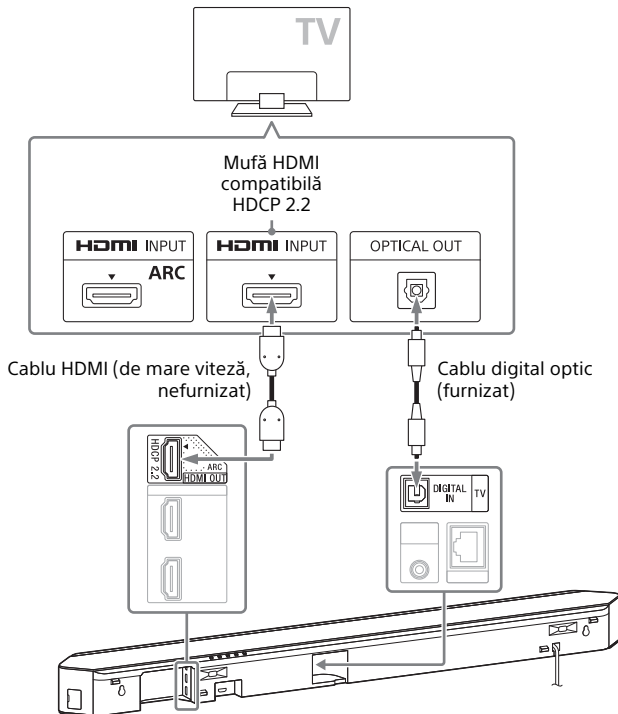

Conectarea dispozitivelor 4K



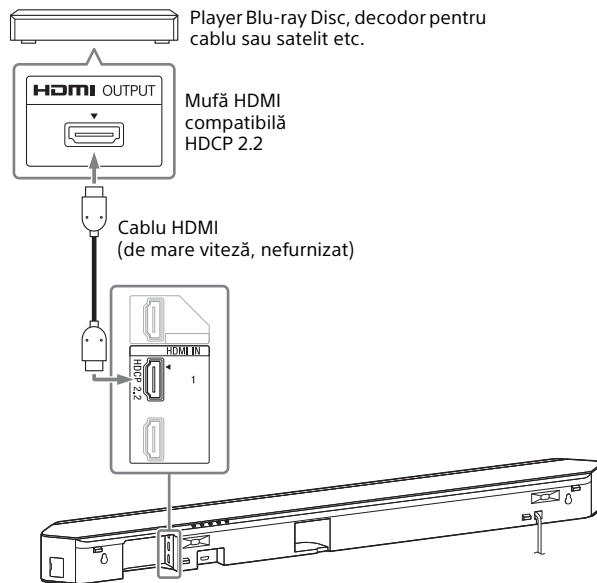

Conectați un dispozitiv 4K la mufa HDMI IN 1 a boxei bară. Pentru detalii cu privire la compatibilitatea dispozitivului cu HDCP 2.2, consultați instrucțiunile de utilizare furnizate împreună cu dispozitivul.













Utilizarea afișajului de setare

Puteți efectua diverse reglaje, cu privire la aspecte cum sunt imaginea și sunetul.

Setările implicite sunt subliniate.

- 1 Apăsați HOME.**
Meniul de pornire apare pe ecranul televizorului.
- 2 Apăsați  pentru a selecta  [Setup].**
- 3 Apăsați  /  pentru a selecta pictograma categoriei de setări dorite și apoi apăsați .**

Pictogramă	Explicație
	[Software Update] (pagina 22) Actualizează software-ul sistemului.
	[Screen Settings] (pagina 23) Efectuează setări de ecran corespunzătoare tipului de televizor.
	[Audio Settings] (pagina 24) Efectuează setări audio corespunzătoare tipului de mufe de conectare.
	[Bluetooth Settings] (pagina 24) Efectuează setări detaliate pentru funcția BLUETOOTH.
	[System Settings] (pagina 25) Efectuează setările referitoare la sistem.
	[Network Settings] (pagina 27) Efectuează setări detaliate pentru internet și rețeaua de domiciliu.

Pictogramă	Explicație
	[Input Skip Setting] (pagina 27) Configurează setarea de ignorare a intrărilor, pentru fiecare intrare în parte.
	[Easy Setup] (pagina 27) Execută din nou configurarea rapidă pentru a efectua setările de bază.
	[Easy Network Settings] (pagina 27) Execută [Easy Network Settings] pentru a efectua setările de rețea de bază.
	[Resetting] (pagina 28) Resetează sistemul la setările implicite din fabrică.

[Software Update]

Actualizând software-ul la cea mai recentă versiune, puteți beneficia de cele mai noi funcții.

În timpul unei actualizări software, pe afișajul de pe panoul frontal apare „UPDT”.

După ce actualizarea se încheie, sistemul repornește automat. Cât timp se desfășoară operațiunea de actualizare, nu porniți și nu opriți sistemul și nu exploatați nici sistemul, nici televizorul. Așteptați să se finalizeze actualizarea software.

Notă

Pentru informații despre funcțiile de actualizare, accesați următorul site web:
www.sony.eu/support

■ [Update via Internet]

Actualizează software-ul sistemului folosind rețeaua disponibilă. Asigurați-vă că rețeaua este conectată la internet.

■ [Update via USB Memory]

Actualizează software-ul folosind memoria USB. Asigurați-vă că folderul cu actualizarea software poartă denumirea corectă „UPDATE”.

[Screen Settings]

■ [TV Type]

[16:9]: Selectați această opțiune atunci când conectați un televizor cu ecran panoramic sau un televizor cu funcție mod de ecran panoramic.

[4:3]: Selectați această opțiune atunci când conectați un televizor cu ecran 4:3 fără funcție mod de ecran panoramic.

■ [Output Video Resolution]

[Auto]: Scoate semnalul video potrivit rezoluției televizorului sau a dispozitivului conectat.

[480i/576i]*, [480p/576p]*, [720p], [1080i], [1080p]: Scoate semnalul video potrivit setării de rezoluție selectate.

* Dacă sistemul de culori al conținutului redat este NTSC, rezoluția semnalelor video nu poate fi convertită decât la [480i] și [480p].

■ [24p Output]

[Network content 24p Output]

Această funcție este disponibilă pentru redarea conținuturilor prin Screen mirroring.

[Auto]: Scoate semnale video 24p numai atunci când conectați un televizor compatibil 1080/24p printr-o conexiune HDMI și

[Output Video Resolution] este setată la [Auto] sau [1080p].

[Off]: Selectați această opțiune dacă televizorul nu este compatibil cu semnale video 1080/24p.

■ [4K Output]

[Auto1]: Scoate semnale video 2K (1920 × 1080) în timpul redării video și semnale video 4K în timpul redării fotografiilor, atunci când efectuați conexiunea la un dispozitiv compatibil 4K fabricat de Sony. Scoate semnale video 4K în timpul redării conținuturilor video 24p sau redării de fotografii, atunci când efectuați conexiunea la alt dispozitiv decât un dispozitiv compatibil 4K fabricat de Sony. Această setare nu funcționează pentru redarea de imagini video 3D.

[Auto2]: Scoate automat semnale video 4K/24p atunci când conectați un dispozitiv compatibil 4K/24p și efectuați setările corespunzătoare pentru [Network content 24p Output] din [24p Output], scoțând, de asemenea, imagini fotografice în 4K/24p atunci când redați fișiere fotografice 2D.

[Off]: Dezactivează funcția.

Notă

Dacă dispozitivul dvs. fabricat de Sony nu este detectat atunci când este selectat [Auto1], această setare va avea același efect ca setarea [Auto2].

■ [YCbCr/RGB (HDMI)]

[Auto]: Detectează automat tipul de dispozitiv extern și apoi comută la setarea de culoare corespunzătoare.

[YCbCr (4:2:2)]: Scoate semnale video YCbCr 4:2:2.

[YCbCr (4:4:4)]: Scoate semnale video YCbCr 4:4:4.

[RGB]: Selectați această opțiune atunci când vă conectați la un dispozitiv cu mufă DVI compatibilă HDCP.

■ [HDMI Deep Colour Output]

[Auto]: De regulă, selectați această opțiune.

[12bit], [10bit]: Scoate semnale video 12bit/10bit, atunci când televizorul conectat este compatibil cu Deep Colour.

[Off]: Selectați această opțiune atunci când imaginea este instabilă sau culorile par nenaturale.

■ [Video Direct]

Puteți dezactiva afișajul pe ecran (On-Screen Display, OSD) al boxei bară atunci când se selectează intrarea [HDMI1], [HDMI2] sau [HDMI3]. Această funcție este utilă atunci când jucați un joc, fiindcă vă puteți bucura pe deplin de ecranul jocului.

[On]: Dezactivează OSD. Informațiile nu se vor mai afișa pe ecranul televizorului, iar butoanele OPTIONS și DISPLAY nu vor funcționa.

[Off]: Afișează informații pe ecranul televizorului numai atunci când modificați setările, de exemplu, atunci când selectați câmpul de sunet.

■ [SBM] (Super Bit Mapping)

[On]: Rafinează gradația semnalelor video scoase prin mufa HDMI OUT (ARC).

[Off]: Selectați această opțiune dacă semnalele video sunt distorsionate sau culoarea este nenaturală.

[Audio Settings]

■ [DSEE HX]

Această funcție este disponibilă numai când se selectează [Music] la câmpul de sunet.

[On]: Sporește calitatea fișierului audio până la nivelul unui fișier audio de înaltă rezoluție, reproducând sunetele clare, din gama înaltă, care se întâmplă adesea să se piardă (pagina 10).

[Off]: Dezactivat.

■ [Audio DRC]

Puteți să comprimați intervalul dinamic al piesei audio.

[Auto]: Comprimă automat sunetul codificat în Dolby TrueHD.

[On]: Sistemul reproduce piesa audio cu tipul de interval dinamic avut în vedere de inginerul care a efectuat înregistrarea.

[Off]: Fără compresie a intervalului dinamic.

■ [Attenuation settings – Analog]

Este posibil să apară distorsiuni atunci când ascultați un dispozitiv conectat la mufele ANALOG IN. Puteți preveni distorsiunile, atenuând nivelul de intrare de la sistem.

[On]: Atenuază nivelul de intrare. Nivelul de ieșire va fi redus de această setare.

[Off]: Nivel de intrare normal.

■ [Audio Output]

Puteți selecta metoda de ieșire utilizată pentru scoaterea semnalului audio.

[Speaker]: Scoate sunet multicanal numai prin boxele sistemului.

[Speaker + HDMI]: Scoate sunet multicanal prin boxele sistemului și semnale PCM liniare cu 2 canale prin mufa HDMI OUT (ARC).

[HDMI]: Scoate sunetul numai prin mufa HDMI OUT (ARC).

Formatul de sunet depinde de dispozitivul conectat.

Note

- Când [Control for HDMI] este setat la [On] (pagina 26), [Audio Output] este setat automat la [Speaker + HDMI], această setare neputând fi modificată.
- Semnalele audio nu ies prin mufa HDMI OUT (ARC) atunci când [Audio Output] este setat la [Speaker + HDMI] și [HDMI1 Audio Input Mode] (pagina 26) este setat la [TV]. (doar pentru modelele din Europa)

[Bluetooth Settings]

■ [Bluetooth Mode]

Vă puteți bucura de conținut de pe un dispozitiv aflat la distanță, utilizând acest sistem, sau să ascultați sunetul din acest sistem printr-un alt dispozitiv, de exemplu, o pereche de căști.

[Receiver]: Sistemul este în modul receptor, ceea ce îi permite să recepționeze și să scoată conținut audio provenit de la dispozitivul aflat la distanță.

[Transmitter]: Sistemul este în modul transmițător, ceea ce îi permite să trimită conținut audio către dispozitivul aflat la distanță.

[Off]: Dispozitivul BLUETOOTH este oprit și nu puteți selecta intrarea [Bluetooth Audio].

Notă

Vă puteți conecta la un dispozitiv la distanță folosind funcția de ascultare cu One-touch, chiar dacă ați setat [Bluetooth Mode] la [Off].

■ [Device List]

Afișează o listă de dispozitive BLUETOOTH împerecheate și detectate (dispozitiv SNK) atunci când [Bluetooth Mode] este setat la [Transmitter].

■ [Bluetooth Standby]

Puteți seta [Bluetooth Standby], astfel încât sistemul să poată fi pornit de un dispozitiv BLUETOOTH, chiar dacă sistemul este în modul standby. Această funcție nu este disponibilă decât atunci când setați [Bluetooth Mode] la [Receiver] sau [Transmitter].
[On]: Sistemul pornește automat atunci când stabiliți o conexiune BLUETOOTH de pe un dispozitiv BLUETOOTH împerecheat.
[Off]: Dezactivat.

■ [Bluetooth Codec – AAC]

Această funcție nu este disponibilă decât atunci când setați [Bluetooth Mode] la [Receiver] sau [Transmitter].
[On]: Activează codetul AAC.
[Off]: Dezactivează codetul AAC.

Notă

Vă puteți bucura de sunet de înaltă calitate dacă AAC este activat și dispozitivul dvs. acceptă AAC. Dacă nu puteți asculta sunet AAC cu dispozitivul, selectați [Off].

■ [Bluetooth Codec – LDAC]

Această funcție nu este disponibilă decât atunci când setați [Bluetooth Mode] la [Receiver] sau [Transmitter].
[On]: Activează codetul LDAC.
[Off]: Dezactivează codetul LDAC.

Notă

Vă puteți bucura de și mai mult sunet de înaltă calitate dacă LDAC este activat și dispozitivul dvs. acceptă LDAC. Dacă nu puteți asculta sunet LDAC cu dispozitivul, selectați [Off].

■ [Wireless Playback Quality]

Puteți seta viteza de transmisie a datelor pentru redarea LDAC. Această funcție nu este disponibilă decât atunci când setați [Bluetooth Mode] la [Transmitter] și [Bluetooth Codec – LDAC] la [On].
[Auto]: Viteza de date se modifică automat în funcție de mediu. Dacă redarea audio este instabilă cu acest mod, folosiți celelalte trei moduri.
[Sound Quality]: Se folosește cea mai mare viteză de date. Sunetul se transmite la o calitate mai bună; totuși, redarea audio poate deveni, uneori, instabilă atunci când calitatea conexiunii nu este suficient de bună.
[Standard]: Se folosește viteza de date medie. Acest lucru echilibrează calitatea sunetului și stabilitatea redării.
[Connection]: Stabilitatea are prioritate. Calitatea sunetului poate fi rezonabilă, iar starea conexiunii va fi, cel mai probabil, stabilă. În cazul în care conexiunea este instabilă, aceasta este setarea recomandată.

[System Settings]

■ [OSD Language]

Puteți selecta limba pe care doriți să o vedeți în afișajul de pe ecran al sistemului.

■ [Wireless Sound Connection]

Puteți efectua mai multe setări pentru sistemul wireless. Pentru detalii, consultați „Mai multe setări pentru sistemul wireless (subwoofer)” (pagina 34).

■ [IR-Repeater]

[On]: Semnalele de telecomandă pentru televizor sunt transmise din spatele boxei bară (pagina 33).
[Off]: Dezactivează funcția.

■ [HDMI Settings]

[Control for HDMI]

[On]: Activează funcția [Control for HDMI]. Puteți controla reciproc dispozitive conectate cu un cablu HDMI.

[Off]: Dezactivat.

[Audio Return Channel]

Această funcție este disponibilă atunci când conectați sistemul la mufa HDMI IN compatibilă cu funcția Audio Return Channel a unui televizor și când [Control for HDMI] este setat la [On].

[Auto]: Sistemul poate recepționa automat semnalul audio digital de la televizor, printr-un cablu HDMI.

[Off]: Dezactivat.

[Standby Through]

Puteți scoate semnale HDMI pe televizor chiar dacă sistemul se află în modul standby. Această funcție este disponibilă atunci când setați [Control for HDMI] la [On].

[Auto]: Scoate semnale prin mufa HDMI OUT (ARC) atunci când televizorul este pornit și sistemul se află în modul standby.

Această setare economisește energie în modul standby, comparativ cu setarea [On].

[On]: Scoate întotdeauna semnale prin mufa HDMI OUT (ARC) atunci când sistemul este în modul standby. Dacă conectați un alt fel de televizor decât „BRAVIA”, vă recomandăm să selectați această setare.

[Off]: Nu sunt scoase semnale dacă sistemul se află în modul standby. Această setare economisește energie în modul standby, comparativ cu setarea [On].

[HDMI1 Audio Input Mode] (doar pentru modelele din Europa)

Puteți selecta intrarea audio a dispozitivului conectat la mufa HDMI IN 1.

[HDMI1]: Sunetul dispozitivului conectat la mufa HDMI IN 1 intră prin mufa HDMI IN 1.

[TV]: Sunetul dispozitivului conectat la mufa HDMI IN 1 intră prin mufa DIGITAL IN (TV).

■ [Quick Start Mode]

[On]: Scurtează timpul de pornire din modul standby.

Puteți exploata sistemul mai repede după pornire.

[Off]: Dezactivat.

■ [Auto Standby]

[On]: Activează funcția [Auto Standby]. Dacă nu utilizați sistemul timp de aproximativ 20 de minute, acesta intră automat în modul standby.

[Off]: Dezactivat.

■ [Auto Display]

[On]: Afișează automat informații pe ecranul televizorului, atunci când modificați semnalele audio, modul imaginii etc.

[Off]: Afișează informații numai atunci când apăsați DISPLAY.

■ [Software Update Notification]

[On]: Cere sistemului să vă informeze cu privire la cea mai recentă versiune de software (pagina 22).

[Off]: Dezactivat.

■ [Device Name]

Puteți modifica numele acestui sistem potrivit preferințelor, astfel încât să îl recunoașteți mai ușor în timp ce utilizați funcția [Bluetooth Audio] sau [Screen mirroring]. Numele se utilizează și pentru alte rețele, de exemplu în rețeaua de domiciliu. Urmați instrucțiunile de pe ecran și folosiți tastatura software pentru a introduce numele.

■ [System Information]

Puteți afișa informațiile privind versiunea de software a sistemului și adresa MAC.

■ [Software License Information]

Puteți afișa informații despre licența software.

[Network Settings]

■ [Internet Settings]

Conectați mai întâi sistemul la rețea.

[Wired Setup]: Selectați această opțiune atunci când vă conectați la un router de bandă largă printr-un cablu LAN.

[Wireless Setup(built-in)]: Selectați această opțiune atunci când utilizați funcția Wi-Fi încorporată a sistemului pentru a vă conecta la o rețea wireless.

Sfat

Pentru detalii suplimentare, vizitați următorul site web și consultați întrebările frecvente:
www.sony.eu/support

■ [Network Connection Status]

Afișează starea curentă a conexiunii la rețea.

■ [Network Connection Diagnostics]

Puteți rula diagnoza rețelei pentru a verifica dacă s-a efectuat corect conexiunea la rețea.

■ [Screen mirroring RF Setting]

Dacă utilizați mai multe sisteme wireless, de exemplu o LAN wireless, semnalele wireless pot fi instabile. În acest caz, stabilitatea redării poate fi îmbunătățită prin setarea canalului de frecvențe radio prioritar pentru Screen mirroring.

[Auto]: De regulă, selectați această opțiune. Sistemul selectează automat canalul cel mai bun pentru Screen mirroring.

[CH 1]/[CH 6]/[CH 11]: Canalul selectat se folosește prioritar pentru conexiunea Screen mirroring.

■ [Connection Server Settings]

Setează dacă să fie afișat serverul conectat din rețeaua de domiciliu, sau nu.

■ [Auto Renderer Access Permission]

[On]: Permite accesul automat de la un controler recent detectat din rețeaua de domiciliu.

[Off]: Dezactivat.

■ [Renderer Access Control]

Afișează o listă de produse compatibile cu rolul de controler din rețeaua de domiciliu și stabilește dacă să se accepte sau nu comenzi de la controlerul de pe listă.

■ [External Control]

[On]: Permite controlerului pentru automatizarea locuinței să exploateze sistemul.

[Off]: Dezactivat.

■ [Remote Start]

[On]: Vă permite să porniți sistemul de la un dispozitiv conectat prin rețea, atunci când sistemul este în modul standby.

[Off]: Sistemul nu poate fi pornit de un dispozitiv conectat prin rețea.

[Input Skip Setting]

Setarea de ignorare este o funcție convenabilă, care vă permite să ignorați intrările nefolosite atunci când selectați o funcție apăsând INPUT.

[Do not skip]: Sistemul nu ignoră intrarea selectată.

[Skip]: Sistemul ignoră intrarea selectată.

Notă

Atunci când apăsați INPUT cât timp este afișat meniul de pornire, pictograma intrării apare estompată dacă a fost setată la [Skip].

[Easy Setup]

Executați [Easy Setup] pentru a efectua setările inițiale de bază și setările de rețea de bază pentru sistem. Urmați instrucțiunile de pe ecran.

[Easy Network Settings]

Execută [Easy Network Settings] pentru a efectua setările de rețea de bază. Urmați instrucțiunile de pe ecran.

continuare

[Resetting]

■ [Reset to Factory Default Settings]

Puteți reinițializa setările de sistem la valorile implicite din fabrică, selectând grupul de setări. Toate setările din grupul respectiv vor fi reinițializate.

■ [Initialise Personal Information]

Puteți șterge informațiile personale memorate pe sistem.

Notă

Dacă aruncați, transferați altei persoane sau revindeți acest sistem, ștergeți toate informațiile personale, din motive de siguranță. Luați măsuri adecvate, inclusiv deconectarea după utilizarea unui serviciu în rețea.

Utilizarea meniului de opțiuni

Diverse setări și operațiuni de redare pot fi accesate dacă apăsați OPTIONS. Elementele disponibile diferă în funcție de situație.

Opțiuni comune

[A/V SYNC]

Reglează intervalul de timp dintre imagine și sunet (pagina 29).

[Sound Field]

Modifică setarea câmpului de sunet (pagina 9).

[Football]

Selectează modul fotbal (pagina 9).

[Night]

Selectează modul nocturn (pagina 10).

[Voice]

Selectează modul voce (pagina 10).

[Repeat Setting]

Setează redarea repetată.

[Play/Stop]

Pornește sau oprește redarea.

[Play from start]

Redă articolul de la început.

Numai pentru [Music]

[Shuffle Setting]

Setează redarea amestecată.

[Add Slideshow BGM]

Înregistrează fișiere audio în memoria USB ca muzică de fundal pentru diaprame (BGM).

Numai pentru [Photo]

[Slideshow]

Pornește o diaporamă.

[Slideshow Speed]

Schimbă viteza diaporamei.

[Slideshow Effect]

Setează efectul pentru redarea unei diaporame.

[Slideshow BGM]

- [Off]: Dezactivează funcția.
- [My Music from USB]: Setează fișierele audio înregistrate în [Add Slideshow BGM].

[Change Display]

Comută între [Grid View] și [List View].

[Rotate Left]

Rotește fotografia în sens contrar acelor de ceasornic la 90 de grade.

[Rotate Right]

Rotește fotografia în sensul acelor de ceasornic la 90 de grade.

[View Image]

Afișează imaginea selectată.

Reglarea întâzierii dintre imagine și sunet (A/V SYNC)

Atunci când sunetul nu corespunde imaginilor de pe ecranul televizorului, puteți regla întârzierea dintre imagine și sunet pentru următoarele intrări. Metoda de setare diferă, în funcție de intrare.

Atunci când este selectată intrarea [HDMI1], [HDMI2], sau [HDMI3]

1 Apăsați **OPTIONS**.

Meniul de opțiuni apare pe ecranul televizorului.

2 Selectați **[A/V SYNC]**.

3 Reglați întârzierea folosind **←/→** și **⊕**.

Puteți face reglaje între 0 și 300 ms, în pași de câte 25 ms.

Atunci când este selectată intrarea [TV]

1 Apăsați **OPTIONS**.

„SYNC” apare pe afișajul de pe panoul frontal.

2 Apăsați **⊕** sau **→**.

3 Reglați întârzierea folosind **↑/↓** și **⊕**.

Puteți face reglaje între 0 și 300 ms, în pași de câte 25 ms.

4 Apăsați **OPTIONS**.

Meniul de opțiuni de pe afișajul panoului frontal se stinge.

Controlarea sistemului cu un telefon inteligent sau o tabletă (SongPal)

O aplicație dedicată pentru acest model este disponibilă atât în Google Play, cât și în App Store. Căutați „SongPal” și descărcați aplicația gratuită pentru a afla mai multe despre caracteristicile convenabile ale acesteia.

Aplicația de control rapid, „SongPal”, acceptă operarea wireless. Vă permite...

- să selectați conținut muzical/audio cu ajutorul funcțiilor integrate ale unor dispozitive și telefoane inteligente variate;
- să controlați diferite setări intuitiv;
- să amplificați vizual experiența muzicală pe afișajul telefonului inteligent;
- să configurați setările conexiunii Wi-Fi, dacă routerul dvs. Wi-Fi nu are funcția WPS.

Notă

Înainte să începeți efectuarea operațiunilor de mai jos, asigurați-vă că ați setat [Bluetooth Mode] la [Receiver] (pagina 24).

Când folosiți un dispozitiv Android

- 1 Apăsați I/⏻ (pornire/standby).**
Afișajul boxei bară se aprinde.
- 2 Căutați „SongPal” cu dispozitivul Android și descărcați aplicația.**
- 3 Executați „SongPal” și apoi urmați instrucțiunile de pe ecran.**
- 4 Conectați sistemul și dispozitivul Android prin conexiune BLUETOOTH (pagina 11).**
Sfat
Puteți conecta dispozitivul Android cu funcția NFC (pagina 12).
- 5 Operați sistemul cu ajutorul afișajului dispozitivului Android conectat.**

Când folosiți un dispozitiv iPhone/iPod touch

- 1 Apăsați I/⏻ (pornire/standby).**
Afișajul boxei bară se aprinde.
- 2 Căutați „SongPal” cu dispozitivul iPhone/iPod touch și descărcați aplicația.**
- 3 Executați „SongPal” și apoi urmați instrucțiunile de pe ecran.**
- 4 Conectați sistemul și un dispozitiv iPhone/iPod touch prin conexiune BLUETOOTH (pagina 11).**
- 5 Operați sistemul cu ajutorul afișajului dispozitivului iPhone/iPod touch conectat.**

Utilizarea funcției Control for HDMI pentru „BRAVIA” Sync

Această funcție este disponibilă pentru televizoare cu funcția „BRAVIA”.

Utilizarea este simplificată prin caracteristicile de mai jos, dacă se folosește un cablu HDMI pentru a conecta produse fabricate de Sony care sunt compatibile cu funcția Control for HDMI. Puteți activa funcția Control for HDMI setând [Control for HDMI] la [On] (pagina 26).

Note

- Pentru a utiliza funcția „BRAVIA” Sync, asigurați-vă că ați pornit sistemul și toate dispozitivele conectate după ce ați realizat conexiunea HDMI.
- În funcție de setările dispozitivului conectat, este posibil ca funcția Control for HDMI să nu funcționeze corect. Consultați instrucțiunile de utilizare ale dispozitivului.

Control for HDMI – Easy Setting

Puteți seta automat funcția [Control for HDMI] a sistemului, prin activarea setării corespunzătoare de pe televizor. Mesajul „DONE” apare pe ecranul de pe panoul frontal atunci când configurarea simplă este finalizată.

Notă

Puteți seta manual funcția [Control for HDMI] dacă setarea de mai sus nu funcționează. Pentru detalii, consultați „[HDMI Settings]” (pagina 26).

System Power Off

Atunci când opriți televizorul, sistemul și dispozitivele conectate se vor opri automat.

Notă

Sistemul nu se oprește automat cât timp redați muzică pe sistem.

One-Touch Play

Atunci când redați conținut pe un dispozitiv (player Blu-ray Disc, „PlayStation®4” etc.) conectat la sistem cu un cablu HDMI, sistemul și televizorul sunt pornite automat și semnalul de intrare al sistemului este comutat la intrarea HDMI corespunzătoare.

Note

- Caracteristica de mai sus poate să nu funcționeze cu anumite dispozitive.
- Dacă setați [Standby Through] la [Auto] sau [On] (pagina 26) și apoi redați conținutul de pe un dispozitiv conectat, când sistemul este în modul standby, sunetul și imaginea pot fi redatate numai de televizor, în vreme ce sistemul rămâne în modul standby.

System Audio Control

Dacă porniți sistemul în timp ce este pornit televizorul, sunetul televizorului va fi scos automat prin boxele sistemului.

Volumul sistemului va fi reglat atunci când reglați volumul pe telecomanda televizorului.

Dacă sunetul televizorului era scos prin boxele sistemului ultima dată când ați privit la televizor, sistemul va fi pornit automat atunci când porniți televizorul din nou.

Vă puteți bucura de această caracteristică atunci când utilizați funcția Twin Picture (Picture and Picture (P&P)) pe televizorul dvs.

- Dacă este selectată intrarea [TV], [HDMI1], [HDMI2] sau [HDMI3], sunetul poate fi scos de sistem.
- Dacă este selectată o altă intrare decât [TV], [HDMI1], [HDMI2] sau [HDMI3], sunetul este scos numai de televizor atunci când folosiți funcția Twin Picture. Atunci când dezactivați funcția Twin Picture, sunetul este scos de sistem.

Audio Return Channel

Vă puteți bucura de sunetul televizorului prin sistem, doar cu un cablu HDMI. Pentru detalii despre această setare, consultați „[Audio Return Channel]” (pagina 26)

Echo Canceling Sync

Puteți reduce ecoul atunci când folosiți funcția Social Viewing în timp ce urmăriți programe la televizor. Conversațiile devin mai clare.

- Dacă intrarea selectată actualmente este [TV], [HDMI1], [HDMI2] sau [HDMI3], intrarea se schimbă automat la [TV]. Sunetul de la Social Viewing și de la programul de televizor este scos de sistem.
- Dacă intrarea selectată actualmente este alta decât [TV], [HDMI1], [HDMI2] sau [HDMI3], sunetul de la Social Viewing și conținutul redat este scos de televizor.

Note

- Această caracteristică nu funcționează decât la un televizor care acceptă funcția Social Viewing. Pentru detalii, consultați instrucțiunile de utilizare ale televizorului.
- Asigurați-vă că ați configurat setarea de ieșire audio de la televizor în așa fel încât sunetul să poată fi scos de acest sistem.
- Funcția Echo Canceling Sync este o funcție proprietară a Sony. Această funcție nu funcționează pe echipamente care nu sunt fabricate de Sony.

Home Theatre Control

Dacă un televizor compatibil cu Home Theatre Control este conectat la sistem, o pictogramă pentru aplicații bazate pe Internet apare pe televizorul conectat.

Puteți schimba setările sistemului (de exemplu, să schimbați intrarea sau câmpul de sunet) folosind telecomanda televizorului dvs.

Note

- Pentru a utiliza funcția Home Theatre Control, televizorul trebuie să fie conectat la internet.
- Funcția Home Theatre Control este o funcție proprietară Sony. Această funcție nu funcționează pe echipamente care nu sunt fabricate de Sony.

Language Follow

Atunci când modificați limba afișajului de pe ecranul televizorului, se schimbă și limba de afișaj a sistemului, după ce opriți și reporniți sistemul.

Note cu privire la conexiunile HDMI

- Utilizați un cablu HDMI (de mare viteză). Dacă utilizați un cablu HDMI standard, conținuturile 1080p, Deep Colour, 3D și 4K pot să nu fie afișate corespunzător.
- Utilizați un cablu HDMI autorizat. Utilizați un cablu HDMI (de mare viteză) fabricat de Sony, marcat cu sigla ce indică tipul de cablu.
- Nu vă recomandăm utilizarea unui cablu de conversie HDMI-DVI.
- Semnalele audio (frecvență de eșantionare, lungime a biților etc.) transmise printr-o mufă HDMI pot fi suprimate de dispozitivul conectat.
- Sunetul poate fi întrerupt când este comutată frecvența de eșantionare sau numărul de canale al semnalelor de ieșire audio de la dispozitivul de redare.
- Dacă este selectată intrarea [TV], semnalele video transmise prin intermediul uneia dintre mufele HDMI IN 1/2/3 selectate ultima dată sunt scoase prin mufa HDMI OUT (ARC).
- Acest sistem acceptă transmisii Deep Colour, „x.v.Colour”, 3D și 4K.
- Pentru a vă bucura de conținuturi 3D, conectați la sistem un televizor și un dispozitiv video (player Blu-ray Disc, „PlayStation®4” etc.) compatibile 3D cu ajutorul unor cabluri HDMI (de mare viteză), puneți-vă ochelarii 3D și apoi redați un Blu-ray Disc etc. compatibil 3D.
- Pentru a vă bucura de conținuturi 4K, televizorul și playerele conectate la sistem trebuie să fie compatibile cu conținuturile 4K.

Dezactivarea butoanelor de pe boxa bară (Child Lock)

Puteți dezactiva butoanele de pe boxa bară (cu excepția I/⏻) pentru a preîntâmpina utilizarea necorespunzătoare, cum ar fi pagubele provocate de copii. Asigurați-vă că utilizați butoanele de pe boxa bară pentru a efectua această operațiune.

Apăsați și țineți apăsat INPUT, urmat de VOLUME -, VOLUME +, VOLUME - pe boxa bară.

„LOCK” apare pe afișajul de pe panoul frontal.

Puteți utiliza sistemul numai folosind telecomanda.

Pentru a anula comanda, apăsați și țineți apăsat INPUT, urmat de VOLUME -, VOLUME +, VOLUME - pe boxa bară.

„UNLCK” apare pe afișajul de pe panoul frontal.

Economia de energie în modul standby

Verificați dacă ați efectuat următoarele setări:

- [Bluetooth Standby] este setat la [Off] (pagina 25).
- [Standby Through] este setat la [Off] (pagina 26).
- [Quick Start Mode] este setat la [Off] (pagina 26).
- [Remote Start] este setat la [Off] (pagina 27).

Activarea funcției de amplificare infraroșii (atunci când nu puteți controla televizorul)

Atunci când boxa bară blochează senzorul telecomenzii de pe televizor, telecomanda pentru televizor poate să nu funcționeze. În acest caz, activați funcția de amplificare infraroșii a sistemului. Puteți controla televizorul cu telecomanda televizorului, transmițând semnalul telecomenzii din spatele boxei bară.

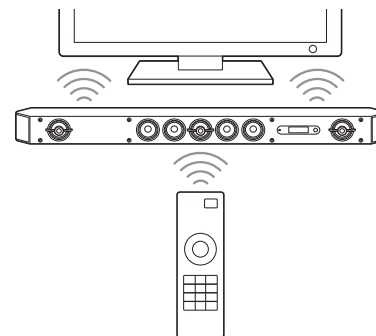

Notă

Asigurați-vă că telecomanda televizorului nu poate controla televizorul și apoi setați [IR-Repeater] la [On] (pagina 25). Dacă este setat pe [On] atunci când telecomanda poate controla televizorul, este posibil ca funcționarea să fie defectuoasă din cauza interferențelor dintre comanda directă de la telecomandă și comenzile transmise prin intermediul sistemului.

1 Apăsați HOME.

Meniul de pornire apare pe ecranul televizorului.

2 Selectați [Setup] – [System Settings] din meniul de pornire.

3 Selectați [IR-Repeater].

4 Selectați [On].

5 Apăsați HOME.

Meniul se închide.

Notă

La unele televizoare, este posibil ca această funcție să nu funcționeze corect. În acest caz, amplasați boxa bară puțin mai departe de televizor.

Mai multe setări pentru sistemul wireless (subwoofer)

Indicator pornit/standby

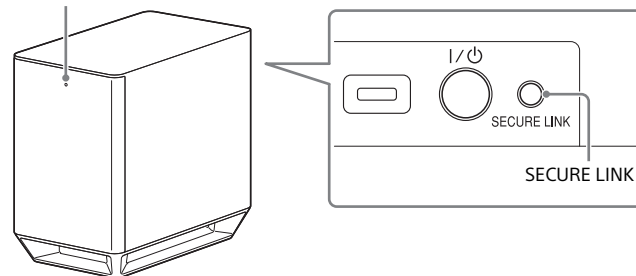

1 Apăsați HOME.

Meniul de pornire apare pe ecranul televizorului.

2 Selectați [Setup] – [System Settings] din meniul de pornire.

3 Selectați [Wireless Sound Connection].

Apare afișajul [Wireless Sound Connection].

- [Secure Link]
- [RF Band]

Activarea transmisiei wireless între anumite unități

[Secure Link]

Puteți specifica conexiunea wireless ce va fi utilizată pentru a conecta sistemul la amplificatorul surround, prin intermediul funcției Secure Link.

Această funcție poate contribui la prevenirea interferențelor, dacă utilizați mai multe produse wireless, sau și vecinii dvs. utilizează produse wireless.

1 Selectați **[Wireless Sound Connection]** din **[System Settings]** (pagina 34).

2 Selectați **[Secure Link]**.

3 Selectați **[On]**.

4 Apăsați **SECURE LINK** de pe spatele subwooferului.

Continuați cu pasul următor după câteva minute.

5 Selectați **[Start]**.

Pentru a reveni la afișajul anterior, selectați **[Cancel]**.

6 După ce apare mesajul **[Secure Link setting is complete.]**, apăsați **⊕**.

Indicatorul pornit/standby de pe subwoofer se aprinde în culoarea portocaliu.

Dacă apare mesajul **[Cannot set Secure Link.]**, urmați instrucțiunile de pe ecran.

Pentru a revoca funcția Secure Link

Pentru boxa bară

Selectați **[Off]** la pasul 3 de mai sus.

Pentru subwoofer

Apăsați și țineți apăsat butonul **SECURE LINK** de pe spatele subwooferului timp de câteva secunde, până ce indicatorul pornit/standby de pe subwoofer devine verde sau clipește cu culoarea verde.

Asigurați-vă că apăsați **SECURE LINK** de pe subwoofer cu vârful unui creion etc.

Selectarea benzii de frecvență

[RF Band]

Puteți selecta banda de frecvență.

1 Selectați **[Wireless Sound Connection]** din **[System Settings]** (pagina 34).

2 Selectați **[RF Band]**.

3 Selectați setarea dorită.

- **[Auto]**: De regulă, selectați această opțiune. Sistemul selectează automat banda de frecvență cea mai puternică pentru transmisie.
- **[5,2GHz], [5,8GHz]**: Sistemul transmite sunetul pe banda de frecvență selectată.

Sfat

Vă recomandăm să setați **[RF Band]** la **[Auto]**.

Modificarea unghiului boxei bară

Puteți modifica unghiul boxei bară, atașând suporturile la baza boxei bară.

Puteți atașa suporturile la baza boxei bară așa cum se ilustrează mai jos.

Note

- Vă recomandăm să utilizați sistemul fără să atașați suporturile, dacă urmează să ascultați conținut audio de înaltă rezoluție.
- Atunci când montați boxa bară pe perete, detașați mai întâi suporturile.

Atașați suporturile pe ambele părți ale bazei boxei bară, folosind șuruburile furnizate.

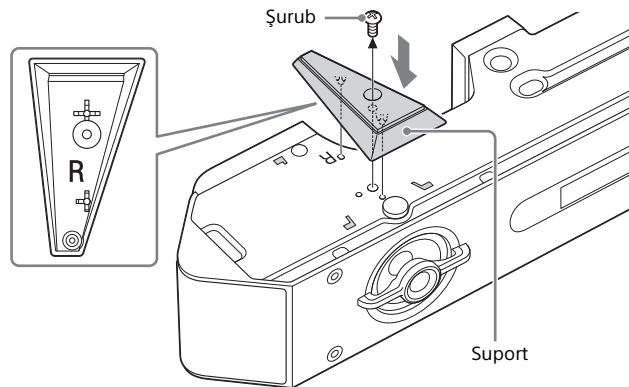

Sfat

Forma suportului din partea dreaptă diferă de forma celui din partea stângă. Verificați marcajul „R” sau „L” gravat pe suport, înainte să îl atașați.

Montarea boxei bară pe un perete

Puteți monta boxa bară pe perete.

Note

- Atunci când montați boxa bară pe perete, detașați mai întâi suporturile (pagina 36).
- Pregătiți șuruburi (nefurnizate) adecvate pentru materialul și rezistența peretelui. Deoarece plăcile din rigips sunt destul de fragile, fixați șuruburile bine cu două dibluri într-o grindă. Instalați boxa bară pe orizontală, prinsă cu șuruburi și dibluri pe o secțiune de perete plată continuă.
- Pentru instalare, apelați la un dealer sau contractor licențiat Sony și acordați o atenție specială siguranței în timpul instalării.
- Sony nu va fi răspunzătoare pentru accidente sau daunele provocate de instalarea necorespunzătoare, de rezistența insuficientă a peretelui, de instalarea necorespunzătoare a șuruburilor sau de dezastrele naturale etc.

1 Pregătiți șuruburi (nefurnizate) potrivite pentru orificiile de pe partea din spate a boxei bară.

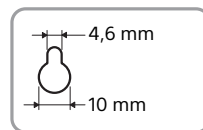
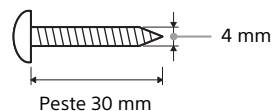

Orificiu pe partea din spate a boxei bară

- 2 Prindeți șuruburile în cele două dibluri din perete.**
Șuruburile trebuie să iasă în afară 11 până la 12 mm.

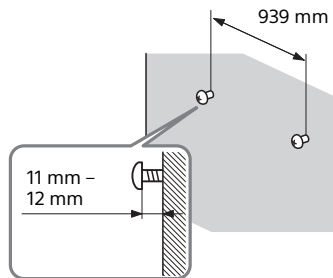

- 3 Agățați boxa bară pe șuruburi.**

Aliniați orificiile de pe partea din spate a boxei bară cu șuruburile și apoi agățați boxa bară pe cele două șuruburi.

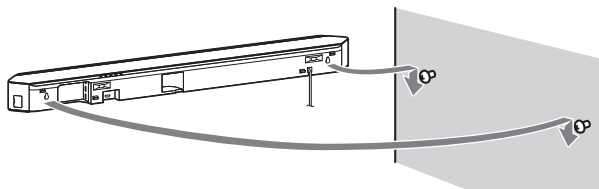

Notă

Atunci când utilizați mufa HDMI IN 3 de pe boxa bară montată pe perete, conectați un cablu HDMI (de mare viteză) în unghi drept.

Atașarea cadrului tip grilă

Atașați cadrul tip grilă în paralel cu panoul frontal.

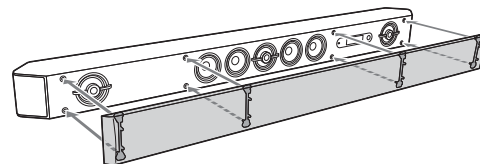

Notă

Vă recomandăm să utilizați sistemul fără să atașați cadrul tip grilă, dacă urmează să ascultați conținut audio de înaltă rezoluție.

Măsurile de precauție

Cu privire la siguranță

- Dacă în sistem cad obiecte solide sau lichide, deconectați sistemul de la priză și dispuneți verificarea lui de către personal calificat, înainte de reutilizare.
- Nu vă urcați pe boxa bară și subwoofer, deoarece puteți să cădeți și să vă accidentați sau puteți deteriora sistemul.

Cu privire la sursele de alimentare

- Înainte de a utiliza sistemul, verificați ca tensiunea de alimentare să fie aceeași cu cea a sursei locale de alimentare electrică. Tensiunea de alimentare este indicată pe plăcuța de identificare de pe spatele boxei bară.
- Dacă nu utilizați sistemul o perioadă mai îndelungată, deconectați-l de la priză de perete (de la rețea). Pentru a deconecta cablul de alimentare CA (de la rețea), apăsați de ștecăr; nu trageți niciodată de cablu.
- Una dintre lamelele ștecărului este mai lată decât cealaltă din motive de securitate și nu va intra în priză de perete (de la rețea) decât într-un singur mod. Dacă nu puteți introduce complet ștecărul în priză, contactați furnizorul.
- Cablul de alimentare CA (de la rețea) trebuie înlocuit doar la un centru de service autorizat.

Cu privire la încălzire

Sistemul se încălzește în timpul funcționării, aceasta nefiind o defecțiune. Dacă utilizați în continuu acest sistem cu un volum ridicat, temperatura sistemului în părțile posterioară și inferioară crește considerabil. Nu atingeți sistemul, pentru a evita arsurile.

Cu privire la amplasare

- Amplasați sistemul într-un loc cu ventilație adecvată, pentru a preveni încălzirea excesivă și pentru a prelungi durata de utilizare a acestuia.
- Nu amplasați sistemul în apropierea unor surse de căldură sau în locuri expuse direct la lumina soarelui, la praf excesiv sau la șocuri mecanice.

- Nu amplasați în spatele boxei bară și subwooferului niciun obiect ce ar putea bloca orificiile de ventilare, provocând defecțiuni.
- Dacă sistemul este utilizat în combinație cu un televizor, un VCR sau un casetofon, pot apărea zgomote, iar calitatea imaginii poate avea de suferit. În acest caz, plasați sistemul la distanță de televizor, VCR sau casetofon.
- Aveți grijă atunci când amplasați sistemul pe o suprafață tratată special (cu ceară, ulei, lustruită etc.), deoarece suprafața se poate păta sau decolora.
- Aveți grijă să evitați posibilele accidentări provocate de colțurile boxei bară și ale subwooferului.
- Lăsați un spațiu de cel puțin 3 cm sub boxa bară atunci când o atârnați pe perete.

Cu privire la manipularea subwooferului

Nu introduceți mâna în despicătura subwooferului atunci când îl ridicați. Este posibil ca driverul boxei să se deterioreze. Atunci când îl ridicați, țineți subwooferul de dedesubt.

Cu privire la funcționare

Înainte de a conecta alte dispozitive, opriți sistemul și deconectați-l de la priză.

Dacă pe ecranul unui televizor din apropiere apar neregularități de culoare

Este posibil ca pe ecranele anumitor tipuri de televizoare să fie observate neregularități de culoare.

În cazul în care sunt observate neregularități de culoare...

Opriți televizorul, apoi porniți-l din nou după 15 – 30 de minute.

În cazul în care sunt observate din nou neregularități de culoare...

Plasați sistemul la distanță mai mare de televizor.

Cu privire la curățare

Curățați sistemul cu o cârpă moale și uscată. Nu utilizați niciun fel de burete abraziv, praf de curățat sau solvenți, cum ar fi alcoolul sau benzina.

Dacă aveți întrebări sau probleme cu privire la sistem, consultați cel mai apropiat distribuitor Sony.

Drepturi de autor

Acest sistem încorporează Dolby* Digital și DTS** Digital Surround System.

- * Fabricat sub licență Dolby Laboratories. Dolby și simbolul dublu D sunt mărci comerciale ale Dolby Laboratories.
- ** Pentru brevetele DTS, consultați <http://patents.dts.com>. Fabricat sub licență DTS Licensing Limited. DTS, DTS-HD, simbolul și DTS împreună cu simbolul sunt mărci comerciale înregistrate, iar DTS-HD Master Audio este marcă comercială a DTS, Inc. © DTS, Inc. Toate drepturile sunt rezervate.

Marca și siglele BLUETOOTH® sunt mărci comerciale înregistrate deținute de Bluetooth SIG, Inc. și orice utilizare a acestor mărci de către Sony Corporation se face sub licență. Celelalte mărci comerciale și denumiri comerciale aparțin deținătorilor de drept ale acestora.

Acest sistem încorporează tehnologia High-Definition Multimedia Interface (HDMI™) (Interfață multimedia de înaltă definiție). Termenii HDMI și HDMI High-Definition Multimedia Interface și sigla HDMI sunt mărci comerciale sau mărci comerciale înregistrate ale HDMI Licensing LLC în Statele Unite și în alte țări.

Marca N este marcă comercială sau marcă comercială înregistrată a NFC Forum, Inc. în Statele Unite ale Americii și în alte țări.

Android și Google Play sunt mărci comerciale ale Google Inc.

„Xperia” este marcă comercială a Sony Mobile Communications AB.

Apple, sigla Apple, iPhone, iPod, iPod touch și Retina sunt mărci comerciale ale Apple Inc., înregistrate în S.U.A. și în alte țări. App Store este o marcă de serviciu a companiei Apple Inc.

„Made for iPod” și „Made for iPhone” înseamnă că un accesoriu electronic a fost conceput pentru a se conecta în mod specific la iPod sau, respectiv, la iPhone și că respectarea standardelor de performanță Apple a fost certificată de către dezvoltator. Compania Apple nu este responsabilă pentru funcționarea acestui dispozitiv și nici pentru conformarea

acestui cu standardele de siguranță și de reglementare. Rețineți că utilizarea acestui accesoriu cu iPod sau cu iPhone poate afecta performanța în regim de funcționare wireless.

Modele de iPod/iPhone compatibile

Modelele de iPod/iPhone compatibile sunt următoarele. Înainte de a-l utiliza cu sistemul, actualizați dispozitivul iPod/iPhone cu cea mai recentă versiune software.

Tehnologia BLUETOOTH este compatibilă cu:
iPhone 6 Plus/iPhone 6/iPhone 5s/iPhone 5c/iPhone 5/iPhone 4s/
iPhone 4/iPhone 3GS
iPod touch (a 5-a generație)/iPod touch (a 4-a generație)

Sigla „BRAVIA” este marcă comercială a Sony Corporation.

„ClearAudio+” este marcă comercială a Sony Corporation.

„x.v.Colour” și sigla „x.v.Colour” sunt mărci comerciale ale Sony Corporation.

„PlayStation®” este marcă comercială înregistrată a Sony Computer Entertainment Inc.

Tehnologia de codificare audio MPEG Layer-3 și brevetele sunt utilizate sub licență Fraunhofer IIS și Thomson.

Windows Media este marcă comercială înregistrată sau marcă comercială a Microsoft Corporation în Statele Unite și/sau în alte țări. Acest produs este protejat prin anumite drepturi de proprietate intelectuală ale Microsoft Corporation. Utilizarea sau distribuirea unei astfel de tehnologii în afara acestui produs este interzisă fără a deține o licență din partea Microsoft sau a unui subsidiar autorizat al Microsoft.

Opera® Devices SDK aparține Opera Software ASA. Drepturi de autor 1995–2013 Opera Software ASA. Toate drepturile sunt rezervate.

 POWERED
BY OPERA®

continuare

Sigla „Sony Entertainment Network” și „Sony Entertainment Network” sunt mărci comerciale ale Sony Corporation.

Wi-Fi®, Wi-Fi Protected Access®, Wi-Fi Alliance® și Wi-Fi CERTIFIED Miracast® sunt mărci comerciale înregistrate Wi-Fi Alliance.

Wi-Fi CERTIFIED™, WPA™, WPA2™, Wi-Fi Protected Setup™ și Miracast™ sunt mărci comerciale ale Wi-Fi Alliance.

Numele și sigla LDAC sunt mărci comerciale ale Sony Corporation.

LDAC este o tehnologie de codificare audio pentru „High Resolution (Hi-Res) Audio” (conținut audio de înaltă rezoluție) dezvoltată de Sony, care funcționează la 990 până la 303 kbps* cu frecvențe de eșantionare de 96/88,2/48/44,1 kHz. Aceasta este optimizată pentru frecvențe de eșantionare mari și codificări cu rată de biți mare și permite transmiterea de conținuturi audio Hi-Res chiar și prin conexiunea Bluetooth, menținând totodată calitatea sunetului la un nivel aproape echivalent cu originalul, în condițiile unui mediu de rețea wireless stabil. De asemenea, asigură o eficiență de codificare mare la frecvențe de eșantionare mici și rate de biți mici, permițând transmiterea de conținuturi audio la calitatea tipică pentru un CD, chiar și în caz de conexiune wireless instabilă.

* Atunci când frecvența de eșantionare este de 96 kHz sau 48 kHz, funcționează la 990 până la 330 kbps. Atunci când frecvența de eșantionare este de 88,2 kHz sau 44,1 kHz, funcționează la 909 până la 303 kbps.

Acest produs conține software-uri supuse Licenței publice generale (General Public License, „GPL”) GNU și Licenței publice secundare/de bibliotecă (Lesser General Public License – „LGPL”) GNU. Aceste licențe stipulează faptul că clienții au dreptul de a obține, modifica și redistribui codul sursă al software-ului amintit, în conformitate cu termenii impuși de GPL sau de LGPL.

Pentru detalii privind GPL, LGPL și alte licențe software, consultați [Software License Information] din [System Settings], în meniul [Setup] al produsului.

Codul sursă al software-ului utilizat în acest produs se supune termenilor impuși de GPL și de LGPL și este disponibil pe web. Pentru descărcare, accesați următoarea adresă:

URL:
<http://oss.sony.net/Products/Linux>

Rețineți că Sony nu poate răspunde niciuneia dintre întrebările referitoare la conținutul acestui cod sursă.

„DESS HX” este marcă comercială a Sony Corporation.

Toate celelalte mărci comerciale aparțin deținătorilor de drept ale acestora.

Depanare

Dacă în timpul utilizării sistemului întâmpinați una dintre următoarele dificultăți, utilizați acest ghid de depanare pentru a încerca să remediați problema înainte de a apela la reparații. Dacă problema persistă, consultați cel mai apropiat distribuitor Sony.

Nu uitați să aduceți atât boxa bară cât și subwooferul, chiar dacă aveți impresia că doar una dintre componente are probleme, atunci când solicitați reparații.

Alimentare

Sistemul nu pornește.

- Verificați dacă este bine conectat cablul de alimentare CA (de la rețea).
- Deconectați cablul de alimentare CA (de la rețea) de la priza de perete (rețea) și apoi reconectați-l după câteva minute.

Imagine

Nu este scoasă nicio imagine sau imaginea nu este scoasă corect.

- Selectați intrarea adecvată (pagina 7).
- Apăsăți și țineți apăsat INPUT, urmat de VOLUME +, VOLUME -, VOLUME + pe boxa bară, pentru a reseta rezoluția video de ieșire la cea mai mică rezoluție.

Nu apare nicio imagine atunci când efectuați o conexiune prin cablu HDMI.

- În cazul în care conectați un dispozitiv care acceptă HDCP 2.2, asigurați-vă că ați conectat dispozitivul la mufa HDMI IN 1, iar televizorul la mufa HDMI OUT (ARC) de pe sistem.
- Sistemul este conectat la un dispozitiv de intrare care nu este compatibil cu HDCP (High-bandwidth Digital Content Protection – protecție pentru conținut digital din banda de frecvențe înalte). În acest caz, verificați specificațiile dispozitivului conectat.

Conținuturile 3D de la mufa HDMI IN 1/2/3 nu apar pe ecranul televizorului.

- În funcție de televizor sau de dispozitivul video, este posibil să nu apară conținuturile 3D. Verificați formatul video HDMI acceptat (pagina 52).

Conținuturile 4K de la mufa HDMI IN 1/2/3 nu apar pe ecranul televizorului.

- În funcție de televizor sau de dispozitivul video, este posibil să nu apară conținuturile 4K. Verificați capacitățile video și setările televizorului și ale dispozitivului video.
- Utilizați un cablu HDMI (de mare viteză).

Când sistemul se află în modul standby, pe televizor nu apare nicio imagine.

- Când sistemul intră în modul standby, imaginile provin de la ultimul dispozitiv HDMI selectat înainte de a opri sistemul. Dacă utilizați alt dispozitiv, redați conținutul de pe dispozitiv și efectuați operațiunea One-Touch Play sau porniți sistemul pentru a selecta dispozitivul HDMI pe care doriți să îl utilizați.
- Setați [Standby Through] la [On] în [HDMI Settings] (pagina 26).

O imagine nu se afișează pe întregul ecran al televizorului.

- Verificați setarea [TV Type] la [Screen Settings] (pagina 23).
- Raportul de aspect al fișierului media este fix.

Se observă neregularități de culoare pe ecranul televizorului.

- Dacă neregularitățile de culoare persistă, opriți o dată televizorul și apoi reporniți-l după 15 – 30 de minute.
- Asigurați-vă că nu se găsește niciun obiect magnetic (prindere magnetică de la un stativ de televizor, dispozitiv medical, jucărie etc.) în apropierea sistemului.

Imaginile de la mufa HDMI sunt distorsionate.

- Conținutul video de la dispozitivul conectat la mufa HDMI poate fi distorsionat. Dacă se întâmplă acest lucru, setați [Video Direct] la [On] (pagina 24).

Sunet

Sunetul televizorului nu este scos de sistem.

- Selectați [TV] pe ecranul televizorului (pagina 7).
- Porniți mai întâi televizorul, apoi sistemul. Stabiliți setarea boxelor televizorului (BRAVIA) pe sistemul audio. Consultați instrucțiunile de utilizare ale televizorului pentru setarea televizorului.
- Verificați conexiunea cablului HDMI, a cablului optic digital sau a cablului audio care este conectat la sistem și la televizor (consultați Ghidul de pornire furnizat).

continuare

- Măriți volumul pe televizor sau revocați dezactivarea sunetului.
- Dacă un televizor compatibil cu tehnologia Audio Return Channel (ARC) este conectat cu un cablu HDMI, asigurați-vă că ați conectat cablul la terminalul de intrare HDMI (ARC) al televizorului (consultați Ghidul de pornire furnizat).
- Dacă televizorul nu este compatibil cu tehnologia Audio Return Channel (ARC), conectați și cablul digital optic, și cablul HDMI pentru scoaterea sunetului (consultați Ghidul de pornire furnizat).



Sunetul este scos atât de sistem, cât și de televizor.

- Opriți sunetul sistemului sau al televizorului.

Sunetul televizorului scos de acest sistem este decalat de imagine.

- Setări [A/V SYNC] la [0ms] dacă este setat la intervalul dintre [25ms] și [300ms] (pagina 29).

Sunetul dispozitivului conectat nu este scos de sistem sau are un nivel foarte redus.

- Apăsăți  + pe telecomandă și verificați nivelul volumului (pagina 47).
- Apăsăți  sau  + de pe telecomandă, pentru a revoca funcția de dezactivare a sunetului (pagina 47).
- Asigurați-vă că sursa de intrare este selectată corect. Ar trebui să încercați și alte surse de intrare, apăsând de mai multe ori INPUT de pe telecomandă (pagina 7).
- Verificați dacă toate cablurile sistemului și ale dispozitivului conectat sunt introduse ferm.

Nu se aude sunet din subwoofer sau sunetul are un nivel foarte redus.

- Apăsăți SW  + de pe telecomandă, pentru a crește volumul subwooferului (pagina 47).
- Verificați dacă indicatorul pornit/standby de pe subwoofer este aprins în culoarea verde. Dacă nu este, consultați „Nu se aude niciun sunet de la subwoofer.” din „Sunet wireless” (pagina 44).
- Funcția subwooferului este de a reproduce sunetul de bas. În cazul surselor de intrare care conțin foarte puține componente cu sunet de bas (și anume o transmisie TV), este posibil ca sunetul din subwoofer să poată fi dificil de auzit.
- Dacă redați conținut compatibil cu tehnologia de protecție a drepturilor de autor (HDCP), sunetul nu este scos prin subwoofer.

Nu se poate obține efectul surround.

- În funcție de semnalul de intrare și de setarea pentru câmpul de sunet, este posibil ca procesarea sunetului surround să nu funcționeze eficient. Este posibil ca efectul surround să fie subtil, în funcție de program sau disc.
- Pentru a reda sunet multicanal, verificați setarea ieșirii audio digitale de pe dispozitivul conectat la sistem. Pentru detalii, consultați instrucțiunile de utilizare permise împreună cu dispozitivul conectat.

Dispozitiv USB

Dispozitivul USB nu este recunoscut.

- Încercați următoarele:
 - ① Opriți sistemul.
 - ② Deconectați și reconectați dispozitivul USB.
 - ③ Porniți sistemul.
- Asigurați-vă că dispozitivul USB este conectat bine la portul  (USB) (pagina 8).
- Verificați dacă dispozitivul USB sau un cablu este deteriorat.
- Asigurați-vă că dispozitivul USB este pornit.
- Dacă dispozitivul USB este conectat printr-un hub USB, deconectați-l și conectați dispozitivul USB direct la sistem.

BLUETOOTH

Conexiunea BLUETOOTH nu poate fi finalizată.

- Asigurați-vă că indicatorul (albastru) de pe boxa bară este aprins (pagina 11).

Starea sistemului	Stare indicator (albastru)
În timpul împerecherii BLUETOOTH	Clipește des
Sistemul încearcă să se conecteze la un dispozitiv BLUETOOTH.	Clipește
Sistemul a stabilit o conexiune cu un dispozitiv BLUETOOTH.	Este aprins
Sistemul este în modul standby BLUETOOTH (când sistemul este oprit)	Este stins

- Asigurați-vă că dispozitivul BLUETOOTH la care vă conectați este pornit și că funcția BLUETOOTH este activată.

- Apropiati sistemul și dispozitivul BLUETOOTH.
- Împerecheați din nou sistemul și dispozitivul BLUETOOTH. Este posibil să fie nevoie să revocați împerecherea cu acest sistem utilizând mai întâi dispozitivul BLUETOOTH.

Împerecherea nu se poate realiza.

- Apropiati sistemul și dispozitivul BLUETOOTH.
- Asigurați-vă că acest sistem nu este afectat de interferențele de la dispozitive LAN wireless, alte dispozitive wireless 2,4 GHz sau un cuptor cu microunde. Dacă în apropiere se află un dispozitiv care generează radiații electromagnetice, mutați dispozitivul departe de acest sistem.

Nu puteți să utilizați funcția NFC.

- Funcția NFC nu funcționează cu receptori compatibili BLUETOOTH (de exemplu, căști). Pentru a asculta sunetul cu ajutorul unui receptor compatibil BLUETOOTH, consultați „Ascultarea sunetului prin transmisie către un receptor compatibil BLUETOOTH” (pagina 13).

Nu este scos sunetul de la dispozitivul BLUETOOTH conectat.

- Asigurați-vă că indicatorul (albastru) de pe boxa bară este aprins (pagina 11).
- Apropiati sistemul și dispozitivul BLUETOOTH.
- Dacă în apropiere se află un dispozitiv care generează radiații electromagnetice, cum ar fi un dispozitiv LAN wireless, alte dispozitive BLUETOOTH sau un cuptor cu microunde, mutați dispozitivul departe de acest sistem.
- Îndepărtați toate obstacolele dintre acest sistem și dispozitivul BLUETOOTH sau mutați sistemul departe de obstacole.
- Repozitionați dispozitivul BLUETOOTH conectat.
- Comutați frecvența LAN wireless a routerelor Wi-Fi sau a PC-urilor din zonă la intervalul 5 GHz.
- Măriți volumul pe dispozitivul BLUETOOTH conectat.

Conexiune la rețea

Sistemul nu se poate conecta la rețea.

- Verificați conexiunea la rețea (pagina 15) și setările de rețea (pagina 27).

Conexiune LAN wireless

Nu vă puteți conecta PC-ul la internet după ce se efectuează [Wi-Fi Protected Setup (WPS)].

- Setările wireless ale routerului se pot modifica automat dacă utilizați funcția Wi-Fi Protected Setup înainte să reglați setările routerului. În acest caz, modificați corespunzător setările wireless de pe PC-ul dvs.

Sistemul nu se poate conecta la rețea sau conexiunea la rețea este instabilă.

- Asigurați-vă că routerul LAN wireless este pornit.
- Verificați conexiunea la rețea (pagina 15) și setările de rețea (pagina 27).
- În funcție de mediul de utilizare (inclusiv de materialele din care sunt făcuți pereții), de condițiile de recepție a undelor radio sau obstacolele dintre sistem și routerul LAN wireless, distanța de comunicare posibilă ar putea fi redusă. Mutați sistemul și routerul LAN wireless mai aproape unul de celălalt.
- Dispozitivele care utilizează banda de frecvențe 2,4 GHz, cum sunt cuptoarele cu microunde, dispozitivele BLUETOOTH, sau dispozitivele digitale fără fir, pot întrerupe comunicarea. Mutați boxa bară departe de astfel de dispozitive sau opriți acest tip de dispozitive.
- Conexiunea LAN wireless poate fi instabilă, în funcție de mediul de utilizare, în special atunci când se utilizează funcția BLUETOOTH a sistemului. În acest caz, modificați mediul de utilizare.

Routerul wireless dorit nu este afișat în lista de rețele wireless.

- Apăsați BACK pentru a reveni la ecranul anterior și încercați din nou [Wireless Setup(built-in)] (pagina 16). Dacă routerul wireless dorit continuă să nu fie detectat, selectați [New connection registration] din lista de rețele, apoi selectați [Manual registration] pentru a introduce manual un nume de rețea (SSID).

Sunet wireless (subwoofer)

Nu se aude niciun sunet de la subwoofer.

- Asigurați-vă că este bine conectat cablul de alimentare CA (de la rețea) al subwooferului (consultați Ghidul de pornire).
- Indicatorul pornit/standby de pe subwoofer nu se aprinde.
 - Asigurați-vă că este bine conectat cablul de alimentare CA (de la rețea) al subwooferului.
 - Apăsați I/⏻ (pornire/standby) de pe subwoofer pentru a porni alimentarea.
- Indicatorul pornit/standby de pe subwoofer clipește rar în culoarea verde sau se aprinde în culoarea roșu.
 - Apropiati subwooferul de boxa bară pentru ca indicatorul pornit/standby de pe subwoofer să se aprindă în culoarea verde.
 - Urmați pașii din „Mai multe setări pentru sistemul wireless (subwoofer)” (pagina 34).
 - Verificați starea conexiunii sistemului de sunet wireless (pagina 34).
- Indicatorul pornit/standby de pe subwoofer clipește des în culoarea verde.
 - Consultați cel mai apropiat distribuitor Sony.
- Indicatorul pornit/standby de pe subwoofer clipește în culoarea roșu.
 - Apăsați I/⏻ (pornire/standby) de pe subwoofer pentru a opri alimentarea și verificați dacă orificiul de ventilare al subwooferului este blocat sau nu.
- Subwooferul este conceput pentru reproducerea sunetului de bas. Dacă sursa de intrare nu conține multe sunete de bas, așa cum se întâmplă în cazul majorității programelor de televiziune, sunetul de bas poate fi blocat sau nu.
- Apăsați SW \triangleleft + de pe telecomandă, pentru a crește volumul subwooferului (pagina 47).

Sunetul sare sau prezintă zgomot.

- Dacă în apropiere se află un dispozitiv care generează unde electromagnetice, de exemplu, o rețea LAN wireless sau un cuptor cu microunde, îndepărtați sistemul de el.
- Mutați sau îndepărtați toate obstacolele dintre boxa bară și subwoofer.

- Poziționați boxa bară și subwooferul cât mai aproape posibil.
- Comutați frecvența LAN wireless a routerelor Wi-Fi sau a PC-urilor din zonă la intervalul 2,4 GHz.
- Realizați conexiunea la rețea a televizorului sau a playerului Blu-ray Disc prin cablu.

Telecomandă

Telecomanda sistemului nu funcționează.

- Îndreptați telecomanda către senzorul pentru telecomandă de pe boxa bară (pagina 46).
- Îndepărtați toate obstacolele dintre telecomandă și sistem.
- Înlocuiți ambele baterii din telecomandă cu unele noi, dacă cele existente sunt descărcate.
- Asigurați-vă că apăsați pe butonul corect de pe telecomandă.

Telecomanda pentru televizor nu funcționează.

- Această problemă poate fi rezolvată prin activarea funcției de amplificare infraroșii (pagina 33).

Altele

Funcția Control for HDMI este defectuoasă.

- Verificați conexiunea HDMI (consultați Ghidul de pornire furnizat).
- Configurați funcția Control for HDMI pe televizor. Consultați instrucțiunile de utilizare furnizate împreună cu televizorul, pentru detalii cu privire la setarea televizorului.
- Asigurați-vă că orice dispozitiv conectat este compatibil cu „BRAVIA” Sync.
- Verificați setările Control for HDMI pe dispozitivul conectat. Consultați instrucțiunile de utilizare furnizate împreună cu dispozitivul conectat.
- Dacă conectați/deconectați cablul de alimentare CA (de la rețea), așteptați cel puțin 15 secunde înainte de a utiliza sistemul.
- În cazul în care conectați ieșirea audio a dispozitivului video la sistem folosind un alt fel de cablu decât HDMI, este posibil să nu fie scos niciun sunet din cauza „BRAVIA” Sync. În acest caz, setați [Control for HDMI] la [Off] sau conectați cablul de la mufa de ieșire audio a dispozitivului video direct la televizor (pagina 26).

- Tipul și numărul de dispozitive ce pot fi controlate cu caracteristica „BRAVIA” Sync sunt restricționate de standardul HDMI CEC după cum urmează:
- Dispozitive de înregistrare (recorder Blu-ray Disc, recorder DVD etc.): până la 3 dispozitive
 - Dispozitive de redare (player Blu-ray Disc, player DVD etc.): până la 3 dispozitive (inclusiv acest sistem)
 - Dispozitive asociate tunerului: până la 4 dispozitive
 - Sistem audio (receptor/cască): până la 1 dispozitiv (inclusiv acest sistem)

Pe afișajul de pe panoul frontal clipesc alternativ „PRTCT”, „PUSH” și „POWER”.



- Apăsați I/⏻ (pornire/standby) pentru a opri sistemul. După ce dispare indicatorul, deconectați cablul de alimentare CA (de la rețea) și asigurați-vă că nu există niciun obstacol care blochează orificiile de ventilare ale sistemului.

Senzorii televizorului nu funcționează corespunzător.

- Boxa bară poate bloca unii senzori (cum ar fi senzorul de luminozitate), receptorul de telecomandă al televizorului sau emițătorul pentru ochelari 3D (transmisie cu infraroșii) al unui televizor 3D care acceptă sistemul pentru ochelari 3D cu infraroșii, sau comunicația wireless. Îndepărtați boxa bară de televizor la o distanță care să permită componentelor să funcționeze corect. În ceea ce privește amplasarea senzorilor și a receptorului de telecomandă, consultați instrucțiunile de utilizare primite împreună cu televizorul.

Reinițializare

Dacă sistemul funcționează în continuare defectuos, reinițializați sistemul după cum urmează:

- 1 Apăsați I/⏻ (pornire/standby) pentru a porni sistemul.**
- 2 Apăsați HOME.**
Meniul de pornire apare pe ecranul televizorului.
- 3 Selectați  [Setup] –  [Resetting] din meniul de pornire.**
- 4 Selectați [Reset to Factory Default Settings].**
- 5 Selectați elementul de meniu pe care doriți să-l reinițializați.**
- 6 Selectați [Start].**

Pentru a revoca reinițializarea

Selectați [Cancel] la pasul 6.

Ghid pentru componente și comenzi

Boxă bară

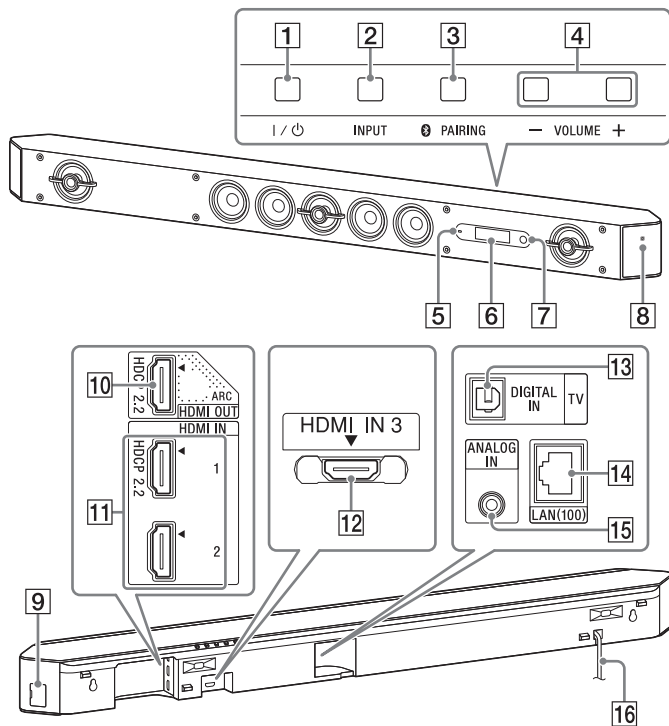

Față

- 1 Butonul I/⏻ (pornire/standby)
- 2 Butonul INPUT
- 3 Butonul PAIRING
- 4 Butoanele VOLUME +/-
- 5 Indicator
 - Clipsește des (albastru): Împerechere BLUETOOTH în curs.
 - Clipsește (albastru): Încercare de conectare cu un dispozitiv BLUETOOTH.
 - Aprins (albastru): Conexiunea BLUETOOTH este stabilă.
- 6 Afișaj
- 7 Senzor telecomandă
- 8 Marca N
 - Dacă folosiți funcția NFC, atingeți dispozitivul NFC de marcă.

Sparte

- 9 Port USB
- 10 Mufă HDMI OUT (ARC)
Această mufă acceptă HDCP 2.2.
- 11 Mufe HDMI IN 1/2
Mufa HDMI IN 1 acceptă HDCP 2.2.
- 12 Mufă HDMI IN 3
Atunci când utilizați o mufă HDMI IN 3 de pe boxa bară montată pe perete, conectați cablul HDMI (de mare viteză) în unghi drept.
- 13 Mufă DIGITAL IN (TV)
- 14 Port LAN(100)
- 15 Mufă ANALOG IN
- 16 Cablu de alimentare CA (de la rețea)

Subwoofer

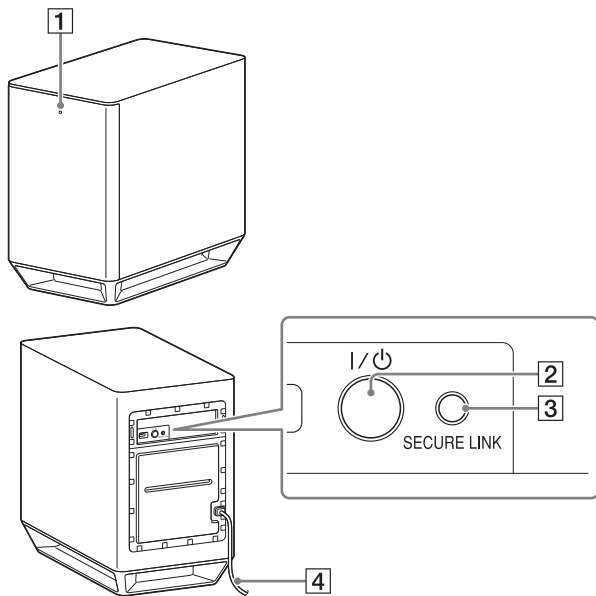

1 Indicator pornit/standby

- Aprins (roșu): Alimentarea este oprită.
- Aprins (verde): Alimentarea este pornită.
- Aprins (portocaliu): Conexiunea SECURE LINK este stabilă.

2 Buton I/⏻ (pornire/standby)

3 Butonul SECURE LINK

4 Cablu de alimentare CA (de la rețea)

Telecomandă

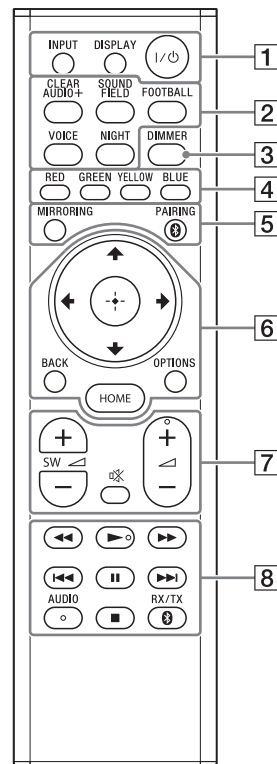

Butoanele AUDIO, ► și ◀ au un punct tactil. Folosiți punctul tactil drept referință, atunci când utilizați telecomanda.

- 1 INPUT (pagina 7)**
Selectează dispozitivul pe care doriți să îl utilizați.
DISPLAY
Afișează informații aferente redării și navigării pe internet pe ecranul televizorului.
I/⏻ (pornire/standby)
Pornește sistemul sau îl comută în modul standby.
- 2 Butoane pentru câmpul de sunet**
Consultați „Ascultarea de efecte de sunet (modul fotbal etc.)” (pagina 9).
CLEARAUDIO+, SOUND FIELD, FOOTBALL, VOICE, NIGHT
- 3 DIMMER**
Reglează luminozitatea afișajului de pe panoul frontal și a indicatorului LED.
- 4 Butoane colorate**
Taste rapide pentru selectarea elementelor din anumite meniuri.
- 5 MIRRORING (pagina 18)**
Selectează [Screen mirroring].
PAIRING (pagina 11)
Selectează [Bluetooth Audio].
- 6 OPTIONS (pagina 28)**
Afișează meniul de opțiuni pe ecranul televizorului sau pe afișajul de pe panoul frontal. (Locul diferă, depinzând de funcția selectată.)
BACK
Revine la afișajul anterior.
⬆/⬇/⬅/➡
Deplasează zona evidențiată către un element dorit.
⊕ (enter)
Accesează elementul selectat.
HOME (pagina 22)
Intră în sau iese din meniul de pornire.
- 7**  **⊗**
Dezactivează temporar sunetul.
⏴ (volum) +/-
Reglează volumul.
SW ⏴ (volum subwoofer) +/-
Reglați volumul sunetului de bas.
- 8 Butoane de control al redării**
Consultați „Ascultarea/Vizualizarea” (pagina 7).
⏮/⏭ (repede/lent/stop cadru)
Caută înapoi sau înainte.
⏪/⏩ (anterior/următor)
Selectează capitolul, piesa sau fișierul antero(a)r(ă)/următo(a)r(e).
▶ PLAY
Pornește sau repornește redarea (reluare redare).
⏸ PAUSE
Înterupe sau repornește redarea.
■ STOP
Oprește redarea.
Oprește demonstrația încorporată de sunet de pe USB.
AUDIO
Selectează formatul audio.
RX/TX
Comută între [Receiver] și [Transmitter] la [Bluetooth Mode] (pagina 24).

Tipuri de fișiere redabile

Muzică

Codec	Extensie
MP3 (MPEG-1 Audio Layer III) ¹⁾	.mp3
AAC/HE-AAC ^{1),2)}	.m4a, .aac ³⁾
WMA9 Standard ²⁾	.wma
WMA10 Pro ³⁾	.wma
LPCM ¹⁾	.wav
FLAC ²⁾	.flac, .fla
Dolby Digital ^{1),3)}	.ac3
DSF ²⁾	.dsf
DSDIFF ^{2),4)}	.dff
AIFF ²⁾	.aiff, .aif
ALAC ²⁾	.m4a
Vorbis ³⁾	.ogg
Monkey's Audio ³⁾	.ape

Fotografii

Format	Extensie
JPEG	.jpeg, .jpg, .jpe
PNG	.png ⁵⁾
GIF	.gif ⁵⁾

- ¹⁾ Sistemul poate reda fișiere „.mka”. Aceste fișiere nu pot fi redade pe serverul unei rețele de domiciliu.
- ²⁾ Este posibil ca sistemul să nu redea acest format de fișier pe serverul unei rețele de domiciliu.
- ³⁾ Sistemul nu redă acest format de fișier pe serverul unei rețele de domiciliu.
- ⁴⁾ Sistemul nu redă fișiere codificate DST.
- ⁵⁾ Sistemul nu redă fișiere animate PNG sau GIF.

Note

- Este posibil ca unele fișiere să nu fie redade, în funcție de formatul fișierului, de codificarea fișierului, de starea înregistrării sau de starea serverului rețelei de domiciliu.
- Este posibil ca unele fișiere editate pe un PC să nu fie redade.
- Pentru unele fișiere este posibil să nu fie disponibile funcțiile de derulare înapoi și înainte.
- Sistemul nu redă fișiere codificate, cum ar fi DRM și Lossless.
- Sistemul poate recunoaște următoarele fișiere sau foldere pe dispozitive USB:
 - până la folderele din al 9-lea strat (incluzând folderul rădăcină)
 - până la 500 de fișiere/foldere într-un singur strat
- Sistemul poate recunoaște următoarele fișiere sau foldere stocate pe serverul rețelei de domiciliu:
 - până la folderele din al 19-lea strat
 - până la 999 de fișiere/foldere într-un singur strat
- Este posibil ca unele dispozitive USB să nu funcționeze cu acest sistem.
- Sistemul poate recunoaște dispozitive Mass Storage Class (MSC) (precum memorie flash sau HDD), dispozitive din clasa Still Image Capture Device (SICD) și tastaturi cu 101 de taste.

Formate audio acceptate

Formatele audio acceptate de acest sistem sunt următoarele.

Format	Funcție	
	„HDMI1” „HDMI2” „HDMI3”	„TV” (DIGITAL IN)
LPCM 2ch	○	○
LPCM 5.1ch	○	-
LPCM 7.1ch	○	-
Dolby Digital	○	○
Dolby TrueHD, Dolby Digital Plus	○	-
DTS	○	○
DTS-ES Discrete 6.1, DTS-ES Matrix 6.1	○	○
DTS96/24	○	○
DTS-HD High Resolution Audio	○	-
DTS-HD Master Audio	○	-
DTS-HD LBR	○	-

○: Format acceptat.

-: Format neacceptat.

Notă

Prin mufele HDMI IN 1/2/3 nu intră sunet în cazul unui format audio protejat împotriva copierii, de exemplu, Super Audio CD sau DVD-Audio.

Specificații

Boxă bară (SA-ST9)

Secțiunea amplificator

POWER OUTPUT (nominală)

Frontal stânga + Frontal dreapta: 50 W + 50 W
(la 6 ohmi, 1 kHz, 1% THD)

POWER OUTPUT (de referință)

Blocuri de boxe frontal stânga/frontal dreapta: 75 wați (per canal,
la 6 ohmi, 1 kHz)

Bloc boxe central: 75 wați (per canal, la 6 ohmi, 1 kHz)

Bloc tweeter central: 75 wați (per canal, la 6 ohmi, 10 kHz)

Intrări

HDMI IN 1*/2/3

DIGITAL IN (TV)

ANALOG IN

Ieșire

HDMI OUT* (ARC)

* Mufele HDMI IN 1 și HDMI OUT (ARC) acceptă protocolul HDCP 2.2.

HDCP 2.2 este o tehnologie de protecție a drepturilor de autor recent îmbunătățită, folosită pentru a proteja conținuturile, cum ar fi filmele 4K.

Secțiunea HDMI

Conector

Tip A (19 pini)

Secțiunea USB

↓ (USB):

Tip A (pentru conectarea memoriilor USB, cititoarelor de carduri de memorie, camerelor foto digitale fixe)

Secțiunea LAN

Terminal LAN (100)

Terminal 100BASE-TX

Secțiunea LAN wireless

Conformitatea cu standardele

IEEE 802.11 a/b/g/n

Bandă de frecvență

2,4 GHz, 5 GHz

Secțiunea BLUETOOTH

Sistem de comunicare

Specificație BLUETOOTH Versiunea 3.0

leșire

Specificație BLUETOOTH Clasă de putere 1

Rază de comunicare maximă

Rază vizuală aprox. 30 m¹⁾

Număr maxim de dispozitive ce pot fi înregistrate

9 dispozitive

Bandă de frecvență

Bandă 2,4 GHz (2,4000 GHz – 2,4835 GHz)

Metodă de modulație

FHSS (Freq Hopping Spread Spectrum)

Profiluri BLUETOOTH compatibile²⁾

A2DP 1.2 (Advanced Audio Distribution Profile)

AVRCP 1.5 (Audio Video Remote Control Profile)

Codecuri acceptate³⁾

SBC⁴⁾, AAC⁵⁾, LDAC

Domeniu de transmisie (A2DP)

20 Hz – 20.000 Hz (Frecvență de eșantionare 44,1 kHz)

- 1) Raza efectivă va varia în funcție de factori cum ar fi obstacolele dintre dispozitive, câmpurile magnetice din jurul unui cuptor cu microunde, electricitatea statică, utilizarea telefoanelor fără fir, sensibilitatea de recepție, sistemul de operare, aplicațiile software etc.
- 2) Profilurile BLUETOOTH standard indică scopul comunicării BLUETOOTH dintre dispozitive.
- 3) Codec: Compresia semnalelor audio și formatul de conversie
- 4) Subband Codec
- 5) Advanced Audio Coding

Blocuri de boxe frontal stânga/frontal dreapta

Sistem de boxe

Sistem de boxe coaxial cu 2 căi, suspensie acustică

Speaker

Woofers: 65 mm, tip conic, boxă cu lichid magnetic

Tweeter: 14 mm, tip cupolă lină

Bloc boxe central

Sistem de boxe

Centru

Sistem de boxe coaxial cu 2 căi, suspensie acustică

Satelit

Sistem de boxe pentru toate intervalele, suspensie acustică

Boxă (5 boxe)

Centru

Woofers: 65 mm, tip conic, boxă cu lichid magnetic

Tweeter: 14 mm, tip cupolă lină

Satelit

65 mm, tip conic, boxă cu lichid magnetic

Generalități

Necesar de putere

220 V – 240 V CA, 50 Hz/60 Hz

Consum de energie

Pornit: 60 W

Mod standby: Cel mult 0,5 W

BLUETOOTH Mod standby: Cel mult 0,5 W

Dimensiuni (aprox.) (l/î/a)

1.130 mm × 88 mm × 128 mm

(fără cadrul tip grilă, fără suporturi, inclusiv porțiunea proeminentă)

1.130 mm × 88 mm × 133 mm

(cu cadrul tip grilă, fără suporturi)

1.130 mm × 100 mm × 129 mm

(fără cadrul tip grilă, cu suporturi, inclusiv porțiunea proeminentă)

1.130 mm × 101 mm × 136 mm

(cu cadrul tip grilă, cu suporturi)

Masă (aprox.)

6,8 kg (fără cadrul tip grilă, fără suporturi)

Subwoofer (SA-WST9)

POWER OUTPUT (de referință)
200 W (per canal, la 2 ohmi, 100 Hz)

Sistem de boxe
Subwoofer, tip radiator pasiv

Speaker
180 mm, tip conic
200 mm × 300 mm, tip conic, radiator pasiv

Necesar de putere
220 V – 240 V CA, 50 Hz/60 Hz

Consum de energie
Pornit: 30 W
Mod standby: Cel mult 0,5 W

Dimensiuni (aprox.) (l/î/a)
248 mm × 403 mm × 426 mm

Masă (aprox.)
16 kg

Secțiunea transmițător/receptor wireless

Sistem de comunicare
Versiune specificații sunet wireless 3.0

Bandă de frecvență
5,2 GHz (5,180 GHz – 5,240 GHz)
5,8 GHz (5,736 GHz – 5,814 GHz)

Metodă de modulație
DSSS

Formate video acceptate de sistem

Intrare/ieșire (bloc amplificator HDMI)

Format	2D	3D		
		Împachetare cadre	Unul lângă altul (jumătate)	Peste-Sub (Sus-și-Jos)
4096 × 2160p la 59,94/60 Hz ¹⁾	○	–	–	–
4096 × 2160p la 50 Hz ¹⁾	○	–	–	–
4096 × 2160p la 23,98/24 Hz ²⁾	○	–	–	–
3840 × 2160p la 59,94/60 Hz ¹⁾	○	–	–	–
3840 × 2160p la 50 Hz ¹⁾	○	–	–	–
3840 × 2160p la 29,97/30 Hz ²⁾	○	–	–	–
3840 × 2160p la 25 Hz ²⁾	○	–	–	–
3840 × 2160p la 23,98/24 Hz ²⁾	○	–	–	–
1920 × 1080p la 59,94/60 Hz	○	–	○	○
1920 × 1080p la 50 Hz	○	–	○	○
1920 × 1080p la 29,97/30 Hz	○	○	○	○
1920 × 1080p la 25 Hz	○	○	○	○
1920 × 1080p la 23,98/24 Hz	○	○	○	○
1920 × 1080i la 59,94/60 Hz	○	○	○	○
1920 × 1080i la 50 Hz	○	○	○	○
1280 × 720p la 59,94/60 Hz	○	○	○	○
1280 × 720p la 50 Hz	○	○	○	○
1280 × 720p la 29,97/30 Hz	○	○	○	○
1280 × 720p la 23,98/24 Hz	○	○	○	○
720 × 480p la 59,94/60 Hz	○	–	–	–
720 × 576p la 50 Hz	○	–	–	–
640 × 480p la 59,94/60 Hz	○	–	–	–

¹⁾ YCbCr 4:2:0/Acceptă doar formatul 8 biți

²⁾ Acceptă doar formatul 8 biți

Designul și specificațiile se pot modifica fără notificare prealabilă.

Despre comunicația BLUETOOTH

- Dispozitivele BLUETOOTH trebuie utilizate pe o rază de aproximativ 10 metri (distanță fără obstacole) unul față de celălalt. Raza de comunicare efectivă se poate reduce în următoarele condiții.
 - Când o persoană, un obiect metalic, un perete sau un alt obstacol se află între dispozitivele cu o conexiune BLUETOOTH;
 - Locurile în care este instalată o rețea LAN wireless;
 - În jurul cuptoarelor cu microunde în uz;
 - Locații unde apar alte unde electromagnetice.
- Dispozitivele BLUETOOTH și rețeaua LAN wireless (IEEE 802.11b/g) utilizează aceeași bandă de frecvență (2,4 GHz). Când folosiți dispozitivul BLUETOOTH în apropierea unui dispozitiv cu funcție LAN wireless, pot apărea interferențe electromagnetice. Acest lucru se poate solda cu rate mai mici de transfer al datelor, zgomot sau imposibilitatea de conectare. Dacă se întâmplă acest lucru, încercați următoarele soluții:
 - Utilizați acest sistem la cel puțin 10 metri distanță de dispozitivul LAN wireless.
 - Întrerupeți alimentarea electrică a dispozitivului LAN wireless atunci când folosiți dispozitivul BLUETOOTH pe o rază de 10 metri.
 - Instalați acest sistem și dispozitivul BLUETOOTH cât mai aproape unul de altul.
- Undele radio transmise de acest sistem pot afecta funcționarea unor dispozitive medicale. Deoarece această interferență poate determina o funcționare necorespunzătoare, întrerupeți întotdeauna alimentarea acestui sistem și a dispozitivului BLUETOOTH în următoarele locații:
 - În spitale, în trenuri, în avioane, la benzinării și în orice loc unde pot exista gaze inflamabile;
 - Lângă uși automate sau alarme de incendiu.
- Acest sistem acceptă funcții de securitate, în conformitate cu specificațiile BLUETOOTH, pentru a asigura o conexiune sigură în timpul comunicării cu ajutorul tehnologiei BLUETOOTH. Cu toate acestea, acest nivel de siguranță poate fi insuficient, în funcție de conținutul setărilor și de alți factori, așa că trebuie să aveți întotdeauna grijă atunci când comunicați prin intermediul tehnologiei BLUETOOTH.

- Sony nu își asumă răspunderea în niciun fel pentru daunele sau alte pierderi provocate de scurgerile de informații în timpul comunicării prin intermediul tehnologiei BLUETOOTH.
- Comunicarea BLUETOOTH nu este garantată pentru toate dispozitivele BLUETOOTH care au același profil cu acest sistem.
- Dispozitivele BLUETOOTH conectate la acest sistem trebuie să fie în conformitate cu specificațiile BLUETOOTH prevăzute de Bluetooth SIG, Inc. și conformitatea trebuie să fie certificată. Cu toate acestea, chiar dacă un dispozitiv este conform specificațiilor BLUETOOTH, pot exista situații în care caracteristicile sau specificațiile dispozitivului BLUETOOTH fac imposibilă conectarea sau pot determina metode de control, afișaj sau operare diferite.
- Se poate produce zgomot sau redarea audio poate fi întreruptă în funcție de dispozitivul BLUETOOTH conectat la acest sistem, de mediul de comunicare sau de condițiile ambientale.

Dacă aveți orice fel de întrebări sau probleme cu privire la sistem, consultați cel mai apropiat distribuitor Sony.

Index

Cifre

24p Output 23
4K Output 23

A

A/V SYNC 29
Actualizare 22
Attenuation settings - Analog 24
Audio DRC 24
Audio Output 24
Audio Return Channel 26
Audio Settings 24
Auto Display 26
Auto Renderer Access Permission 27
Auto Standby 26

B

BLUETOOTH 11
Bluetooth Codec - AAC 25
Bluetooth Codec - LDAC 25
Bluetooth Mode 24
Bluetooth Settings 24
Bluetooth Standby 25
„BRAVIA” Sync 11

C

Child Lock 33
Connection Server Settings 27
Control for HDMI 26, 31

D

Device List 25
Device Name 26
Dimmer 48
DSEE HX 10, 24

E

Easy Network Settings 27
Easy Setup 27
External Control 27

H

HDMI
 YCbCr/RGB (HDMI) 23
HDMI Deep Colour Output 23
HDMI Settings 26
HDMI1 Audio Input Mode 26
Home Network 16

I

Initialise Personal Information 28
Input Skip Setting 27
Internet Settings 27
IR-Repeater 25, 33

M

Meniu opțiuni 28
Mod nocturn 10
Modul fotbal 9
Music Services 18

N

Network Connection Diagnostics 27
Network Connection Status 27
Network content 24p Output 23
Network Settings 27
NFC 12

O

OSD Language 25
Output Video Resolution 23

P

Panoul din spate 46
Panoul frontal 46
PRTCT 45

Q

Quick Start Mode 26

R

Reinițializare 45
Remote Start 27
Renderer Access Control 27
Reset to Factory Default Settings 28
Resetting 28
Rețea 15
RF Band 35

S

- SBM 24
- Screen mirroring 18
- Screen mirroring RF Setting 27
- Screen Settings 23
- Secure Link 35
- Slideshow 29
- Software License Information 26
- Software Update 22
- Software Update Notification 26
- SongPal 30
- Sound field 9, 28
- Standby Through 26
- Subwoofer 34, 44
- System Information 26
- System Settings 25

T

- Telecomandă 47
- TV Type 23

U

- USB 8

V

- Video Direct 24
- Voice mode 10

W

- Wireless Playback Quality 25
- Wireless Sound Connection 25

ACORD DE LICENȚĂ CU UTILIZATORUL FINAL

IMPORTANT:

ÎNAINTE DE A UTILIZA SOFTWARE-UL, CITIȚI CU ATENȚIE ACEST ACORD DE LICENȚĂ CU UTILIZATORUL FINAL („EULA”). UTILIZÂND SOFTWARE-UL, SUNTEȚI DE ACORD CU TERMENII ACESTUI EULA. DACĂ NU SUNTEȚI DE ACORD CU TERMENII ACESTUI EULA, NU PUTEȚI UTILIZA SOFTWARE-UL.

Acest EULA reprezintă un acord legal între dumneavoastră și Sony Corporation („SONY”). Acest EULA determină drepturile și obligațiile dumneavoastră cu privire la software-ul SONY și/sau distribuitorii terți de licență ai acesteia (inclusiv filialele SONY) și filialele acestora (denumiți colectiv „FURNIZORII TERȚI”), împreună cu toate actualizările/upgrade-urile furnizate de SONY, toate documentațiile tipărite, on-line sau în alt format electronic pentru acest software și, toate fișierele de date create în urma operării acestui software (denumite colectiv „SOFTWARE-UL”).

Indiferent de cele menționate mai sus, toate software-urile incluse în SOFTWARE care au un acord de licență cu utilizatorul final separat (inclusiv, fără a se limita la acestea, Licența publică GNU și Licența publică secundară/de bibliotecă) vor fi guvernate de acordurile de licență cu utilizatorul final respective și nu de condițiile acestui EULA în măsura prevăzută de acordurile de licență cu utilizatorul final separate („SOFTWARE EXCLUS”).

LICENȚĂ SOFTWARE

SOFTWARE-ul este licențiat, nu vândut. SOFTWARE-ul este protejat prin legile și tratatele internaționale privind drepturile de autor și proprietatea intelectuală.

DREPTURI DE AUTOR

Toate drepturile și titlurile din și pentru SOFTWARE (inclusiv, fără a se limita la acestea, toate imaginile, fotografiile, animațiile, materialele video, audio, muzică, text și „appleturi” incluse în SOFTWARE) sunt deținute de SONY sau de unul sau mai mulți dintre FURNIZORII TERȚI.

ACORDAREA LICENȚEI

SONY vă acordă o licență limitată de utilizare a SOFTWARE-ului exclusiv împreună cu dispozitivul compatibil („DISPOZITIVUL”) și doar pentru uz personal, necomercial. SONY și FURNIZORII TERȚI își rezervă în mod explicit toate drepturile, titlurile și interesele (inclusiv, fără a se limita la acestea, toate drepturile de proprietate intelectuală) aferente SOFTWARE-ului care nu vă sunt acordate în mod specific prin prezentul EULA.

CERINȚE ȘI LIMITĂRI

Nu vă este permis să copiați, să publicați, să adaptați, să redistribuiți, să încercați să derivați codul sursă, să modificați, să aplicați tehnici de inginerie inversă, să decompilați sau să dezasamblați niciun SOFTWARE, integral sau parțial, sau să creați instrumente derivate din sau ale SOFTWARE-ului decât dacă acestea sunt facilitate în mod intenționat de SOFTWARE. Nu aveți permisiunea să modificați sau să manipulați funcțiile de gestionare a drepturilor digitale ale SOFTWARE-ului. Nu aveți permisiunea să omiteți, să modificați, să distrugeți sau să ocoliți niciuna dintre funcțiile sau protecțiile SOFTWARE-ului sau vreun mecanism legat operațional de SOFTWARE. Nu aveți permisiunea să separați nicio componentă individuală a SOFTWARE-ului în vederea utilizării pe mai multe DISPOZITIVE decât cu permisiunea explicită din partea SONY. Nu aveți permisiunea să eliminați, să modificați, să acoperiți sau să ștergeți nicio marcă comercială sau notificare din SOFTWARE. Nu aveți permisiunea să partajați, să distribuiți, să închiriați, să împrumutați, să sublicenseți, să cesionați, să transferați sau să comercializați SOFTWARE-ul. Software-urile, serviciile de rețea sau alte produse diferite de SOFTWARE de care depinde performanța SOFTWARE-ului pot fi întrerupte sau suspendate după bunul plac al furnizorilor (furnizori software, de servicii sau SONY). SONY și furnizorii nu garantează faptul că SOFTWARE-ul, serviciile de rețea, conținutul sau alte produse vor fi disponibile în permanență sau vor opera fără întreruperi sau modificări.

UTILIZAREA SOFTWARE-ULUI CU MATERIALE PROTEJATE PRIN DREPTURI DE AUTOR

SOFTWARE-ul poate fi utilizat de dumneavoastră pentru a vizualiza, stoca, procesa și/sau utiliza conținutul creat de dvs. și/sau de terți. Acest conținut poate fi protejat prin legi și/sau acorduri privind drepturile de autor și proprietatea intelectuală. Sunteți de acord să utilizați SOFTWARE-ul exclusiv în conformitate cu toate aceste legi și

acorduri valabile pentru acest conținut. Confirmați și sunteți de acord că SONY poate lua măsurile adecvate pentru a proteja drepturile de autor pentru conținutul stocat, procesat sau utilizat de SOFTWARE. Aceste măsuri includ, fără a se limita la acestea, monitorizarea frecvenței cu care efectuați copii de rezervă și restaurări prin intermediul anumitor caracteristici ale SOFTWARE-ului, refuzul de a accepta solicitarea dumneavoastră de permitere a restaurării datelor și rezilierea acestui EULA în eventualitatea în care utilizați în mod ilegal SOFTWARE-ul.

SERVICII DE CONȚINUT

DE ASEMENEA, REȚINEȚI CĂ SOFTWARE-UL POATE FI CONCEPUT PENTRU A FI UTILIZAT ÎMPREUNĂ CU CONȚINUT DISPONIBIL PRIN UNUL SAU MAI MULTE SERVICII DE CONȚINUT („SERVICII DE CONȚINUT”). UTILIZAREA SERVICIULUI ȘI CONȚINUTUL RESPECTIV SUNT GUVERNATE DE TERMENII DE SERVICIU AFERENȚI SERVICIULUI DE CONȚINUT RESPECTIV. DACĂ REFUZAȚI SĂ ACCEPȚAȚI ACEȘTI TERMENI, UTILIZAREA SOFTWARE-ULUI VA FI LIMITATĂ. Confirmați și sunteți de acord că anumite elemente de conținut și servicii disponibile prin SOFTWARE pot fi furnizate de terți asupra cărora SONY nu deține niciun control. UTILIZAREA SERVICIILOR DE CONȚINUT NECESITĂ O CONEXIUNE LA INTERNET. SERVICIILE DE CONȚINUT POT FI ÎNTRERUPE ORICÂND.

CONECTAREA LA INTERNET ȘI SERVICIILE TERȚE

Confirmați și sunteți de acord că accesarea anumitor caracteristici SOFTWARE poate necesita o conexiune la Internet pentru care sunteți responsabili. Mai mult, sunteți unici răspunzători de plata comisiunelor percepute de terți pentru conexiunea la Internet, inclusiv, fără a se limita la acestea, comisiunile de furnizare de servicii Internet sau de timp de emisie. Operarea SOFTWARE-ului poate fi limitată sau restricționată, în funcție de capacitatea, lățimea de bandă sau limitele tehnice ale conexiunii sau serviciilor de Internet. Furnizarea, calitatea și securitatea conexiunii la Internet sunt asumate de terții care furnizează aceste servicii.

EXPORT ȘI ALTE REGLEMENTĂRI

Sunteți de acord să respectați toate restricțiile și reglementările cu privire la export și re-export în vigoare în regiunea sau țara în care locuiți și, să nu transferați sau să autorizați transferul SOFTWARE-ului într-o țară interzisă sau prin încălcarea acestor restricții sau reglementări.

ACTIVITĂȚI DE MARE RISC

SOFTWARE-ul nu este tolerant la erori și nu este proiectat, produs sau destinat utilizării sau vânzării drept echipament de control online în medii periculoase ce necesită o funcționare fără defecțiuni, cum ar fi în exploatarea instalațiilor nucleare, în sisteme de navigație sau control al aparatelor de zbor, controlul traficului aerian, mașini de asistare directă a vieții sau sisteme de armament, circumstanțe în care defectarea SOFTWARE-ului ar putea avea ca rezultat decese, vătămări personale sau daune fizice sau de mediu grave („ACTIVITĂȚI DE MARE RISC”). SONY, fiecare dintre FURNIZORII TERȚI și filialele acestora renunță în mod specific la orice garanție, obligație sau condiție de conformitate explicită sau implicită pentru ACTIVITĂȚI DE MARE RISC.

EXCLUDEREA GARANȚIEI PENTRU SOFTWARE

Luată la cunoștință și sunteți de acord că utilizarea SOFTWARE-ului reprezintă exclusiv riscul dumneavoastră și că sunteți responsabili pentru utilizarea SOFTWARE-ULUI. SOFTWARE-ul este furnizat „CA ATARE” și fără niciun fel de garanții, obligații sau condiții.

SONY ȘI FURNIZORII TERȚI (în scopul acestei Secțiuni, SONY ȘI FURNIZORII TERȚI vor fi denumiți colectiv „SONY”) RENUNȚĂ ÎN MOD EXPRES LA TOATE GARANȚIILE, OBLIGAȚIILE ȘI CONDIȚIILE, EXPRESE SAU IMPLICITE, INCLUSIV, FĂRĂ A SE LIMITA LA ACESTEA, GARANȚIILE IMPLICITE DE COMERCIALIZARE, NEÎNCĂLCARE ȘI POTRIVIRE CU UN ANUMIT SCOP. SONY NU GARANTEAZĂ, NU PUNE NICIO CONDIȚIE ȘI NU FACE NICIO DECLARAȚIE (A) CĂ FUNCȚIILE CONTINUTE DE SOFTWARE VĂ VOR SATISFACE CĂRINȚELE SAU CĂ VOR FI ACTUALIZATE, (B) CĂ SOFTWARE-UL VA FUNCȚIONA CORECT SAU FĂRĂ ERORI SAU CĂ DEFECTIUNILE VOR FI REMEDIATE, (C) CĂ SOFTWARE-UL NU VA DETERIORA NICIUN ALT SOFTWARE, ECHIPAMENT HARDWARE SAU DATE, (D) CĂ ORICE SOFTWARE, SERVICII DE REȚEA (INCLUSIV INTERNETUL) SAU PRODUSE (DIFERITE DE SOFTWARE) DE CARE DEPINDE PERFORMANȚA SOFTWARE-ULUI VOR FI DISPONIBILE ÎN PERMANENȚĂ, CONTINUTUL SAU FĂRĂ MODIFICĂRI ȘI, (E) CU PRIVIRE LA UTILIZAREA SAU REZULTATELE DE UTILIZARE A SOFTWARE-ULUI DIN PERSPECTIVA CORECTITUDINII, ACURATEȚEI, SIGURANȚEI SAU ALTELE ASEMENEA.

NICIO INFORMAȚIE ȘI NICIUN SFAT, VERBAL SAU ÎN SCRIS, DAT DE SONY SAU DE UN RĂPUNZĂTOR AUTORIZAT AL SONY NU VA CREA O GARANȚIE, OBLIGAȚIE SAU CONDIȚIE SAU NU VA CREȘTE ÎN NICIUN FEL SFERA DE ACOPERIRE A ACESTEI GARANȚII. ÎN CAZUL ÎN CARE SOFTWARE-UL ESTE DEFECTUOS, VĂ ASUMAȚI INTEGRAL COSTURILE DE SERVICE, REPARAȚII SAU CORECȚIE NECESARE. UNELE JURISDICȚII NU PERMIT EXCLUDEREA GARANȚIILOR IMPLICITE, ASTFEL CĂ ESTE POSIBIL CA ACESTE EXCLUDERI SĂ NU FIE VALABILE PENTRU DUMNEAVOASTRĂ.

LIMITAREA RĂSPUNDERII

SONY ȘI FURNIZORII TERȚI (în scopul acestei Secțiuni, SONY ȘI FURNIZORII TERȚI vor fi denumiți colectiv „SONY”) NU VOR FI RĂSPUNZĂTORI PENTRU NICIUN DAUNĂ ACCIDENTALĂ SAU ÎN CONSECINȚĂ PROVOCATĂ DE ÎNCĂLCAREA GARANȚIEI EXPRESE SAU IMPLICITE, ÎNCĂLCAREA CONTRACTULUI, NEGLIJENȚĂ, RĂSPUNDERE STRICTĂ SAU ORICE ALTĂ TEORIE JURIDICĂ CU PRIVIRE LA SOFTWARE, INCLUSIV, FĂRĂ A SE LIMITA LA ACESTE, DAUNELE PROVOCATE DE PIERDERILE DE PROFIT, DE VENITURI, PIERDEREA DATELOR, INCAPACITATEA DE UTILIZARE A SOFTWARE-ULUI SAU A ORICĂRUI ECHIPAMENT HARDWARE ASOCIAT, INACTIVITATE ȘI TIMPUL DE UTILIZARE, CHIAI DACĂ AU FOST INFORMAȚI ÎN LEGĂTURĂ CU POSIBILITATEA UNOR ASTFEL DE DAUNE. ÎN ORICE CAZ, RĂSPUNDEREA INDIVIDUALĂ ȘI CUMULATĂ, ÎN BAZA ORICĂREI PREVEDERI A ACESTUI EULA, SE VA LIMITA LA SUMA PLĂTITĂ EFECTIV PENTRU PRODUS. UNELE JURISDICȚII NU PERMIT EXCLUDEREA SAU LIMITAREA DAUNELOR ACCIDENTALE SAU ÎN CONSECINȚĂ, ASTFEL CĂ ESTE POSIBIL CA EXCLUDEREA SAU LIMITAREA DE MAI SUS SĂ NU FIE VALABILĂ PENTRU DUMNEAVOASTRĂ.

CARACTERISTICA DE ACTUALIZARE AUTOMATĂ

Din când în când, SONY sau FURNIZORII TERȚI pot actualiza sau modifica automat SOFTWARE-ul, inclusiv, dar fără a se limita la acestea, în scopul îmbunătățirii funcțiilor de securitate, de corecție a erorilor și îmbunătățire a funcțiilor, în momentul în care interacționează cu serverele SONY sau terțe sau în alte circumstanțe. Aceste actualizări sau modificări pot șterge sau modifica natura caracteristicilor sau alte aspecte ale SOFTWARE-ului, inclusiv, fără a se limita la acestea, funcțiile pe care vă bazați. Confirmați și sunteți de acord că aceste activități sunt la latitudinea SONY și că SONY

poate condiționa continuarea utilizării SOFTWARE-ului cu instalarea completă sau acceptarea acestor actualizări sau modificări. Toate actualizările/modificările vor fi considerate parte integrantă din SOFTWARE și vor fi integrate în acesta, în scopul acestui EULA. Prin acceptarea acestui EULA, vă exprimați acordul cu privire la aceste actualizări/modificări.

ACORDUL INTEGRAL, DEROGARE, SEPARABILITATE

Prezentul EULA și politica de confidențialitate SONY, cu completările și modificările ulterioare, constituie împreună întregul acord dintre dumneavoastră și SONY în privința SOFTWARE-ului. Dacă SONY nu își exercită sau nu aplică vreun drept sau prevedere a prezentului EULA nu înseamnă că renunță la dreptul sau prevederea respectivă. Dacă o parte din acest EULA este invalidată, devine ilegală sau inaplicabilă, prevederile respective vor fi aplicate în măsura permisă în scopul menținerii obiectivului acestui EULA și, celelalte părți își vor rămâne integral aplicabile și în vigoare.

LEGEA APLICABILĂ ȘI JURISDICȚIE

Convenția Națiunilor Unite cu privire la Contracte pentru Vânzarea internațională de bunuri nu se va aplica în cazul acestui EULA. Acest EULA va fi guvernat de legile Japoniei, fără a ține cont de niciun conflict dintre prevederile legale. Orice dispută care reiese din acest EULA se va supune forului exclusiv al tribunalelor din Tokyo, Japonia, iar părțile acordului consimt prin prezentul că sunt de acord cu forul și jurisdicția acestor tribunale.

REMEDII ECHITABILE

Cu excepția prevederilor contrarii din acest EULA, confirmați și sunteți de acord că orice încălcare sau nerespectare a acestui EULA de către dumneavoastră va provoca daune ireparabile pentru SONY, pentru care despăgubirile monetare ar fi inadecvate și, consimțiți ca SONY să obțină orice despăgubiri reparatorii sau echitabile pe care SONY le consideră necesare sau adecvate în astfel de situații. De asemenea, SONY poate lua măsuri legale și tehnice în scopul prevenirii încălcării și/sau aplicării acestui EULA, inclusiv, dar fără a se limita la acestea, întreruperea imediată a utilizării SOFTWARE-ului de către dumneavoastră, dacă SONY consideră că încălcați sau intenționați să încălcați prezentul EULA. Aceste măsuri vin în completarea despăgubirilor de care SONY beneficiază conform legii, în bani sau în baza contractului.

ÎNCETAREA CONTRACTULUI

Fără a prejudicia niciunul dintre drepturile pe care îl deține, SONY poate rezilia prezentul EULA în cazul în care nu respectați termenii acestuia. În cazul încetării contractului, trebuie să încetați orice fel de utilizare și să distrugeți toate copiile SOFTWARE-ului.

AMENDAMENT

SONY ÎȘI REZERVĂ DREPTUL DE A AMENDA ORICARE DINTRE TERMENII ACESTUI EULA DUPĂ BUNUL PLAC PRIN POSTAREA UNEI NOTIFICĂRI PE UN SITE WEB DESEMNAS DE SONY, PRIN NOTIFICARE E-MAIL LA ADRESA E-MAIL FURNIZATĂ DE DUMNEAVOASTRĂ, PRIN NOTIFICARE ÎN CADRUL PROCESULUI PRIN CARE OBTINEȚI UPGRADE-URI/ACTUALIZĂRI SAU PRIN ORICE FEL DE NOTIFICARE ACCEPTATĂ LEGAL. Dacă nu sunteți de acord cu amendamentul, trebuie să contactați cu promptitudine SONY pentru instrucțiuni. Continuarea utilizării SOFTWARE-ului după data de intrare în vigoare menționată în notificare va echivala cu acordul dumneavoastră în privința amendamentului respectiv.

BENEFICIARI TERȚI

Fiecare FURNIZOR TERȚ este un beneficiar terț desemnat în mod explicit și, va avea dreptul de a aplica fiecare prevedere a acestui EULA referitoare la SOFTWARE-ul furnizat de terțul respectiv.

În cazul în care aveți întrebări cu privire la acest EULA, puteți contacta SONY în scris la adresa de contact valabilă în fiecare regiune sau țară.

Drepturi de autor © 2014 Sony Corporation.

Software-ul acestui sistem se poate actualiza în viitor. Pentru a afla detalii despre eventualele actualizări disponibile, vizitați următorul URL.
www.sony.eu/support

HDMI

LDAC

