

SONY[®]

Bară de sunet

Instrucțiuni de utilizare

AVERTISMENT

Pentru a reduce riscul de incendiu, nu acoperiți orificiul de ventilare al aparatului cu ziare, fețe de masă, draperii etc.

Nu expuneți aparatul la surse de flacără deschisă (de exemplu lumânări aprinse).

Pentru a reduce riscul de incendiu și de electrocutare, evitați stropirea aparatului și posibilitatea ca pe acesta să se scurgă lichide și nu plasați pe aparat obiecte pline cu lichide, precum vasele.

Nu instalați echipamentul într-un spațiu închis, cum ar fi o bibliotecă sau un dulap încorporat.

Nu expuneți bateriile sau aparatele cu baterii instalate la căldură excesivă, precum lumina directă a soarelui și focol.

Pentru a preveni vătămările, acest aparat trebuie așezat în siguranță pe carcasă sau atașat la podea/perete, în conformitate cu instrucțiunile de instalare.

Doar pentru utilizare la interior.

Cu privire la sursele de alimentare

- Unitatea rămâne sub tensiune chiar și atunci când este oprită, atât timp cât este conectată la priză de c.a.
- Deoarece pentru deconectarea unității de la priză se folosește ștecărul principal, conectați unitatea la o priză de c.a. ușor accesibilă. Dacă observați nereguli în funcționarea unității, deconectați imediat ștecărul principal de la priză de c.a.

Cabluri recomandate

Trebuie utilizate cabluri și conectori ecranati și împământați corespunzător pentru cuplarea la computerele gazdă și/sau la periferice.

Pentru produse cu marcajul CE

Valabilitatea marcajului CE este limitată doar la țările în care aceasta este inclusă în prevederile legale, în principal în țările SEE (Spațiul Economic European).

Pentru clienții din Europa



Casarea bateriilor și a echipamentelor electrice și electronice uzate (valabilă în țările Uniunii Europene și în alte țări din Europa care au sisteme de colectare diferențiată)

Acest simbol prezent pe produs, pe baterie sau pe ambalaj indică faptul că produsul și bateria nu trebuie tratate ca deșeuri menajere. Este posibil ca pe anumite baterii, acest simbol să fie utilizat în combinație cu un simbol chimic. Se adaugă simbolurile chimice pentru mercur (Hg) sau plumb (Pb) dacă bateria conține mai mult de 0,0005% mercur sau 0,004% plumb. Asigurându-vă că aceste produse și baterii sunt eliminate în mod corect, veți ajuta la prevenirea eventualelor consecințe negative asupra mediului și sănătății umane, consecințe ce ar putea rezulta altfel din manipularea incorectă a deșeurilor. Reciclarea materialelor contribuie la conservarea resurselor naturale.

În cazul produselor care, din motive de siguranță, de performanță sau de integritate a datelor, necesită o conexiune permanentă la o baterie încorporată, aceasta trebuie înlocuită doar de către personal de service calificat. Pentru a vă asigura că bateria și echipamentele electrice și electronice vor fi tratate în mod corespunzător, predați aceste produse la sfârșitul duratei de exploatare la punctul de colectare relevant pentru reciclarea echipamentelor electrice și electronice.

Pentru toate celelalte baterii, consultați secțiunea referitoare la modul de eliminare în siguranță a bateriilor din produs. Predați bateriile la punctul de colectare relevant pentru reciclarea bateriilor uzate. Pentru informații mai detaliate referitoare la reciclarea acestui produs sau a bateriilor, contactați autoritățile locale, serviciul local de eliminare a deșeurilor menajere sau magazinul de la care ați achiziționat produsul sau bateria.

Aviz pentru clienți: următoarele informații sunt valabile doar în cazul echipamentelor vândute în statele ce aplică directivele UE.

Acest produs a fost fabricat de sau în numele Sony Corporation, 1-7-1 Konan Minato-ku Tokyo, 108-0075 Japonia. Întrebările referitoare la modul în care acest produs respectă legislația Uniunii Europene trebuie să fie adresate reprezentantului autorizat, Sony Belgium, bijkantoor van Sony Europe Limited, Da Vincilaan 7-D1, 1935 Zaventem, Belgia. Comunicați orice probleme legate de service sau garanție la adresele oferite în documentele separate de service sau garanție.

Prin prezenta, Sony Corporation declară că acest echipament este în conformitate cu cerințele de bază și cu alte prevederi relevante ale Directivei 1999/5/CE.

Pentru detalii, vă rugăm să accesați următorul URL:

<http://www.compliance.sony.de/>



Această Bară de sunet este concepută pentru redarea de sunet provenind de la dispozitive conectate și redarea de muzică în flux de pe un dispozitiv BLUETOOTH.

Acest echipament a fost testat și s-a constatat că respectă limitele specificate în regulamentele privind compatibilitatea electromagnetică, utilizând un cablu de conectare mai scurt de 3 metri.

Drepturi de autor și mărci comerciale

- Acest sistem încorporează Dolby* Digital.
 - * Fabricat sub licență Dolby Laboratories. Dolby, Dolby Audio și simbolul dublu D sunt mărci comerciale ale Dolby Laboratories.
- Marca și siglele BLUETOOTH® sunt mărci comerciale înregistrate deținute de Bluetooth SIG, Inc. și orice utilizare a acestor mărci de către Sony Corporation se face sub licență. Celelalte mărci comerciale și denumiri comerciale aparțin deținătorilor de drept ale acestora.
- Acest sistem încorporează tehnologia High-Definition Multimedia Interface (HDMI™) (Interfață multimedia de înaltă definiție). Termenii HDMI și HDMI High-Definition Multimedia Interface și sigla HDMI sunt mărci comerciale sau mărci comerciale înregistrate ale HDMI Licensing, LLC în Statele Unite și în alte țări.
- „BRAVIA” este marcă comercială a Sony Corporation.
- „PlayStation” este marcă comercială înregistrată a Sony Computer Entertainment Inc.
- Tehnologia de codificare audio MPEG Layer-3 și brevetele sunt utilizate sub licență Fraunhofer IIS și Thomson.
- Windows Media este marcă comercială înregistrată sau marcă comercială a Microsoft Corporation în Statele Unite și/sau în alte țări.

- Acest produs este protejat prin anumite drepturi de proprietate intelectuală ale Microsoft Corporation. Utilizarea sau distribuirea unei astfel de tehnologii în afara acestui produs este interzisă fără a deține o licență din partea Microsoft sau a unui subsidiar autorizat al Microsoft.
- „ClearAudio+” este marcă comercială a Sony Corporation.
- Alte nume de sisteme și de produse sunt, de regulă, mărci comerciale sau mărci comerciale înregistrate ale respectivilor producători. Mărcile ™ și ® nu sunt indicate în acest document.

Cu privire la aceste instrucțiuni de utilizare

- Instrucțiunile din aceste Instrucțiuni de utilizare descriu comenzile de pe telecomandă. Puteți utiliza, în egală măsură, comenzile de pe boxa bară, dacă acestea au nume identice sau similare cu cele de pe telecomandă.
- Unele ilustrații sunt desene schematiche și pot fi diferite de produsul efectiv.

Cuprins

Cu privire la aceste instrucțiuni de utilizare	4
Ghid pentru componente și comenzi	6

Instalarea sistemului

Conexiuni de bază și pregătire	➔ Ghid de pornire (document separat)
--------------------------------------	---

Montarea boxei bară pe un perete	10
Instalarea subwooferului pe orizontală	12

Ascultarea sunetului

Ascultarea sunetului de pe dispozitivele conectate	12
Ascultarea de muzică de pe un dispozitiv USB	13

Reglarea sunetului

Savurarea efectelor de sunet ...	14
Reglarea volumului subwooferului	16

Funcții BLUETOOTH

Ascultarea de muzică de pe un dispozitiv BLUETOOTH	16
Setarea modului standby BLUETOOTH	17

Alte funcții

Utilizarea funcției Control for HDMI	18
Utilizarea funcției „BRAVIA” Sync	19
Funcția standby automat	20
Activarea transmisiei wireless între anumite unități (Secure Link)	20

Informații suplimentare

Măsuri de precauție	21
Depanare	22
Tipuri de fișiere redabile	27
Formate audio acceptate	27
Indicatoare LED	28
Specificații	30
Cu privire la comunicații prin BLUETOOTH	31

Ghid pentru componente și comenzi

Pentru mai multe informații, consultați paginile indicate în paranteze.

Boxă bară

Panou superior și frontal

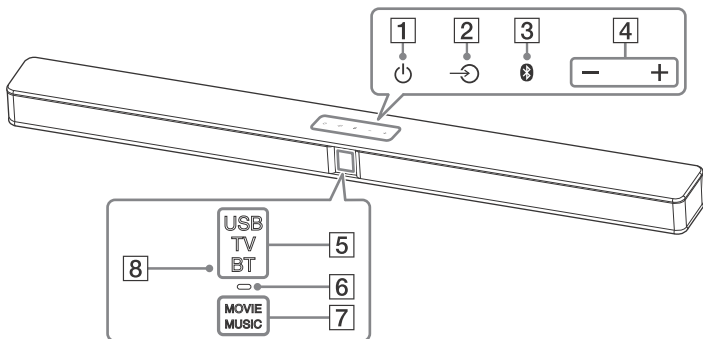

- 1** **Tastă tactilă  (alimentare)**
Pornește sistemul sau îl comută în modul standby.
- 2** **Tastă tactilă  (intrare)**
(pagina 12)
Selectează dispozitivul pe care doriți să îl utilizați.
- 3** **Tastă tactilă  (împerechere)**
(pagina 16)
- 4** **Tastă tactilă +/- (volum)**
- 5** **Indicatoare de intrare***
(pagina 12)
- 6** **Indicator BLUETOOTH (albastru)**
 - Clipește des: În timpul împerecherii BLUETOOTH
 - Clipește: Se încearcă stabilirea conexiunii BLUETOOTH
 - Se aprinde: Conexiune BLUETOOTH stabilită

- 7** **Indicatoare efecte de sunet***
(pagina 14)
- 8** **Senzor telecomandă**

* Indicatoare LED care se aprind sau clipeșc în funcție de starea sistemului sau de funcția selectată.
Pentru detalii privind indicațiile, consultați „Indicatoare LED” (pagina 28).

Cu privire la tastele tactile

Tastele tactile funcționează atunci când le atingeți ușor. Nu le apăsați cu o forță excesivă.

Panou posterior

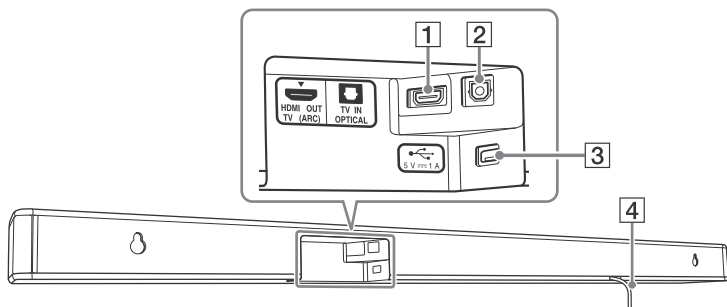

1 Mufă HDMI OUT TV (ARC)

2 Mufă TV IN OPTICAL

3 Port  (USB) (pagina 13)

4 Cablu de alimentare CA
(de la rețea)

Subwoofer

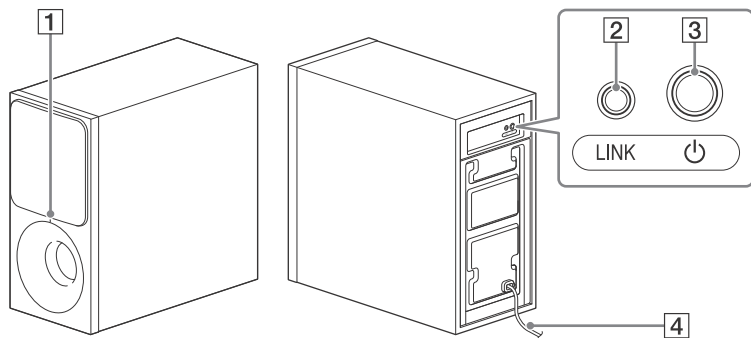

1 Indicator de alimentare

- Se stinge: Alimentarea este oprită
- Se aprinde:
 - Roșu: Subwooferul este în modul standby
 - Verde: Subwooferul este conectat la boxa bară fără Secure Link
 - Portocaliu: Subwooferul este conectat la boxa bară cu Secure Link
- Clipește:
 - Verde (rapid): Subwooferul caută boxa bară la care să se conecteze
 - Verde: Subwooferul încearcă să se conecteze la boxa bară fără Secure Link
 - Portocaliu: Subwooferul încearcă să se conecteze la boxa bară cu Secure Link
 - Roșu: Subwooferul detectează o anomalie. A se vedea „Sunet wireless de la subwoofer” din „Depanare” (pagina 25).

2 LINK (Secure Link) (pagina 20)

3 (alimentare)

Pornește subwooferul sau îl comută în modul standby.

4 Cablu de alimentare CA (de la rețea)

Despre modul standby

Subwooferul intră în modul standby automat și indicatorul de alimentare devine roșu, atunci când boxa bară se află în modul standby sau transmisia wireless este dezactivată. Subwooferul pornește automat atunci când boxa bară este pornită și transmisia wireless este activată.

Telecomandă

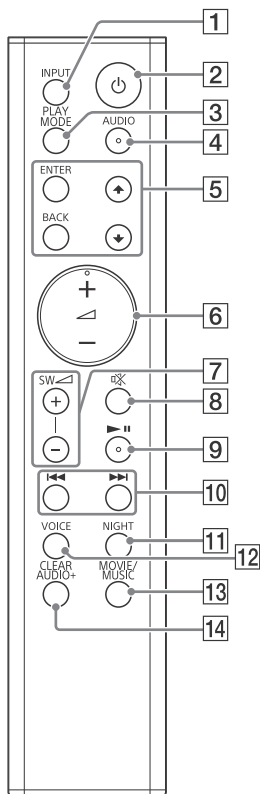

1 INPUT (pagina 12)

2 ⏻ (alimentare)

Pornește sistemul sau îl comută în modul standby.

3 PLAY MODE (pagina 13)

Este utilizat și pentru activarea sau dezactivarea funcției de atenuare (pagina 15).

4 AUDIO* (pagina 15)

Este utilizat și pentru activarea sau dezactivarea Funcția Dolby RDC (pagina 15).

5 ENTER

Introduce selecția.

▲/▼

Selectează folderul sau fișierul pe un dispozitiv USB.

BACK

Revine la afișajul anterior.

Oprește redarea de pe USB.

Este utilizat și pentru activarea sau dezactivarea indicatoarelor LED (pagina 28).

6 ▽ (volum) +*/-

Reglează volumul.

Indicatorul de intrare curent clipește o dată, de fiecare dată

când reglați volumul.

Indicatoarele USB, TV și BT clipeșc de trei ori atunci când reglați volumul la maxim sau minim.

7 SW ▽ (volum subwoofer) +/- (pagina 16)

Indicatorul de intrare curent clipește o dată, de fiecare dată când reglați volumul subwooferului.

Indicatoarele USB, TV și BT clipeșc de trei ori atunci când reglați volumul subwooferului la maxim sau minim.

8 ⊘ (dezactivare sunet)

Dezactivează temporar sunetul.

Indicatoarele USB, TV și BT clipeșc continuu atunci când activați funcția de dezactivare a sunetului.

9 ▶||* (redare/pauză)

Înterupe sau reia redarea.

10 **◀◀/▶▶** (anterior/următor/
derulare înapoi/derulare
înainte)

Apăsați pentru a selecta piesa sau fișierul anterio(a)r(ă)/ următo(a)r(e).

Țineți apăsat pentru a căuta înapoi sau înainte.

11 **NIGHT (pagina 14)**

Este utilizat și pentru activarea sau dezactivarea Mod standby BLUETOOTH (pagina 17).

12 **VOICE (pagina 15)**

Se utilizează și pentru a activa sau a dezactiva funcția Control for HDMI (pagina 18).

13 **MOVIE/MUSIC (pagina 14)**

Se utilizează și pentru a activa sau a dezactiva funcția de standby automat (pagina 20).

14 **CLEAR AUDIO+ (pagina 14)**

Este utilizat și pentru a intra în modul Secure Link (pagina 20).

* Butoanele AUDIO, ◀ + și ▶▶ au un punct tactil. Se utilizează pentru ghidare în timpul utilizării.

Instalarea sistemului

Conexiuni de bază și pregătire

Consultați Ghidul de pornire (document separat).

Montarea boxei bară pe un perete

Puteți monta boxa bară pe perete.

Notă

- Pregătiți șuruburi (nefurnizate) adecvate pentru materialul și rezistența peretelui. Deoarece plăcile din rigips sunt destul de fragile, fixați șuruburile bine cu două dibluri într-o grindă. Instalați boxa bară pe orizontală, prinsă cu șuruburi și dibluri pe o secțiune de perete plată continuă.
- Subcontractați pentru instalare distribuitori sau contractori licențiați Sony și acordați o atenție specială siguranței în timpul instalării.
- Sony nu va fi răspunzătoare pentru accidentele sau daunele provocate de instalarea necorespunzătoare, de rezistență insuficientă a peretelui, de instalarea necorespunzătoare a șuruburilor sau de calamitățile naturale etc.

- 1 Pregătiți șuruburi (nefurnizate) potrivite pentru orificiile de pe partea din spate a boxei bară.**

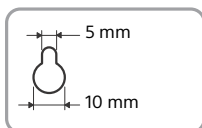
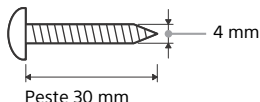

Orificiu pe partea din spate a boxei bară

- 2 Lipiți ȘABLONUL DE MONTARE PE PERETE (furnizat) pe perete.**

Centrul televizorului

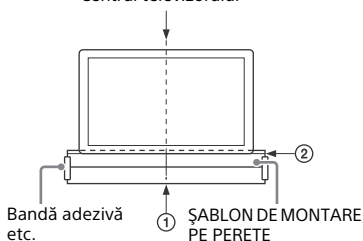

- 1 Aliniați LINIA CENTRALĂ A TELEVIZORULUI (①) din ȘABLONUL DE MONTARE PE PERETE cu linia centrală a televizorului dvs.**
- 2 Aliniați LINIA INFERIOARĂ A TELEVIZORULUI (②) din ȘABLONUL DE MONTARE PE PERETE cu linia inferioară a televizorului dvs.**
- 3 Lipiți ȘABLONUL DE MONTARE PE PERETE folosind o bandă adezivă din comerț etc.**

- 3 Marcați pozițiile șuruburilor pe LINIA DE ȘURUBURI (③) din ȘABLONUL DE MONTARE PE PERETE.**

Măsurați distanța descrisă mai jos cu o riglă și marcați pozițiile cu un creion etc.

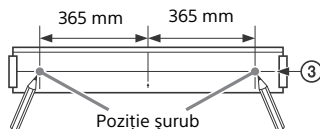

- 4 Prindeți șuruburile pe pozițiile marcate.**

Șuruburile trebuie să iasă în afară 7,5 până la 8,5 mm.

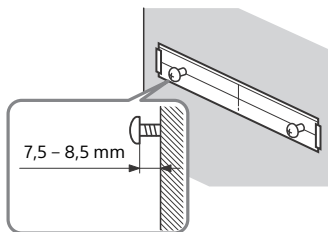

- 5 Îndepărtați șablonul de montare pe perete.**

- 6 Agățați boxa bară pe șuruburi.**

Aliniați orificiile de pe partea din spate a boxei bară cu șuruburile, apoi agățați boxa bară pe cele două șuruburi.

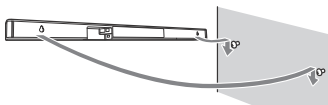

Notă

- Întindeți bine suprafața șablonului de montare pe perete atunci când îl lipiți pe perete.
- Lăsați suficient spațiu sub boxa bară atunci când o agățați pe perete pentru a putea accesa ușor portul  (USB).

Instalarea subwooferului pe orizontală

Așezați subwooferul pe partea dreaptă, cu sigla „SONY” orientată spre față.

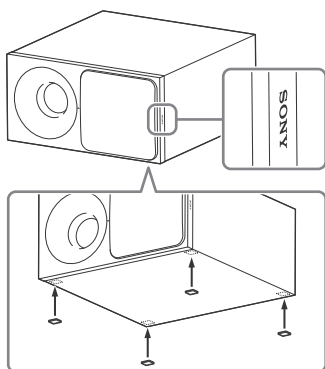

Atașați plăcuțele pentru boxe (furnizate).

Ascultarea sunetului

Ascultarea sunetului de pe dispozitivele conectate

Apăsăți în mod repetat **INPUT**.

Când apăsați o dată **INPUT**, indicatorul aferent intrării curente clipește.

Apăsăți **INPUT** din nou pentru a selecta dispozitivul dorit.

Indicatorul pentru dispozitivul selectat se aprinde.

De fiecare dată când apăsați **INPUT**, dispozitivul indicat se modifică ciclic, după cum urmează.

„TV” → „BT” → „USB”

„TV”

- Televizorul conectat la mufa TV IN OPTICAL
- Televizorul compatibil cu funcția Audio Return Channel (ARC) care este conectat la mufa HDMI OUT TV (ARC)

„BT”

Dispozitiv BLUETOOTH care acceptă A2DP (pagina 16)

„USB”

Dispozitiv USB conectat la portul  (USB) (pagina 13)

Ascultarea de muzică de pe un dispozitiv USB

Puteți reda fișiere de muzică stocate pe un dispozitiv USB conectat. Pentru tipurile de fișiere redabile, consultați „Tipuri de fișiere redabile” (pagina 27).

Notă

- Pentru a vizualiza lista de conținut de pe USB pe ecranul TV, nu uitați să conectați sistemul la televizor folosind cablul HDMI.
- Schimbați intrarea televizorului la intrarea la care este conectată boxa bară.

1 Conectați dispozitivul USB la portul (USB).

Înainte de conectare, consultați instrucțiunile de utilizare a dispozitivului USB.

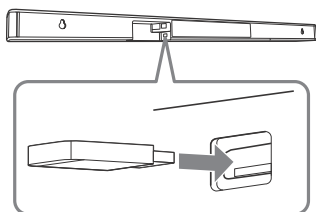

Indicatorul USB clipește continuu în timpul citirii de pe dispozitivul USB.





2 Apăsați în mod repetat INPUT pentru a selecta „USB”.

Pe ecranul televizorului apare lista cu conținutul USB.

3 Apăsați / pentru a selecta conținutul dorit, după care apăsați ENTER.



Începe redarea conținutului dorit.

4 Apăsați în mod repetat PLAY MODE pentru a selecta modul de redare dorit.



- Niciniul: Redă toate piesele.
-  1 (Repetă una): Repetă o piesă.
-  (Repetă folder): Repetă toate piesele dintr-un folder.
-  (Aleatoriu): Repetă toate piesele dintr-un folder în ordine aleatorie.
-  (Repetă toate): Repetă toate piesele.

Indicatorul USB clipește de trei ori, de fiecare dată când apăsați PLAY MODE.

5 Reglați volumul.

- Apăsați  +/- pentru a regla volumul pe boxa bară.
- Apăsați SW  +/- pentru a regla volumul subwooferului.

Alte operații

Pentru	Faceți următoarele
Oprii redarea sau reveniți la afișajul anterior	Apăsați BACK
Înterupeți sau reluați redarea	Apăsați 
Selectați piesa anterioară sau următoare	Apăsați 
Căutați înapoi sau înainte (derulare rapidă înapoi/înainte)	Țineți apăsat 

Notă

- Nu deconectați dispozitivul USB în timpul operației. Pentru a evita avariarea datelor sau deteriorarea dispozitivului USB, oprii sistemul înainte să deconectați dispozitivul USB.
- Indicatorul USB clipește de două ori continuu, în cazul în care conectați un dispozitiv USB neacceptat.

Informațiile dispozitivului USB afișate pe ecranul televizorului

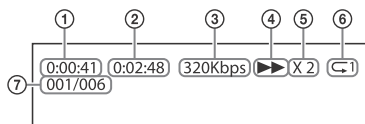

- 1 Timpul de redare
- 2 Timpul total de redare
- 3 Rata de biți
- 4 Starea redării
- 5 Viteza de derulare rapidă înapoi/înainte
- 6 Starea de redare repetată
- 7 Indexul de fișier selectat/Numărul total de fișiere din folder

Notă

- În funcție de sursa de redare, este posibil ca unele informații să nu fie afișate.
- În funcție de modul de redare, informațiile afișate pot fi diferite.

Reglarea sunetului

Savurarea efectelor de sunet

Puteți savura cu ușurință efecte de sunet preprogramate, adaptate la diferite tipuri de surse de sunet.

Selectarea efectului de sunet

Apăsați în mod repetat MOVIE/MUSIC sau CLEAR AUDIO+ în timpul redării.

CLEAR AUDIO+

Puteți savura sunetul, cu câmpul de sunet recomandat de Sony. Câmpul de sunet este optimizat automat, în funcție de conținutul redat și de funcție.

Indicatoarele MOVIE și MUSIC se aprind timp de 2 secunde, după care se sting.

MOVIE

Efectele de sunet sunt optimizate pentru filme. Acest mod reproduce densitatea și expansiunea bogată a sunetului. Indicatorul MOVIE se aprinde.

MUSIC

Efectele de sunet sunt optimizate pentru muzică. Indicatorul MUSIC se aprinde.

Utilizarea funcției Night mode (NIGHT)

Această funcție este utilă atunci când urmăriți filme târziu în noapte. Veți putea auzi dialogul clar, chiar și la un nivel scăzut al volumului.

Apăsați NIGHT.

Indicatoarele MOVIE și MUSIC clipeșc de două ori.

Pentru a dezactiva această funcție, apăsați din nou NIGHT.

Indicatorul MOVIE clipește de două ori.

Notă

Această funcție este dezactivată automat atunci când opriți sistemul.

Utilizarea funcției Clear Voice (VOICE)

Această funcție ajută la îmbunătățirea clarității dialogurilor.

Apăsați VOICE.

Indicatoarele MOVIE și MUSIC clipeșc de două ori.

Pentru a dezactiva această funcție, apăsați din nou VOICE.

Indicatorul MOVIE clipește de două ori.

Selectarea sunetului de transmisie multiplex (Dual Mono)

Vă puteți bucura de sunet de transmisie multiplex când sistemul recepționează un semnal de transmisie multiplex Dolby Digital.

Apăsați în mod repetat AUDIO.

Canalul se modifică ciclic, după cum urmează:

Main → Sub → Main/Sub

Main

Redă doar canalul principal.
Indicatoarele MOVIE și MUSIC clipeșc de două ori.

Sub

Redă doar canalul secundar.
Indicatorul MOVIE clipește de două ori.

Main/Sub

Sunetul principal este scos prin boxa din stânga și sunetul secundar este scos prin boxa din dreapta.
Indicatorul MUSIC clipește de două ori.

Setarea Dolby DRC (Dynamic Range Control)

Utilă pentru a urmări filme cu un volum sonor scăzut. DRC este valabilă pentru sursele Dolby Digital.

Țineți apăsat AUDIO timp de 5 secunde pentru a activa sau a dezactiva Dolby DRC.

Activat

Comprimă sunetul în conformitate cu informația din conținut.
Indicatoarele USB și TV clipeșc de două ori.

Dezactivat

Sunetul nu este comprimat.
Indicatorul USB clipește de două ori.

Setarea funcției de atenuare

Este posibil să apară distorsiuni atunci când ascultați sunetul de pe un dispozitiv conectat la mufa HDMI OUT TV (ARC) sau TV IN OPTICAL. Puteți preveni distorsiunile, atenuând nivelul de intrare de la sistem.

Țineți apăsat PLAY MODE timp de 5 secunde pentru a activa sau a dezactiva funcția de atenuare.

Activat

Atenuează nivelul de intrare. Nivelul de ieșire va fi redus de această setare.
Indicatoarele USB și TV clipeșc de două ori.

Dezactivat

Nivel de intrare normal.
Indicatorul USB clipește de două ori.

Sfat

Dezactivați această funcție în cazul în care sunetul scos prin sistem are un nivel redus.

Reglarea volumului subwooferului

Subwooferul este conceput pentru reproducerea sunetului de bas sau a sunetelor de joasă frecvență.

Apăsați SW \triangleleft +/- pentru a regla volumul subwooferului.

Indicatorul de intrare curent clipește o dată, de fiecare dată când reglați volumul subwooferului.

Notă

Dacă sursa de intrare nu conține multe sunete de bas, așa cum se întâmplă în cazul programelor de televiziune, sunetul subwooferului poate fi auzit cu dificultate.

Funcții BLUETOOTH

Ascultarea de muzică de pe un dispozitiv BLUETOOTH

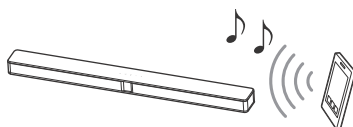

Împerecherea acestui sistem cu un dispozitiv BLUETOOTH

Împerecherea este o operație prin care dispozitivele BLUETOOTH sunt înregistrate în prealabil unul cu altul. Odată ce operațiunea de împerechere are loc, aceasta nu mai trebuie efectuată din nou.

- 1 Plasați dispozitivul BLUETOOTH la distanță de maxim 1 metru de boxa bară.**
- 2 Apăsați  (împerechere) pe boxa bară.**

Sistemul intră în modul de împerechere. Indicatorul BLUETOOTH (albastru) de pe boxa bară clipește des.
- 3 Activați funcția BLUETOOTH pe dispozitivul BLUETOOTH, căutați dispozitivele disponibile și selectați „HT-CT290/291”.**

Dacă se solicită o cheie de acces, introduceți „0000”.

Efectuați acest pas în maxim 5 minute, altfel modul de împerechere poate fi revocat.

4 Asigurați-vă că indicatorul BLUETOOTH de pe boxa bară se aprinde în culoarea albastru.

Conexiunea a fost stabilită.

Notă

- Cheie de acces poate fi denumită „Passcode”, „PIN code”, „PIN number” sau „Password”.
- Puteți împerechea până la 10 dispozitive BLUETOOTH. Dacă se împerechează cel de-al 11-lea dispozitiv BLUETOOTH, dispozitivul care a fost conectat cel mai demult va fi înlocuit de cel nou.

Ascultarea de muzică de pe dispozitivul împerecheat

1 Activați funcția BLUETOOTH a dispozitivului BLUETOOTH împerecheat.

2 Apăsați în mod repetat INPUT pentru a selecta „BT”.

Sistemul se reconectează automat la ultimul dispozitiv BLUETOOTH la care a fost conectat.

După stabilirea conexiunii BLUETOOTH, indicatorul BLUETOOTH de pe boxa bară se aprinde în culoarea albastru.

3 Porniți redarea pe dispozitivul BLUETOOTH.

4 Reglați volumul.

- Reglați volumul pe dispozitivul BLUETOOTH.
- Apăsați \triangleleft +/- pentru a regla volumul pe boxa bară.
- Apăsați SW \triangleleft +/- pentru a regla volumul subwooferului.

Notă

- După ce ați conectat sistemul la dispozitivul BLUETOOTH, puteți controla redarea apăsând $\blacktriangleright \parallel$ și $\blacktriangleleft \blacktriangleleft / \blacktriangleright \blacktriangleright$.

- Vă puteți conecta la sistem de pe un dispozitiv BLUETOOTH împerecheat chiar și atunci când sistemul este în modul standby, dacă activați modul standby BLUETOOTH (pagina 17).
- Redarea audio pe acest sistem poate fi întârziată față de ce a dispozitivului BLUETOOTH din cauza caracteristicilor tehnologiei wireless BLUETOOTH.

Pentru a deconecta dispozitivul BLUETOOTH

Efectuați oricare dintre următoarele manevre.

- Apăsați din nou BT (împerechere) pe boxa bară.
- Dezactivați funcția BLUETOOTH pe dispozitivul BLUETOOTH.
- Oprțiți sistemul sau dispozitivul BLUETOOTH.

Setarea modului standby BLUETOOTH

Dacă sistemul are informații de împerechere, puteți porni sistemul și puteți asculta muzica de pe un dispozitiv BLUETOOTH chiar și atunci când sistemul este în modul standby, activând modul standby BLUETOOTH.

Țineți apăsat NIGHT timp de 5 secunde pentru a activa sau a dezactiva modul standby BLUETOOTH.

Activat

Indicatoarele USB și TV clipește de două ori.

Dezactivat

Indicatorul USB clipește de două ori.

Notă

În timpul modului BLUETOOTH standby, consumul de energie în standby crește.

Alte funcții

Utilizarea funcției Control for HDMI

Dacă conectați un dispozitiv cum ar fi un televizor sau un Blu-ray Disc player, compatibil cu funcția Control for HDMI* printr-un cablu HDMI (cablu HDMI de mare viteză cu Ethernet, nefurnizat), veți putea opera cu ușurință dispozitivul cu ajutorul unei telecomenzi de televizor.

Puteți folosi următoarele funcții împreună cu funcția Control for HDMI.

- Funcția System Power Off
- Funcția System Audio Control
- Audio Return Channel
- Funcția One-Touch Play

* Control for HDMI este un standard utilizat de CEC (Consumer Electronics Control) pentru a permite dispozitivelor HDMI (High-Definition Multimedia Interface) să se controleze reciproc.

Notă

Aceste funcții pot funcționa pe dispozitive care nu sunt fabricate de Sony dar funcționarea corectă a acestora nu este garantată.

Pregătirea pentru utilizarea funcției Control for HDMI

Țineți apăsat VOICE timp de 5 secunde pentru a activa sau a dezactiva funcția Control for HDMI.

Activat

Indicatorul USB și TV clipește de două ori.

Dezactivat

Indicatorul USB clipește de două ori.

Activați setările funcției Control for HDMI pentru televizor și alte dispozitive conectate la sistem.

Sfat

Dacă activați funcția Control for HDMI („BRAVIA” sync) atunci când folosiți un televizor fabricat de Sony, funcția Control for HDMI a sistemului este activată și ea automat.

Funcția System Power Off

Atunci când opriți televizorul, sistemul se va opri automat.

Funcția System Audio Control

Dacă porniți sistemul în timp ce este pornit televizorul, sunetul televizorului va fi scos prin boxe sistemului. Puteți ajusta volumul sistemului cu ajutorul telecomenzii televizorului.

Dacă sunetul televizorului era scos prin boxe sistemului ultima dată când ați privit la televizor, sistemul va fi pornit automat atunci când porniți televizorul din nou.

De asemenea puteți efectua operații utilizând meniul televizorului. Pentru detalii, consultați instrucțiunile de utilizare a televizorului.

Notă

- Dacă este selectată o altă intrare decât „TV”, sunetul este scos numai prin televizor atunci când folosiți funcția Twin Picture pe televizor. Atunci când dezactivați funcția Twin Picture, sunetul este scos prin sistem.
- În funcție de setările televizorului, este posibil ca funcția de control audio al sistemului să nu fie disponibilă. Pentru detalii, consultați instrucțiunile de utilizare a televizorului.

Audio Return Channel

Dacă sistemul este conectat la mufa HDMI IN a televizorului compatibilă cu Audio Return Channel, puteți asculta sunetul televizorului prin boxe sistemului fără a mai conecta un cablu optic digital.

Notă

Dacă televizorul nu este compatibil cu Audio Return Channel, trebuie conectat cablul optic digital (consultați Ghidul de pornire furnizat).

Funcția One-Touch Play

Atunci când redați conținut de pe un dispozitiv (recorder Blu-ray Disc player, „PlayStation®4” etc.) conectat la televizor, sistemul și televizorul sunt pornite automat și semnalul de intrare al sistemului este comutat la intrarea televizorului iar sunetul este scos prin boxe sistemului.

Notă

- Dacă sunetul televizorului a fost scos prin boxe televizorului ultima dată când ați privit la televizor, sistemul nu pornește iar sunetul și imaginea sunt scoase prin televizor chiar dacă redați conținutul de pe dispozitiv.
- Este posibil ca partea de început a conținutului redat să nu fie redată corect, în funcție de televizor.

Utilizarea funcției „BRAVIA” Sync

Pe lângă funcția Control for HDMI, puteți utiliza și funcțiile următoare pe dispozitivele compatibile cu funcția „BRAVIA” sync.

- Funcția Scene Select

Notă

Această funcție este o funcție proprietară a Sony. Această funcție nu este compatibilă cu produsele care nu sunt fabricate de Sony.

Funcția Scene Select

Câmpul de sunet al sistemului este comutat automat în funcție de setările funcțiilor Scene Select sau Sound Mode ale televizorului. Pentru detalii, consultați instrucțiunile de utilizare a televizorului.

Setați câmpul de sunet la „CLEAR AUDIO+” (pagina 14).

Note cu privire la conexiunile HDMI

- Utilizați un cablu HDMI de mare viteză. Dacă utilizați un cablu HDMI standard, este posibil ca imaginea 1080p să nu fie afișate corespunzător.
- Utilizați un cablu HDMI autorizat.
- Utilizați un cablu Sony HDMI de mare viteză cu sigla tipului de cablu.
- Nu vă recomandăm utilizarea unui cablu de conversie HDMI-DVI.
- Verificați configurarea echipamentului conectat dacă imaginea este de calitate slabă sau dacă sunetul nu iese din echipamentul conectat prin cablul HDMI.

- Semnalele audio (frecvență de eșantionare, lungime a biților etc.) transmise printr-o mufă HDMI pot fi suprimate de dispozitivul conectat.
- Sunetul poate fi întrerupt când este comutată frecvența de eșantionare sau numărul de canale al semnalelor de ieșire audio de la echipamentul de redare.
- În cazul în care echipamentul conectat nu este compatibil cu tehnologia de protecție a drepturilor de autor (HDCP), este posibil ca imaginea și/sau sunetul de la mufa HDMI OUT a acestui sistem să fie distorsionate sau să nu fie scoase. În acest caz, verificați specificațiile echipamentului conectat.

Funcția standby automat

Sistemul intră automat în modul standby, dacă nu utilizați sistemul timp de aproximativ 20 minute și acesta nu primește niciun semnal de intrare.

Țineți apăsat MOVIE/MUSIC timp de 5 secunde pentru a activa sau a dezactiva funcția standby automat.

Activat

Indicatoarele USB și TV clipeșc de două ori.

Dezactivat

Indicatorul USB clipește de două ori.

Când sistemul intră în modul standby, toate indicatoarele LED, cu excepția indicatorului BLUETOOTH (albastru), clipeșc rar.

Activarea transmisiei wireless între anumite unități (Secure Link)

Puteți specifica conexiunea wireless ce va fi utilizată pentru a conecta boxa bară la subwoofer prin intermediul funcției Secure Link. Această funcție poate ajuta la prevenirea interferențelor în cazul în care folosiți mai multe produse wireless.

1 Apăsați LINK de pe spatele subwooferului.

Indicatorul de alimentare de pe subwoofer clipește în culoarea portocaliu.

2 Țineți apăsat CLEAR AUDIO+ timp de 5 secunde.

Indicatoarele USB și TV clipeșc de două ori, după care indicatoarele MOVIE și MUSIC clipeșc alternativ. Atunci când boxa bară este conectată la subwoofer, indicatoarele nu mai clipeșc iar indicatorul de alimentare de pe subwoofer se aprinde în culoarea portocaliu.

În cazul în care conexiunea nu a fost stabilă, indicatoarele se aprind timp de 5 secunde. Încercați din nou operația de mai sus.

Pentru a dezactiva această funcție, țineți apăsat CLEAR AUDIO+ timp de 5 secunde.

Indicatorul USB clipește de două ori.

Măsurile de precauție

Cu privire la siguranță

- Dacă în sistem cad obiecte solide sau lichide, deconectați sistemul de la priză și dispuneți verificarea lui de către personal calificat, înainte de reutilizare.
- Nu atingeți cablul de alimentare CA (de la rețea) cu mâinile ude. Acest lucru poate provoca un șoc electric.
- Nu vă urcați pe boxa bară și subwoofer, deoarece puteți să cădeți și să vă accidentați sau puteți deteriora sistemul.

Cu privire la sursele de alimentare

- Înainte de a utiliza sistemul, verificați ca tensiunea de alimentare să fie aceeași cu cea a sursei locale de alimentare electrică. Tensiunea de alimentare este indicată pe plăcuța de identificare de pe spatele boxei bară și al subwooferului.
- Dacă nu utilizați sistemul o perioadă mai îndelungată, deconectați-l de la priză de perete (de la rețea). Pentru a deconecta cablul de alimentare CA (de la rețea), apucați de ștecăr; nu trageți niciodată de cablu.
- Cablul de alimentare CA (de la rețea) trebuie înlocuit doar la un centru de service autorizat.

Cu privire la încălzire

Sistemul se încălzește în timpul funcționării, aceasta nefiind o defecțiune. Dacă utilizați în continuu acest sistem cu un volum ridicat, temperatura sistemului în părțile posterioară și inferioară crește considerabil. Nu atingeți sistemul, pentru a evita arsurile.

Cu privire la amplasare

- Este necesar spațiu suficient în jurul sistemului, pentru a elibera căldura. Dacă plasați subwooferul într-un raft, lăsați un spațiu de cel puțin 5 cm deasupra subwooferului și de cel puțin 5 cm de-a lungul lateralelor subwooferului. Raftul din spatele subwooferului trebuie să fie deschis. Dacă plasați subwooferul cu spatele la perete, lăsați un spațiu de cel puțin 10 cm între subwoofer și perete.
- Lăsați partea din față a sistemului deschisă.
- Amplasați sistemul într-un loc cu ventilație adecvată, pentru a preveni încălzirea excesivă și pentru a prelungi durata de utilizare a acestuia.
- Nu așezați sistemul în locuri expuse la vibrații (de exemplu, pe rafturi instabile etc.).
- Nu așezați subwooferul pe un raft unde pot să apară interferențe cu funcția wireless (de exemplu pe un raft metalic etc.).
- Nu amplasați sistemul în apropierea unor surse de căldură sau în locuri expuse direct la lumina soarelui, la praf excesiv sau la șocuri mecanice.
- Nu amplasați în spatele boxei bară și subwooferului niciun obiect ce ar putea bloca orificiile de ventilare, provocând defecțiuni.
- Dacă sistemul este utilizat împreună cu un televizor, un VCR sau un casetofon, pot apărea zgomote iar calitatea imaginii poate avea de suferit. În acest caz, plasați sistemul la distanță de televizor, VCR sau casetofon.
- Aveți grijă atunci când amplasați sistemul pe o suprafață tratată special (cu ceară, ulei, lustruită etc.), deoarece suprafața se poate păta sau decolora.
- Aveți grijă să evitați posibilele accidentări provocate de colțurile boxei bară și ale subwooferului.

Cu privire la manipularea subwooferului

Nu introduceți mâna în despicătura subwooferului atunci când îl ridicați. Este posibil ca driverul boxei să se deterioreze. Atunci când îl ridicați, țineți subwooferul de dedesubt.

Cu privire la funcționare

Înainte de a conecta alt dispozitiv, opriți sistemul și deconectați-l de la priză.

Dacă pe ecranul unui televizor din apropiere apar neregularități de culoare

Este posibil ca pe ecranele anumitor tipuri de televizoare să se observe neregularități de culoare.

- În cazul în care sunt observate neregularități de culoare...
Opriți televizorul, apoi porniți-l din nou după 15–30 de minute.
- În cazul în care sunt observate din nou neregularități de culoare...
Amplasați sistemul la distanță mai mare de televizor.

Cu privire la curățare

Curățați sistemul cu o cârpă moale și uscată. Nu utilizați niciun fel de burete abraziv, praf de curățat sau solvenți, cum ar fi alcoolul sau benzina.

Dacă aveți întrebări sau probleme cu privire la sistem, consultați cel mai apropiat distribuitor Sony.

Depanare

Dacă în timpul utilizării sistemului întâmpinați una dintre următoarele dificultăți, utilizați acest ghid de depanare pentru a încerca să remediați problema înainte de a apela la reparații. Dacă problema persistă, consultați cel mai apropiat distribuitor Sony. Nu uitați să aduceți atât boxa bară cât și subwooferul, chiar dacă aveți impresia că doar una dintre componente are probleme, atunci când solicitați reparații.

Generalități

Alimentarea nu este pornită.

- Verificați dacă este bine conectat cablul de alimentare CA (de la rețea).

Sistemul nu funcționează normal.

- Deconectați cablul de alimentare CA (de la rețea) de la priza de perete (rețea), apoi reconectați-l după câteva minute.

Sistemul se oprește automat.

- Funcția de standby automat funcționează (pagina 20).

Sistemul nu pornește chiar dacă televizorul este pornit.

- Activați funcția Control for HDMI (pagina 18). Televizorul trebuie să accepte funcția Control for HDMI (pagina 18). Pentru detalii, consultați instrucțiunile de utilizare a televizorului.
- Verificați setările difuzorului televizorului. Alimentarea sistemului se sincronizează cu setările difuzorului televizorului. Pentru detalii, consultați instrucțiunile de utilizare a televizorului.

- Dacă la ultima utilizare sunetul a fost scos prin difuzorul televizorului, sistemul nu va porni chiar odată cu televizorul. Porniți sistemul și comutați intrarea sistemului la „TV” (pagina 12).

Atunci când opriți televizorul, se oprește și sistemul.

- Sistemul se oprește automat când stingeți televizorul în cazul în care intrarea sistemului este setată la „TV”.

Sistemul nu se oprește chiar dacă televizorul este oprit.

- Sistemul nu se oprește automat când stingeți televizorul în cazul în care intrarea sistemului este setată la „USB” sau „BT”.

Sunet

Sunetul televizorului nu este scos de sistem.

- Verificați tipul și conexiunea cablului HDMI sau a cablului optic digital care este conectat la sistem și la televizor (consultați Ghidul de pornire furnizat).
- Dacă televizorul dvs. este compatibil cu funcția Audio Return Channel, asigurați-vă că sistemul este conectat la o mufă HDMI (ARC) de pe televizor (consultați Ghidul de pornire furnizat). Dacă sunetul tot nu este scos sau este întrerupt, conectați cablul optic digital furnizat.
- Dacă televizorul nu este compatibil cu Audio Return Channel, sunetul televizorului nu va fi scos prin sistem, chiar dacă sistemul este conectat la mufa de intrare HDMI a televizorului. Pentru a scoate sunetul televizorului prin sistem, conectați cablul optic digital furnizat (consultați Ghidul de pornire furnizat).

- Comutați intrarea sistemului la „TV” (pagina 12).
- Măriți volumul pe sistem sau revocați dezactivarea sunetului.
- În funcție de ordinea în care conectați televizorul și sistemul, sunetul sistemului poate fi dezactivat. Indicatoarele USB, TV și BT clipesc continuu în această stare. În acest caz, porniți inițial televizorul și apoi sistemul.
- Stabiliți setarea boxelor televizorului (BRAVIA) la Audio System. Consultați instrucțiunile de utilizare a televizorului, pentru detalii cu privire la setarea televizorului.
- În funcție de televizor și de sursele de redare, este posibil ca sunetul să nu poată fi scos pe sistem. Setăți formatul audio pentru televizor la „PCM”. Pentru detalii, consultați instrucțiunile de utilizare a televizorului.

Sunetul este scos atât de sistem, cât și de televizor.

- Dezactivați sunetul sistemului sau al televizorului.

Sunetul dispozitivului conectat nu este scos de sistem sau are un nivel foarte redus.

- Apăsați \triangleleft + pentru a crește nivelul volumului (pagina 9).
- Apăsați M sau \triangleleft + pentru a revoca funcția de dezactivare a sunetului (pagina 9).
- Asigurați-vă că sursa de intrare este selectată corect. Ar trebui să încercați și alte surse de intrare, apăsând în mod repetat INPUT (pagina 12).
- Dezactivați funcția de atenuare (pagina 15).
- Verificați dacă toate cablurile sistemului și ale dispozitivului conectat sunt introduse ferm.

Nu se aude sunet din subwoofer sau sunetul are un nivel foarte redus.

- Apăsați SW  + pentru a crește volumul subwooferului (pagina 9).
- Asigurați-vă că indicatorul de alimentare de pe subwoofer se aprinde în culoarea verde. În caz contrar, consultați „Nu se aude niciun sunet de la subwoofer.” din „Sunet wireless de la subwoofer” (pagina 25).
- Funcția subwooferului este de a reproduce sunetul de bas. Dacă sursele de intrare conțin foarte puține componente cu sunet de bas (și anume, o transmisie TV), este posibil ca sunetul din subwoofer să poată fi dificil de auzit.
- Dacă redați conținut compatibil cu tehnologia de protecție a drepturilor de autor (HDCP), sunetul nu este scos prin subwoofer.

Nu se poate obține efectul surround.

- În funcție de semnalul de intrare și de setarea pentru câmpul de sunet, este posibil ca procesarea sunetului surround să nu funcționeze eficient. Este posibil ca efectul surround să fie subtil, în funcție de program sau disc.
- Pentru a reda sunet multicanal, verificați setarea ieșirii audio digitale de pe dispozitivul conectat la sistem. Pentru detalii, consultați instrucțiunile de utilizare permise împreună cu dispozitivul conectat.

Dispozitiv USB

Dispozitivul USB nu este recunoscut.

- Încercați următoarele:
 - ① Oprii sistemul.
 - ② Deconectați și reconectați dispozitivul USB.
 - ③ Porniți sistemul.

- Asigurați-vă că dispozitivul USB este conectat bine la portul  (USB).
- Verificați dacă dispozitivul USB sau un cablu este deteriorat.
- Verificați dacă dispozitivul USB este pornit.
- Dacă dispozitivul USB este conectat printr-un hub USB, deconectați-l și conectați dispozitivul USB direct la boxa bară.

Dispozitiv BLUETOOTH

Conexiunea BLUETOOTH nu poate fi finalizată.

- Asigurați-vă că indicatorul BLUETOOTH de pe boxa bară se aprinde în culoarea albastru (pagina 6).
- Asigurați-vă că dispozitivul BLUETOOTH care trebuie conectat este pornit și că funcția BLUETOOTH este activată.
- Mutați dispozitivul BLUETOOTH mai aproape de boxa bară.
- Împerecheați din nou sistemul și dispozitivul BLUETOOTH. Este posibil să fie nevoie să revocați împerecherea cu acest sistem utilizând mai întâi dispozitivul BLUETOOTH.

Împerecherea nu se poate realiza.

- Mutați dispozitivul BLUETOOTH mai aproape de boxa bară.
- Asigurați-vă că acest sistem nu este afectat de interferențele generate de un dispozitiv LAN wireless, alte dispozitive wireless 2,4 GHz sau un cuptor cu microunde. Dacă în apropiere se află un dispozitiv care generează radiații electromagnetice, mutați dispozitivul departe de acest sistem.

→ Este posibil ca împerecherea să nu fie posibilă dacă mai sunt și alte dispozitive BLUETOOTH în jurul boxei bară. În acest caz, opriți celelalte dispozitive BLUETOOTH.

Nu este scos sunetul de la dispozitivul BLUETOOTH conectat.



- Asigurați-vă că indicatorul BLUETOOTH de pe boxa bară se aprinde în culoarea albastru (pagina 6).
- Mutați dispozitivul BLUETOOTH mai aproape de boxa bară.
- Dacă în apropiere se află un dispozitiv care generează radiații electromagnetice, cum ar fi un dispozitiv LAN wireless, alte dispozitive BLUETOOTH sau un cuptor cu microunde, mutați dispozitivul departe de acest sistem.
- Îndepărtați toate obstacolele dintre acest sistem și dispozitivul BLUETOOTH sau mutați sistemul departe de obstacol.
- Repoziționați dispozitivul BLUETOOTH conectat.
- Comutați frecvența LAN wireless a routerelor Wi-Fi sau a PC-urilor din zonă la intervalul 5 GHz.
- Măriți volumul pe dispozitivul BLUETOOTH conectat.

Sunet wireless de la subwoofer

Nu se aude niciun sunet de la subwoofer.

- Indicatorul de alimentare de pe subwoofer nu se aprinde.
 - Verificați dacă este bine conectat cablul de alimentare CA (de la rețea) al subwooferului.
 - Apăsați  de pe subwoofer pentru a porni alimentarea.

→ Indicatorul de alimentare de pe subwoofer clipește rar în culoarea verde sau se aprinde în culoarea roșu.

- Apropiati subwooferul de boxa bară pentru ca indicatorul de alimentare de pe subwoofer să se aprindă în culoarea verde.
 - Urmați pașii din „Activarea transmisiei wireless între anumite unități (Secure Link)” (pagina 20).
- Dacă indicatorul de alimentare de pe subwoofer clipește în culoarea roșu, apăsați  de pe subwoofer pentru a opri alimentarea și verificați dacă orificiul de ventilare al subwooferului este blocat sau nu.
- Subwooferul este conceput pentru reproducerea sunetului de bas. Dacă sursa de intrare nu conține multe sunete de bas, așa cum se întâmplă în cazul majorității programelor de televiziune, sunetul de bas poate fi imperceptibil.
- Apăsați SW  + pentru a crește volumul subwooferului (pagina 16).

Sunetul sare sau conține zgomot.

- Dacă în apropiere se află un dispozitiv care generează unde electromagnetice, cum ar fi o rețea LAN wireless sau un cuptor cu microunde, îndepărtați sistemul de el.
- Mutați sau îndepărtați toate obstacolele dintre boxa bară și subwoofer.
- Poziționați boxa bară și subwooferul cât mai aproape posibil.
- Comutați frecvența LAN wireless a routerelor Wi-Fi sau a PC-urilor din zonă la intervalul 5 GHz.
- Realizați conexiunea la rețea a televizorului sau a playerului Blu-ray Disc prin cablu.

Telecomandă

Telecomanda nu funcționează.

- Îndreptați telecomanda către senzorul pentru telecomandă de pe boxa bară (pagina 6).
- Îndepărtați toate obstacolele dintre telecomandă și boxa bară.
- Înlocuiți ambele baterii din telecomandă cu unele noi, dacă cele existente sunt descărcate.
- Asigurați-vă că apăsați pe butonul corect de pe telecomandă.

Telecomanda pentru televizor nu funcționează.

- Instalați boxa bară astfel încât să nu blocheze senzorul telecomenzii de pe televizor.

Altele

Control for HDMI nu funcționează corespunzător.

- Verificați conexiunea cu sistemul (consultați Ghidul de pornire furnizat).
- Activați funcția Control for HDMI pe televizor. Pentru detalii, consultați instrucțiunile de utilizare a televizorului.
- Așteptați puțin și încercați din nou. Dacă deconectați sistemul, finalizarea operației va necesita o perioadă de timp. Așteptați cel puțin 15 secunde și încercați din nou.
- Asigurați-vă că dispozitivele conectate la sistem acceptă funcția Control for HDMI.
- Activați funcția Control for HDMI pe dispozitivele conectate la sistem. Pentru detalii, consultați instrucțiunile de utilizare a dispozitivului.

→ Tipul și numărul de dispozitive ce pot fi controlate cu funcția Control for HDMI sunt restricționate de standardul HDMI CEC după cum urmează:

- Dispozitive de înregistrare (înregistrator Blu-ray Disc, înregistrator DVD etc.): până la 3 dispozitive
- Dispozitive de redare (player Blu-ray Disc, player DVD etc.): până la 3 dispozitive
- Dispozitive asociate tunerului: până la 4 dispozitive
- Sistem audio (receptor/cască): cel mult 1 dispozitiv (utilizat de acest sistem)

Dacă toate indicatoarele de intrare și indicatoarele pentru efectele de sunet clipeșc des (modul PROTECT).

- Apăsați  pentru a opri sistemul. După ce se stinge afișajul, deconectați cablul de alimentare CA (de la rețea) și asigurați-vă că nu există obstacole care blochează orificiile de ventilare ale boxei bară.

Nu se aprinde niciun indicator de intrare și niciun indicator de efect de sunet.

- Indicatoarele sunt stinse. Țineți apăsat BACK timp de 5 secunde pentru a aprinde indicatoarele.

Senzorii televizorului nu funcționează corespunzător.

→ Boxa bară poate bloca unii senzori (cum ar fi senzorul de luminozitate), receptorul de telecomandă al televizorului sau emițătorul pentru ochelari 3D (transmisie cu infraroșii) al unui televizor 3D care acceptă sistemul pentru ochelari 3D cu infraroșii sau comunicația wireless. Îndepărtați boxa bară de televizor la o distanță care să permită componentelor să funcționeze corect. În ceea ce privește amplasarea senzorilor și a receptorului de telecomandă, consultați instrucțiunile de utilizare primite împreună cu televizorul.

🔇 nu funcționează.

→ Sistemul poate fi în modul demonstrativ. Pentru a revoca modul demonstrativ, executați funcția „Reset” (pagina 27).

Reinițializare

Dacă sistemul funcționează în continuare defectuos, reinițializați sistemul după cum urmează. Asigurați-vă că utilizați tastele tactile de pe boxa bară pentru a efectua această operațiune.

1 Țineți apăsat – (reducere volum) și 🔇 simultan timp de 5 secunde.

Toate indicatoarele LED clipește de trei ori, apoi se sting. Setările meniului și câmpurilor de sunet etc. revin la stările inițiale.

2 Deconectați cablul de alimentare CA (de la rețea).

3 Conectați cablul de alimentare CA (de la rețea) și apăsați 🔇 pentru a porni sistemul.

4 Legați sistemul la subwoofer (pagina 20).

Tipuri de fișiere redabile

Codec	Extensie
MP3 (MPEG-1 Audio Layer III)	.mp3
WMA9 Standard	.wma
LPCM	.wav

Notă

- Este posibil ca unele fișiere să nu fie redabile, în funcție de formatul fișierului, de codificarea fișierului sau de condițiile de înregistrare.
- Este posibil ca unele fișiere editate pe un PC să nu fie redabile.
- Sistemul nu redă fișiere codificate, cum ar fi DRM și Lossless.
- Sistemul poate recunoaște următoarele fișiere sau foldere pe dispozitive USB:
 - căi de foldere cu lungimi de până la 128 de caractere
 - 200 foldere (inclusiv folderul rădăcină)
 - până la 200 de fișiere/foldere într-un singur strat
- Este posibil ca unele dispozitive USB să nu funcționeze cu acest sistem.
- Sistemul poate recunoaște dispozitive din clasa de stocare în masă (MSC).

Formate audio acceptate

Formatele audio acceptate de acest sistem sunt următoarele.

- Dolby Digital
- LPCM 2ch

Indicatoare LED

Puteți aprinde sau stinge indicatoarele LED ținând apăsat BACK timp de 5 secunde. Atunci când activați această caracteristică, indicatoarele LED se aprind sau clipeșc în funcție de starea sistemului sau de funcția selectată.

Dacă stingeți indicatoarele LED, se aprinde doar indicatorul BLUETOOTH (albastru) atunci când este activată funcția „BT”.

Funcție/Stare	Indicator
Intrare (pagina 12) <ul style="list-style-type: none">• TV• BT• USB	Indicatorul TV se aprinde Indicatorul BT și BLUETOOTH (albastru) se aprinde Indicatorul USB se aprinde
Intrare USB (pagina 13) <ul style="list-style-type: none">• Citire• Dispozitiv USB neacceptat	Indicatorul USB clipește continuu Indicatorul USB clipește continuu de două ori
Efect de sunet (pagina 14) <ul style="list-style-type: none">• MOVIE• MUSIC	Indicatorul MOVIE se aprinde Indicatorul MUSIC se aprinde
CLEAR AUDIO+ (pagina 14)	Indicatoarele MOVIE și MUSIC se aprind timp de 2 secunde, după care se sting
Volum maxim/minim, volum subwoofer maxim/minim (pagina 16)	Indicatoarele USB, TV și BT clipeșc de trei ori
Volum crescut/redus, Volum subwoofer crescut/redus	Indicatorul intrării curente clipește o dată
Dezactivare sunet	Indicatoarele USB, TV și BT clipeșc continuu
Dual Mono (pagina 15) <ul style="list-style-type: none">• Main• Sub• Main/Sub	Indicatoarele MOVIE și MUSIC clipeșc de două ori Indicatorul MOVIE clipește de două ori Indicatorul MUSIC clipește de două ori
Dolby DRC (pagina 15), Atenuare (pagina 15) <ul style="list-style-type: none">• Activat• Dezactivat	Indicatoarele USB și TV clipeșc de două ori Indicatorul USB clipește de două ori
Mod nocturn (pagina 14), Voce clară (pagina 15) <ul style="list-style-type: none">• Activat• Dezactivat	Indicatoarele MOVIE și MUSIC clipeșc de două ori Indicatorul MOVIE clipește de două ori
PLAY MODE (pagina 13)	Indicatorul USB clipește de trei ori
Control for HDMI (pagina 18), BLUETOOTH Standby (pagina 17), Standby automat (pagina 20) <ul style="list-style-type: none">• Activat• Dezactivat	Indicatoarele USB și TV clipeșc de două ori Indicatorul USB clipește de două ori

Funcție/Stare	Indicator
Secure Link (pagina 20) <ul style="list-style-type: none"> • Activat • Dezactivat 	Indicatoarele USB și TV clipeșc de două ori, după care indicatoarele MOVIE și MUSIC clipeșc alternativ până când conexiunea este stabilită Indicatorul USB clipește de două ori
PROTECT (pagina 26)	Toate indicatoarele LED, cu excepția indicatorului BLUETOOTH (albastru) clipeșc des
Intră în modul standby automat (pagina 20)	Toate indicatoarele LED, cu excepția indicatorului BLUETOOTH (albastru) clipeșc rar
Reinițializare (pagina 27)	Toate indicatoarele LED clipeșc de trei ori, apoi se sting.

Specificații

Boxă bară (SA-CT290/ SA-CT291)

Secțiunea amplificator

PUTERE DE IEȘIRE (nominală)

Frontal stânga + Frontal dreapta:

30 W + 30 W (la 4 ohmi, 1 kHz, 1% THD)

PUTERE DE IEȘIRE (de referință)

Frontal stânga/Frontal dreapta: 100 W
(per canal la 4 ohmi, 1 kHz)

Intrări

USB

TV IN OPTICAL

Ieșire

HDMI OUT TV (ARC)

Secțiunea HDMI

Conector

Tip A (19 pini)

Secțiunea USB

Port  (USB)

Tip A

Secțiunea BLUETOOTH

Sistem de comunicare

Specificație BLUETOOTH Versiunea 4.2

Ieșire

Specificație BLUETOOTH Clasă de
putere 1

Rază de comunicare maximă

Rază vizuală aprox. 25 m¹⁾

Bandă de frecvență

Bandă 2,4 GHz (2,4000 GHz –
2,4835 GHz)

Metodă de modulație

FHSS (Freq Hopping Spread Spectrum)

Profiluri BLUETOOTH compatibile²⁾

A2DP 1.2 (Advanced Audio Distribution
Profile)

AVRCP 1.6 (Audio Video Remote
Control Profile)

Codecuri acceptate³⁾

SBC⁴⁾

Domeniu de transmisie (A2DP)

20 Hz – 20.000 Hz (Frecvență de
eșantionare 32 kHz, 44,1 kHz, 48 kHz)

1) Raza efectivă va varia în funcție de factori cum ar fi obstacolele dintre dispozitive, câmpurile magnetice din jurul unui cuptor cu microunde, electricitatea statică, telefoanele fără fir, sensibilitatea de recepție, performanța antenei, sistemul de operare, aplicația software etc.

2) Profilurile BLUETOOTH standard indică scopul comunicării BLUETOOTH dintre dispozitive.

3) Codec: Compresia semnalelor audio și formatul de conversie

4) Subband Codec

Secțiunea boxă frontală stânga/ frontală dreapta

Sistem de boxe

Sistem de boxe pentru toate
intervalele, suspensie acustică

Boxă

40 mm x 100 mm, tip conic x 2

Generalități

Necesar de putere

Doar modelele pentru Taiwan:

120 V CA, 50/60 Hz

Alte modele:

220 V – 240 V CA, 50/60 Hz

Consum de energie

Pornit: 40 W

Standby: cel mult 0,5 W (în modul
de economisire a energiei)

(Atunci când funcția Control pentru
HDMI și modul BLUETOOTH Standby
sunt dezactivate)

Standby: cel mult 2,8 W⁵⁾

(Atunci când funcția Control pentru
HDMI și modul BLUETOOTH standby
sunt activate)

Dimensiuni (l/i/a) (aprox.)

900 mm x 52 mm x 86 mm

Greutate (aprox.)

2,3 kg

5) Sistemul va intra automat în modul de economisire a energiei atunci când nu există nici o conexiune HDMI și niciun istoric de împerechere BLUETOOTH.

Subwoofer (SA-WCT290/ SA-WCT291)

PUTERE DE IEȘIRE (de referință)
100 W (pe fiecare canal, la 4 ohmi,
100 Hz)

Sistem de boxe
Sistem subwoofer, Bass Reflex

Boxă
130 mm, tip conic

Necesar de putere
Doar modelele pentru Taiwan:
120 V CA, 50/60 Hz

Alte modele:
220 V - 240 V CA, 50/60 Hz

Consum de energie
Pornit: 15 W
Standby: Cel mult 0,5 W

Dimensiuni (l/i/a) (aprox.)
170 mm × 342 mm × 362 mm
(instalare pe verticală)
342 mm × 172 mm × 362 mm
(instalare pe orizontală)

Greutate (aprox.)
6,3 kg

Secțiunea transmițător/ receptor wireless

Bandă de frecvență
2,4 GHz (2,4000 GHz - 2,4835 GHz)

Metodă de modulație
FHSS (Freq Hopping Spread Spectrum)

Designul și specificațiile se pot modifica
fără notificare prealabilă.

Cu privire la comunicații prin BLUETOOTH

Versiuni și profiluri BLUETOOTH acceptate

Profilul se referă la un set standard de funcții pentru diverse caracteristici ale produsului BLUETOOTH. Consultați „Secțiunea BLUETOOTH” din „Specificații” (pagina 30) pentru versiunea și profilurile BLUETOOTH acceptate de acest sistem.

Rază de comunicare efectivă

Dispozitivele BLUETOOTH trebuie utilizate pe o rază de aproximativ 10 metri (distanță fără obstacole) unul față de celălalt. Raza de comunicare efectivă se poate reduce în următoarele condiții.

- Dacă o persoană, un obiect de metal, un perete sau un alt obstacol se află între dispozitivele cu conexiune BLUETOOTH.
- În locurile unde este instalată o rețea LAN wireless.
- În jurul cuptoarelor cu microunde aflate în uz.
- Locații unde sunt generate alte unde electromagnetice.

Efectele altor dispozitive

Dispozitivele BLUETOOTH și rețeaua LAN wireless (IEEE 802.11b/g) utilizează aceeași bandă de frecvență (2,4 GHz). Când folosiți dispozitivul BLUETOOTH în apropierea unui dispozitiv cu funcție LAN wireless, pot apărea interferențe electromagnetice. Acest lucru se poate solda cu rate mai mici de transfer al datelor, zgomot sau imposibilitatea de conectare. Dacă se întâmplă acest lucru, încercați următoarele soluții:

- Utilizați acest sistem la cel puțin 10 metri distanță de dispozitivul LAN wireless.

- Întrerupeți alimentarea electrică a dispozitivului LAN wireless atunci când folosiți dispozitivul BLUETOOTH pe o rază de 10 metri.
- Instalați acest sistem și dispozitivul BLUETOOTH cât mai aproape unul de altul.
- Dispozitivele BLUETOOTH conectate la acest sistem trebuie să fie în conformitate cu specificațiile BLUETOOTH prevăzute de Bluetooth SIG, Inc. și conformitatea trebuie să fie certificată. Cu toate acestea, chiar dacă un dispozitiv este conform specificațiilor BLUETOOTH, pot exista situații în care caracteristicile sau specificațiile dispozitivului BLUETOOTH fac imposibilă conectarea sau pot determina metode de control, afișaj sau operare diferite.

Efecte asupra altor dispozitive

Undele radio transmise de acest sistem pot afecta funcționarea unor dispozitive medicale. Deoarece această interferență poate determina o funcționare necorespunzătoare, întrerupeți întotdeauna alimentarea acestui sistem și a dispozitivului BLUETOOTH în următoarele locații:

- În spitale, în trenuri, în avioane, la benzinării și în orice loc în care pot fi prezente gaze inflamabile.
- În apropierea ușilor automate sau a alarmelor de incendiu.

Notă

- Acest sistem acceptă funcții de securitate, în conformitate cu specificațiile BLUETOOTH, pentru a asigura o conexiune sigură în timpul comunicării cu ajutorul tehnologiei BLUETOOTH. Cu toate acestea, acest nivel de siguranță poate fi insuficient, în funcție de conținutul setărilor și de alți factori, așa că trebuie să aveți întotdeauna grijă atunci când comunicați prin intermediul tehnologiei BLUETOOTH.
- Sony nu își asumă răspunderea în niciun fel pentru daunele sau alte pierderi provocate de scurgerile de informații în timpul comunicării prin intermediul tehnologiei BLUETOOTH.
- Comunicarea BLUETOOTH nu este garantată pentru toate dispozitivele BLUETOOTH care au același profil cu acest sistem.

- Se poate produce zgomot sau redarea audio poate fi întreruptă în funcție de dispozitivul BLUETOOTH conectat la acest sistem, de mediul de comunicare sau de condițiile ambientale.

HDMI

<http://www.sony.net/>



* 4 6 8 8 2 5 2 2 1 * (1)