

**SONY**<sup>®</sup>

Lydplanke

**Bruksanvisning**

## ADVARSEL

Du kan redusere faren for brann ved å sørge for at ventilasjonsåpningen på enheten ikke er dekket med aviser, duker, gardiner osv.

Ikke plasser apparatet nær noe med åpen flamme (for eksempel brennende stearinlys).

Du kan redusere faren for brann eller elektrisk sjokk ved ikke å utsette apparatet for drypping eller spruting, og ikke plassere væskefylte gjenstander som vaser o.l. på apparatet.

Ikke plasser enheten på et trangt sted, for eksempel i en bokhylle eller et innebygd kabinett.

Batterier og apparater som inneholder batterier, skal ikke utsettes for sterk varme (f.eks. fra direkte sollys eller åpen ild).

Hvis du vil hindre skade, må dette apparatet plasseres sikkert på kabinettet eller festet til gulvet/veggen i henhold til monteringsinstruksjonene. Bare for innendørs bruk.

### Om strømkilder

- Selv om enheten er slått av, forblir den likevel koblet til strømmettet så lenge støpselet står i stikkontakten.
- Ettersom støpselet brukes til å koble enheten fra strømmen, bør du koble den til en lett tilgjengelig stikkontakt. Hvis du legger merke til noe unormalt i enheten, må du straks koble den fra stikkontakten.

### Anbefalte ledninger

Bruk bare skjermede og jordede ledninger og kontakter når du skal koble til datamaskiner og/eller eksterne enheter.

### Produkter med CE-merking

CE-merkingen gjelder bare i land der denne merkingen er påbudt ved lov (først og fremst i EØS-land).

### For kunder i Europa



**Avhending av brukte batterier og elektrisk og elektronisk utstyr (gjelder i EU og andre europeiske land med kildesorteringssystemer)**

Dette symbolet på produktet, batteriet eller innpakningen viser at produktet og batteriet ikke skal håndteres som husholdningsavfall. På noen batterier kan dette symbolet brukes sammen med et kjemisk symbol. Hvis batteriet inneholder mer enn 0,0005 % kvikksølv eller 0,004 % bly, er det også merket med de kjemiske symbolene for kvikksølv (Hg) eller bly (Pb). Hvis du passer på å kvitte deg med slike produkter og batterier på en riktig måte, bidrar du til å forhindre potensielle negative miljø- og helsekonsekvenser som skyldes feilaktig avfallshåndtering. Resirkulering av materialene bidrar til å bevare naturressursene.

I tilfeller der produkter av sikkerhets-, ytelses- eller dataintegritetsårsaker krever en permanent tilkobling til et innebygd batteri, må dette batteriet bare skiftes av kvalifisert teknisk personell. Lever disse produktene etter endt levetid på et egnet innsamlingssted for resirkulering av batterier og elektrisk og elektronisk utstyr for å sikre at det håndteres riktig. For alle andre batterier kan du se avsnittet om hvordan du trygt tar ut batteriet fra produktet. Lever batteriet på et egnet innsamlingssted for resirkulering av brukte batterier.

Kommunen, det lokale renovasjonsselskapet eller forretningen hvor du kjøpte produktet eller batteriet, kan gi mer informasjon om avhending av dette.

### **Merknad til kunder: Informasjonen nedenfor gjelder bare for utstyr som er solgt i land hvor EU-direktivene gjelder.**

Dette produktet er produsert av eller på vegne av Sony Corporation, 1-7-1 Konan Minato-ku Tokyo, 108-0075 Japan. Forespørslers knyttet til produktets samsvar med EU-lovgivningen skal rettes til den autoriserte representanten, Sony Belgium, bijkantoor van Sony Europe Limited, Da Vincilaan 7-D1, 1935 Zaventem, Belgia. For spørsmål som gjelder service og garanti, henvises det til adressene som er angitt i de spesielle service- og garantidokumentene.

Sony Corp. erklærer herved at dette utstyret samsvarer med de spesifikke kravene og andre relevante bestemmelser i direktiv 1999/5/EC. Du finner mer informasjon på følgende nettside: <http://www.compliance.sony.de/>



Denne lydplanken er ment for lydavspilling fra tilkoblede enheter og musikkstrømming fra en BLUETOOTH-enhet.

Dette utstyret har blitt testet og er i samsvar med grensene som er angitt i forskriftene om elektromagnetisk kompatibilitet (EMC), når det brukes en tilkoblingskabel på under 3 meter.

### **Opphavsrett og varemerker**

- Dette systemet inneholder Dolby\* Digital.
  - \* Produsert under lisens fra Dolby Laboratories. Dolby, Dolby Audio og dobbel-D-symbolet er varemerker tilhørende Dolby Laboratories.
- BLUETOOTH®-merket og -logoene er registrerte varemerker som tilhører Bluetooth SIG, Inc., og all bruk av slike merker av Sony Corporation er under lisens. Andre varemerker og -navn tilhører de respektive eierne.
- Dette systemet bruker HDMI™-teknologi (multimediegrensesnitt med høy oppløsning). Betegnelse HDMI og HDMI High-Definition Multimedia Interface samt HDMI-logoen er varemerker eller registrerte varemerker tilhørende HDMI Licensing, LLC i USA og andre land.
- «BRAVIA» er et varemerke som tilhører Sony Corporation.
- «PlayStation» er et varemerke som tilhører Sony Computer Entertainment Inc.
- MPEG Layer-3-lydkodingsteknologi og -patenter er benyttet med lisens fra Fraunhofer IIS og Thomson.
- Windows Media er enten et registrert varemerke eller et varemerke som tilhører Microsoft Corporation i USA og/eller andre land.
- Dette produktet er beskyttet av visse opphavsrettigheter tilhørende Microsoft Corporation. Bruk eller distribusjon av denne teknologien utenfor dette produktet, er forbudt uten lisens fra Microsoft eller et autorisert Microsoft-datterselskap.
- «ClearAudio+» er et varemerke som tilhører Sony Corporation.
- Andre system- og produktnavn er vanligvis varemerker eller registrerte varemerker som tilhører produsentene. ™- og ®-merkene er ikke angitt i dette dokumentet.

---

## Om denne bruksanvisningen

- Funksjonene på fjernkontrollen er beskrevet i instruksjonene i denne bruksanvisningen. Du kan også bruke kontrollene på lydplanken hvis de har samme eller lignende navn som dem på fjernkontrollen.
- Noen illustrasjoner vises som prinsipptegninger, og kan skille seg fra de faktiske produktene.

# Innholdsfortegnelse

Om denne bruksanvisningen .....	4
Oversikt over deler og kontroller .....	6

## Installere systemet

Grunnleggende tilkoblinger og forberedelse	→	Oppstartsvei- ledning (eget dokument)
--	---	---

Montere lydplanken på veggen .....	10
Plassere basshøytaleren horisontalt .....	12

## Lytte til lyden

Lytte til lyd fra tilkoblede enheter .....	12
Lytte til musikk fra en USB-enhet .....	13

## Lydjustering

Bruke lydeffekter .....	14
Justere volumet på basshøytaleren .....	16

## BLUETOOTH-funksjoner

Lytte til musikk fra en BLUETOOTH-enhet .....	16
Stille inn standbymodus for BLUETOOTH .....	17

## Andre funksjoner

Bruke funksjonen Control for HDMI .....	18
Bruke BRAVIA Sync- funksjonen .....	19
Automatisk standbyfunksjon .....	20
Aktivere trådløs overføring mellom bestemte enheter (Secure Link) .....	20

## Ytterligere informasjon

Forholdsregler .....	21
Feilsøking .....	22
Avspillbare filtyper .....	27
Lydformater som støttes .....	27
LED-Indikatorer .....	28
Spesifikasjoner .....	30
Om BLUETOOTH- kommunikasjon .....	31

# Oversikt over deler og kontroller

Se sidene som er angitt i parentes, hvis du ønsker mer informasjon.

## Høytalerenhet

### Topp- og frontpanel

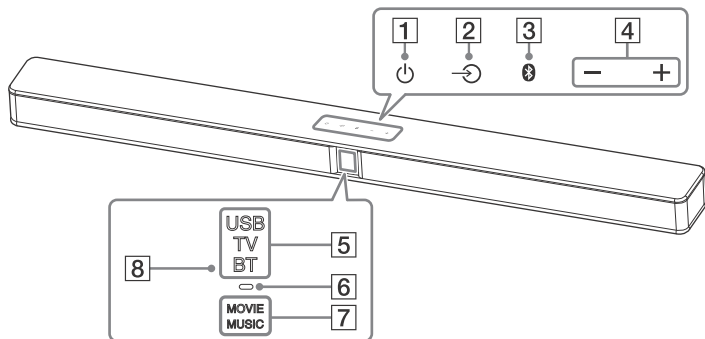

- 1** **⏻ (strøm) berøringstast**  
Slår på systemet eller setter det i standbymodus.
- 2** **↻ (inngang) berøringstast (side 12)**  
Velger enheten du ønsker å bruke.
- 3** **📶 (sammenkobling) berøringstast (side 16)**
- 4** **+/- (volum) berøringstast**
- 5** **Indikatorer for inngang\* (side 12)**
- 6** **BLUETOOTH-indikator (blå)**
  - Blinker i hurtig tempo: Under BLUETOOTH-sammenkobling
  - Blinker: Forsøk på BLUETOOTH-tilkobling utføres.
  - Lyser: BLUETOOTH-tilkoblingen er opprettet

- 7** **Indikatorer for lydeffekt\* (side 14)**
- 8** **Fjernkontrollsensor**

\* LED-indikatorene som lyser eller blinker, avhengig av valgt funksjon eller systemets status.

Hvis du vil ha mer informasjon, kan du se «LED-indikatorer» (side 28).

### Om berøringsknappene

Berøringsknappene reagerer på lette trykk. Ikke trykk hardt på dem.

## Bakpanel

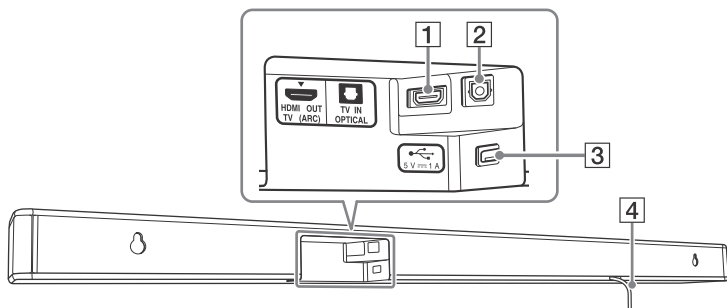

**1** HDMI UT TV (ARC) kontakt

**2** TV INN OPTISK kontakt

**3** (USB) port (side 13)

**4** Strømledning

## Basshøytaler

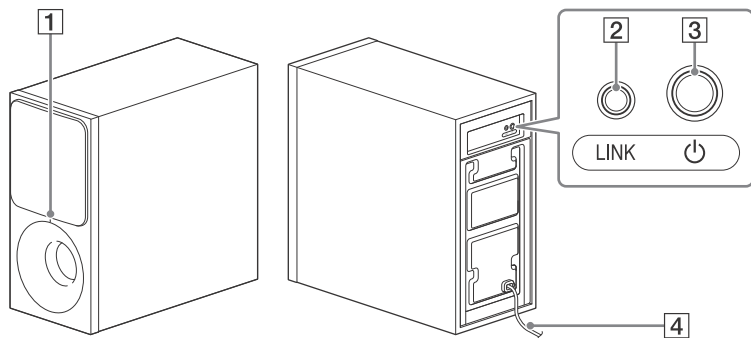

### 1 På/av-indikator

- Lyser ikke: Strømmen er av
- Lyser:
  - Rødt: Basshøytaleren er i standbymodus
  - Grønn: Basshøytaleren er tilkoblet høyttalerenheten uten Secure Link
  - Oransje: Basshøytaleren er tilkoblet høyttalerenheten med Secure Link
- Blinker:
  - Grønn (raskt): Basshøytaleren søker etter en høyttalerenheten som kan kobles til
  - Grønn: Basshøytaleren prøver å koble til høyttalerenheten uten Secure Link
  - Oransje: Basshøytaleren prøver å koble til høyttalerenheten med Secure Link
  - Rødt: Basshøytaler gjenkjenner noe unormalt. Se «Basshøytaler trådløs lyd» i «problemsøk» (side 25).

### 2 LINK (Secure Link) (side 20)

### 3 ⏻ (på/av)

Slår på basshøytaleren eller setter den i standbymodus.

### 4 Strømledning

### Om standbymodus

Basshøytaleren går automatisk i standbymodus og på/av-indikatoren lyser rødt når lydplanken er i standbymodus eller trådløs overføring er deaktivert. Basshøytaleren slås automatisk på når lydplanken slås på og trådløs overføring aktiveres.



## Fjernkontroll

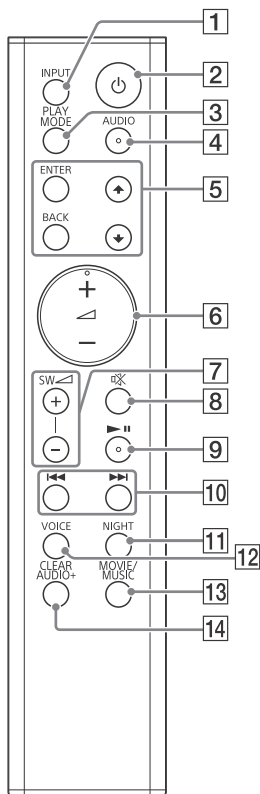

- 1 INPUT (side 12)**  
Slår på systemet eller setter det i standbymodus.
- 2 ⏻ (på/av)**  
Slår på systemet eller setter det i standbymodus.
- 3 PLAY MODE (side 13)**  
Brukes også til å slå på eller av lyd demping-funksjonen (side 15).
- 4 AUDIO\* (side 15)**  
Brukes også til å slå på eller av Dolby DRC-funksjon (side 15).

- 5 ENTER**  
Angir det valgte elementet.  
⬆/⬇  
Velger mappen eller fila på en USB-enhet.

**BACK**  
Brukes for å gå tilbake til forrige skjermbilde.  
Stopper USB-avspillingen.  
Brukes også til å slå på eller av LED-indikatorene (side 28).

- 6 ◀ (volum) +\*/-**  
Justerer volumet.  
Nåværende inngangsindikatorer blinker én gang hver gang du justerer volumet.  
Indikatorene for USB, TV og BT blinker tre ganger når du justerer volum til maksimalt eller minste volumnivå.

- 7 SW ◀ (basshøytalervolum) +/- (side 16)**  
Nåværende inngangsindikatorer blinker én gang hver gang du justerer volumet til basshøytaleren.  
Indikatorene for USB, TV og BT blinker tre ganger når du justerer volumet til basshøytaleren til maksimalt eller minste volumnivå.

- 8 ⊗ (demping)**  
Slår av lyden midlertidig.  
Indikatorene for USB, TV og BT blinker kontinuerlig når dempefunksjonen er på.

- 9 ▶⏸\* (spill av/stopp midlertidig)**  
Pauser eller fortsetter avspilling.

- 10 ◀◀/▶▶ (forrige / neste / spol tilbake / spol forover)**  
Trykk for å velge forrige/neste spor eller fil.  
Hold nede knappen for å søke bak- eller forover.

#### 11 NIGHT (side 14)

Brukes også til å slå på eller av Standbymodus for BLUETOOTH (side 17).

#### 12 VOICE (side 15)

Brukes også til å slå på eller av kontroll for HDMI-funksjonen (side 18).

#### 13 MOVIE/MUSIC (side 14)

Brukes også til å slå på eller av funksjonen for automatisk standby (side 20).

#### 14 CLEAR AUDIO+ (side 14)

Brukes også for å aktivere Secure Link-modusen (side 20).

\* AUDIO,  + og -knappene har en opphevet prikk. Bruk dem som veiledning ved bruk.

## Installere systemet

# Grunnleggende tilkoblinger og forberedelse

Se startveiledningen (eget dokument).

## Montere lydplanken på veggen

Du kan montere lydplanken på en vegg.

### Merk

- Gjør klar skruer (medfølger ikke) som er egnet for veggmaterialet og -styrken. Ettersom gipsplatevegger er spesielt skjøre, må skruene festes i to av spikerslagene i vegg. Monter lydplanken vannrett, festet med skruer i spikerslaget på et sammenhengende plant område på vegg.
- Overlat monteringen til en Sony-forhandler eller en godkjent montør, og vær spesielt oppmerksom på de sikkerhetsmessige forholdene.
- Sony skal ikke holdes ansvarlig for ulykker eller skader som er forårsaket av feil montering, manglende veggstyrke eller feil bruk av skruer, uhell osv.

- 1** Bruk skruer (følger ikke med) som passer til hullene på baksiden av høyttalerenheten.

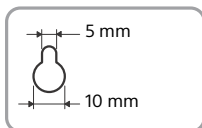
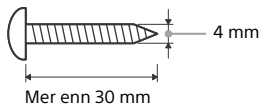

Hull på baksiden av høyttalerenheten

- 2** Fest **VEGGMONTERINGSMALEN (medfølger)** på en vegg.

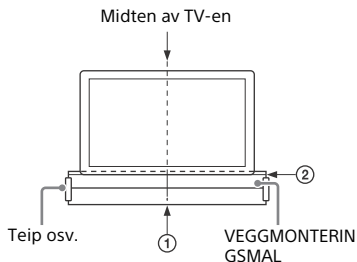

- 1** Juster TV-MIDLINJEN (①) på VEGGMONTERINGSMALEN i forhold til midten av TV-en.
- 2** Juster TV-BUNNLINJEN (②) på VEGGMONTERINGSMALEN i forhold til bunnen av TV-en.
- 3** Sett VEGGMONTERINGSMALEN på veggene med en kommersielt tilgjengelig tape, eller noe lignende.

- 3** Merk av skruerposisjonene på **SKRUELINJEN (③)** i **VEGGMONTERINGSMALEN** slik det beskrives nedenfor. Mål avstanden med en skala slik det beskrives nedenfor, og merk av med en blyant e.l.

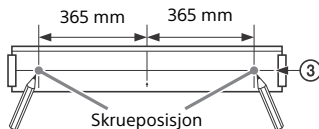

- 4** Skru inn skruene i merkene. Skruene skal stikke ut 7,5 til 8,5 mm.

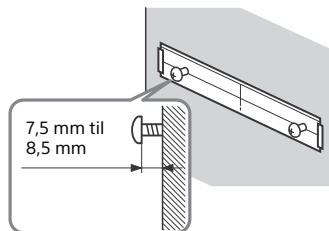

- 5** Fjern veggmonteringsmalen.
- 6** Heng lydplanken på skruene.

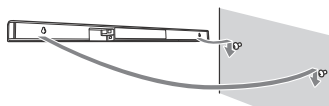

**Merk**

- Glatt godt ut overflaten på veggmonteringsmalen når du fester den på en vegg.
- Pass på at du har nok plass under lydplanken når du fester den på en vegg, dette gir enkelt tilgang til (USB)-porten.

## Plassere basshøytaleren horisontalt

Plasser basshøytaleren på høyre side slik at SONY-logoen peker fremover.

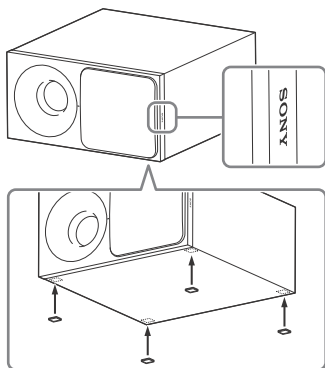

Fest de høytalerputene (følger med).

## Lytte til lyden

### Lytte til lyd fra tilkoblede enheter

#### Trykk på INPUT gjentatte ganger.

Nåværende inngangsindikatorer blinker én gang hver gang du justerer volumet. Trykk på INPUT igjen velge enheten du vil bruke.

Lampen på den valgte enheten lyser. Hver gang du trykker på INPUT, endres enheten slik:

«TV» → «BT» → «USB»

#### «TV»

- TV som er koblet til TV INN OPTISK kontakt
- TV som er kompatibel med ARC-funksjonen (Audio Return Channel) som er koblet til HDMI UT TV (ARC)-kontakten

#### «BT»

BLUETOOTH-enhet som støtter A2DP (side 16)

#### «USB»

USB-enhet som er koblet til  (USB)-porten (side 13)

## Lytte til musikk fra en USB-enhet

Du kan spille musikkfiler som er lagret på den tilkoblede USB-enheten. Se «Avspillbare filtyper» (side 27) for å finne ut hvilke filer som kan spilles av.

### Merk

- For å se USB-innholdslisten på TV-skjermen, må du koble systemet til TV-en med en HDMI-kabel.
- Endre inngangen på TV-en til inngangen der lydplanken er tilkoblet.

### 1 Koble USB-enheten til (USB)-porten.

Se bruksanvisningen som fulgte med USB-enheten før du kobler til.

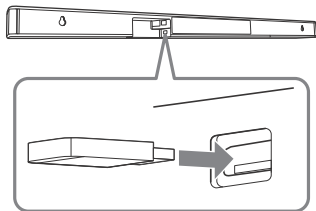

USB-indikatoren blinker to ganger kontinuerlig når den leser USB-enheten.





### 2 Trykk på INPUT gjentatte ganger for å velge «USB».

USB-innholdet vises på TV-skjermen.

### 3 Trykk på / for å velge ønsket innhold, og trykk deretter på ENTER.



Det valgte innholdet spilles av.

### 4 Trykk på PLAY MODE flere ganger for å spille av ønsket modus.



- None: Spiller av alle sporene.
-  1 (Gjenta én gang): Gjentar ett spor.
-  (Gjenta mappe): Gjentar alle sporene i en mappe.
-  (Vilkårlig): Gjentar alle sporene i en mappe i tilfeldig rekkefølge.
-  (Gjenta alle): Gjentar alle sporene.

USB-indikatoren blinker tre ganger hver gang du trykker på PLAY MODE.

### 5 Juster volumet.

- Trykk på  +/- for å justere volumet til høyttalerenheten.
- Trykk på SW  +/- for å justere volumet på basshøyttaleren.

### Annen betjening

Funksjon	Handling
Avslutt avspilling eller gå tilbake til forrige skjermbilde	Trykk på BACK
Pauser eller fortsetter avspilling.	Trykk på 
Velg forrige eller neste spor.	Trykk på 
Søk bakover eller forover (bakover/forover)	Hold inne 

### Merk

- Ikke fjern USB-enheten når den er i bruk. Slå av systemet før du fjerner USB-enheten for å unngå korrupte data eller skade på USB-enheten.
- USB-indikatoren blinker to ganger kontinuerlig hvis du kobler til en USB-enhet som ikke støttes.

## Informasjon om USB-enheten på TV-skjermen

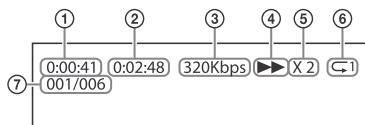

- 1 Avspillingstid
- 2 Samlet avspillingstid
- 3 Bithastighet
- 4 Avspillingsstatus
- 5 Hastighet for spoling forover/ bakover
- 6 Status for gjentakende avspilling
- 7 Valgt filindeks / samlet antall filer i mappen

### Merk

- Avhengig av avspillingskilden, kan det hende at noe informasjon ikke vises.
- Den viste informasjonen kan variere alt etter avspillingsmodus.

## Lydjustering

### Bruke lydeffekter

Du kan med enkelhet få glede av forhåndsprogrammerte lydeffekter som er skreddersydde til ulike typer lydtkilder.

### Valg av lydeffekt

**Trykk MOVIE/MUSIC flere ganger eller CLEAR AUDIO+ under avspilling.**

#### CLEAR AUDIO+

Nyt lyden med Sony-anbefalt lydfelt. Lydfeltet optimaliseres automatisk ut fra avspillingsinnhold og -funksjon. Indikatorene MOVIE og MUSIC lyser i to sekunder, så slukker lyset.

#### MOVIE

Lydeffekter optimaliseres for filmer. Denne modusen replikerer lydens tetthet og fylldighet. MOVIE-indikatoren tennes.

#### MUSIC

Lydeffekter optimaliseres for musikk. MUSIC-indikatoren tennes.

### Bruke Nattmodus-funksjonen (NIGHT)

Denne funksjonen er praktisk når du ser film sent om kvelden. Du kan da høre dialogen tydelig selv om volumnivået er lavt.

#### Trykk NIGHT.

Indikatorene MOVIE og MUSIC blinker to ganger.

Trykk på NIGHT igjen for å slå av denne funksjonen.

MOVIE-indikatoren blinker to ganger.

**Merk**

Denne funksjonen settes automatisk til av når du slår av systemet.

## Bruke Clear Voice-funksjonen (VOICE)

Denne funksjonen er med på å gjøre dialogene enklere å følge.

**Trykk VOICE.**

Indikatorene MOVIE og MUSIC blinker to ganger.

Trykk på VOICE igjen for å slå av denne funksjonen.

MOVIE-indikatoren blinker to ganger.

## Velge mangfoldig kringkastingslyd (Dual Mono)

Du kan velge flerkanalskringkasting når systemet mottar et Dolby Digital-signal for flerkanalskringkasting.

**Trykk på AUDIO gjentatte ganger.**

Kanalen endres regelmessig som følger.  
Hoved → Bass → Hoved/Bass

**Hoved**

Kun hovedkanalen sendes ut.  
Indikatorene MOVIE og MUSIC blinker to ganger.

**Bass**

Kun basskanalen sendes ut.  
MOVIE-indikatoren blinker to ganger.

**Hoved/Bass**

Hovedlyden sendes fra venstre høyttaler, og basslyden sendes fra høyre høyttaler.  
MUSIC-indikatoren blinker to ganger.

## Innstilling Dolby DRC (Dynamisk rekkevidde)

Nyttig når du vil se på film med lavt volum. DRC gjelder for Dolby Digital-kilder.

### Hold nede AUDIO i fem sekunder for å slå av eller på Dolby DRC.

**On**

Komprimerer lyden ut fra informasjonen i innholdet.

USB- og TV-indikatorene blinker to ganger.

**Off**

Lyden komprimeres ikke.

USB-indikatoren blinker to ganger.

## Still inn funksjonen for lydredning

Det kan forekomme forvrengning når du lytter til en enhet som er koblet til kontakten HDMI UT TV (ARC) eller TV INN OPTISK. Forvrengning kan unngås ved å dempe inngangsnivået på systemet.

### Trykk inn PLAY MODE i fem sekunder for å slå dempefunksjonen på eller av.

**On**

Demper inngangsnivået. Med denne innstillingen reduseres utgangsnivået.

USB- og TV-indikatorene blinker to ganger.

**Off**

Normalt inngangsnivå.

USB-indikatoren blinker to ganger.

**Tips**

Slå av denne funksjonen hvis lyden fra systemet er lav.

## Justere volumet på basshøytaleren

Basshøytaleren er designet for avspilling av basslyder eller lavfrekvente lyder.

**Trykk SW  $\triangleleft$  +/- for å justere volumet til basshøytaleren.**

Nåværende inngangsindikatorer blinker én gang hver gang du justerer volumet til basshøytaleren.

### **Merk**

Hvis inngangskilden har lite basslyd (f.eks. et TV-program), kan lyden fra basshøytaleren være vanskelig å høre.

## BLUETOOTH-funksjoner

### Lytte til musikk fra en BLUETOOTH-enhet

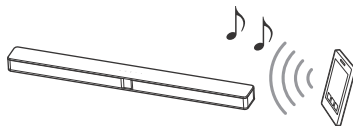

### Pare systemet med en BLUETOOTH-enhet

Paring er en prosess der BLUETOOTH-enheter registreres med hverandre på forhånd. Når grupperingsprosessen er fullført, trenger den ikke utføres igjen.

- 1 Plasser BLUETOOTH-enheten mindre enn én meter fra lydplanken.**
- 2 Trykk på  (gruppering) på høytalerenheten.**

Systemet går til sammenkoblingsmodus. BLUETOOTH-indikatoren (blå) på høytalerenheten blinker raskt.
- 3 Slå på BLUETOOTH-funksjonen på BLUETOOTH-enheten, søk etter enheter og velg «HT-CT290/291».**

Hvis en tilgangsnøkkel er påkrevd, angi «0000».

Utfør dette trinnet innen fem minutter. Hvis ikke kan paringen bli avbrutt.



## 4 Påse at BLUETOOTH-indikatoren på høyttalerenheten lyser blått.

Tilkoblingen er opprettet.

### Merk

- Tilgangsnøkkel kan kalles «Passcode», «PIN code», «PIN number» eller «Password».
- Du kan gruppere opptil 10 BLUETOOTH-enheter. Hvis du grupperer en 11. BLUETOOTH-enhet, erstattes den eldste grupperte enheten med den nye.

## Lytte til musikk fra en sammenkoblet enhet

### 1 Aktiver BLUETOOTH-funksjonen på den grupperte BLUETOOTH-enheten.

### 2 Trykk på INPUT gjentatte ganger for å velge «BT».

Systemet kobler automatisk på nytt til den sist tilkoblede BLUETOOTH-enheten.

Når BLUETOOTH-tilkoblingen er opprettet, lyser den BLUETOOTH-indikatoren på høyttalerenheten blått.

### 3 Start avspilling på BLUETOOTH-enheten.

### 4 Juster volumet.

- Juster volumet på BLUETOOTH-enheten.
- Trykk på  $\triangleleft$  +/- for å justere volumet til høyttalerenheten.
- Trykk på SW  $\triangleleft$  +/- for å justere volumet på basshøyttaleren.

### Merk

- Når systemet og BLUETOOTH-enheten er koblet sammen, kan du kontrollere avspillingen ved å trykke på  $\blacktriangleright$  **II** og  $\blacktriangleleft$  /  $\blacktriangleright$ .

- Hvis du setter BLUETOOTH-standbymodus til på (side 17), kan du koble til systemet fra en sammenkoblet BLUETOOTH-enhet selv om systemet er i standbymodus.
- Lydavspillingen på dette systemet kan ha en forsinkelse sammenlignet med avspillingen på BLUETOOTH-enheten på grunn av egenskapene til den trådløse BLUETOOTH-teknologien.

## Slik kobler du fra BLUETOOTH-enheten

Gjør noe av følgende.

- Trykk på  $\text{Ⓚ}$  (gruppering) på høyttalerenheten igjen.
- Deaktiver BLUETOOTH-funksjonen på BLUETOOTH-enheten.
- Slå av systemet eller BLUETOOTH-enheten.

## Stille inn standbymodus for BLUETOOTH

Når systemet har grupperingsinformasjon, kan du slå på systemet, og lytte til musikk fra BLUETOOTH-enheten selv når systemet er i ventemodus ved å slå BLUETOOTH-standbymodus på.

### Trykk inn NIGHT i fem sekunder for å slå BLUETOOTH-standbymodus på eller av.

#### On

USB- og TV-indikatorene blinker to ganger.

#### Off

USB-indikatoren blinker to ganger.

### Merk

Når BLUETOOTH er i standbymodus, øker strømforbruket.

## Andre funksjoner

### Bruke funksjonen Control for HDMI

Når du kobler til en enhet, for eksempel en TV eller Blu-ray-spiller som er kompatibel med Control for HDMI-funksjonen\*, ved hjelp av en HDMI-kabel (High Speed HDMI-kabel med Ethernet, medfølger ikke), kan du enkelt betjene enheten ved hjelp av TV-fjernkontroll.

Følgende funksjoner kan brukes med funksjonen Control for HDMI:

- Funksjon for å slå av systemet
- Funksjon for systemlydkontroll
- Lydreturkanal
- Funksjon for ettrykksavspilling

\* Control for HDMI er en standard som brukes av CEC (Consumer Electronics Control) for å tillate HDMI (High-Definition Multimedia Interface)-enheter å styre hverandre.

#### Merk

Disse funksjonene fungerer kanskje med andre enheter enn enheter som er produsert av Sony, men betjeningsfunksjonalitet er ikke garantert.

### Klargjøre for bruk av Control for HDMI-funksjonen

Trykk inn **VOICE** i fem sekunder for å slå Control for HDMI-funksjonen på eller av.

---

#### On

USB- og TV-indikatorene blinker to ganger.

#### Off

USB-indikatoren blinker to ganger.

---

Aktiver Control for HDMI-innstillingene for TV-en og andre enheter som er koblet til systemet.

#### Tips

Hvis du aktiverer funksjonen Control for HDMI («BRAVIA» Sync) når du bruker en TV fra Sony, blir Control for HDMI aktivert automatisk i systemet.

### Funksjon for å slå av systemet

Når du slår av TV-en, vil systemet slå seg av automatisk.

### Funksjon for systemlydkontroll

Hvis du slår på systemet mens du ser på TV, vil TV-lyden sendes ut gjennom høyttalerne i systemet. Systemets volum kan justeres ved hjelp av TV-ens fjernkontroll.

Hvis TV-lyden kom fra systemets høyttalere forrige gang du så på TV, slås systemet automatisk på neste gang du slår på TV-apparatet. Betjening kan også utføres ved hjelp av TV-ens meny. Se bruksanvisningen for TV-en hvis du ønsker mer informasjon.

#### Merk

- Lyd sendes fra TV-en bare hvis annet enn «TV»-inngangen er valgt når du bruker Twin Picture-funksjonen på TV-en. Når du deaktiverer Twin Picture-funksjonen, sendes lyden fra systemet.
- Avhengig av innstillingene for TV-en er det mulig at System Audio Control-funksjonen ikke vil være tilgjengelig. Se bruksanvisningen for TV-en hvis du ønsker mer informasjon.

## Lydreturkanal

Hvis systemet er koblet til en HDMI IN-kontakt på TV-en som er kompatibel med ARC (Audio Return Channel), kan du lytte til TV-lyd fra systemhøytalerne uten å koble til en optisk digital kabel.

### Merk

Hvis TV-en ikke er kompatibel med ARC (Audio Return Channel), må det kobles til en optisk digital kabel (se den medfølgende oppstartsveiledningen).

## Funksjon for ettrykksavspilling

Når du spiller av innhold på en enhet (Blu-ray Disc-spiller, «PlayStation®4» osv.) som er koblet til TV-en, slås systemet og TV-en på automatisk. Systeminngangen endres til inngangen for TV-en, og det kommer lyd fra systemhøytalerne.

### Merk

- Hvis det kom TV-lyd kom fra TV-høytalerne sist gang du så på TV, blir ikke systemet slått på, og det kommer lyd og bilde fra TV-en selv om du spiller av innhold fra enheten.
- Avhengig av TV-en kan det hende at første del av innholdet ikke blir spilt av riktig.

## Bruke BRAVIA Sync-funksjonen

I tillegg til Control for HDMI-funksjonen kan du også bruke følgende funksjon på enheter som er kompatible med BRAVIA Sync-funksjonen.

- Scene Select-funksjonen

### Merk

Denne funksjonen er en proprietær Sony-funksjon. Denne funksjonen kan ikke brukes med andre produkter enn dem som er produsert av Sony.

## Scene Select-funksjonen

Systemets lydfelt endres automatisk ut fra innstillingene som er valgt for Scene Select- eller Sound Mode-funksjonen på TV-en. Se bruksanvisningen for TV-en hvis du ønsker mer informasjon. Still lydfeltet til «CLEAR AUDIO+» (side 14).

## Merknader om HDMI-tilkoblinger

- Bruk en høyhastighets HDMI-kabel. Hvis du bruker en standard HDMI-kabel, er det ikke sikkert at 1080p-innhold vises riktig.
- Bruk en godkjent HDMI-kabel.
- Bruk en Sony høyhastighets HDMI-kabel med Cable Type-logoen.
- Vi anbefaler ikke å bruke en HDMI-DVI-konverteringskabel.
- Kontroller oppsettet til det tilkoblede utstyret hvis bildet er dårlig eller det ikke kommer lyd fra utstyret som er tilkoblet via HDMI-kabelen.
- Lydsignaler (samplingsfrekvens, bitlengde osv.) som overføres fra en HDMI-kontakt, kan bli deaktivert av den tilkoblede enheten.

- Lyden kan bli avbrutt hvis samplingfrekvensen eller antall kanaler med lydsignaler fra avspillingsutstyret endres.
- Hvis det tilkoblede utstyret ikke er kompatibelt med opphavsrettsbeskyttede teknologier (HDCP), kan det hende at bildet og/eller lyden fra HDMI OUT-kontakten i dette systemet forvrenges eller blir borte. Kontroller i så fall spesifikasjonene til utstyret som er tilkoblet.

---

## Automatisk standbyfunksjon

Systemet går automatisk i standbymodus når du ikke betjener det på ca. 20 minutter og systemet ikke mottar et inngangssignal.

**Trykk inn MOVIE/MUSIC i fem sekunder for å slå Control for automatisk standby-funksjonen på eller av.**

---

**On**  
USB- og TV-indikatorene blinker to ganger.

---

**Off**  
USB-indikatoren blinker to ganger.

---

Når systemet aktiverer standbymodus, blinker alle LED-indikatorer bortsett fra BLUETOOTH sakte.

---

## Aktivere trådløs overføring mellom bestemte enheter (Secure Link)

Du kan angi at den trådløse tilkoblingen skal koble lydplanken til basshøytaleren ved hjelp av funksjonen Secure Link. Denne funksjonen kan bidra til å forhindre forstyrrelser hvis du bruker flere trådløse produkter.

**1 Trykk på LINK på baksiden av basshøytaleren.**  
Strømindikatoren på basshøytaleren blinker oransje.

**2 Hold nede CLEAR AUDIO+ i fem sekunder.**  
USB- og TV-indikatorene blinker to ganger, og deretter blinker MOVIE- og MUSIC-indikatorene vekselvis. Når høytalerenheten er koblet til basshøytaleren, slutter indikatorene å blinke, og på/av-indikatoren på basshøytaleren lyser oransje.  
Hvis tilkoblingen mislykkes, lyser indikatorene i fem sekunder. Prøv å utføre den ovennevnte tilkoblingsprosessen på nytt.

**For å deaktivere denne funksjonen, holder du nede CLEAR AUDIO+ i fem sekunder.**

USB-indikatoren blinker to ganger.

## Forholdsregler

### Om sikkerhet

- Hvis det har kommet fremmedlegemer eller væske i systemet, må du trekke ut strømkontakten og vente med å bruke systemet til det har blitt undersøkt av kvalifisert personell.
- Ikke ta i strømledningen med våte hender. I så fall risikerer du å få elektrisk støt.
- Ikke klatre på lydplanken eller basshøytteren. Du kan falle ned og skade deg, eller det kan føre til skade på systemet.

### Om strømkilder

- Før du bruker systemet, må du kontrollere at driftsspenningen er identisk med strømforsyningen. Driftsspenningen er angitt på navneplaten på baksiden av høytterenheten og basshøytteren.
- Hvis du ikke skal bruke systemet på en lang stund, må du koble strømledningen fra stikkontakten. Når du kobler fra strømledningen, må du passe på at du trekker i selve støpslet, og ikke i ledningen.
- Strømledningen må bare byttes av kvalifisert personell.

### Om varmeakkumulering

Selv om systemet blir varmt når det er i bruk, er dette ikke en feil.

Hvis du regelmessig bruker høy lyd på dette systemet, øker temperaturen betraktelig på baksiden og nederst i systemet. For å unngå å brenne deg, må du ikke berøre systemet.

## Om plassering

- Nok plass rundt systemet for å slippe ut varme. Når du setter basshøytteren i en hylle, må du la det være mer enn 5 cm plass over basshøytteren, og mer enn 5 cm plass på sidene av basshøytteren. Hyllen bak basshøytteren skal være åpen. Hvis du plasserer basshøytteren med baksiden mot veggen, må det være mer enn 10 cm plass mellom basshøytteren og veggen.
- La fronten på systemet være åpen.
- Plasser systemet på et sted med tilstrekkelig ventilasjon for å hindre varmeakkumulering og for å forlenge systemets levetid.
- Ikke plasser systemet på en plassering som vibrerer (for eksempel på en ustabil overflate, etc.).
- Ikke plasser basshøytteren i en hylle som kan forstyrre med den trådløse funksjonen (f.eks. en metallhylle, etc.).
- Ikke plasser systemet nær varmekilder eller på steder der det kan bli utsatt for direkte sollys, mye støv eller mekaniske støt.
- Ikke plasser noe på baksiden av lydplanken eller basshøytteren som kan blokkere ventilasjonsåpningene og føre til at systemet ikke fungerer som det skal.
- Hvis systemet brukes sammen med en TV, videospiller eller kassettpiller, kan det føre til støy, og bilde kvaliteten kan reduseres. I så fall plasserer du systemet borte fra TV-en, videospilleren eller kassettpilleren.
- Vær forsiktig når du plasserer systemet på underlag som er behandlet med for eksempel voks, olje eller poleringsmiddel, da dette kan føre til flekker på eller misfarging av overflaten.
- Vær forsiktig så du unngår skade på hjørnene på lydplanken og basshøytteren.

## Om håndtering av basshøytaleren

Ikke plasser hånden i sporet på basshøytaleren når du løfter den. Det kan føre til skade på høytalerdriveren. Når du løfter den, må du gripe tak på undersiden av basshøytaleren.

## Om drift

Før du kobler til en annen enhet, må du slå av og koble fra systemet.

## Hvis det forekommer ujevne farger på en TV-skjerm i nærheten

Fargeuregelmessigheter kan forekomme på enkelte typer TV-er.

- Hvis fargeuregelmessigheter oppdages ...  
Slå av TV-en med en gang, og slå det på igjen etter 15 til 30 minutter.
- Hvis fargeuregelmessigheter oppdages på nytt ...  
Plasser systemet lenger bort fra TV-en.

## Om rengjøring

Bruk en myk og tørr klut til å rengjøre systemet. Ikke bruk noen form for skrubbessvamp, skurepulver eller løsemidler, som for eksempel alkohol eller rensbensin.

Hvis du har spørsmål angående systemet eller problemer med det, kan du ta kontakt med nærmeste Sony-forhandler.

## Feilsøking

Hvis noen av disse problemene oppstår når du bruker systemet, kan du prøve å løse problemet ved hjelp av denne feilsøkingsveiledningen før du ber om service. Hvis problemet vedvarer, tar du kontakt med din nærmeste Sony-forhandler.

Husk å ta med både lydplanken og basshøytaleren, selv om det virker som om det bare er et problem med en av dem, når du ber om service.

## Generelt

### Strømmen blir ikke slått på.

→ Kontroller at strømledningen er ordentlig koblet til.

### Systemet fungerer ikke som det skal.

→ Koble strømledningen fra stikkontakten, og vent noen minutter før du kobler den til igjen.

### Systemet slås av automatisk.

→ Funksjonen for automatisk ventemodus er aktivert (side 20).

### Systemet slår seg ikke på selv når TV-en slås på.

→ Aktiver Control for HDMI-funksjonen (side 18). TV-en må støtte Control for HDMI-funksjonen (side 18). Se bruksanvisningen for TV-en hvis du ønsker mer informasjon.

→ Kontroller TV-ens høytalerinnstillinger. Systemeffekten synkroniseres med TV-ens høytalerinnstillinger. Se bruksanvisningen for TV-en hvis du ønsker mer informasjon.

- Hvis lyden kom fra høyttalerne på TV forrige gang, vil ikke systemet slå seg på selv når TV-en slås på. Slå på systemet, og endre deretter til inngangen til systemet til «TV» (side 12).

#### Systemet slår seg av når TV-en slås av.

- Hvis inngangen til systemet er «TV», slår systemet seg av automatisk hvis systemet er i «TV»-inngang.

#### Systemet slår seg ikke av selv når TV-en slås av.

- Systemet slås ikke av automatisk når du slår av TV-en hvis systemet er i «USB»- eller «BT»-inngang.

## Lyd

#### Ingen TV-lyd sendes ut fra systemet.

- Kontroller typen og tilkoblingen til HDMI-kabelen eller den optiske digitale kabelen som er koblet til systemet og TV-en (se startveiledningen).
- Hvis TV-en er kompatibel med ARC (Audio Return Channel), må du kontrollere at systemet er koblet til en HDMI (ARC)-kontakt på TV-en (se den medfølgende startveiledningen). Hvis det fortsatt ikke kommer lyd, eller hvis lyden blir avbrutt, kobler du den medfølgende optiske digitale kabelen.
- Hvis TV-en ikke er kompatibel med ARC-funksjonen (Audio Return Channel), kommer det ikke TV-lyd fra systemet selv om det er koblet til HDMI-inngangskontakten på TV-en. For å få TV-lyd fra systemet kobler du til den optiske digitalkabelen som følger med (se medfølgende startveiledning).

- Bytt systemets inngang til «TV» (side 12).
- Slå på lyden på systemet, eller øk volumet.
- Avhengig av i hvilken rekkefølge du kobler sammen TV-en og systemet, kan systemet være dempet. Indikatorene for USB, TV og BT blinker kontinuerlig i denne tilstanden. Hvis dette skjer, slår du på TV-en først, og deretter systemet.
- Sett høyttalerinnstillingene på TV-en (BRAVIA) til Audio System. Se bruksanvisningen for TV-en hvis du vil vite mer om hvordan du stiller inn TV-en.
- Avhengig av TV-en og avspillingskilder, kan det hende lyden ikke sendes fra systemet. Velg «PCM» som lydformatinnstilling for TV-en. Se bruksanvisningen for TV-en hvis du ønsker mer informasjon.

#### Lyden sendes ut fra både systemet og TV-en.

- Demping av lyden fra systemet eller TV-en.

#### Ingen lyd eller kun svært lav lyd høres fra enheten som er koblet til systemet.

- Trykk på  $\triangleleft$  + for å øke volumnivået (side 9).
- Trykk på  $\text{⏏}$  eller  $\triangleleft$  + for å avbryte funksjonen for lydtemping (side 9).
- Kontroller at inngangskilden er valgt riktig. Prøv å bytte til en annen inngangskilde ved å trykke flere ganger på INPUT (side 12).
- Sett dempingsfunksjonen til av (side 15).
- Kontroller at enheten samt alle systemkablene og -ledningene er riktig tilkoblet.

### Ingen lyd eller kun et veldig lavt-lydnivå høres fra basshøytteren.

- Trykk på SW  + for å øke volumet på basshøytteren (side 9).
- Sjekk at strømindikatoren på basshøytteren lyser grønt. Hvis ikke, kan du se «Det kommer ingen lyd fra basshøytteren.» i «Trådløs lyd fra basshøytteren» (side 25).
- En basshøytter brukes til å gjengi basslyd. Hvis inngangskilden har svært få basslydkomponenter (f.eks. en TV-sending), kan lyden fra basshøytteren være vanskelig å høre.
- Når du spiller av innhold som er kompatibelt med opphavsrettsbeskyttede teknologier (HDCP), kommer det noen ganger ikke lyd fra basshøytteren.

### Omgivelseslydeffekten fungerer ikke.

- Avhengig av inngangssignalet og innstillingen for lydfeltet, kan det hende at behandlingen av omgivelseslyden ikke fungerer som den skal. Omgivelseslydeffekten kan være svak, avhengig av programmet eller platen.
- Hvis du vil spille av digital lyd fra flere kanaler, må du sjekke innstillingene for digital lydutgang på enheten som er koblet til systemet. Les bruksanvisningen som fulgte med den tilkoblede enheten, hvis du vil ha mer informasjon.

## USB-enhet

### USB-enheten gjenkjennes ikke.

- Prøv følgende:
  - ① Slår av systemet.
  - ② Fjern og koble til USB-enheten på nytt.
  - ③ Slå på systemet.

- Sjekk at USB-enheten eller koblet ordentlig til  (USB)-port.
- Kontroller om USB-enheten eller en kabel er skadet.
- Kontroller om USB-enheten er slått på.
- Hvis USB-enheten er koblet til via en USB-hub, kan du koble den fra og koble USB-enheten direkte til lydplanken.

## BLUETOOTH-enhet

### BLUETOOTH-tilkoblingen kan ikke fullføres.

- Kontroller at BLUETOOTH-indikatoren på høytterenheten lyser blått (side 6).
- Sjekk at BLUETOOTH-enheten som skal kobles til, er slått på, og at BLUETOOTH-funksjonen er aktivert.
- Flytt BLUETOOTH-enheten nærmere lydplanken.
- Forsøk å pare systemet og BLUETOOTH-enheten på nytt. Det kan hende du må avbryte paringen med dette systemet med BLUETOOTH-enheten først.

### Gruppering kan ikke utføres.

- Flytt BLUETOOTH-enheten nærmere lydplanken.
- Sjekk at dette systemet ikke får interferens fra en trådløs LAN-enhet, andre trådløse enheter på 2,4 GHz eller en mikrobølgeovn. Hvis en enhet genererer elektromagnetisk stråling, flytt denne enheten vekk fra systemet.
- Paring er kanskje ikke mulig på grunn av andre BLUETOOTH-enheter i nærheten av lydplanken. Hvis dette er tilfelle, slå av de andre BLUETOOTH-enhetene.

### Det kommer ikke lyd fra den tilkoblede BLUETOOTH-enheten.

- Kontroller at BLUETOOTH-indikatoren på høytterenheten





- lyser blått (side 6).
- Flytt BLUETOOTH-enheten nærmere lydplanken.
- Hvis en enhet som genererer elektromagnetisk stråling, for eksempel en trådløs LAN-enhet, andre BLUETOOTH-enheter eller en mikrobølgeovn, befinner seg i nærheten, må du flytte enheten bort fra dette systemet.
- Fjern eventuelle hindringer mellom dette systemet og BLUETOOTH-enheten, eller flytt systemet bort fra hindringen.
- Omplasser den tilkoblede BLUETOOTH-enheten.
- Bytt den trådløse LAN-frekvensen for Wi-Fi-rutere eller datamaskiner som befinner seg i nærheten, til 5 GHz bånd.
- Skru opp volumet på den tilkoblede BLUETOOTH enheten.

## Trådløs lyd fra basshøytaleren

Det kommer ingen lyd fra basshøytaleren.

- På/av-indikatoren på basshøytaleren lyser ikke.
  - Kontroller at strømledningen til basshøytaleren er korrekt tilkoblet.
  - Trykk på  på basshøytaleren for å slå den på.
- På/av-indikatoren på basshøytaleren blinker sakte grønt eller lyser rødt.
  - Flytt basshøytaleren i nærheten av høytalerenheten slik at på/av-lampen på basshøytaleren lyser grønt.

- Følg fremgangsmåten i «Aktivere trådløs overføring mellom bestemte enheter (Secure Link)» (side 20).
- Hvis på/av-indikatoren på basshøytaleren blinker rødt, trykker du  på basshøytaleren for å slå den av. Undersøk deretter om ventilasjonsåpningen på basshøytaleren er blokkert.
- Basshøytaleren er laget for avspilling av basslyd. Når inngangssignalet ikke inneholder mye basslyd, som er tilfelle med de fleste TV-programmer, kan det hende at basslyden ikke høres.
- Trykk på SW  + for å øke volumet på basshøytaleren (side 16).

Lyden er «hakkete» eller støyete.

- Hvis det er en enhet i nærheten som genererer elektromagnetiske bølger, for eksempel en trådløs LAN-enhet eller en mikrobølgeovn som er i bruk, må du flytte enheten bort fra denne.
- Hvis det er en hindring mellom lydplanken og basshøytaleren, må du flytte den eller fjerne den.
- Plasser lydplanken og basshøytaleren så nær hverandre som mulig.
- Bytt den trådløse LAN-frekvensen for Wi-Fi-rutere eller datamaskiner som befinner seg i nærheten, til 5 GHz bånd.
- Veksle nettverkstilkoblingen for TV-apparatet eller Blu-ray Disc™-spilleren fra trådløs til kablet.

## Fjernkontroll

Fjernkontrollen fungerer ikke.

- Rett fjernkontrollen mot fjernkontrollsensoren på lydplanken (side 6).
- Fjern eventuelle hindringer mellom fjernkontrollen og lydplanken.

- Skift begge batteriene i fjernkontrollen med nye hvis du merker at de er utladet.
- Sjekk at du trykker på riktig knapp på fjernkontrollen.

#### Fjernkontrollen til TV-en fungerer ikke.

- Monter høytalerenheten slik at den ikke hindrer signalene fra sensoren til TV-fjernkontrollen.

## Annet

#### Control for HDMI-funksjonen virker ikke slik den skal.

- Kontroller systemtilkoblingen (se den medfølgende oppstartsveiledningen).
- Aktiver Control for HDMI-funksjonen på TV-en. Se bruksanvisningen for TV-en hvis du ønsker mer informasjon.
- Vent litt, og prøv deretter på nytt. Hvis du kobler fra systemet, vil det ta en stund før du kan utføre operasjoner. Vent i 15 sekunder eller mer, og prøv på nytt.
- Sjekk at enhetene som er koblet til systemet, støtter Control for HDMI-funksjonen.
- Aktiver Control for HDMI-funksjonen på enhetene som er koblet til systemet. Hvis du vil ha mer informasjon, kan du lese bruksanvisningen for enheten.
- Typen og antall enheter som kan styres med Control for HDMI-funksjonen er begrenset i henhold til HDMI CEC-standarden:
  - Opptaksenheter (Blu-ray Disc-opptak, DVD-opptak, etc.): opptil 3 enheter
  - Avspillingsenheter (Blu-ray Disc-spiller, DVD-spiller, etc.): opp til 3 enheter
  - Tunerrelaterede enheter: opptil 4 enheter

- Lydanlegg (mottaker/hodetelefoner): opp til 1 enhet (som brukes av dette systemet)

#### Hvis alle inngangsindikatorer og lydeffektindikatorer blinker raskt (PROTECT-modus).

- Trykk på  for å slå av systemet. Når skjermen slår seg av, kobler du fra strømledningen og kontrollerer at det ikke er noe som blokkerer ventilasjonsåpningene på lydplanken.

#### Alle inngangsindikatorer og lydeffektindikatorer lyser ikke.

- Indikatorene er av. Hold nede BACK i fem sekunder for å slå på indikatorene.

#### Sensorene på TV-en fungerer ikke som de skal.

- Det kan hende at lydplanken blokkerer enkelte sensorer (for eksempel sensoren for lysstyrke) og fjernkontrollmottakeren på TV-apparatet, eller senderen for 3D-briller (infrarød overføring) på en 3D TV som støtter det infrarøde 3D-brillesystemet eller den trådløse kommunikasjonen. Flytt lydplanken bort fra TV-apparatet innen en rekkevidde som lar disse delene fungere som de skal. For plasseringen av sensorer og fjernkontrollmottakeren, se bruksanvisningen som fulgte med TV-en.

#### fungerer ikke.

- Systemet kan være i demonstrasjonsmodus. Hvis du vil avbryte demonstrasjonsmodus, utfører du en «tilbakestilling» (side 27).

## Tilbakestill

Hvis systemet fortsatt ikke fungerer riktig, tilbakestiller du det ved å følge fremgangsmåten under.

Husk å bruke berøringstastene på høyttalerenheten for å utføre denne handlingen.

### 1 Hold inne – (volum ned) og samtidig i fem sekunder.

Alle LED-indikatorer blinker tre ganger før de slukkes. Innstillingene i menyene og lydfeltene tilbakestilles til opprinnelig tilstand.

### 2 Koble fra strømledningen.

### 3 Koble til strømledningen, og trykk deretter på for å slå på systemet.

### 4 Koble til systemet til basshøyttaleren (side 20).

## Avspillbare filtyper

Kodek	Filtype
MP3 (MPEG-1 Audio Layer III)	.mp3
WMA9 Standard	.wma
LPCM	.wav

### Merk

- Avhengig av filformatet, filkodingen eller opptaksforholdene kan det hende at enkelte filer ikke kan spilles av.
- Enkelte filer som er redigert på datamaskin, kan kanskje ikke spilles.
- Systemet kan ikke spille av kodete filer (f.eks. DRM og Lossless).
- Systemet kan gjenkjenne følgende filer eller mapper på USB-enheter:
  - mappebaner på opptil 128 tegn
  - 200 mapper (inkludert rotmappen)
  - opptil 200 filer/mapper i ett lag
- Det kan hende at enkelte USB-enheter ikke fungerer med dette systemet.
- Systemet kan gjenkjenne MSC-enheter (vektlagingsklasse).

## Lydformater som støttes

Systemet støtter følgende lydformater.

- Dolby Digital
- LPCM 2ch

## LED-Indikatorer

Du kan slå LED-indikatorerne på eller av ved å holde nede BACK i fem sekunder. Når du slår på denne funksjonen, lyser eller blinker LED-indikatorerne, avhengig av valgt funksjon eller systemets status.

Hvis du slår av LED-indikatorer, lyser BLUETOOTH-indikatoren (blå) i «BT»-funksjonen.

Funksjon/Status	Indikasjon
Inngang (side 12) <ul style="list-style-type: none"><li>• TV</li><li>• BT</li><li>• USB</li></ul>	TV-indikatoren tennes BT- og BLUETOOTH-indikatoren (blå) tennes USB-indikatoren tennes
USB-inngang (side 13) <ul style="list-style-type: none"><li>• Reading</li><li>• USB-enhet som ikke støttes</li></ul>	USB-indikatoren blinker kontinuerlig USB-indikatoren blinker to ganger kontinuerlig
Lydeffekt (side 14) <ul style="list-style-type: none"><li>• MOVIE</li><li>• MUSIC</li></ul>	MOVIE-indikatoren tennes MUSIC-indikatoren tennes
CLEAR AUDIO+ (side 14)	Indikatorerne MOVIE og MUSIC lyser i to sekunder, så slukker lyset
Volum maksimum/minimum, basshøytaler-volum maksimum/minimum (side 16)	USB-, TV og BT-indikatorerne blinker tre ganger
Volum opp/ned. Basshøytalervolum opp/ned	Aktuell inngang-indikator blinker én gang
Demping	USB-, TV og BT-indikatorerne blinker kontinuerlig
Dual Mono (side 15) <ul style="list-style-type: none"><li>• Hoved</li><li>• Bass</li><li>• Hoved/Bass</li></ul>	Indikatorerne MOVIE og MUSIC blinker to ganger MOVIE-indikatoren blinker to ganger MUSIC-indikatoren blinker to ganger
Lyddemping av (side 15) Dolby DRC (side 15) <ul style="list-style-type: none"><li>• On</li><li>• Off</li></ul>	USB- og TV-indikatorerne blinker to ganger USB-indikatoren blinker to ganger
Nattmodus (side 14). Taletydighet (side 15) <ul style="list-style-type: none"><li>• On</li><li>• Off</li></ul>	Indikatorerne MOVIE og MUSIC blinker to ganger MOVIE-indikatoren blinker to ganger
PLAY-MODUS (side 13)	USB-indikatoren blinker tre ganger
Kontroll for HDMI (side 18). BLUETOOTH Standby (side 17), Automatisk ventemodus (side 20) <ul style="list-style-type: none"><li>• On</li><li>• Off</li></ul>	USB- og TV-indikatorerne blinker to ganger USB-indikatoren blinker to ganger

<b>Funksjon/Status</b>	<b>Indikasjon</b>
Secure Link (side 20) <ul style="list-style-type: none"> <li>• On</li> <li>• Off</li> </ul>	USB- og TV-indikatorene blinker to ganger, og deretter blinker MOVIE- og MUSIC-indikatorene til tilkobling er opprettet. USB-indikatoren blinker to ganger
PROTECT (side 26)	Alle LED-indikatorer bortsett fra BLUETOOTH blinker raskt
Aktiverer automatisk standbymodus (side 20)	Alle LED-indikatorer bortsett fra BLUETOOTH blinker sakte
Tilbakestill (side 27)	Alle LED-indikatorer blinker tre ganger før de slukkes.

# Spesifikasjoner

## Høyttalerenhet (SA-CT290/SA-CT291)

### Forsterkerdel

#### UTGANGSEFFEKT (målt)

Front L + Front R:

30 W + 30 W (ved 4 ohm, 1 kHz, total harmonisk forvrengning på 1 %)

#### UTGANGSEFFEKT (referanse)

Front venstre/høyre: 100 W (per kanal ved 4 ohm, 1 kHz)

#### Innganger

USB

TV IN OPTICAL

#### Utgang

HDMI OUT TV (ARC)

### HDMI-del

#### Kontakt

Type A (19 pinner)

### USB-del

↔ (USB) port

Type A

### BLUETOOTH

#### Kommunikasjonssystem

BLUETOOTH-spesifikasjoner  
versjon 4.2

#### Utgang

BLUETOOTH-spesifikasjon,  
strømklasse 1

#### Maksimal kommunikasjonsrekkevidde

Siktlinje ca. 25 m<sup>1)</sup>

#### Frekvensbånd

2,4 GHz band (2,4000–2,4835 GHz)

#### Modulasjonsmåte

FHSS (Freq Hopping Spread Spectrum)

#### Kompatible BLUETOOTH-profiler<sup>2)</sup>

A2DP 1.2 (avansert

lyddistribusjonsprofil)

AVRCP 1.6 (Audio Video Remote

Control Profile)

#### Støttede kodekser<sup>3)</sup>

SBC<sup>4)</sup>

#### Overføringsområde (A2DP)

20–20000 Hz (samplingsfrekvens  
32 kHz, 44,1 kHz, 48 kHz)

1) Den faktiske rekkevidden varierer avhengig av faktorer som for eksempel hindringer mellom enhetene, magnetiske felt rundt en mikrobølgeovn, statisk elektrisitet, trådløs telefon, mottaksfølsomhet, antenneytelse, operativsystem og programvare.

2) BLUETOOTH-standardprofiler angir formålet med BLUETOOTH-kommunikasjon mellom enheter.

3) Kodek: Lydsignalkomprimering og konverteringsformat

4) Kodek for underbånd

### Front venstre / front høyre

#### Høyttalersystem

Full range høyttalersystem, akustisk suspensjon

#### Høyttaler

40 mm × 100 mm, konisk type × 2

### Generelt

#### Strømkrav

Bare for modeller på Taiwan:

120 V vekselstrøm, 50/60 Hz

Andre modeller:

220–240 V AC, 50/60 Hz

#### Strømforbud

På: 40 W

Standby: 0,5 W eller mindre (strømsparingsmodus)

(Når Control for HDMI-funksjon og BLUETOOTH Standbymodus er satt til av)

Standby: 2,8 W eller mindre<sup>5)</sup>

(Når Control for HDMI-funksjon og BLUETOOTH Standbymodus er satt til på)

#### Dimensjoner (b/h/d) (ca.)

900 mm × 52 mm × 86 mm

#### Vekt (omtrentlig)

2,3 kg

5) Systemet vil automatisk gå inn i strømsparingsmodus når det er ingen HDMI tilkoblings- og ingen BLUETOOTH grupperingshistorikk.

## Basshøytaler (SA-WCT290/SA-WCT291)

- UTGANGSEFFEKT (referanse)  
100 W (per kanal ved 4 ohm, 100 Hz)
- Høytalersystem  
Basshøytalersystem, bassrefleks
- Høytaler  
130 mm, konisk type
- Strømkrav  
Bare for modeller på Taiwan:  
120 V vekselstrøm, 50/60 Hz  
Andre modeller:  
220–240 V AC, 50/60 Hz
- Strømforbruk  
På: 15 W  
Standby: 0,5 W eller mindre
- Dimensjoner (b/h/d) (ca.)  
170 mm × 342 mm × 362 mm  
(vertikal plassering)  
342 mm × 172 mm × 362 mm  
(horisontal plassering)
- Vekt (omtrentlig)  
6,3 kg

## Trådløs transmitter / mottakerdel

- Frekvensbånd  
2,4 GHz (2,4000–2,4835 GHz)
- Modulasjonsmåte  
FHSS (Freq Hopping Spread Spectrum)
- Design og spesifikasjoner kan endres  
uten varsel.

## Om BLUETOOTH- kommunikasjon

### Støttede BLUETOOTH-versjoner og -profiler

Profil refererer til et standard sett av funksjoner for forskjellige BLUETOOTH-produktfunksjoner. Se BLUETOOTH-delen i Spesifikasjoner (side 30) for BLUETOOTH-versjonen og -profilene som støttes av dette systemet.

### Effektiv kommunikasjonsrekkevidde

BLUETOOTH-enheter må ikke være lengre enn omtrent 10 meter (uhindret avstand) fra hverandre ved bruk. Rekkevidden for effektiv kommunikasjon kan bli kortere under følgende forhold:

- Når en person, metallgjenstand, vegg eller andre hindringer er mellom enhetene med BLUETOOTH-forbindelse.
- Steder der et trådløst lokalt nettverk er installert.
- I nærheten av mikrobølgeovner som er i bruk.
- På steder hvor det forekommer andre elektromagnetiske bølger.

### Påvirkning fra andre enheter

BLUETOOTH-enheter og trådløst nettverk (IEEE 802.11 b/g) bruker samme frekvensbånd (2,4 GHz). Når du bruker BLUETOOTH-enheten nær en enhet med funksjoner for trådløst nettverk, kan det oppstå elektromagnetisk interferens. Dette kan føre til lavere dataoverføringshastigheter, støy eller til at det ikke er mulig å koble til. Hvis dette skjer, kan du prøve følgende løsninger:

- Plasser systemet minst 10 m fra enheten med trådløst nettverk.

- Slå av strømmen til den trådløse nettverksenheten når du bruker BLUETOOTH-enheten innenfor 10 meter.
- Installer systemet og BLUETOOTH-enheten så nær hverandre som mulig.

### **Påvirkning på andre enheter**

Radiobølgene som sendes ut av dette systemet, kan forstyrre driften av noe medisinsk utstyr. Siden denne interferensen kan føre til feil, må du alltid slå av strømmen på dette systemet og BLUETOOTH-enheten på følgende steder:

- på sykehus, på tog, i fly, på bensinstasjoner og på alle steder der det kan finnes brennbare gasser.
- i nærheten av automatiske dører eller brannalarmer.

### **Merk**

- Dette systemet støtter sikkerhetsfunksjoner som overholder BLUETOOTH-spesifikasjonen. Dette skal sørge for sikker tilkobling under kommunikasjon ved bruk av BLUETOOTH-teknologi. Denne sikkerheten kan imidlertid være utilstrekkelig avhengig av innstillingene og andre faktorer. Vær derfor alltid forsiktig når du kommuniserer ved bruk av BLUETOOTH-teknologi.
- Sony kan ikke under noen omstendigheter holdes ansvarlig for skader eller annet tap som følge av informasjonslekkasjer under kommunikasjon ved bruk av BLUETOOTH-teknologi.
- BLUETOOTH-kommunikasjon er ikke nødvendigvis garantert med alle BLUETOOTH-enheter som har samme profil på dette systemet.

- BLUETOOTH-enheter som er koblet til dette systemet, må være i samsvar med BLUETOOTH-spesifikasjonen fra Bluetooth SIG, Inc., og hver enhet må være sertifisert for overholdelse. Selv om en enhet overholder BLUETOOTH-spesifikasjonen, kan det likevel være tilfeller der egenskapene eller spesifikasjonene til BLUETOOTH-enheten gjør det umulig å koble til, eller kan føre til andre kontrollmetoder, visninger eller annen betjening.
- Det kan oppstå støy eller lyden kan bli kuttet av, avhengig av BLUETOOTH-enheten som er tilkoblet systemet, kommunikasjonsmiljøet eller omgivende forhold.





# HDMI

---

<http://www.sony.net/>



\* 4 6 8 8 2 5 2 2 1 \* (1)

©2017 Sony Corporation

4-688-252-21(1) (NO)