

**SONY**<sup>®</sup>

# Rúdhangsugárzó

Kezelési útmutató

## FIGYELMEZTETÉS

A tűzveszély megelőzése érdekében ne takarja el a készülék szellőzőnyílásait újságpapírral, terítővel, függönnyel stb.

Ne tegye ki a készüléket nyílt láng (például égő gyertya) hatásának. A tüzeset és az áramütés elkerülése érdekében óvja a készüléket a rácseppenő és ráfröccsenő víztől, és soha ne tegyen folyadékkal teli edényt, például virágvázát a készülékre.

A készüléket nem szabad több oldalról zárt térben elhelyezni és működtetni (pl. könyvespolcon vagy beépített szekrényben).

Az elemeket vagy az elemekkel ellátott eszközt ne helyezze el olyan helyen, ahol sugárzó hőnek, például napfénynek vagy tűznek vannak kitéve. A sérülések elkerülése érdekében a készüléket a telepítési útmutatónak megfelelően biztonságosan kell elhelyezni a szekrényen, vagy rögzíteni kell a padlóra/falra.

Csak beltéri használatra.

### Áramforrások

- Az egység mindaddig áram alatt van, amíg a tápkábel csatlakozóját nem húzza ki a konnektorból, még akkor is, ha maga az egység kikapcsolt állapotban van.
- A hálózati csatlakozóval választhatja le az egységet a hálózatról, ezért könnyen hozzáférhető hálózati aljzathoz csatlakoztassa az egységet. Ha bármilyen rendellenességet észlel az egység működésében, azonnal húzza ki a konnektorból.

### Javasolt kábelek

A számítógéphez és/vagy perifériákhoz való csatlakoztatáskor megfelelően árnyékolt és földelt kábeleket kell használni.

### CE jelöléssel ellátott termékek

A CE jelölés érvényessége azokra az országokra korlátozódik, ahol ez jogilag kényszerítő erejű, vagyis főleg az Európai Gazdasági Térség országaiban.

### Az európai vásárlók számára



**Elhasznált elemek és elektromos és elektronikus készülékek hulladékként való eltávolítása**

**(az Európai Unióra és egyéb, szelektív hulladékgyűjtési rendszerrel rendelkező országokra érvényes)**

Ez a jelölés a terméken, az elemen vagy annak csomagolásán arra figyelmeztet, hogy a terméket és az elemet ne kezelje háztartási hulladékként. Egyes elemeken ez a jelzés vegyjellel együtt van feltüntetve. A higany (Hg) vagy ólom (Pb) vegyjele akkor van feltüntetve, ha az elem több mint 0,0005% higanyt vagy több mint 0,004% ólomot tartalmaz. A feleslegessé vált termékek és elemek helyes kezelésével segít megelőzni a környezet és az emberi egészség károsodását, mely bekövetkezhetne, ha nem követi a hulladék elemek kezelésének helyes módját. Az anyagok újrahasznosítása segít a természeti erőforrások megőrzésében is.

Olyan termékek esetén, ahol biztonsági, hatékonysági és adatkezelési okok miatt állandó kapcsolat szükséges a beépített elemekkel, az elemek eltávolításához szakember szükséges. Az elemek és az elektromos és elektronikus készülékek szakszerű hulladékkezelése érdekében a készülékek hasznos élettartamának végén adja le azokat a megfelelő hulladékgyűjtő vagy újrahasznosító telepen. Egyéb elemek esetén olvassa el az elemek biztonságos kicserélésére vonatkozó részt. Az elemeket adja le a megfelelő gyűjtőhelyen újrahasznosítás céljából. A termék vagy az elem újrahasznosítása érdekében további információért forduljon a lakhelyén az illetékesekhez, a helyi hulladékgyűjtő szolgáltatóhoz vagy ahhoz az üzlethez, ahol a terméket vagy az elemet megvásárolta.

### **Megjegyzés a vásárlók számára: a következő információk csak az EU irányelveket alkalmazó országokban eladott készülékekre érvényesek.**

Ezt a terméket a Sony Corporation (címe: 1-7-1 Konan Minato-ku Tokyo, 108-0075 Japan) gyártotta vagy gyárttatta. A termék európai uniós rendelkezéseknek való megfelelésével kapcsolatos kérdéseket címezze a hivatalos képviselőnek (Sony Belgium, bijkantoor van Sony Europe Limited, Da Vincilaan 7-D1, 1935 Zaventem, Belgium). A szervizeléssel vagy garanciával kapcsolatos ügyekben forduljon a különálló szerviz- vagy garanciadokumentumokban megadott címekhez.

A Sony Corp. ezennel kijelenti, hogy ez a berendezés megfelel az 1999/5/EK irányelv alapvető követelményeinek és egyéb ide vonatkozó előírásainak.

A részletekért keresse fel a következő URL-címet:

<http://www.compliance.sony.de/>



A rúdhangsugárzó használható hanglejátszásra a csatlakoztatott eszközökről, valamint zene streamelésére BLUETOOTH-eszközökről.

Ezt a berendezést tesztelték, és 3 méternél rövidebb csatlakozókábel használata esetén az EMC szabályozásban megállapított határértéknek megfelelőnek minősítették.

### **Szerzői jogok és védjegyek**

- Ez a rendszer alkalmazza a Dolby\* Digital technológiát.
  - \* A készülék gyártása a Dolby Laboratories engedélyével történt. A Dolby, a Dolby Audio és a dupla D szimbólum a Dolby Laboratories hivatalos védjegye.
- A BLUETOOTH® szó és az emblémák a Bluetooth SIG, Inc. bejegyzett védjegyei, és a Sony Corporation ezeket a jelzéseket licenc alapján használja. Más védjegyek és védett kereskedelmi nevek a tulajdonosukhoz tartoznak.
- A rendszer a High-Definition Multimedia Interface (HDMI™) technológiát alkalmazza. A HDMI és a HDMI High-Definition Multimedia Interface kifejezés, valamint a HDMI embléma a HDMI Licensing, LLC védjegye vagy bejegyzett védjegye az Amerikai Egyesült Államokban és más országokban.
- A „BRAVIA” a Sony Corporation hivatalos védjegye.

- A „PlayStation” a Sony Computer Entertainment Inc. bejegyzett védjegye.
- Az MPEG Layer-3 audiókódolási technológiát és szabadalmait a Fraunhofer IIS és a Thomson licencének birtokában használja a készülék.
- A Windows Media a Microsoft Corporation bejegyzett védjegye vagy védjegye az Egyesült Államokban és/vagy más országokban.
- Ezt a terméket a Microsoft bizonyos szellemi tulajdonjogai védik. Az ilyen technológiának az ezen a terméken kívüli használata vagy terjesztése kizárólag a Microsoftnak vagy annak illetékes leányvállalatának megfelelő engedélyével lehetséges.
- A „ClearAudio+” a Sony Corporation hivatalos védjegye.
- Az egyéb rendszernevek és terméknevek általában a gyártók védjegyei vagy bejegyzett védjegyei. Ebben a leírásban a ™ és ® jelek nincsenek jelezve.

---

## A kezelési útmutatóról

- Az ebben a használati útmutatóban szereplő útmutatások a mellékelt távvezérlő kezelőszerveire vonatkoznak. Használhatja a rúdhangsugárzó kezelőszerveit is, ha azok neve azonos vagy hasonló a távvezérlőn találhatóival.
- Egyes illusztrációk elvi vázlat jellegűek, és eltérhetnek a konkrét terméktől.

# Tartalomjegyzék

A kezelési útmutatóról .....	4
A készülék részei és kezelőszervei .....	6

## A rendszer telepítése

Alapegységek csatlakoztatása és előkészítése	→ Üzembe helyezési útmutató (különálló dokumentum)
--	--

A rúdhangsugárzó elhelyezése falon .....	10
A mélysugárzó vízszintes elhelyezése .....	12

## Hanglejátszás

Hang lejátszása a csatlakoztatott eszközökről .....	12
Zenehallgatás USB-eszközről .....	13

## Hangszabályzás

Hangeffektusok alkalmazása ...	14
A mélysugárzó hangerejének beállítása .....	16

## BLUETOOTH funkciók

Zenehallgatás BLUETOOTH- eszközről .....	17
A BLUETOOTH készlet üzemmód beállítása .....	18

## Egyéb funkciók

A Control for HDMI funkció használata .....	19
A „BRAVIA” szinkronizálás funkció használata .....	20
Automatikus készenlét funkció .....	21
A vezeték nélküli átvitel aktiválása adott egységek között (Secure Link) .....	21

## További információk

Óvintézkedések .....	22
Hibaelhárítás .....	23
Lejátszható fájlformátumok .....	28
Támogatott hangformátumok .....	28
LED-jelzőfények .....	29
Műszaki adatok .....	31
A BLUETOOTH- kommunikációról .....	32

# A készülék részei és kezelőszervei

További információk találhatóak a zárójelben megadott oldalakon.

## Rúdhangsugárzó

### Felső és elülső panel

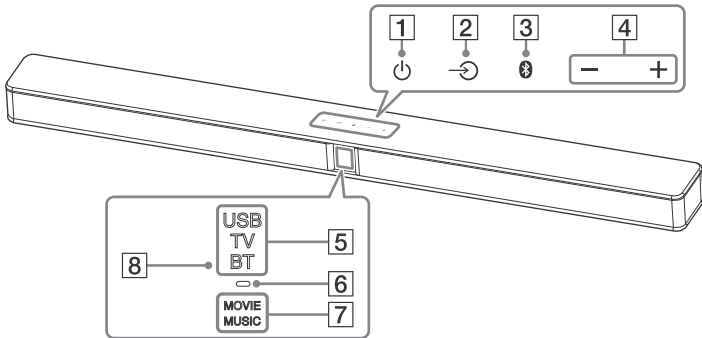

- 1** **(bekapcsoló) érintőgomb**  
Bekapcsolja, illetve készenléti állapotba helyezi a rendszert.
- 2** **(bemenet) érintőgomb (12. oldal)**  
A használni kívánt eszköz kiválasztása.
- 3** **(párosítás) érintőgomb (17. oldal)**
- 4** **+/- (hangerő) érintőgomb**
- 5** **Bemenetjelzők\* (12. oldal)**
- 6** **BLUETOOTH jelzőfény (kék)**
  - Gyorsan villog: BLUETOOTH-párosítás közben
  - Villog: BLUETOOTH-kapcsolat létrehozása közben
  - Világít: BLUETOOTH-kapcsolat létrejött

- 7** **Hangeffektusjelzők\* (14. oldal)**
- 8** **A távvezérlő érzékelője**

\* A kiválasztott funkciót, illetve a rendszer állapotát villogítással vagy villogással mutató LED-jelzőfények. A jelzőfényekkel kapcsolatban részletes információkért lásd: „LED-jelzőfények” (29. oldal).

### Az érintőgombokról

Az érintőgombok enyhe érintés hatására működnek. Ne nyomja meg őket túl nagy erővel.

## Hátlap

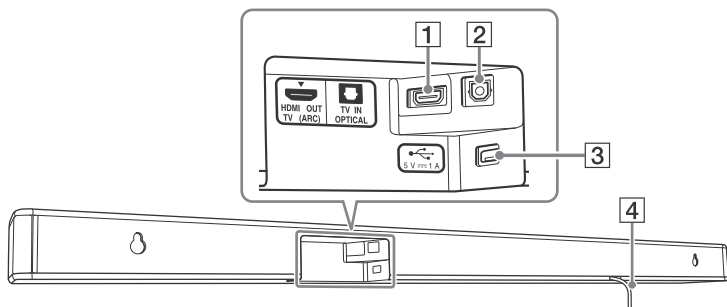

- 1** HDMI OUT TV (ARC) aljzat
- 2** TV IN OPTICAL aljzat

- 3**  (USB) port (13. oldal)
- 4** Hálózati tápkábel

## Mélyugárzó

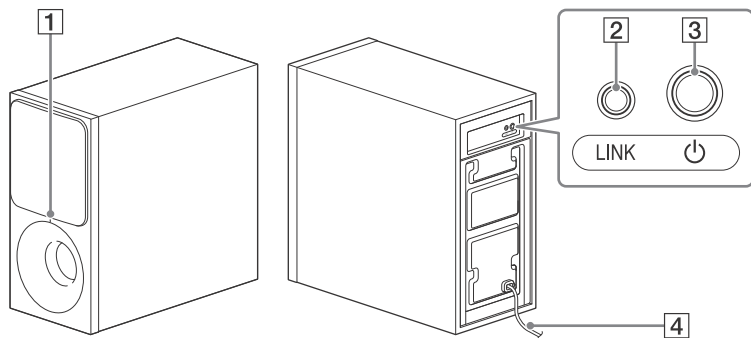

### 1 Áramellátás-jelzőfény

- Nem világít: A rendszer ki van kapcsolva
- Világít:
  - Piros: A mélyugárzó készenléti módban van
  - Zöld: A mélyugárzó Secure Link nélkül csatlakozik a rúdhangsugárzóhoz.
  - Narancs: A mélyugárzó Secure Link segítségével csatlakozik a rúdhangsugárzóhoz.
- Villog:
  - Zöld (gyorsan): A mélyugárzó keresi a rúdhangsugárzót, amelyhez csatlakozhatna
  - Zöld: A mélyugárzó Secure Link nélkül próbál kapcsolatot kialakítani a rúdhangsugárzóval
  - Narancs: A mélyugárzó Secure Link kapcsolatot próbál kialakítani a rúdhangsugárzóval
  - Piros: A mélyugárzó rendellenességet észlelt. Lásd a „Hibaelhárítás” fejezet „Mélyugárzó vezeték nélküli hangja” című részét (26. oldal).

### 2 LINK (Secure Link) (21. oldal)

### 3 (áramellátás)

Bekapcsolja, illetve készenléti állapotba helyezi a mélyugárzót.

### 4 Hálózati tápkábel

#### A készenléti mód bemutatása

A mélyugárzó automatikusan készenléti üzemmódba lép, és az áramellátás/készenléti jelzőfény pirosan világítani kezd, ha a rúdhangsugárzó készenléti üzemmódban van, vagy a vezeték nélküli átvitel inaktív. A mélyugárzó automatikusan bekapcsolódik olyankor, amikor a rúdhangsugárzót bekapcsolják, és a vezeték nélküli átvitelt aktiválják.



## Távvezérlő

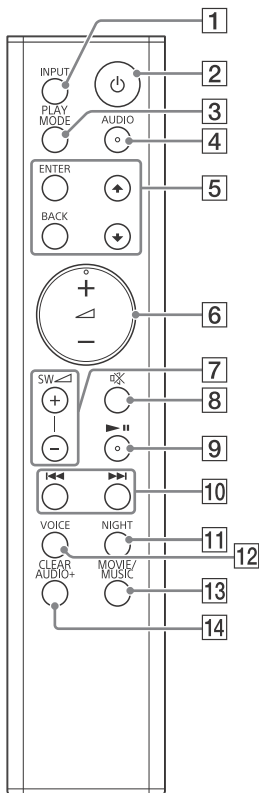

**1 INPUT (12. oldal)**

**2 ⏻ (áramellátás)**

Bekapcsolja, illetve készenléti állapotba helyezi a rendszert.

**3 PLAY MODE (13. oldal)**

Ez a Csillapítás funkció be- és kikapcsolására is használható (16. oldal).

**4 AUDIO\* (15. oldal)**

Ez a Dolby DRC funkció (15. oldal).

**5 ENTER**

Kiválasztások érvényesítése.



Mappa vagy fájl kiválasztása az USB-eszközön.

**BACK**

Visszatérés az előző kijelzéshez. Az USB-lejátszás leállítására. A LED-jelzőfények be- és kikapcsolására is használható (29. oldal).

**6 ▲ (hangerő) +\*/-**

Módosítja a hangerőt. Minden alkalommal, amikor módosítja a hangerőt, az aktuális bemenet jelzőfénye egyszer felvillan.

Ha a maximumra vagy a minimumra állítja a hangerőt, háromszor felvillan az USB, a TV és a BT jelzőfény.

**7 SW ▲ (mélysugárzó hangereje) +/- (16. oldal)**

Minden alkalommal, amikor módosítja a mélysugárzó hangerejét, az aktuális bemenet jelzőfénye egyszer felvillan. Ha a maximumra vagy a minimumra állítja a mélysugárzó hangerejét, háromszor felvillan az USB, a TV és a BT jelzőfény.

**8 ⊘ (némitás)**

Ideiglenesen kikapcsolja a hangot.

Ha a némitás funkció be van kapcsolva, az USB, a TV és a BT jelzőfények folyamatosan villognak.

**9 ▶||\* (lejátszás/szünet)**

A lejátszás szüneteltetése vagy folytatása.

**10** **◀◀/▶▶** (előző/következő/  
gyors keresés visszafelé/előre)

Egyszeri megnyomással az előző/következő szám vagy fájl kiválasztása.  
Nyomva tartva keresés visszafelé vagy előre.

**11** **NIGHT (15. oldal)**

Ez a BLUETOOTH készenléti üzemmód (18. oldal).

**12** **VOICE (15. oldal)**

A Control for HDMI funkció be- és kikapcsolására is használható (19. oldal).

**13** **MOVIE/MUSIC (14. oldal)**

Az automatikus készenléti funkció be- és kikapcsolására is használható (21. oldal).

**14** **CLEAR AUDIO+ (14. oldal)**

A Secure Link üzemmód bekapcsolására is használható (21. oldal).

\* Az AUDIO, a ◀ + és a ▶|| gombokon tapintópont található. Működtetés közben segítségként használja a pontot.

## A rendszer telepítése

### A lapegységék csatlakoztatása és előkészítése

Lásd az Üzembe helyezési útmutatót (különálló dokumentum).

### A rúdhangsugárzó elhelyezése falon

A rúdhangsugárzót falra is fel lehet szerelni.

#### Megjegyzés

- Készítsen elő az építőanyagoknak és a falvastagságnak megfelelő csavarokat (nem tartozék). Mivel a gipszkartonfalak különösen gyengék, a csavarokat megfelelően rögzítse a fal merevítőjébe illesztett két tiplikbe. Szerelje fel a rúdhangsugárzót vízszintesen: akassza fel két olyan csavarra, amelyek a fal sima részébe fúrt tiplikbe vannak csavarva.
- Bízza a szerelést a Sony márkakereskedőre vagy egy jóváhagyott alvállalkozóra, és a felszerelés során fordítson különös figyelmet a biztonságra.
- A Sony nem felelős a nem megfelelő felszerelésből, falvastagságból, csavarrögzítésből vagy természeti csapásból stb. eredő balesetekért és károkért.

- 1** Készítsen elő a rúdhangsugárzó hátulján található furatokba illeszkedő csavarokat (nem tartozék, külön vásárolható meg).

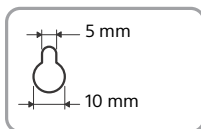
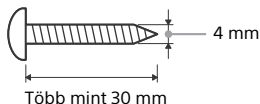

Furat a rúdhangsugárzó hátulján

- 2** Ragassza a FALI KONZOL SABLONJÁT (tartozék) a falra.

A tévé közepe

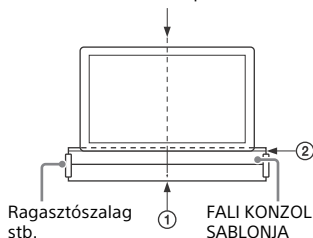

- 1** Igazítsa a FALI RÖGZÍTŐKONZOL SABLONJÁN található TV CENTER LINE (①) jelzést a tévé közepének vonalához.
- 2** Igazítsa a FALI RÖGZÍTŐKONZOL SABLONJÁN található TV BOTTOM LINE (②) jelzést a tévé közepének vonalához.
- 3** Kereskedelmi forgalomban kapható ragasztószalag segítségével ragassza fel a falra a FALI RÖGZÍTŐKONZOL SABLONJÁT.

- 3** Jelölje be a csavarok helyét a FALI RÖGZÍTŐKONZOL SABLONJÁN található SCREW LINE (③) felirat mentén.

Mérje le egy mérőszalag segítségével az alább leírt távolságot, majd jelölje be a megfelelő helyet például ceruzával.

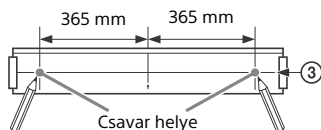

- 4** Rögzítse a csavarokat a bejelölt helyeken.

A csavaroknak 7,5–8,5 mm-re ki kell állniuk.

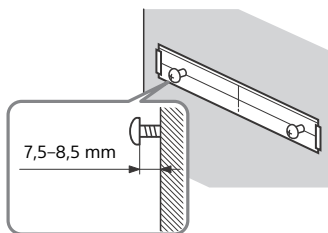

- 5** Távolítsa el a fali rögzítőkonzol sablonját.

- 6** Függesse a rúdhangsugárzót a csavarokra.

Illessze a rúdhangsugárzó hátulján lévő furatokat a csavarokhoz, és függesse fel a rúdhangsugárzót a két csavarra.

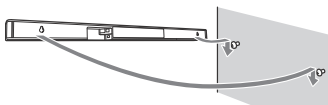

### Megjegyzés

- Amikor felragasztja a falra a fali rögzítőkonzol sablonját, simítsa ki a papír felületét.
- Ha falra szereli a rúdhangsugárzót, mindig hagyjon elég helyet alatta, hogy könnyen hozzá lehessen férni az  (USB) porthoz.

## A mélysugárzó vízszintes elhelyezése

Helyezze el a mélysugárzót a jobb oldalon úgy, hogy a „SONY” embléma előre nézzen.

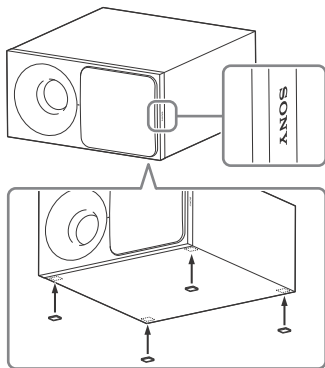

Ragassa fel a (mellékelt) hangszóró-alátéteket.

## Hanglejátszás

### Hang lejátszása a csatlakoztatott eszközökről

**Nyomja meg többször az INPUT gombot.**

Ha egyszer megnyomja az INPUT gombot, felvillan az aktuális bemenet jelzőfénye.

A kívánt eszköz kiválasztásához nyomja meg ismét az INPUT gombot.

Ekkor felgyullad a kiválasztott eszköz jelzőfénye.

Az INPUT minden megnyomásakor az eszköz szabályos ciklusban a következőképpen módosul:

„TV” → „BT” → „USB”

„TV”

- A TV IN OPTICAL aljzathoz csatlakoztatott TV-készülék
- Az Audio Return Channel (ARC) funkcióval kompatibilis, a HDMI OUT TV (ARC) aljzathoz csatlakoztatott TV-készülék

„BT”

BLUETOOTH-eszköz, amely támogatja a következőt: A2DP (17. oldal)

„USB”

Az  (USB) porthoz csatlakoztatott USB-eszköz (13. oldal)

## Zenehallgatás USB-eszközről

A csatlakoztatott USB-eszközön tárolt zenei fájlokat megjelenítheti a tévéképernyőn.

A lejátszható fájl típusokra vonatkozó információkért lásd: „Lejátszható fájl típusok” (28. oldal).

### Megjegyzés

- Ahhoz, hogy megtekinthesse az USB-eszköz tartalmát a TV-képernyőn, HDMI-kábellel kell csatlakoztatnia a rendszert a TV-készülethez.
- Váltsa át a televízió bemenetét a rúdhangsugárzóhoz csatlakoztatott bemenetre.

### 1 Csatlakoztassa az USB-eszközt az **↔ (USB)** porthoz.

A csatlakoztatás előtt olvassa el az USB-eszköz kezelési utasítását.

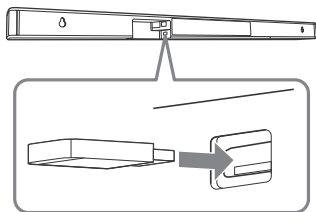

Amíg az USB-eszköz beolvasása folyamatban van, az USB jelzőfény folyamatosan villog.

### 2 Nyomja meg többször az **INPUT** gombot az „USB” kiválasztásához.

A televízió képernyőjén megjelenik az USB-tartalomjegyzék.

### 3 Válassza ki a kívánt tartalmat a **↕/↔** gombbal, majd nyomja meg az **ENTER** gombot.

Megkezdődik a kiválasztott tartalom lejátszása.

### 4 A kívánt lejátszási módot a **PLAY MODE** gomb tetszés szerinti számú megnyomásával választhatja ki.

- None: Az összes zeneszám lejátszása.
- **↺1** (Repeat One): Egy szám ismétlése.
- **↺** (Repeat Folder): Egy mappa összes zeneszámának ismétlése.
- **↻** (Random): Egy mappa zeneszámainak ismétlése véletlenszerű sorrendben.
- **↺** (Repeat All): Az összes szám ismétlése.

Az USB jelzőfény háromszor felvillan, amikor Ön megnyomja a **PLAY MODE** gombot.

### 5 Állítsa be a hangerőt.

- A rúdhangsugárzó hangerejét a **↔ +/-** gomb segítségével állíthatja be.
- A mélyhangsugárzó hangerejét az **SW ↔ +/-** gomb segítségével állíthatja be.

### Haladó műveletek

Művelet	Tegye ezt
A lejátszás leállítása, visszatérés az előző kijelzéshez	Nyomja meg a <b>BACK</b> gombot.
A lejátszás szüneteltetése vagy folytatása	Nyomja meg a <b>▶  </b> gombot
Az előző vagy a következő szám kiválasztása	Nyomja meg a <b>◀◀/▶▶</b> gombot
Visszatekerés/előretekerés	Tartsa lenyomva a <b>◀◀/▶▶</b> gombot.

### Megjegyzés

- Működés közben ne távolítsa el az USB-eszközt. Az adatvesztés és az USB-eszköz károsodásának elkerülése érdekében az USB-eszköz eltávolítása előtt kapcsolja ki a rendszert.
- Ha nem támogatott USB-eszközt csatlakoztat, az USB jelzőfény folyamatosan duplán villog.

## USB-eszköz adatai a TV-képernyőn

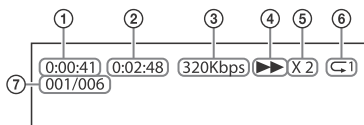

- 1 Lejátszási idő
- 2 Teljes lejátszási idő
- 3 Bitsebesség
- 4 A lejátszás állapota
- 5 Vissza-/előretekérés sebessége
- 6 Ismétlődő lejátszás beállítása
- 7 Kiválasztott fájl száma/a mappában található fájlok száma

### Megjegyzés

- A lejátszás forrásától függően elképzelhető, hogy bizonyos információk nem jelennek meg.
- A megjelenített információk a lejátszási módtól függően eltérnek.

## Hangszabályzás

### Hangeffektusok alkalmazása

Kiválaszthatja a rendszer előre beprogramozott térhatású hangeffektusainak egyikét, amelyek illeszkednek a különböző hangforrásokhoz.

### A hangeffektus kiválasztása

**Nyomja meg lejátszás közben egymás után többször a MOVIE/MUSIC gombot vagy a CLEAR AUDIO+ gombot.**

#### CLEAR AUDIO+

A hangokat a Sony által ajánlott hangzásképpel szóltathatja meg. A rendszer automatikusan optimalizálja a hangzásképet a lejátszott tartalom és a funkció alapján. A MOVIE és a MUSIC jelzőfény 2 másodpercen át világít, majd kialszik.

#### MOVIE

A hangeffektusokat filmekhez optimalizálja a rendszer. Ez a mód visszaadja a hang tömörségét és széles térbeliségét. Világítani kezd a MOVIE jelzőfény.

#### MUSIC

A hangeffektusokat zenéhez optimalizálja a rendszer. Világítani kezd a MUSIC jelzőfény.

## Az Éjszakai üzemmód (NIGHT) funkció használata

Ez funkció az éjszakai filmnézéseknél hasznos. A párbeszédeket alacsony hangerő mellett is tisztán hallja majd.

### Nyomja meg a NIGHT gombot.

Kétszer felvillan a MOVIE és a MUSIC jelzőfény.

A funkció kikapcsolásához nyomja meg ismét a NIGHT gombot.

A MOVIE jelzőfény kétszer felvillan.

#### Megjegyzés

Amikor kikapcsolja a rendszert, a funkció is automatikusan kikapcsol.

## A Tiszta hang (VOICE) funkció használata

A funkció érthetőbbé teszi a párbeszédeket.

### Nyomja meg a VOICE gombot.

Kétszer felvillan a MOVIE és a MUSIC jelzőfény.

A funkció kikapcsolásához nyomja meg ismét a VOICE gombot.

A MOVIE jelzőfény kétszer felvillan.

## Multiplexalapú műsorok hangjának megszólaltatása (Dual Mono)

Multiplexalapú műsorok hangzását élvezheti, ha a rendszer Dolby Digital multiplex adásjelet fogad.

### Nyomja meg többször az AUDIO gombot.

A csatorna a következő tételeket jeleníti meg egymás után.

Main → Sub → Main/Sub

---

#### Main

Csak a fő csatornát játssza le. Kétszer felvillan a MOVIE és a MUSIC jelzőfény.

---

#### Sub

Csak az alcsatornát játssza le. A MOVIE jelzőfény kétszer felvillan.

---

#### Main/Sub

A fő hang a bal oldali hangsugárból, az alhang pedig a jobb oldali hangsugárból szólal meg.

A MUSIC jelzőfény kétszer felvillan.

## A Dolby DRC (Dynamic Range Control) beállítása

Akkor hasznos, ha kis hangerővel néz filmeket. A DRC Dolby Digital forrásokra vonatkozik.

### A Dolby DRC be- és kikapcsolásához tartsa lenyomva 5 másodpercig az AUDIO gombot.

---

#### Be

A tartalomban lévő információknak megfelelően tömöríti a hangot. Ekkor az USB és a TV jelzőfény kétszer felvillan.

---

#### Ki

Nem tömöríti a hangot. Az USB jelzőfény kétszer felvillan.

---

## A Csillapítás funkció beállítása

A hang torzulhat a HDMI OUT TV (ARC) és a TV IN OPTICAL aljzatra csatlakoztatott eszközről történő lejátszáskor. A torzítást megszüntetheti a rendszer bemeneti jelszintjének csökkentésével.

**A Csillapítás funkció be- vagy kikapcsolásához tartsa lenyomva 5 másodpercig a PLAY MODE gombot.**

### Be

A bemeneti jelerősség csillapítása. Ennél a beállításnál csökken a kimeneti jelerősség. Ekkor az USB és a TV jelzőfény kétszer felvillan.

### Ki

Normál bemeneti jelerősség. Az USB jelzőfény kétszer felvillan.

### Tipp

Ha a rendszer hangerő-teljesítménye alacsony, kapcsolja ki ezt a funkciót.

## A mélysugárzó hangerejének beállítása

A mélysugárzó a basszus és az alacsony frekvenciájú hangok sugárzására szolgál.

**A mélysugárzó hangerejét a SW  $\triangleleft$  +/- gomb segítségével állíthatja be.**

Minden alkalommal, amikor módosítja a mélysugárzó hangerejét, az aktuális bemenet jelzőfénye egyszer felvillan.

### Megjegyzés

Ha a bemeneti forrás kevés hangot közvetít a basszus tartományában, például tévéműsorok esetében, akkor a mélysugárzó hangja kevésbé hallható.



## BLUETOOTH funkciók

# Zenehallgatás BLUETOOTH-eszközről

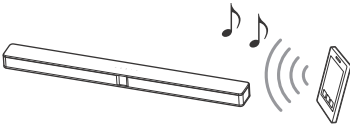

## A rendszer és egy BLUETOOTH-eszköz párosítása

A párosítás az a művelet, amelynek során a BLUETOOTH-eszközök előre regisztrálják egymást. Ha már megtörtént a párosítás, azt többször nem kell végrehajtani.

- 1 Helyezze a BLUETOOTH-eszközt a rúdhangsugárzó 1 méteres körzetén belülre.**
- 2 Nyomja meg a rúdhangsugárzó  (párosítás) gombját.**  
A rendszer párosítási módba lép. A rúdhangsugárzó BLUETOOTH jelzőfény (kék) jelzőfénye gyorsan villog.
- 3 Kapcsolja be a BLUETOOTH-eszköz BLUETOOTH funkcióját, végezzen keresést az eszközök között, és válassza a „HT-CT290/291” lehetőséget.**  
Ha jelszót kell megadni, írja be: „0000”.  
Ezt a lépést öt percen belül hajtsa végre, különben a párosítás megszakadhat.

- 4 Ellenőrizze, hogy a rúdhangsugárzón található BLUETOOTH jelzőfény elkezdett-e kéken világítani.**  
A kapcsolat létrejött.

### Megjegyzés

- A „jelszó” helyett a következő elnevezések is használatosak: „Passcode”, „PIN code”, „PIN number” és „Password”.
- Legfeljebb 10 BLUETOOTH-eszköz párosítható. A 11. BLUETOOTH-eszköz párosításakor az új eszköz a legkorábban csatlakoztatott eszköz helyére kerül.

## Zenehallgatás a párosított eszközről

- 1 Kapcsolja be a párosított BLUETOOTH-eszköz BLUETOOTH funkcióját.**
- 2 Nyomja meg többször az INPUT gombot a „BT” kiválasztásához.**  
A rendszer automatikusan újrcsatlakozik a legutóbb csatlakoztatott BLUETOOTH-eszközhöz.  
Ha létrejött a BLUETOOTH-kapcsolat, a rúdhangsugárzó BLUETOOTH jelzőfénye kéken kezd világítani.
- 3 Kezdje meg a lejátszást a BLUETOOTH-eszközön.**
- 4 Állítsa be a hangerőt.**
  - Állítsa be a hangerőt a BLUETOOTH-eszközön.
  - A rúdhangsugárzó hangerejét a  +/- gomb segítségével állíthatja be.
  - A mélysugárzó hangerejét az SW  +/- gomb segítségével állíthatja be.

### Megjegyzés

- Ha létrejött a kapcsolat a rendszer és a BLUETOOTH-eszköz között, a ►|| és a ◀◀/▶▶ gombokkal szabályozhatja a lejátszást.
- Párosított BLUETOOTH-eszközökről akkor is csatlakozhat a rendszerhez, ha az készenléti üzemmódban van. Ehhez kapcsolja be a BLUETOOTH készenléti üzemmódot (18. oldal).
- Előfordulhat, hogy az audiólejátszás ezen a rendszeren a BLUETOOTH vezeték nélküli technológia sajátosságai miatt késik a BLUETOOTH-eszközön történő lejátszáshoz képest.

### A BLUETOOTH-eszköz leválasztása

Végezze el az alábbi műveletek valamelyikét.

- Nyomja meg ismét a rúdhangsugárzó  (párosítás) gombját.
- Kapcsolja ki a BLUETOOTH funkciót a BLUETOOTH-eszközön.
- Kapcsolja ki a rendszert vagy a BLUETOOTH-eszközt.

## A BLUETOOTH készenléti üzemmód beállítása

Ha rendelkezik a készülék párosítási adatokkal, akkor bekapcsolhatja, és a készülék készenléti állapotában is zenét hallgathat egy BLUETOOTH-eszközről, amennyiben bekapcsolta a BLUETOOTH készenléti üzemmódot.

### A BLUETOOTH készenléti üzemmód be- és kikapcsolásához tartsa lenyomva 5 másodpercig a NIGHT gombot.

---

#### Be

Ekkor az USB és a TV jelzőfény kétszer felvillan.

---

#### Ki

Az USB jelzőfény kétszer felvillan.

---

### Megjegyzés

BLUETOOTH-készenléti üzemmódban nagyobb az áramfogyasztás.

## Egyéb funkciók

### A Control for HDMI funkció használata

Ha Control for HDMI funkcióval\* kompatibilis eszközt, például tévét vagy Blu-ray lemezlejátszót csatlakoztat HDMI-kábellel (vagy nagy sebességű Ethernet- és HDMI-kábellel, nem tartozék), akkor a TV távirányítójával működtetheti az eszközt.

A Control for HDMI funkcióval a következő funkciók használhatók.

- Összehangolt kikapcsolás funkció
- Összehangolt hangvezérlés funkció
- Audio Return Channel
- Egygombos lejátszás funkció

\* A Control for HDMI a CEC (Consumer Electronics Control) által használt szabvány, amely lehetővé teszi, hogy a HDMI (High-Definition Multimedia Interface) szabványú eszközök vezéreljék egymást.

#### Megjegyzés

Ezek a funkciók nem csak a Sony által gyártott eszközökön működnek, a működés azonban ezek esetében nem garántált.

### A Control for HDMI funkció előkészítése

**A Control for HDMI funkció be- vagy kikapcsolásához tartsa lenyomva 5 másodpercig a VOICE gombot.**

#### Be

Ekkor az USB és a TV jelzőfény kétszer felvillan.

#### Ki

Az USB jelzőfény kétszer felvillan.

Engedélyezze a Control for HDMI funkciót a rendszerhez csatlakoztatott tévén és egyéb eszközön.

#### Tipp

Ha egy Sony által gyártott tévén engedélyezi a Control for HDMI („BRAVIA” szinkronizálás) funkciót, azzal automatikusan engedélyezi a rendszer Control for HDMI funkcióját is.

### Összehangolt kikapcsolás funkció

A tévé kikapcsolásakor a rendszer is automatikusan kikapcsol.

### Összehangolt hangvezérlés funkció

Ha tévézés közben bekapcsolja a rendszert, a tévéműsor hangja a rendszer hangsugárzóiból lesz hallható. A rendszer hangereje a televízió távvezérlőjével állítható. Ha a tévét előző alkalommal a rendszer hangsugárzóin keresztül hallgatta, akkor a tévé bekapcsolásakor a rendszer is automatikusan bekapcsol. A vezérlés a tévé menürendszerén keresztül is lehetséges. A részleteket lásd a tévékészülék használati útmutatójában.

#### Megjegyzés

- A tévé Twin Picture funkciójának használatakor csak a tévé sugároz hangot, ha a „TV” értéktől eltérő bemenet van kiválasztva. Amikor kikapcsolja a Twin Picture funkciót, a hangot ismét a rendszer sugározza.
- A tévékészülék beállításaitól függően elképzelhető, hogy az Összehangolt hangvezérlés funkció nem használható. A részleteket lásd a tévékészülék használati útmutatójában.

## Audio Return Channel

Ha a rendszer a tévé Audio Return Channel-kompatibilis HDMI IN aljzatához van csatlakoztatva, akkor a tévé hangját digitális optikai kábel használata nélkül hallgathatja a rendszer hangszugárzóiból.

### Megjegyzés

Ha a tévé nem kompatibilis az Audio Return Channel szabvánnyal, akkor egy digitális optikai kábellel kell csatlakoztatni (lásd a mellékelt üzembe helyezési útmutatót).

## Egygombos lejátszás funkció

Amikor a tévéhez csatlakoztatott eszközeiről (Blu-ray lejátszóról, PlayStation®4 konzolról stb.) játszik le tartalmat, a rendszer és a tévé automatikusan bekapcsol, a rendszer automatikusan a tévé bemenetére vált, és a hangszugárzókból a rendszer hangja hallható.

### Megjegyzés

- Ha az előző tévénézéskor a tévéműsor hangja a televízió hangszugárzóin keresztül szólt, akkor a rendszer nem kapcsol be, és a televízió sugározza a hangot és jeleníti meg a képet akkor is, ha Ön az eszközön található tartalmat játszik le.
- A televízió típusától függően előfordulhat, hogy a lejátszott tartalom elejét nem játssza le megfelelően a rendszer.

## A „BRAVIA” szinkronizálás funkció használata

A „BRAVIA” szinkronizálás funkcióval kompatibilis eszközökön a Control for HDMI funkció mellett az alábbi funkciót is használhatja.

- Jelenetválasztás funkció

### Megjegyzés

Ez a funkció a Sony saját fejlesztésű technológiája. A funkció csak a Sony által gyártott termékeken működik.

## Jelenetválasztás funkció

A rendszer automatikusan a tévé jelenetválasztási és hangzasmód funkcióbeállításának megfelelő hangzasképre vált. A részleteket lásd a tévékészülék használati útmutatójában.

A hangzasképet a „CLEAR AUDIO+” értékre kell állítani (14. oldal).

## Megjegyzések a HDMI-csatlakozásokról

- Használjon nagy sebességű HDMI-kábelt. Ha normál HDMI-kábelt használ, akkor előfordulhat, hogy az 1080p tartalom megjelenítése nem lesz megfelelő.
- Használjon HDMI-hitelesített kábelt.
- Használjon Sony High Speed HDMI-kábelt, amelyen látható a kábel típus emblémája.
- Nem javasoljuk HDMI-DVI átalakítókábel használatát.
- Ha a kép minősége gyenge, vagy a hang nem hallható egy HDMI-kábellel csatlakoztatott berendezésből, ellenőrizze a csatlakoztatott berendezés beállítását.

- A csatlakoztatott eszköz korlátozhatja a HDMI aljzaton továbbított audiojeleket (mintavételi frekvencia, bithosszúság stb.).
- Ha a lejátszó berendezésből érkező műsor mintavételezési frekvenciája vagy audiokimeneti csatornáinak száma megváltozik, a hang megszakadhat.
- Ha a csatlakoztatott berendezés nem képes kezelni a másolásvédelmi technológiát (HDCP), akkor eltorzulhat a rendszer HDMI OUT aljzatán keresztül megjelenő kép és/vagy hang, és az is előfordulhat, hogy a kép vagy a hang egyáltalán nem jelenik meg. Ilyen esetben ellenőrizze a csatlakoztatott berendezés műszaki adatait.

## Automatikus készenlét funkció

A rendszer automatikusan készenléti üzemmódba lép, ha körülbelül 20 percen keresztül nem használja, és bemeneti jel sem érkezik hozzá.

**Az automatikus készenléti funkció be- vagy kikapcsolásához tartsa lenyomva 5 másodpercig a MOVIE/ MUSIC gombot.**

### Be

Ekkor az USB és a TV jelzőfény kétszer felvillan.

### Ki

Az USB jelzőfény kétszer felvillan.

Amikor a rendszer belép a készenléti módba, a BLUETOOTH jelzőfény (kék) kivételével az összes LED-jelzőfény lassan villogni kezd.

## A vezeték nélküli átvitel aktiválása adott egységek között (Secure Link)

Megadhatja, hogy a Secure Link funkcióval kiegészített vezeték nélküli kapcsolattal köti össze a rúdhangsugárzót a mélysugárzóval. Ez a funkció segít elkerülni a több vezeték nélküli termék használata esetén fellépő interferenciát.

### 1 Nyomja meg a LINK gombot a mélysugárzó hátulján.

A mélysugárzón narancs színnel villog az áramellátás-jelzőfény.

### 2 Tartsa lenyomva a CLEAR AUDIO+ gombot 5 másodpercig.

Kétszer felvillan az USB és a TV jelzőfény, majd váltakozva villog a MOVIE és a MUSIC jelzőfény. Ha a rúdhangsugárzó össze van kapcsolva a mélysugárzóval, a jelzőfények villogása leáll, és a mélysugárzó áramellátás-jelzőfénye narancssárgán kezd világítani.

Sikertelenség esetén a jelzőfények 5 másodpercig világítanak.

Próbálkozzon újra a fenti művelettel.

### A funkció kikapcsolásához tartsa lenyomva a CLEAR AUDIO+ gombot 5 másodpercig.

Az USB jelzőfény kétszer felvillan.

# Óvintézkedések

## Biztonság

- Ha bármilyen szilárd anyag vagy folyadék kerül a rendszerbe, húzza ki a hálózati csatlakozóvezetékét, és forduljon szakemberhez.
- Ne érintse vizes kézzel a hálózati tápkábelt, mert ez áramütéshez vezethet.
- Ne másszon fel a rúdhangsugárzóra és a mélysugárzóra, mert leeshet és megsérülhet, vagy a rendszer sérülését okozhatja.

## Aramforrások

- A rendszer használatbavétele előtt ellenőrizze, hogy a készülék üzemi feszültsége megegyezik-e a készülék használatának helyén rendelkezésre álló hálózati feszültséggel. Az üzemi feszültség a rúdhangsugárzó és a mélysugárzó hátoldalán, az adattáblán van feltüntetve.
- Ha hosszú ideig nem használja a rendszert, húzza ki a hálózati csatlakozót a hálózati aljzatból (konnektorból). A hálózati tápkábel kihúzásakor mindig a csatlakozódugót, soha ne a kábelt húzza.
- A tápkábel cseréjét kizárólag szakszerviz végezheti.

## Felmelegedés

Működés közben a rendszer felmelegszik, ez azonban nem hibajelenség. Ha a rendszert hosszabb időn keresztül nagy hangerőn üzemelteti, akkor a rendszer hátulja és alja jelentősen felmelegszik. Az égési sérülések elkerülése érdekében ne érintse meg a rendszert.

## Elhelyezés

- A hőleadáshoz a rendszer körül megfelelő szabad helyre van szükség. Ha a mélysugárzót állványba helyezi, akkor a mélysugárzó felett, illetve az oldalai mellett hagyjon legalább 5 cm szabad helyet. Az állványnak a mélysugárzó hátoldalánál nyitottnak kell lennie. Ha a mélysugárzót hátoldalával a falnak helyezi el, akkor a mélysugárzó és a fal között hagyjon legalább 10 cm szabad helyet.
- A rendszer előlapját hagyja szabadon.
- Űgy helyezze el a rendszert, hogy a levegő szabadon áramolhasson körülötte, máskülönben túlmelegedhet, és csökkenhet az élettartama.
- Ne állítsa olyan helyre a rendszert, ahol rezgések érhetik (például instabil állványba).
- Ne helyezze a mélysugárzót olyan állványba (például fémből készült állványba), amely zavarhatja a vezeték nélküli funkció működését.
- A rendszert ne helyezze fűtőtest közelébe, illetve olyan helyre, ahol közvetlen napfénynek, túlzott pornak vagy ütődésnek van kitéve.
- Ne helyezzen semmit a rúdhangsugárzó és a mélysugárzó hátuljához, mert eltakarhatja a szellőzőnyílásokat, és így a készülék meghibásodhat.
- Ha ezt a rendszert tévékészülékkel, videomagnóval vagy kazettás magnóval együtt használja, akkor az zajokat vagy a képminőség romlását okozhatja. Ebben az esetben helyezze a rendszert távolabb a tv-készüléktől, videomagnótól vagy kazettás magnótól.
- Legyen óvatos, ha a rendszert védőbevonattal (például gyantával, olajjal vagy fényezészerrel) kezelt felületre állítja, mert foltosodás vagy elszíneződés léphet fel rajta.
- Űgyeljen arra, hogy a rúdhangsugárzó vagy a mélysugárzó sarkai ne okozzanak sérülést.

## A mélysugárzó kezelése

A mélysugárzó megemelésakor ne tegye a kezét a mélysugárzó nyílásába. Megrongálódhat a hangszugárzó hangszórója. Megemelésakor alulról tartsa a mélysugárzót.

## Működés

Más eszközök csatlakoztatása előtt kapcsolja ki a rendszert, és húzza ki a tápkábel csatlakozóját a konnektorból.

## Elszíneződés egy közeli tv-képernyőn

Bizonyos típusú tv-készülékeken elszíneződés tapasztalható.

- Elszíneződés esetén...  
Kapcsolja ki a tv-t, majd 15–30 perc múlva kapcsolja be újra.
- Elszíneződés újbóli előfordulása esetén...  
Helyezze a rendszert távolabb a tv-től.

## Tisztítás

A rendszert puha, száraz kendővel tisztítsa. A tisztításhoz soha ne használjon súrolószivacsot, súrolószert vagy oldószert, például alkoholt vagy benzint.

Ha a rendszerrel kapcsolatban bármilyen kérdése vagy problémája merül fel, keresse fel a legközelebbi Sony márkakereskedőt.

## Hibaelhárítás

Ha a rendszer működésében az alábbi rendellenességek bármelyikét észleli, a javítás előtt próbálkozzon meg a hiba elhárításával az útmutatóban leírt módon. Ha a probléma tartósan fennáll, keresse fel a legközelebbi Sony-forgalmazót.

Akkor is vigye el a szervizbe a rúdhangsugárzót és a mélysugárzót is, ha úgy tűnik, hogy csak az egyikkel van probléma.

## Általános

### Az egység nem kapcsolódik be.

- Ellenőrizze, hogy a hálózati vezetékét biztonságosan csatlakoztatta-e.

### A rendszer nem működik megfelelően.

- Húzza ki a hálózati vezetékét a hálózati aljzatból, majd néhány perc múlva csatlakoztassa újra.

### A rendszer automatikusan kikapcsol.

- Az automatikus készenlét funkció működik (21. oldal).

### A rendszer nem kapcsol be a tévé bekapcsolásakor.

- Aktiválja a Control for HDMI funkciót (19. oldal). A tévékészüléknek támogatnia kell a Control for HDMI funkciót (19. oldal). A részleteket lásd a tévékészülék használati útmutatójában.
- Ellenőrizze a televízió hangszugárzó-beállításait. A rendszer a televízió hangszugárzó-beállításai szerint szinkronizálja a tápellátást. A részleteket lásd a tévékészülék használati útmutatójában.
- Ha a hang az előző alkalommal a televízió hangszugárzóin keresztül szólt, akkor a rendszer nem kapcsol be a televízió legközelebbi bekapcsolásakor. Kapcsolja be a rendszert, majd kapcsolja a bemenetet a következőre: „TV” (12. oldal).

### A rendszer a tévé kikapcsolásakor kikapcsol.

- Amikor kikapcsolja a TV-készüléket, a rendszer is automatikusan kikapcsol, ha a bemenetnél a „TV” lehetőség volt beállítva.

## A rendszer nem kapcsol ki a tv kikapcsolásakor.

- Amikor kikapcsolja a TV-készüléket, a rendszer nem kapcsol ki automatikusan, ha a bemenetnél az „USB” vagy a „BT” lehetőség volt beállítva.

## Hang

### Nem hallható a televízió hangja a rendszeren.



- Ellenőrizze a rendszerhez és a televízióhoz csatlakoztatott HDMI-kábel vagy digitális optikai kábel típusát és csatlakozását (nézze át a mellékelt Üzembe helyezési útmutatót).
- Ha a televízió kompatibilis az Audio Return Channel (ARC) funkcióval, akkor győződjön meg arról, hogy a rendszer a tévékészülék HDMI (ARC) aljzatával van-e összekötve (lásd a mellékelt Üzembe helyezési útmutatót). Ha még mindig nem hallható a hang, vagy szakadozik, csatlakoztassa a mellékelt optikai digitális kábelt.
- Abban az esetben, ha a tévé nem kompatibilis az Audio Return Channel szabvánnyal, a rendszer akkor sem bocsátja ki a TV hangjelét, ha a HDMI aljzatához van csatlakoztatva. A TV hangjának a rendszeren keresztül való hallgatásához csatlakoztassa a tartozék digitális optikai kábelt (lásd a mellékelt Üzembe helyezési útmutatót).
- Váltsa át a rendszer bemenetét a „TV” értékre (12. oldal).
- Növelje a rendszer hangerejét, vagy kapcsolja ki az elnémítást.

- A TV-készülék és a rendszer csatlakoztatásának sorrendjétől függően előfordulhat, hogy a rendszer le lesz némítva. Ebben az állapotban folyamatosan villog az USB, a TV és a BT jelzőfény. Ebben az esetben kapcsolja be először a tévét, majd utána a rendszert.
- Állítsa a tévé hangsugárzórendszerének beállítását (BRAVIA) a hangrendszerre. A tévé beállításának módját lásd a tévé kezelési útmutatójában.
- A TV-készüléktől, illetve a lejátszási forrásoktól függően előfordulhat, hogy a rendszer nem ad ki hangot. Állítsa a tévé hangformátum-beállítását a „PCM” értékre. A részleteket lásd a tévékészülék használati útmutatójában.

### A rendszerből és a tévéből is hallható hang.

- Némítsa el a rendszer vagy a tévé hangját.

### A csatlakoztatott berendezésnek nincs hangja, vagy csak nagyon halk hang hallható a rendszerhez csatlakoztatott eszközökből.

- A hangerő növeléséhez nyomja meg a  + gombot (9. oldal).
- Kapcsolja ki az elnémítási funkciót a  vagy a  + gombbal (9. oldal).
- Ügyeljen rá, hogy a bemeneti forrás megfelelően legyen kiválasztva. Próbálkozzon más bemeneti forrásokkal az INPUT gomb többszöri megnyomásával (12. oldal).
- Kapcsolja ki a Csillapítás funkciót (16. oldal).
- Ellenőrizze, hogy a rendszer és a csatlakoztatott eszköz minden kábele és vezetéke megfelelően van-e csatlakoztatva.



**Nincs hang, vagy csak nagyon halk hang hallható a hátsó mélysugárzóból.**

- Nyomja meg az SW  + gombot a mélysugárzó hangerejének növeléséhez (9. oldal).
- Ellenőrizze, hogy a mélysugárzó áramellátás-jelzőfénye zölden világít-e. Ha nem, tekintse meg a következő részt: „A mélysugárzó nem ad ki hangot.”, amely itt található: „Mélysugárzó vezeték nélküli hangja” (26. oldal).
- A mélysugárzó feladata a basszushang visszaadása. Az igen kevés basszushang-összetevőt tartalmazó bemeneti források (mint pl. a tévéműsorok) esetén előfordulhat, hogy a mélysugárzó hangja gyengén hallható.
- Ha másolásvédelmi (HDCP) technológiát alkalmazó tartalmat játszik le, a mélysugárzó nem ad ki hangot.

**Nincs térhangzás.**

- A bemeneti jeltől és a hangzaskép beállításától függően a térhangzás feldolgozása nem mindig működik hatékonyan. A térhangzás a programtól vagy a lemeztől függően változhat.
- Többcsatornás hang lejátszásához ellenőrizze a rendszerhez csatlakoztatott eszköz digitális hangkimeneti beállítását. A részleteket a csatlakoztatott eszköz kezelési útmutatója tartalmazza.

**USB-eszköz****A rendszer nem ismeri fel az USB-eszközt.**

- Próbálkozzon a következőkkel:
  - ① Kapcsolja ki a rendszert.
  - ② Válassza le és csatlakoztassa újra az USB-eszközt.
  - ③ Kapcsolja be a rendszert.

- Ellenőrizze, hogy az USB-eszköz megfelelően csatlakozik-e az  (USB) porthoz.
- Ellenőrizze, hogy nem sérült-e az USB-eszköz vagy egy vezeték.
- Ellenőrizze, hogy be van-e kapcsolva az USB-eszköz.
- Ha az USB-eszköz USB-hubon keresztül csatlakozik, válassza le és csatlakoztassa közvetlenül a rúdhangsugárzóhoz az USB-eszközt.

**BLUETOOTH-eszköz****Nem létesíthető BLUETOOTH-kapcsolat.**

- Ellenőrizze, hogy a rúdhangsugárzón található BLUETOOTH jelzőfény elkezdett-e kéken világítani (6. oldal).
- Ellenőrizze, hogy a csatlakoztatni kívánt BLUETOOTH-eszköz be van-e kapcsolva, illetve hogy engedélyezve van-e a BLUETOOTH funkció.
- Vigye a BLUETOOTH-eszközt a rúdhangsugárzóhoz közelebb.
- Párosítsa ismét ezt a rendszert és a BLUETOOTH-eszközt. Előfordulhat, hogy a BLUETOOTH-eszköz használatával előbb törölnie kell a párosítást ezzel a rendszerrel.

**Nem lehet párosítani.**

- Vigye a BLUETOOTH-eszközt a rúdhangsugárzóhoz közelebb.
- Gondoskodjon róla, hogy ezt a rendszert ne érje vezeték nélküli LAN eszköztől, más 2,4 GHz-es vezeték nélküli eszköztől vagy mikrohullámú sütőtől származó interferencia. Ha elektromágneses sugárzást kibocsátó berendezés van a közelben, helyezze azt távolabb ettől a rendszertől.

→ Ha a rúdhangsugárzó közelében más BLUETOOTH-eszközök is találhatóak, akkor előfordulhat, hogy nem lehet párosítani. Ilyenkor kapcsolja ki a többi BLUETOOTH-eszközt.



### **A csatlakoztatott BLUETOOTH-eszköz nem ad ki hangot.**

- Ellenőrizze, hogy a rúdhangsugárzón található BLUETOOTH jelzőfény elkezdett-e kéken világítani (6. oldal).
- Vigye a BLUETOOTH-eszközt a rúdhangsugárzóhoz közelebb.
- Ha elektromágneses sugárzást kibocsátó berendezés, például vezeték nélküli LAN eszköz, másik BLUETOOTH-eszköz vagy mikrohullámú sütő van a közelben, helyezze azt távolabb ettől a rendszertől.
- Távolítsa el minden akadályt a rendszer és a BLUETOOTH-eszköz közül, vagy vigye a rendszert távolabb az akadálytól.
- Tegye mászóvá a csatlakoztatott BLUETOOTH-eszközt.
- Állítsa át a közelben lévő Wi-Fi útválasztó vagy számítógép vezeték nélküli LAN frekvenciáját az 5 GHz-es sávra.
- Növelje a csatlakoztatott BLUETOOTH-eszköz hangerejét.

## **Mélyugárzó vezeték nélküli hangja**

### **A mélyugárzó nem ad ki hangot.**

- A mélyugárzón nem gyullad ki az áramellátás-jelzőfény.
  - Ellenőrizze, hogy a mélyugárzó hálózati tápkábelét megfelelően csatlakoztatta-e.
  - Nyomja meg a mélyugárzó  gombját a bekapcsoláshoz.

- A mélyugárzó áramellátás-jelzőfénye lassan, zöld színnel villog, vagy pirosan világít.
  - Helyezze a mélyugárzót a rúdhangsugárzó közelébe, hogy a mélyugárzó áramellátás-jelzőfénye zölden világítson.
  - Végezze el „A vezeték nélküli átvitel aktiválása adott egységek között (Secure Link)” (21. oldal) című témakörben ismertetett lépéseket.
- Ha a mélyugárzó áramellátás-jelzőfénye pirosan villog, akkor kapcsolja ki a mélyugárzót a  gombbal, és ellenőrizze, hogy nem zárja-e el valami a mélyugárzó szellőzőnyílását.
- A mélyugárzó feladata a mély hangok visszaadása. Ha a bemeneti hang nem sok basszust tartalmaz, mint a legtöbb tévéműsor esetében, akkor lehet, hogy a basszus nem hallható.
- Nyomja meg az SW  + gombot a mélyugárzó hangerejének növeléséhez (16. oldal).

### **Ugrik vagy zajos a hang.**

- Ha elektromágneses sugárzást kibocsátó berendezés, például vezeték nélküli LAN berendezés vagy mikrohullámú sütő van a közelben, helyezze a rendszert távolabb tőle.
- Ha akadály van a rúdhangsugárzó és a mélyugárzó között, távolítsa el vagy helyezze át.
- A lehető legközelebb helyezze el egymáshoz a rúdhangsugárzót és a mélyugárzót.
- Állítsa át a közelben lévő Wi-Fi útválasztó vagy számítógép vezeték nélküli LAN frekvenciáját az 5 GHz-es sávra.
- Állítsa át a TV-készülék vagy a Blu-ray-lejátszó hálózati kapcsolatát vezeték nélküli iról vezetékesre.

## Távvezérlő

### Nem működik a távvezérlő.

- Irányítsa a távvezérlőt a rúdhangsugárzó távvezérlő-érzékelőjére (6. oldal).
- A távvezérlő és a rúdhangsugárzó között ne legyen semmilyen akadály.
- Ha lemerültek a távvezérlő elemei, cserélje ki őket.
- Ellenőrizze, hogy a megfelelő gombot nyomta-e meg a távvezérlőn.

### Nem működik a tévé távirányítója.

- Úgy helyezze el a rúdhangsugárzót, hogy az ne takarja a tv távvezérlő-érzékelőjét.

## Egyebek

### Nem megfelelően működik a Control for HDMI funkció.

- Ellenőrizze a rendszerrel létesített kapcsolatot (a mellékelt Üzembe helyezési útmutató alapján).
- Kapcsolja be a tévé Control for HDMI funkcióját. A részleteket lásd a tévékészülék használati útmutatójában.
- Várjon egy kicsit, és próbálkozzon újra. Ha kihúzza a rendszert, akkor kis időbe telhet, amíg a rendszer végre tudja hajtani a műveleteket. Várjon legalább 15 másodpercet, és utána próbálkozzon újra.
- Ellenőrizze, hogy a rendszerhez csatlakoztatott eszközök támogatják-e a Control for HDMI funkciót.
- Engedélyezze a Control for HDMI funkciót a rendszerhez csatlakoztatott eszközökön. A részleteket lásd az eszköz kezelési utasításában.

- A Control for HDMI funkció által vezérelhető készülékek típusait és számát a HDMI CEC szabvány a következőképpen korlátozza:
  - felvevőeszközök (Blu-ray Disc-felvevő, DVD-felvevő stb.): max. 3 eszköz
  - lejátszóeszközök (Blu-ray Disc-lejátszó, DVD-lejátszó stb.): max. 3 eszköz
  - Vevőegységgel kapcsolatos eszközök: max. 4 eszköz
  - Hangrendszer (rádióerősítő/fejhallgató): max. 1 eszköz (amelyet ez a rendszer használ)

### Ha az összes bemenetjelző és hangeffektusjelző gyorsan villog (PROTECT mód).

- A  gombot megnyomva kapcsolja ki a rendszert. A kijelző kikapcsolódása után húzza ki a tápkábelt a konnektorból, és ellenőrizze, hogy nem takarja-e el valami a rúdhangsugárzó szellőzőnyílásait.

### Egyetlen bemenetjelző és hangeffektusjelző sem kezd el villogítani.

- A jelzőfények ki vannak kapcsolva. A jelzőfények bekapcsolásához tartsa lenyomva 5 másodpercig a BACK gombot.

### A tévé érzékelői nem működnek megfelelően.

- A rúdhangsugárzó eltakarhat egyes érzékelőket (például a fényérzékelőt) és a tv távvezérlővevőjét, illetve az infravörös szemüveg-technológián alapuló 3D-s tv-k esetében a 3D-szemüvegek infravörös adóját, valamint a vezeték nélküli kapcsolatot. Helyezze a rúdhangsugárzót a tv-től olyan messzire, hogy ezek a részek megfelelően tudjanak működni.

Az érzékelők és a távvezérlővevő helyéről a tévé használati útmutatójából tájékozódhat.

Az -szolgáltatás nem működik.

→ A készülék demó módban lehet. A demó mód kikapcsolásához végezze el a „Visszaállítás” műveletet (28. oldal).

## Visszaállítás

Ha a rendszer továbbra sem működik megfelelően, akkor állítsa vissza a rendszert a gyári alapbeállításokra a következők szerint.

Ehhez a művelethez a rúdhangsugárzó érintőgombjait használja.

**1 Tartsa egyszerre lenyomva 5 másodpercen át a (hangerő csökkentése) és a  gombot.**

Az összes LED-jelzőfény hármat villan, majd kialszik.

A menü, a hangmezők stb. beállításai visszatérnek eredeti állapotukba.

**2 Húzza ki a hálózati tápkábelt a fali csatlakozólajzataból.**

**3 Dugja be a hálózati tápkábelt, majd kapcsolja be a rendszert a  gombbal.**

**4 Kapcsolja a rendszert a mélysugárzóhoz (21. oldal).**

## Lejátszható fájl típusok

Kodek	Kiterjesztés
MP3 (MPEG-1 Audio Layer III)	.mp3
WMA9 Standard	.wma
LPCM	.wav

### Megjegyzés

- Egyes fájlok nem játszhatók le a fájlformátumtól, a fájl kódolástól vagy a rögzítési állapottól függően.
- A számítógépen szerkesztett fájlok nem minden esetben játszhatók le.
- A rendszer nem játssza le a kódolt, pl. a DRM és a Lossless kódolású fájlokat.
- A rendszer az alábbi fájlok és mappák felismerésére képes az USB-eszközökön:
  - legfeljebb 128 karakter hosszú elérési út;
  - 200 mappa (a gyökérmappával együtt);
  - egy rétegben legfeljebb 200 fájl/mappa tárolható
- Előfordulhat, hogy egyes USB-eszközök nem működnek ezzel a rendszerrel.
- A rendszer csak Mass Storage Class besorolású MSC-eszközöket ismer fel.

## Támogatott hangformátumok

A rendszer a következő hangformátumokat támogatja.

- Dolby Digital
- LPCM 2ch

# LED-jelzőfények

A BACK gombot 5 másodpercen át lenyomva tartva be- vagy kikapcsolhatja a LED-jelzőfényeket.

Ha bekapcsolja ezt a funkciót, a LED-jelzőfények világítással vagy villogással jelzik a kiválasztott funkciót, illetve a rendszer állapotát.

Ha kikapcsolja a LED-jelzőfényeket, kizárólag a BLUETOOTH jelzőfény (kék) fog világítani, ez is csak a „BT” funkció használata esetén.

Funkció/állapot	Jelzés
Bemenet (12. oldal) <ul style="list-style-type: none"><li>• TV</li><li>• BT</li><li>• USB</li></ul>	Világítani kezd a TV jelzőfény Világítani kezd a BT és a BLUETOOTH jelzőfény (kék) Világítani kezd az USB jelzőfény
USB-bemenet (13. oldal) <ul style="list-style-type: none"><li>• Olvasás</li><li>• Nem támogatott USB-eszköz</li></ul>	Az USB jelzőfény folyamatosan villog AZ USB jelzőfény folyamatosan duplán villog
Hangeffektus (14. oldal) <ul style="list-style-type: none"><li>• MOVIE</li><li>• MUSIC</li></ul>	Világítani kezd a MOVIE jelzőfény Világítani kezd a MUSIC jelzőfény
CLEAR AUDIO+ (14. oldal)	A MOVIE és a MUSIC jelzőfény 2 másodpercen át világít, majd kialszik
Maximális/minimális hangerő, mélysugárzó maximális/minimális hangereje (16. oldal)	Háromszor felvillan az USB, a TV és a BT jelzőfény
Hangerő növelése/csökkentése, Mélysugárzó hangerejének növelése/csökkentése	Az aktuális bemenet jelzőfény egyszer felvillan
Némítás	Folyamatosan villog az USB, a TV és a BT jelzőfény
Dual Mono (15. oldal) <ul style="list-style-type: none"><li>• Main</li><li>• Sub</li><li>• Main/Sub</li></ul>	Kétszer felvillan a MOVIE és a MUSIC jelzőfény Kétszer felvillan a MOVIE jelzőfény Kétszer felvillan a MUSIC jelzőfény
Dolby DRC (15. oldal), Csillapítás (16. oldal) <ul style="list-style-type: none"><li>• Be</li><li>• Ki</li></ul>	Kétszer felvillan az USB és a TV jelzőfény Kétszer felvillan az USB jelzőfény
Éjszakai üzemmód (15. oldal), Tiszta hang (15. oldal) <ul style="list-style-type: none"><li>• Be</li><li>• Ki</li></ul>	Kétszer felvillan a MOVIE és a MUSIC jelzőfény Kétszer felvillan a MOVIE jelzőfény
PLAY MODE (13. oldal)	Háromszor felvillan az USB jelzőfény

<b>Funkció/állapot</b>	<b>Jelzés</b>
Control for HDMI (19. oldal), BLUETOOTH készenléti üzemmód (18. oldal), Automatikus készenlét (21. oldal) <ul style="list-style-type: none"> <li>• Be</li> <li>• Ki</li> </ul>	Kétszer felvillan az USB és a TV jelzőfény Kétszer felvillan az USB jelzőfény
Secure Link (21. oldal) <ul style="list-style-type: none"> <li>• Be</li> <li>• Ki</li> </ul>	Kétszer felvillannak az USB és TV jelzőfények, majd váltakozva villog a MOVIE és a MUSIC jelzőfény, amíg létre nem jön a kapcsolat Kétszer felvillan az USB jelzőfény
PROTECT (27. oldal)	A BLUETOOTH jelzőfény (kék) kivételével az összes LED-jelzőfény gyorsan villog
Belép az automatikus készenléti üzemmódba (21. oldal)	A BLUETOOTH jelzőfény (kék) kivételével az összes LED-jelzőfény lassan villog
Visszaállítás (28. oldal)	Az összes LED-jelzőfény hármát villan, majd kialszik.

# Műszaki adatok

## Rúdhangsugárzó (SA-CT290/SA-CT291)

### Erősítő

KIMENETI TELJESÍTMÉNY (névleges)

Bal első + jobb első:

30 W + 30 W (4 ohm, 1 kHz, 1% THD)

KIMENETI TELJESÍTMÉNY (referencia)

Bal első/Jobb első: 100 W

(csatornánként 4 Ω, 1 kHz)

Bemenetek

USB

TV IN OPTICAL

Kimenet

HDMI OUT TV (ARC)

### HDMI

Csatlakozó

Type A (19 érintkezős)

### USB

↔ (USB) port

Type A

### BLUETOOTH

Kommunikációs rendszer

BLUETOOTH specifikáció, 4.2-es verzió

Kimenet

BLUETOOTH specifikáció, Power

Class 1

Legnagyobb kommunikációs hatótáv

Hatótáv kb. 25 m<sup>1)</sup>

Frekvenciasáv

2,4 GHz-es sáv (2,4000–2,4835 GHz)

Modulációs módszer

FHSS (szórt spektrumú  
frekvenciaugrás)

Kompatibilis BLUETOOTH-profilok<sup>2)</sup>

A2DP 1.2 (Advanced Audio Distribution  
Profile)

AVRCP 1.6 (Audio Video Remote  
Control Profile)

Támogatott kodekek<sup>3)</sup>

SBC<sup>4)</sup>

Átviteli tartomány (A2DP)

20 Hz – 20 000 Hz (mintavételi  
frekvencia: 32 kHz, 44,1 kHz, 48 kHz)

<sup>1)</sup> A tényleges hatótáv olyan tényezőktől függ, mint az eszközök közötti akadályok, a mikrohullámú sütő körül kialakult mágneses tér, a sztatikus elektromosság, a vezeték nélküli telefonok, a vételi érzékenység, az antenna teljesítménye, az operációs rendszer, a szoftveralkalmazás stb.

<sup>2)</sup> BLUETOOTH szabványos profilok jelzik az eszközök közti BLUETOOTH-kommunikáció célját.

<sup>3)</sup> Kodek: Audiojel-tömörítési és konverziós formátum

<sup>4)</sup> Alsávkodek

### Bal első/jobb első hangszórószekció

Hangsugárzórendszer

Teljes tartományú

hangsugárzórendszer, akusztikus

felfüggesztéses típus

Hangsugárzó

40 mm × 100 mm-es kúpos, 2 db

### Általános

Áramellátási követelmények

Csak tajvani modellek esetén:

120 V váltakozó feszültség, 50/60 Hz

Más modellek:

220–240 V váltakozó feszültség,

50/60 Hz

Teljesítményfelvétel

Bekapcsolva: 40 W

Készenléti állapotban: 0,5 W vagy kevesebb (energiatakarékos módban)

(Ha nincs bekapcsolva a Control for HDMI funkció és a BLUETOOTH készenléti üzemmód)

Készenléti állapotban: 2,8 W vagy kevesebb<sup>5)</sup>

(Ha be van kapcsolva a Control for HDMI funkció és a BLUETOOTH készenléti üzemmód)

Méret (szélesség/magasság/mélység) (kb.)

900 mm × 52 mm × 86 mm

Tömeg (kb.)

2,3 kg

<sup>5)</sup> A rendszer automatikusan belép az energiatakarékos üzemmódban, ha nincs HDMI-kapcsolat, és nincsenek BLUETOOTH-párosítási előzmények.

## Mélysugárzó (SA-WCT290/ SA-WCT291)

KIMENETI TELJESÍTMÉNY (referencia)  
100 W (csatornánként 4  $\Omega$ , 100 Hz)

Hangsugárzórendszer  
Mélysugárzórendszer, bass reflex

Hangsugárzó  
130 mm-es, kúpos

Áramellátási követelmények

Csak tajvani modellek esetén:  
120 V váltakozó feszültség, 50/60 Hz  
Más modellek:

220–240 V váltakozó feszültség,  
50/60 Hz

Teljesítményfelvétel

Bekapcsolva: 15 W  
Készenléti állapotban: 0,5 W vagy  
kevesebb

Méret (szélesség/magasság/mélység) (kb.)

170 mm  $\times$  342 mm  $\times$  362 mm

(függőleges helyzetben)

342 mm  $\times$  172 mm  $\times$  362 mm

(vízszintes helyzetben)

Tömeg (kb.)

6,3 kg

## Vezeték nélküli adó-vevő

Frekvenciasáv

2,4 GHz (2,4000 GHz – 2,4835 GHz)

Modulációs módszer

FHSS (szórt spektrumú  
frekvenciaugrás)

A kivitel és a műszaki adatok előzetes  
bejelentés nélkül megváltozhatnak.

## A BLUETOOTH- kommunikációról

### Támogatott BLUETOOTH-verziók és -profilok

A profil a különféle BLUETOOTH-  
termékek funkcióinak szabványos  
készlete. A rendszer által támogatott  
BLUETOOTH-verziókat és -profilokat  
a „Műszaki adatok” fejezet  
„BLUETOOTH” szakasza ismerteti  
(31. oldal).

### Tényleges kommunikációs tartomány

A BLUETOOTH-eszközöket egymástól  
kb. 10 méteres távolságon belül kell  
használni (úgy, hogy ne legyen köztük  
akadály). A tényleges kommunikációs  
tartomány a következő esetekben  
kisebb is lehet.

- Ha személy, fémből készült tárgy, fal  
vagy más akadály van az egymással  
BLUETOOTH-kapcsolatban álló  
eszközök között.
- Vezeték nélküli helyi hálózatok (LAN)  
környezetében.
- Használatban lévő mikrohullámú sütő  
közelében.
- Olyan helyen, ahol más  
elektromágneses sugárzás jön létre.

### Más eszközök hatása

A BLUETOOTH-eszközök és a vezeték  
nélküli LAN (IEEE 802.11b/g) ugyanazt  
a frekvenciasávot (2,4 GHz) használják.  
Ha BLUETOOTH-eszközét egy vezeték  
nélküli LAN-nal működni képes eszköz  
közelében használja, elektromágneses  
interferencia léphet fel. Ez pedig  
kisebb adatátviteli sebességet és zajt  
okozhat, és akár a csatlakozást is  
megakadályozhatja. Ilyen esetben  
próbálja meg a következőket:



- Ezt a rendszert a vezeték nélküli LAN eszköztől legalább 10 méteres távolságban használja.
- Ha BLUETOOTH-eszközét 10 méternél közelebb használja, kapcsolja ki a vezeték nélküli LAN-t használó berendezést.
- Ezt a rendszert és BLUETOOTH-eszközét a lehető legközelebb helyezze egymáshoz.

## Hatás más eszközökre

A rendszer által sugárzott rádióhullámok zavarhatják egyes orvosi berendezések működését. Mivel ez az interferencia meghibásodást eredményezhet, a következő helyeken mindig kapcsolja ki ezt a rendszert és a BLUETOOTH-eszközt:

- Kórházban, vonaton, repülőgépen, benzinkútnál, továbbá minden olyan helyen, ahol gyúlékony gázok lehetnek jelen.
- Automatikus ajtók és tűzjelzők közelében.

### Megjegyzés

- Ez a rendszer olyan biztonsági funkciókkal rendelkezik, amelyek megfelelnek a BLUETOOTH technológiát használó kommunikáció során biztonságot nyújtó BLUETOOTH-specifikáció előírásainak. Előfordulhat azonban, hogy ez a biztonság a tartalomtól és más tényezőktől függően nem elegendő, ezért mindig legyen óvatos, amikor BLUETOOTH technológiát használva kommunikál.
- A Sony semmilyen módon nem tehető felelőssé a BLUETOOTH technológiát használó kommunikáció során bekövetkező információkiszivárgásból eredő károkért és egyéb veszteségekért.
- A BLUETOOTH-kommunikáció nem feltétlenül garantált minden, az ezzel a rendszerrel azonos profilú BLUETOOTH-eszközzel.

- A rendszerhez csatlakoztatott BLUETOOTH-eszközöknek meg kell felelniük a Bluetooth SIG, Inc. által előírt BLUETOOTH specifikáció követelményeinek, és erről tanúsítvánnyal kell rendelkezniük. De még akkor is, ha egy eszköz teljesíti a BLUETOOTH specifikáció követelményeit, előfordulhatnak olyan esetek, amikor a BLUETOOTH-eszköz specifikációja vagy jellemzői lehetetlenné teszik a csatlakozást, vagy más vezérlési módszereket, megjelenítést, illetve működést eredményeznek.
- A rendszerhez csatlakoztatott BLUETOOTH-eszköztől, a kommunikációs környezettől és a körülményektől függően zaj jelentkezhethet, illetve megszakadhat a hang.

# HDMI

---

<http://www.sony.net/>



\* 4 6 8 8 2 5 2 2 1 \* (1)

©2017 Sony Corporation

4-688-252-21(1) (HU)