

**SONY®**

Μπάρα ήχου

**Οδηγίες χρήσης**

## ΠΡΟΕΙΔΟΠΟΙΗΣΗ

Για να μειώσετε τον κίνδυνο πυρκαγιάς, μην καλύψετε τις θυρίδες αερισμού της συσκευής με εφημερίδες, τραπεζομάντιλα, κουρτίνες, κ.λπ. Μην εκθέτετε τη συσκευή σε πηγές με ακάλυπτες φλόγες (όπως αναμμένα κεριά).

Για να μειώσετε τον κίνδυνο πυρκαγιάς ή ηλεκτροπληξιάς, μην εκθέτετε αυτήν τη συσκευή σε σταγόνες ή πιτσιλιές και μην τοποθετείτε αντικείμενα με υγρά, όπως βάζα, επάνω στη συσκευή. Μην εγκαθιστάτε τη συσκευή σε περιορισμένο χώρο, όπως βιβλιοθήκη ή εντοιχισμένο ερμάριο. Μην εκθέτετε μπαταρίες ή συσκευές με εγκαταστημένες τις μπαταρίες σε υπερβολική θερμότητα, όπως ηλιακό φως ή φωτιά.

Για να αποτρέψετε τραυματισμό, η συσκευή πρέπει να τοποθετηθεί με ασφάλεια στο θάλαμο ή να προσδεθεί στο δάπεδο/τοίχο σύμφωνα με τις οδηγίες εγκατάστασης.

Μόνο για χρήση σε εσωτερικούς χώρους.

### Σχετικά με τις πηγές τροφοδοσίας

- Η συσκευή δεν αποσυνδέεται από το δίκτυο ρεύματος εφόσον παραμένει συνδεδεμένη στην πρίζα, ακόμη κι εάν είναι απενεργοποιημένη.
- Καθώς για την αποσύνδεση της συσκευής από το δίκτυο ρεύματος χρησιμοποιείται το φις του καλωδίου ρεύματος, συνδέστε τη συσκευή σε μια εύκολα προσβάσιμη πρίζα. Εάν παρατηρήσετε οποιαδήποτε μη φυσιολογική λειτουργία της συσκευής, αποσυνδέστε αμέσως το φις του καλωδίου ρεύματος από την πρίζα.

### Συνιστώμενα καλώδια

Πρέπει να χρησιμοποιούνται επαρκώς θωρακισμένα και γειωμένα καλώδια και υποδοχές για τη σύνδεση με κεντρικούς υπολογιστές ή/και περιφερειακά.

### Για προϊόν με σήμανση CE

Η εγκυρότητα της σήμανσης ΕΚ περιορίζεται μόνο στις χώρες εκείνες όπου έχει επιβληθεί νόμιμα, κυρίως στις χώρες του ΕΟΧ (Ευρωπαϊκός Οικονομικός Χώρος).

### Για τους πελάτες στην Ευρώπη



**Απόρριψη χρησιμοποιημένων μπαταριών και χρησιμοποιημένου ηλεκτρικού και ηλεκτρονικού εξοπλισμού (ισχύει στην Ευρωπαϊκή Ένωση και σε άλλες ευρωπαϊκές χώρες με ξεχωριστά συστήματα αποκομιδής)**

Το σύμβολο αυτό επάνω στο προϊόν, τη μπαταρία ή τη συσκευασία υποδεικνύει ότι δεν πρέπει να μεταχειρίζεστε το προϊόν και την μπαταρία ως κοινά οικιακά απορρίμματα. Σε ορισμένες μπαταρίες, το σύμβολο αυτό ενδέχεται να χρησιμοποιείται σε συνδυασμό με ένα χημικό σύμβολο. Τα χημικά σύμβολα του υδραργύρου (Hg) ή του μολύβδου (Pb) προστίθενται, εάν η μπαταρία περιέχει περισσότερο από 0,0005% υδράργυρο ή 0,004% μολύβδο. Με τη διασφάλιση της σωστής απόρριψης αυτών των προϊόντων και μπαταριών συμβάλλετε στην αποτροπή ενδεχόμενων αρνητικών επιπτώσεων προς το περιβάλλον και την ανθρώπινη υγεία, οι οποίες, σε διαφορετική περίπτωση,

θα μπορούσαν να προκληθούν από ακατάλληλη διαχείριση αποβλήτων. Η ανακύκλωση υλικών συμβάλλει στην εξοικονόμηση φυσικών πόρων. Στην περίπτωση προϊόντων τα οποία για λόγους ασφάλειας, απόδοσης ή ακεραιότητας των δεδομένων απαιτούν μόνιμη σύνδεση με μια ενσωματωμένη μπαταρία, αυτή η μπαταρία θα πρέπει να αντικαθίσταται μόνο από εξειδικευμένο προσωπικό επισκευής. Για τη διασφάλιση της σωστής μεταχείρισης της μπαταρίας και του ηλεκτρικού και ηλεκτρονικού εξοπλισμού, παραδώστε αυτά τα προϊόντα στο τέλος της ωφέλιμης διάρκειας ζωής τους στο κατάλληλο σημείο συλλογής για την ανακύκλωση ηλεκτρικού και ηλεκτρονικού εξοπλισμού. Για τις μπαταρίες άλλου τύπου, ανατρέξτε στην ενότητα σχετικά με τη διαδικασία ασφαλούς αφαίρεσης της μπαταρίας από το προϊόν. Παραδώστε την μπαταρία στο κατάλληλο σημείο συλλογής για την ανακύκλωση μεταχειρισμένων μπαταριών. Για λεπτομερείς πληροφορίες σχετικά με την ανακύκλωση αυτού του προϊόντος ή των μπαταριών, επικοινωνήστε με τις τοπικές δημοτικές αρχές, την υπηρεσία αποκομιδής οικιακών απορριμμάτων ή το κατάστημα από το οποίο αγοράσατε το προϊόν ή την μπαταρία.

### **Ειδοποίηση για τους πελάτες: οι ακόλουθες πληροφορίες ισχύουν μόνο για εξοπλισμό που πωλείται σε χώρες στις οποίες ισχύουν οι οδηγίες της ΕΕ.**

Το προϊόν αυτό κατασκευάστηκε από ή για λογαριασμό της Sony Corporation, 1-7-1 Konan Minato-ku Tokyo, 108-0075 Ιαπωνία. Ερωτήματα σχετικά με τη συμμόρφωση του προϊόντος με βάση τη νομοθεσία της Ευρωπαϊκής Ένωσης θα πρέπει να απευθύνονται στον εξουσιοδοτημένο αντιπρόσωπο, την Sony Belgium, bijkantoor van Sony Europe Limited, DaVincilaan 7-D1, 1935 Zaventem, Βέλγιο. Για οποιαδήποτε θέματα επισκευής ή εγγύησης, απευθυνθείτε στις διευθύνσεις που παρέχονται στα ξεχωριστά αντίστοιχα έγγραφα.

Με το παρόν, η Sony Corp., δηλώνει ότι ο παρών εξοπλισμός συμμορφώνεται με τις ουσιαστικές απαιτήσεις και άλλες σχετικές διατάξεις της Οδηγίας 1999/5/EK.

Για λεπτομέρειες, επισκεφθείτε την ακόλουθη διεύθυνση URL: <http://www.compliance.sony.de/>



Αυτή η μπάρα ήχου προορίζεται για αναπαραγωγή ήχου από συνδεδεμένες συσκευές και ροή μουσικής από συσκευή BLUETOOTH.

Ο παρών εξοπλισμός έχει ελεγχθεί και συμμορφώνεται με τα όρια που ορίζονται στον κανονισμό EMC με τη χρήση καλωδίου σύνδεσης μήκους μικρότερου από 3 μέτρα.

## Πνευματικά δικαιώματα και εμπορικά σήματα

- Το σύστημα αυτό ενσωματώνει το Dolby\* Digital.
  - \* Κατασκευάζεται κατόπιν αδείας από την Dolby Laboratories. Οι ονομασίες Dolby, Dolby Audio και το σύμβολο του διπλού D είναι εμπορικά σήματα της Dolby Laboratories.
- Το λεκτικό σήμα BLUETOOTH® και τα λογότυπα είναι κατοχυρωμένα εμπορικά σήματα ιδιοκτησίας της Bluetooth SIG, Inc. και οποιαδήποτε χρήση αυτών των σημάτων από την Sony Corporation υπόκειται σε άδεια. Άλλα εμπορικά σήματα και εμπορικές ονομασίες ανήκουν στους αντίστοιχους ιδιοκτήτες τους.
- Το σύστημα αυτό διαθέτει τεχνολογία Διασύνδεσης πολυμέσων υψηλής ανάλυσης (HDMI™). Οι όροι HDMI και HDMI High-Definition Multimedia Interface, και το λογότυπο HDMI είναι εμπορικά σήματα ή κατοχυρωμένα εμπορικά σήματα της HDMI Licensing, LLC στις ΗΠΑ και σε άλλες χώρες.
- Η ονομασία «BRAVIA» είναι εμπορικό σήμα της Sony Corporation.
- Η ονομασία «PlayStation» είναι κατοχυρωμένο εμπορικό σήμα της Sony Computer Entertainment Inc.
- Η τεχνολογία και τα διπλώματα ευρεσιτεχνίας της κωδικοποίησης ήχου Επιπέδου 3 MPEG παρέχονται κατόπιν αδείας των Fraunhofer IIS και Thomson.
- Το Windows Media είναι σήμα κατατεθέν ή εμπορικό σήμα της Microsoft Corporation στις Η.Π.Α ή/και σε άλλες χώρες.

- Το προϊόν αυτό προστατεύεται από ορισμένες τεχνολογίες δικαιωμάτων πνευματικής ιδιοκτησίας της Microsoft Corporation. Η χρήση ή η διανομή αυτής της τεχνολογίας εκτός του προϊόντος αυτού απαγορεύεται χωρίς άδεια χρήσης από τη Microsoft ή μιας εξουσιοδοτημένης θυγατρικής εταιρείας Microsoft.
- Η ονομασία «ClearAudio+» είναι εμπορικό σήμα της Sony Corporation.
- Άλλες ονομασίες συστημάτων και προϊόντων είναι εν γένει εμπορικά σήματα ή κατοχυρωμένα εμπορικά σήματα των κατασκευαστών τους. Τα σύμβολα ™ και ® δεν υποδεικνύονται στο παρόν έγγραφο.

---

## Σχετικά με τις παρούσες οδηγίες χρήσης

- Οι οδηγίες που παρουσιάζονται στις παρούσες Οδηγίες χρήσης περιγράφουν τους χειρισμούς στο τηλεχειριστήριο. Μπορείτε επίσης να χρησιμοποιήσετε τους χειρισμούς στη μπάρα ηχείων εάν έχουν τα ίδια ή παρόμοια ονόματα με αυτά του τηλεχειριστηρίου.
- Ορισμένες εικόνες παρουσιάζονται έως εννοιολογικά σκίτσα και μπορεί να διαφέρουν από τα πραγματικά προϊόντα.

# Πίνακας περιεχομένων

Σχετικά με τις παρούσες οδηγίες χρήσης .....	4
Οδηγός εξαρτημάτων και στοιχείων ελέγχου .....	6

## Εγκατάσταση του συστήματος

Βασικές συνδέσεις και προετοιμασία	→	Οδηγός εκκίνησης (ξεχωριστό έγγραφο)
------------------------------------	---	--------------------------------------

Στερέωση της μπάρας ηχείων σε τοίχο .....	10
Τοποθέτηση του υπογούφερ οριζοντίως .....	12

## Ακρόαση του ήχου

Ακρόαση μουσικής από τις συνδεδεμένες συσκευές ....	12
Ακρόαση μουσικής από μια συσκευή USB .....	13

## Ρύθμιση ήχου

Απόλαυση εφέ ήχου .....	15
Ρύθμιση της έντασης ήχου του υπογούφερ .....	16

## BLUETOOTH Λειτουργίες

Ακρόαση μουσικής από συσκευή BLUETOOTH .....	17
Ρύθμιση της κατάστασης αναμονής BLUETOOTH .....	18

## Άλλες λειτουργίες

Με χρήση της λειτουργίας Control for HDMI .....	19
Χρήση της λειτουργίας «BRAVIA» Sync .....	20
Λειτουργία αυτόματης θέσης σε κατάσταση αναμονής .....	21
Ενεργοποίηση ασύρματης μετάδοσης ανάμεσα σε συγκεκριμένες μονάδες (Secure Link) .....	22

## Πρόσθετες πληροφορίες

Προφυλάξεις .....	23
Αντιμετώπιση προβλημάτων .....	24
Αναπαραγόμενοι τύποι αρχείων .....	30
Υποστηριζόμενα μορμά ήχου .....	30
Ενδείξεις LED .....	31
Προδιαγραφές .....	33
Σχετικά με την επικοινωνία BLUETOOTH .....	34

# Οδηγός εξαρτημάτων και στοιχείων ελέγχου

Για περισσότερες πληροφορίες, ανατρέξτε στις σελίδες που επισημαίνονται στις παρενθέσεις.

## Μπάρα ηχείων

### Επάνω πλευρά και πρόσοψη

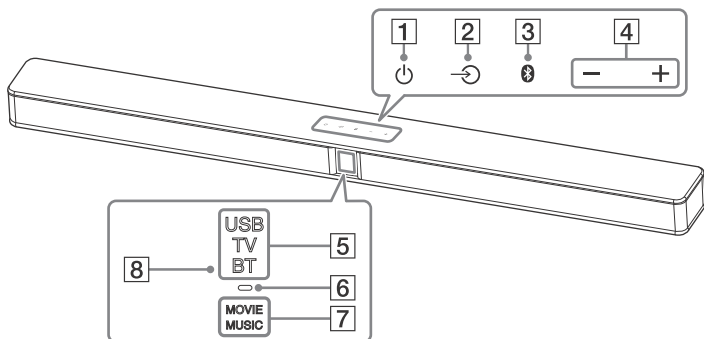

- 1** **⏻ (ισχύς) πλήκτρο αφής**  
Ενεργοποιεί το σύστημα ή το θέτει σε κατάσταση αναμονής.
- 2** **⏮ (είσοδος) πλήκτρο αφής (σελίδα 12)**  
Επιλέγει τη συσκευή που θέλετε να χρησιμοποιήσετε.
- 3** **📶 (σύζευξη) πλήκτρο αφής (σελίδα 17)**
- 4** **+/- (ένταση ήχου) πλήκτρο αφής**
- 5** **Ενδείξεις εισόδου\* (σελίδα 12)**
- 6** **Ενδεικτική λυχνία BLUETOOTH (μπλε)**
  - Αναβοσβήνει γρήγορα:  
Στη διάρκεια της σύζευξης BLUETOOTH
  - Αναβοσβήνει: Επιχειρείται σύνδεση BLUETOOTH
  - Ανάβει: Η σύνδεση BLUETOOTH έχει εδραιωθεί

- 7** **Ενδείξεις εφέ ήχου\* (σελίδα 15)**
- 8** **Αισθητήρας τηλεχειριστήριου**

\* Ενδεικτικές λυχνίες LED που ανάβουν ή αναβοσβήνουν ανάλογα με τη λειτουργία που επιλέγετε ή την κατάσταση του συστήματος. Για λεπτομέρειες σχετικά με τις ενδείξεις, ανατρέξτε στις «Ενδεικτικές λυχνίες LED» (σελίδα 31).

### Σχετικά με τα πλήκτρα αφής

Τα πλήκτρα αφής λειτουργούν όταν τα ακουμπάτε ελαφρά. Μην τα πατάτε με υπερβολική δύναμη.

## Πίσω όψη

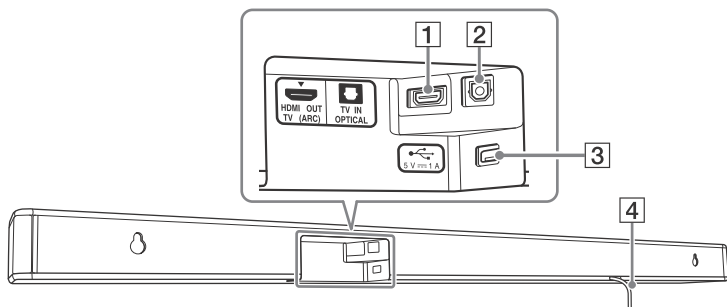

**1** Υποδοχή HDMI OUT TV (ARC)

**2** Υποδοχή TV IN OPTICAL

**3** Θύρα  (USB) (σελίδα 13)

**4** Καλώδιο ρεύματος (καλώδιο σύνδεσης με το δίκτυο ρεύματος)

## Υπογούφερ

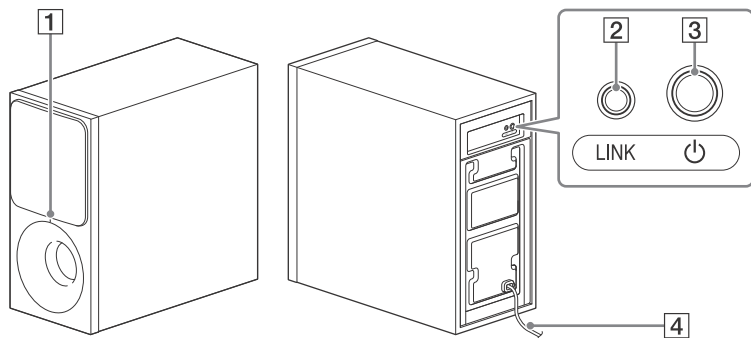

### 1 Ενδεικτική λυχνία ισχύος

- Σβήνει: Η τροφοδοσία είναι απενεργοποιημένη
- Ανάβει:
  - Κόκκινο: Το υπογούφερ βρίσκεται σε κατάσταση αναμονής
  - Πράσινο: Το υπογούφερ είναι συνδεδεμένο με τη μπάρα ηχείων χωρίς ασφαλή σύνδεση
  - Πορτοκαλί: Το υπογούφερ είναι συνδεδεμένο με τη μπάρα ηχείων με ασφαλή σύνδεση
- Αναβοσβήνει:
  - Πράσινο (γρήγορα): Το υπογούφερ αναζητά τη μπάρα ηχείων για να συνδεθεί
  - Πράσινο: Το υπογούφερ προσπαθεί να συνδεθεί με τη μπάρα ηχείων χωρίς ασφαλή σύνδεση
  - Πορτοκαλί: Το υπογούφερ προσπαθεί να συνδεθεί με τη μπάρα ηχείων με ασφαλή σύνδεση

– Κόκκινο: Το υπογούφερ ανιχνεύει μια μη φυσιολογική λειτουργία. Ανατρέξτε στην ενότητα «Ασύρματος ήχος υπογούφερ» στην ενότητα «Αντιμετώπιση προβλημάτων» (σελίδα 28).

### 2 LINK (Ασφαλής σύνδεση) (σελίδα 22)

### 3 (ισχύς)

Ενεργοποιεί το υπογούφερ ή το θέτει σε κατάσταση αναμονής.

### 4 Καλώδιο ρεύματος (καλώδιο σύνδεσης με το δίκτυο ρεύματος)

### Σχετικά με την κατάσταση αναμονής

Το υπογούφερ εισέρχεται σε κατάσταση αναμονής αυτόματα και η ενδεικτική λυχνία ισχύος γίνεται κόκκινο όταν η μπάρα ηχείων είναι σε κατάσταση αναμονής ή η ασύρματη μετάδοση είναι απενεργοποιημένη. Το υπογούφερ ανάβει αυτόματα όταν η μπάρα ηχείων ενεργοποιείται και η ασύρματη μετάδοση είναι ενεργοποιημένη.



## Τηλεχειριστήριο

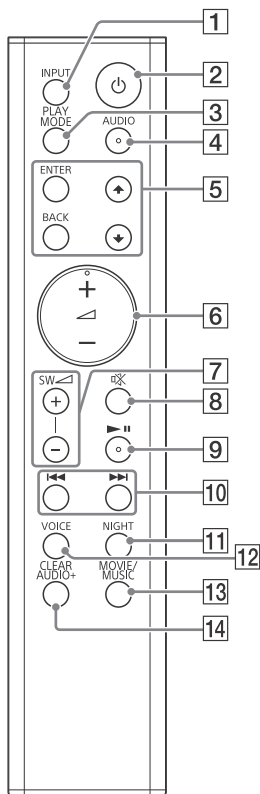

**1 INPUT (σελίδα 12)**

**2 ⏻ (ισχύς)**

Ενεργοποιεί το σύστημα ή το θέτει σε κατάσταση αναμονής.

**3 PLAY MODE (σελίδα 13)**

Επίσης χρησιμοποιείται για ενεργοποίηση ή απενεργοποίηση της λειτουργίας εξασθένησης (σελίδα 16).

**4 AUDIO\* (σελίδα 15)**

Επίσης χρησιμοποιείται για ενεργοποίηση ή απενεργοποίηση της λειτουργίας Dolby DRC (σελίδα 16).

**5 ENTER**

Εισάγει την επιλογή.

⬆/⬆

Επιλέγει τον φάκελο ή το αρχείο σε μια συσκευή USB.

**BACK**

Επιστρέφει στην προηγούμενη οθόνη.

Διακόπτει την αναπαραγωγή USB.

Επίσης χρησιμοποιείται για ενεργοποίηση ή απενεργοποίηση των λυχνιών LED (σελίδα 31).

**6 ◀ (ένταση ήχου) +\*/-**

Ρυθμίζει την ένταση του ήχου. Η τρέχουσα λυχνία εισόδου αναβοσβήνει κάθε φορά που ρυθμίζετε την ένταση του ήχου. Οι ενδεικτικές λυχνίες USB, TV και BT αναβοσβήνουν τρεις φορές όταν ρυθμίζετε την ένταση του ήχου στο μέγιστο ή το ελάχιστο.

**7 SW ◀ (ένταση ήχου υπογούφερ) +/- (σελίδα 16)**

Η τρέχουσα λυχνία εισόδου αναβοσβήνει κάθε φορά που ρυθμίζετε την ένταση ήχου του υπογούφερ.

Οι ενδεικτικές λυχνίες USB, TV και BT αναβοσβήνουν τρεις φορές όταν ρυθμίζετε την ένταση ήχου του υπογούφερ στο μέγιστο ή το ελάχιστο.

## 8 ✖ (σίγαση)

Απενεργοποιεί προσωρινά τον ήχο.

Οι ενδεικτικές λυχνίες USB, TV και BT αναβοσβήνουν συνεχώς όταν η λειτουργία σίγασης είναι ενεργοποιημένη.

## 9 ►||\* (αναπαραγωγή/παύση)

Διακόπτει προσωρινά ή επανεκκινεί την αναπαραγωγή.

## 10 ◀◀/▶▶ (προηγούμενο/επόμενο/γρήγορη κίνηση προς τα πίσω/γρήγορη κίνηση προς τα εμπρός)

Πατήστε για να επιλέξετε το προηγούμενο/επόμενο κομμάτι ή αρχείο. Κρατήστε πατημένο για αναζήτηση προς τα πίσω ή προς τα εμπρός.

## 11 NIGHT (σελίδα 15)

Επίσης χρησιμοποιείται για ενεργοποίηση ή απενεργοποίηση κατάστασης αναμονής BLUETOOTH. (σελίδα 18).

## 12 VOICE (σελίδα 15)

Επίσης χρησιμοποιείται για ενεργοποίηση/απενεργοποίηση του στοιχείου ελέγχου για τη λειτουργία HDMI (σελίδα 19).

## 13 MOVIE/MUSIC (σελίδα 15)

Επίσης χρησιμοποιείται για ενεργοποίηση/απενεργοποίηση της λειτουργίας αυτόματης αναμονής (σελίδα 21).

## 14 CLEAR AUDIO+ (σελίδα 15)

Επίσης χρησιμοποιείται για την είσοδο στη λειτουργία ασφαλούς σύνδεσης (σελίδα 22).

\* Τα κουμπιά AUDIO, ◀ + και ►|| έχουν μια ανάγλυφη κουκκίδα. Χρησιμοποιήστε την ως οδηγό κατά τη λειτουργία.

## Εγκατάσταση του συστήματος

## Βασικές συνδέσεις και προετοιμασία

Ανατρέξτε στον Οδηγό έναρξης (Ξεχωριστό έγγραφο).

## Στερέωση της μπάρας ηχείων σε τοίχο

Μπορείτε να στερεώσετε τη μπάρα ηχείων σε τοίχο.

### Σημείωση

- Προετοιμάστε βίδες (δεν παρέχονται) κατάλληλες για τα υλικά του τοίχου και την αντοχή του. Επειδή οι τοίχοι από γυψοσανίδα είναι ιδιαίτερα εύθραυστοι, προσαρμόστε τις βίδες σε δύο ούπα σε μια δοκό. Τοποθετήστε τη μπάρα ηχείων οριζόντια, κρεμάστε από τις βίδες στα ούπα σε ένα επίπεδο τμήμα του τοίχου.
- Φροντίστε να αναθέσετε την εγκατάσταση σε αντιπροσώπους της Sony ή εγκεκριμένους εργολάβους και δώστε ιδιαίτερη προσοχή σε θέματα ασφαλείας κατά την εγκατάσταση.
- Η Sony δεν θα φέρει καμία ευθύνη για ατυχήματα ή βλάβες που οφείλονται σε ακατάλληλη εγκατάσταση, σε ανεπαρκή αντοχή του τοίχου, εσφαλμένη τοποθέτηση των βιδών ή φυσικές καταστροφές κ.λπ.

- 1** Προετοιμάστε κατάλληλες βίδες (δεν παρέχονται) για τις οπές στην πίσω πλευρά της μπάρας ηχείων.

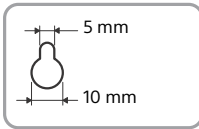
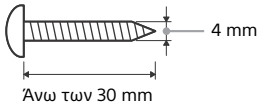

Οπή στο πίσω μέρος της μπάρας ηχείων

- 2** Κολλήστε το ΠΑΤΡΟΝ ΕΠΙΤΟΙΧΙΑΣ ΤΟΠΟΘΕΤΗΣΗΣ (παρέχεται) σε έναν τοίχο.

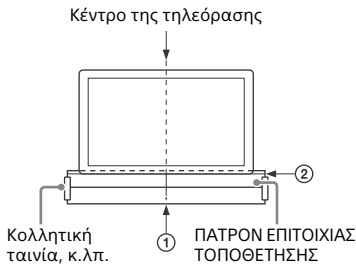

- 1** Ευθυγραμμίστε την ΚΕΝΤΡΙΚΗ ΓΡΑΜΜΗ ΤΗΣ ΤΗΛΕΟΡΑΣΗΣ (①) του ΠΑΤΡΟΝ ΕΠΙΤΟΙΧΙΑΣ ΤΟΠΟΘΕΤΗΣΗΣ με την κεντρική γραμμή της τηλεόρασής σας.
- 2** Ευθυγραμμίστε την ΚΑΤΩ ΓΡΑΜΜΗ ΤΗΣ ΤΗΛΕΟΡΑΣΗΣ (②) του ΠΑΤΡΟΝ ΕΠΙΤΟΙΧΙΑΣ ΤΟΠΟΘΕΤΗΣΗΣ με το κάτω μέρος της τηλεόρασής σας.
- 3** Κολλήστε το ΠΑΤΡΟΝ ΕΠΙΤΟΙΧΙΑΣ ΤΟΠΟΘΕΤΗΣΗΣ στον τοίχο χρησιμοποιώντας μια εμπορικά διαθέσιμη κολλητική ταινία, κ.λπ.

- 3** Σημαδεύστε τις θέσεις των βιδών στη ΓΡΑΜΜΗ ΒΙΔΑΣ (③) του ΠΑΤΡΟΝ ΕΠΙΤΟΙΧΙΑΣ ΤΟΠΟΘΕΤΗΣΗΣ.

Μετρήστε την απόσταση που περιγράφεται κατωτέρω με κλίμακα, έπειτα σημαδεύτε χρησιμοποιώντας ένα μολύβι κ.λπ.

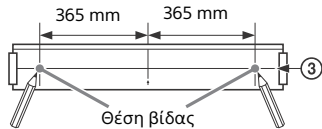

- 4** Βιδώστε τις βίδες στα σημάδια. Οι βίδες θα πρέπει να προεξέχουν κατά 7,5 mm έως 8,5 mm.

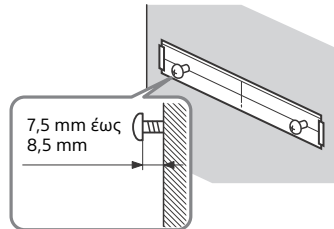

- 5** Για να αφαιρέσετε το πατρόν επιτοίχιας τοποθέτησης.

- 6** Κρεμάστε τη μπάρα ηχείων στις βίδες.

Ευθυγραμμίστε τις οπές στο πίσω μέρος της μπάρας ηχείων με τις βίδες, έπειτα κρεμάστε τη μπάρα ηχείων στις δύο βίδες.

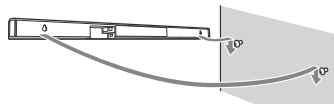

## Σημείωση

- Απλώστε το πατρόν επιτοίχιας τοποθέτησης όταν το κολλάτε στον τοίχο.
- Διατηρείτε επαρκή χώρο κάτω από τη μάρα ηχείων όταν την κρεμάτε στον τοίχο για εύκολη πρόσβαση στη θύρα USB.

## Τοποθέτηση του υπογούφερ οριζοντίως

Τοποθετήστε το υπογούφερ στη δεξιά πλευρά με το λογότυπο «SONY» στραμμένο προς τα εμπρός.

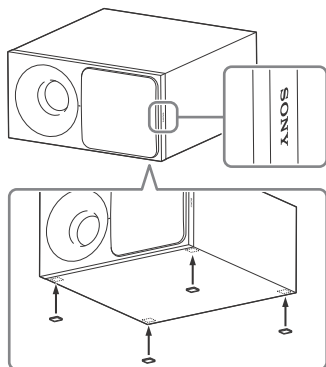

Τοποθετήστε τα πέλαμα των ηχείων (παρέχονται).

## Ακρόαση του ήχου

## Ακρόαση μουσικής από τις συνδεδεμένες συσκευές

Πατήστε επαναλαμβανόμενα το πλήκτρο **INPUT**.

Όταν πατάτε **INPUT** μία φορά, η τρέχουσα ενδεικτική λυχνία αναβοσβήνει.

Πατήστε **INPUT** ξανά για να επιλέξετε τη συσκευή που θέλετε.

Ανάβει η ενδεικτική λυχνία της επιλεγμένης συσκευής.

Κάθε φορά που πιέζετε το πλήκτρο **INPUT**, οι ενδείξεις στη συσκευή αλλάζουν κυκλικά ως εξής:

«TV» → «BT» → «USB»

### «TV»

- Τηλεόραση που είναι συνδεδεμένη στην υποδοχή TV IN OPTICAL
- Τηλεόραση συμβατή με τη λειτουργία Audio Return Channel (ARC) που είναι συνδεδεμένη με την υποδοχή HDMI OUT TV (ARC)

### «BT»

Συσκευή BLUETOOTH που υποστηρίζει A2DP (σελίδα 17)

### «USB»

Συσκευή USB που είναι συνδεδεμένη στη θύρα USB (σελίδα 13)

## Ακρόαση μουσικής από μια συσκευή USB

Μπορείτε να αναπαραγάγετε αρχεία μουσικής που είναι αποθηκευμένα σε μια συνδεδεμένη συσκευή USB. Για πληροφορίες σχετικά με τους αναπαραγόμενους τύπους αρχείων, βλέπε «Αναπαραγόμενοι τύποι αρχείων» (σελίδα 30).

### Σημείωση

- Για να δείτε τη λίστα περιεχομένου USB στην οθόνη της τηλεόρασης, βεβαιωθείτε ότι μπορείτε να συνδέσετε το σύστημα με την τηλεόραση χρησιμοποιώντας καλώδιο HDMI.
- Αλλάξτε την είσοδο της τηλεόρασης στην είσοδο στην οποία συνδέσατε τη μπάρα ηχείων.

### 1 Συνδέστε τη συσκευή USB στη θύρα (USB).

Ανατρέξτε στις οδηγίες χρήσης της συσκευής USB πριν τη σύνδεση.

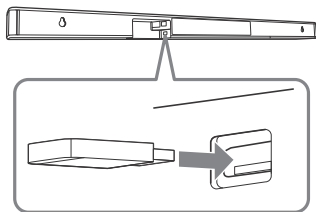

Η ένδειξη USB αναβοσβήνει συνεχώς κατά την ανάγνωση της συσκευής USB.





### 2 Πατήστε το INPUT επαναλαμβανόμενα για να επιλέξετε το «USB».

Στην οθόνη της τηλεόρασης εμφανίζεται η λίστα του περιεχομένου USB.

### 3 Πατήστε το για να επιλέξετε το περιεχόμενο που θέλετε, έπειτα πατήστε ENTER.



Το επιλεγμένο περιεχόμενο αρχίζει να αναπαραγάγεται.

### 4 Πατήστε PLAY MODE επανειλημμένα για να επιλέξετε τη λειτουργία αναπαραγωγής που θέλετε.

- Κανένα: Αναπαράγει όλα τα κομμάτια.
-  1 (Επανάληψη ενός): Επαναλαμβάνει ένα κομμάτι.
-  (Επανάληψη φακέλου): Επαναλαμβάνει όλα τα κομμάτια σε ένα φάκελο.
-  (Τυχαία): Επαναλαμβάνει όλα τα κομμάτια σε έναν φάκελο σε τυχαία σειρά.
-  (Επανάληψη όλων): Επαναλαμβάνει όλα τα κομμάτια.

Η ένδειξη USB αναβοσβήνει τρεις φορές κάθε φορά που πατάτε PLAY MODE.

### 5 Ρυθμίστε την ένταση του ήχου.

- Πατήστε  +/- για να ρυθμίσετε την ένταση ήχου της μπάρας ηχείων.
- Πατήστε SW  +/- για να ρυθμίσετε την ένταση ήχου του υπογούφερ.

## Άλλες λειτουργίες

Για	Ενέργεια
Διακοπή αναπαραγωγής ή επιστροφή στην προηγούμενη οθόνη	Πατήστε BACK
Διακόπτει προσωρινά ή επανεκκινεί την αναπαραγωγή	Πατήστε ►►
Επιλέγει το προηγούμενο ή το επόμενο κομμάτι	Πατήστε ◀◀/▶▶
Κάνει αναζήτηση προς τα πίσω ή προς τα εμπρός (γρήγορη κίνηση προς τα πίσω/ γρήγορη κίνηση προς τα εμπρός)	Κρατήστε πατημένο το ◀◀/▶▶

### Σημείωση

- Μην αφαιρείτε τη συσκευή USB κατά τη λειτουργία. Απενεργοποιήστε το σύστημα προτού αφαιρέσετε τη συσκευή USB για να αποφύγετε καταστροφή δεδομένων ή βλάβη στη συσκευή USB.
- Η ένδειξη USB αναβοσβήνει δύο φορές συνεχώς εάν συνδέσετε μια συσκευή USB που δεν υποστηρίζεται.

## Πληροφορίες συσκευής USB στην οθόνη της τηλεόρασης

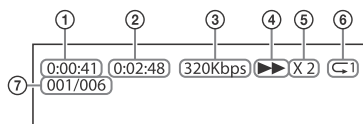

- 1 Χρόνος αναπαραγωγής
- 2 Συνολικός χρόνος αναπαραγωγής
- 3 Βαθμός ροής δεδομένων
- 4 Κατάσταση αναπαραγωγής
- 5 Ταχύτητα κίνησης προς τα πίσω/ γρήγορης κίνησης προς τα εμπρός
- 6 Επανάληψη κατάστασης αναπαραγωγής
- 7 Επιλεγμένος δείκτης αρχείου/ Σύνολο αρχείων στο φάκελο

### Σημείωση

- Ανάλογα με την πηγή αναπαραγωγής, ορισμένες πληροφορίες μπορεί να μην εμφανίζονται.
- Ανάλογα με τη λειτουργία αναπαραγωγής, οι πληροφορίες που εμφανίζονται μπορεί να διαφέρουν.

## Ρύθμιση ήχου

### Απόλαυση εφέ ήχου

Μπορείτε εύκολα να απολαύσετε προγραμματισμένα εφέ ήχου που είναι προσαρμοσμένα σε διάφορα είδη πηγών ήχου.

### Επιλογή του εφέ ήχου

**Πατήστε επαναλαμβανόμενα MOVIE/MUSIC ή CLEAR AUDIO+ κατά την αναπαραγωγή.**

#### **CLEAR AUDIO+**

Μπορείτε να απολαύσετε τον ήχο με το ηχητικό πεδίο που συνιστά η Sony. Το ηχητικό πεδίο βελτιώνεται αυτόματα ανάλογα με το περιεχόμενο που αναπαράγεται και τη λειτουργία. Οι ενδεικτικές λυχνίες MOVIE και MUSIC ανάβουν για 2 δευτερόλεπτα, στη συνέχεια απενεργοποιούνται.

#### **MOVIE**

Τα εφέ ήχου βελτιστοποιούνται για ταινίες. Αυτή η λειτουργία επαναλαμβάνει την πυκνότητα και την πλούσια έκταση του ήχου. Η ενδεικτική λυχνία της λειτουργίας MOVIE ανάβει.

#### **MUSIC**

Τα εφέ ήχου βελτιστοποιούνται για μουσική. Η ενδεικτική λυχνία MUSIC ανάβει.

### Χρήση της λειτουργίας νυχτερινής λήψης (NIGHT)

Αυτή η λειτουργία είναι χρήσιμη όταν παρακολουθείτε ταινίες αργά τη νύχτα. Θα μπορείτε να ακούτε καθαρά τους διαλόγους, ακόμα και με χαμηλή ένταση του ήχου.

### Πατήστε το NIGHT.

Οι ενδεικτικές λυχνίες MOVIE και MUSIC αναβοσβήνουν δύο φορές.

Πιέστε ξανά NIGHT για να απενεργοποιήσετε αυτήν τη λειτουργία. Η ένδειξη MOVIE αναβοσβήνει δύο φορές.

#### **Σημείωση**

Όταν απενεργοποιείτε το σύστημα, αυτή η ρύθμιση απενεργοποιείται αυτόματα.

### Χρήση της λειτουργίας Καθαρή φωνή (VOICE)

Αυτή η λειτουργία καθιστά πιο καθαρούς τους διαλόγους.

### Πατήστε το VOICE.

Οι ενδεικτικές λυχνίες MOVIE και MUSIC αναβοσβήνουν δύο φορές.

Πιέστε ξανά VOICE για να απενεργοποιήσετε αυτή τη λειτουργία.

Η ένδειξη MOVIE αναβοσβήνει δύο φορές.

### Επιλογή μετάδοσης ήχου πολυπλεξίας (Dual Mono)

Μπορείτε να απολαύσετε εκπομπή ήχου πολυπλεξίας, όταν το σύστημα λαμβάνει εκπεμπόμενο σήμα πολυπλεξίας Dolby Digital.

### Πατήστε επαναλαμβανόμενα το πλήκτρο AUDIO.

Το κανάλι αλλάζει κυκλικά ως εξής. Main → Sub → Main/Sub

---

### Main

Εξάγει μόνο το κύριο κανάλι.  
Οι ενδεικτικές λυχνίες MOVIE και MUSIC αναβοσβήνουν δύο φορές.

### Sub

Εξάγει μόνο το δευτερεύον κανάλι.  
Η ένδειξη MOVIE αναβοσβήνει δύο φορές.

### Main/Sub

Ο κύριος ήχος αποδίδεται από το αριστερό ηχείο και ο δευτερεύον ήχος αποδίδεται από το δεξί ηχείο.  
Η ένδειξη MUSIC αναβοσβήνει δύο φορές.

---

## Ρύθμιση Dolby DRC (Dynamic Range Control)

Είναι χρήσιμο για να απολαμβάνετε ταινίες με χαμηλή ένταση ήχου.  
Το DRC αφορά πηγές Dolby Digital.

**Κρατήστε πατημένο το AUDIO για 5 δευτερόλεπτα για να ενεργοποιήσετε ή να απενεργοποιήσετε το Dolby DRC.**

---

### On

Συμπιέζει τον ήχο ανάλογα με τις πληροφορίες που περιλαμβάνει το περιεχόμενο.  
Οι ενδείξεις USB και TV αναβοσβήνουν δύο φορές.

### Off

Ο ήχος δεν συμπιέζεται.  
Η ενδεικτική λυχνία USB αναβοσβήνει δύο φορές.

---

## Ρύθμιση της λειτουργίας εξασθένισης

Μπορεί να υπάρξει παραμόρφωση όταν ακούτε τον ήχο μιας συσκευής που είναι συνδεδεμένη στην υποδοχή HDMI OUT TV (ARC) ή TV IN OPTICAL. Μπορείτε να αποτρέψετε την παραμόρφωση εξασθενώντας το επίπεδο εισόδου στο σύστημα.

**Κρατήστε πατημένο το PLAY MODE για 5 δευτερόλεπτα για να ενεργοποιήσετε ή να απενεργοποιήσετε τη λειτουργία εξασθένισης.**

---

### On

Εξασθενεί το επίπεδο εισόδου. Το επίπεδο εξόδου θα μειωθεί με αυτήν τη ρύθμιση.  
Οι ενδείξεις USB και TV αναβοσβήνουν δύο φορές.

### Off

Κανονικό επίπεδο εισόδου.  
Η ενδεικτική λυχνία USB αναβοσβήνει δύο φορές.

---

### Συμβουλή

Απενεργοποιήστε αυτή τη λειτουργία εάν η έξοδος ήχου από το σύστημα είναι χαμηλή.

---

## Ρύθμιση της έντασης ήχου του υπογούφερ

Το υπογούφερ είναι σχεδιασμένο να αναπαράγει ήχο μπάσων ή χαμηλής συχνότητας.

**Πατήστε SW  $\triangleleft$  +/- για να ρυθμίσετε την ένταση ήχου του υπογούφερ.**

Η τρέχουσα λυχνία εισόδου αναβοσβήνει κάθε φορά που ρυθμίζετε την ένταση ήχου του υπογούφερ.

### Σημείωση

Όταν η πηγή εισόδου δεν περιέχει πολύ ήχο μπάσων, όπως σε τηλεοπτικές εκπομπές, ο ήχος από το υπογούφερ ενδεχομένως να μην ακούγεται δύσκολα.



## BLUETOOTH Λειτουργίες

### Ακρόαση μουσικής από συσκευή BLUETOOTH

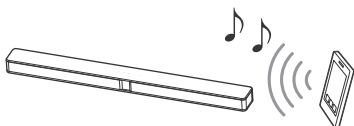

#### Σύζευξη αυτού του συστήματος με συσκευή BLUETOOTH

Η σύζευξη είναι μια λειτουργία κατά την οποία οι συσκευές BLUETOOTH καταχωρούνται η μία στην άλλη από πριν. Αφού εκτελεστεί μια λειτουργία σύζευξης, δεν χρειάζεται να επαναληφθεί.

- 1 Τοποθετήστε τη συσκευή BLUETOOTH εντός 1 μέτρου από τη μπάρα ηχείων.**
- 2 Πατήστε το  (σύζευξη) στη μπάρα ηχείων.**

Το σύστημα εισέρχεται στην κατάσταση σύζευξης. Η ενδεικτική λυχνία BLUETOOTH (μπλε) στη μπάρα ηχείων αναβοσβήνει γρήγορα.
- 3 Ενεργοποιήστε τη λειτουργία BLUETOOTH στη συσκευή BLUETOOTH, αναζητήστε συσκευές και πατήστε «HT-CT290/291».**

Εάν ζητηθεί κωδικός πρόσβασης, πληκτρολογήστε το «0000». Εκτελέστε αυτό το βήμα εντός 5 λεπτών, διαφορετικά η λειτουργία σύζευξης μπορεί να ακυρωθεί.

- 4 Βεβαιωθείτε ότι η ενδεικτική λυχνία BLUETOOTH στη μπάρα ηχείων ανάβει σε μπλε.**



Η σύνδεση εδραιώθηκε.

#### Σημείωση

- Το κλειδί πρόσβασης μπορεί να ονομάζεται «Passcode», «PIN code», «PIN number» ή «Password».
- Μπορείτε να πραγματοποιήσετε σύζευξη έως και 10 συσκευών BLUETOOTH. Εάν γίνει σύζευξη της 11ης συσκευής BLUETOOTH, η νέα συσκευή θα αντικαταστήσει την πιο παλιά συνδεδεμένη συσκευή.

#### Ακρόαση μουσικής από τη συζευγμένη συσκευή

- 1 Ενεργοποιήστε τη λειτουργία BLUETOOTH της συζευγμένης συσκευής BLUETOOTH.**
- 2 Πατήστε το INPUT επαναλαμβανόμενα για να επιλέξετε το «BT».**

Το σύστημα επανασυνδέεται αυτόματα στη συσκευή BLUETOOTH στην οποία ήταν συνδεδεμένο πιο πρόσφατα. Αφού εδραιωθεί η σύνδεση BLUETOOTH, η ένδειξη BLUETOOTH στη μπάρα ηχείων ανάβει σε μπλε.
- 3 Ξεκινήστε την αναπαραγωγή στη συσκευή BLUETOOTH.**
- 4 Ρυθμίστε την ένταση του ήχου.**
  - Ρυθμίστε την ένταση του ήχου της συσκευής BLUETOOTH.
  - Πατήστε  +/- για να ρυθμίσετε την ένταση ήχου της μπάρας ηχείων.
  - Πατήστε SW  +/- για να ρυθμίσετε την ένταση ήχου του υπογούφερ.

### Σημείωση

- Μόλις συνδεθούν το σύστημα και η συσκευή BLUETOOTH, μπορείτε να ελέγξετε την αναπαραγωγή πατώντας ►|| και ◀◀/▶▶.
- Μπορείτε να συνδεθείτε στο σύστημα από μια συζευγμένη συσκευή BLUETOOTH ακόμα και όταν το σύστημα είναι σε κατάσταση αναμονής, εάν θέσετε την κατάσταση αναμονής BLUETOOTH σε (σελίδα 18).
- Η αναπαραγωγή ήχου σε αυτό το σύστημα ενδέχεται να καθυστερεί σε σχέση με εκείνη στη συσκευή BLUETOOTH, λόγω των χαρακτηριστικών της ασύρματης τεχνολογίας BLUETOOTH.

### Για να αποσυνδέσετε τη συσκευή BLUETOOTH

Εκτελέστε οποιοδήποτε από τα εξής στοιχεία.

- Πατήστε  (σύζευξη) στη μπάρα ηχείων ξανά.
- Απενεργοποιήστε τη λειτουργία BLUETOOTH στη συσκευή BLUETOOTH.
- Απενεργοποιήστε το σύστημα ή τη συσκευή BLUETOOTH.

## Ρύθμιση της κατάστασης αναμονής BLUETOOTH

Όταν το σύστημα έχει πληροφορίες σύζευξης, μπορείτε να το ενεργοποιήσετε και να ακούσετε μουσική από μια συσκευή BLUETOOTH ακόμα και όταν το σύστημα είναι σε κατάσταση αναμονής, με την ενεργοποίηση της κατάστασης αναμονής BLUETOOTH.

**Κρατήστε πατημένο το NIGHT για 5 δευτερόλεπτα για να ενεργοποιήσετε ή να απενεργοποιήσετε την κατάσταση αναμονής BLUETOOTH.**

---

#### On

Οι ενδείξεις USB και TV αναβοσβήνουν δύο φορές.

---

#### Off

Η ενδεικτική λυχνία USB αναβοσβήνει δύο φορές.

---

### Σημείωση

Κατά την κατάσταση αναμονής BLUETOOTH, αυξάνεται η κατανάλωση ισχύος σε κατάσταση αναμονής.

# Με χρήση της λειτουργίας Control for HDMI

Η σύνδεση μιας συσκευής όπως μιας τηλεόρασης ή συσκευής αναπαραγωγής δίσκων Blu-ray Disc συμβατής με τη λειτουργία Control for HDMI\* μέσω καλωδίου HDMI (High Speed HDMI Cable με Ethernet, δεν παρέχεται) σας επιτρέπει να χειριστείτε εύκολα τη συσκευή μέσω ενός τηλεχειριστηρίου τηλεόρασης. Οι ακόλουθες λειτουργίες μπορούν να χρησιμοποιηθούν με τη λειτουργία Control for HDMI.

- Λειτουργία Απενεργοποίησης συστήματος
- Λειτουργία Ελέγχου ήχου συστήματος
- Audio Return Channel
- Λειτουργία Αναπαραγωγής με ένα πλήκτρο

\* Το Control for HDMI είναι ένα πρότυπο που χρησιμοποιείται από το CEC (Consumer Electronics Control) για να επιτρέπει στις συσκευές HDMI (High-Definition Multimedia Interface) να ελέγχουν η μία την άλλη.

### Σημείωση

Αυτές οι λειτουργίες μπορεί να λειτουργούν με συσκευές άλλες από αυτές που κατασκευάζονται από τη Sony, αλλά η λειτουργία δεν είναι εγγυημένη.

## Προετοιμασία χρήσης της λειτουργίας Control for HDMI

Κρατήστε πατημένο το VOICE για 5 δευτερόλεπτα για να ενεργοποιήσετε ή να απενεργοποιήσετε τη λειτουργία Control for HDMI.

### On

Οι ενδείξεις USB και TV αναβοσβήνουν δύο φορές.

### Off

Η ενδεικτική λυχνία USB αναβοσβήνει δύο φορές.

Ενεργοποιήστε τις ρυθμίσεις της λειτουργίας Control for HDMI για την τηλεόραση και άλλη συσκευή που είναι συνδεδεμένη στο σύστημα.

### Συμβουλή

Εάν ενεργοποιήσετε τη λειτουργία Control for HDMI (συγχρονισμός «BRAVIA») όταν χρησιμοποιείτε τηλεόραση κατασκευής της Sony, η λειτουργία Control for HDMI του συστήματος ενεργοποιείται επίσης αυτόματα.

## Λειτουργία Απενεργοποίησης συστήματος

Όταν απενεργοποιείτε την τηλεόραση, το σύστημα θα απενεργοποιηθεί αυτόματα.

## Λειτουργία Ελέγχου ήχου συστήματος

Εάν ενεργοποιήσετε το σύστημα ενώ παρακολουθείτε τηλεόραση, ο ήχος της τηλεόρασης θα εξέρχεται από τα ηχεία του συστήματος. Η ένταση ήχου του συστήματος μπορεί να ρυθμιστεί χρησιμοποιώντας το τηλεχειριστήριο της τηλεόρασης.

Εάν ο ήχος της τηλεόρασης εξερχόταν από τα ηχεία του συστήματος την προηγούμενη φορά που παρακολουθήσατε τηλεόραση, το σύστημα θα ενεργοποιηθεί αυτόματα, όταν ενεργοποιήσετε ξανά την τηλεόραση.

Οι χειρισμοί μπορούν επίσης να γίνουν με το μενού της τηλεόρασης. Για λεπτομέρειες, ανατρέξτε στις οδηγίες χρήσης της τηλεόρασής σας.

### Σημείωση

- Ήχος παρέχεται μόνο από την τηλεόραση εάν έχει επιλεγεί είσοδος άλλη από την «TV» όταν χρησιμοποιείτε τη λειτουργία Δίδυμης Εικόνας στην τηλεόραση. Όταν απενεργοποιείτε τη λειτουργία Δίδυμης εικόνας, ο ήχος παρέχεται από το σύστημα.
- Ανάλογα με τις ρυθμίσεις της τηλεόρασης, η λειτουργία Ελέγχου ήχου συστήματος μπορεί να μην είναι διαθέσιμη. Για λεπτομέρειες, ανατρέξτε στις οδηγίες χρήσης της τηλεόρασής σας.

## Audio Return Channel

Εάν το σύστημα είναι συνδεδεμένο σε υποδοχή HDMI IN τηλεόρασης συμβατής με το Audio Return Channel, μπορείτε να ακούσετε ήχο τηλεόρασης από τα ηχεία του συστήματος χωρίς να συνδέσετε οπτικό ψηφιακό καλώδιο.

### Σημείωση

Εάν η τηλεόραση δεν είναι συμβατή με το Audio Return Channel, ένα οπτικό ψηφιακό καλώδιο χρειάζεται να συνδεθεί (Ανατρέξτε στον παρεχόμενο Οδηγό έναρξης).

## Λειτουργία Αναπαραγωγής με ένα πλήκτρο

Όταν αναπαράγετε περιεχόμενο σε μια συσκευή (συσκευή εγγραφής Blu-ray Disc, «PlayStation®4», κ.λπ.) συνδεδεμένη με την τηλεόραση, το σύστημα και η τηλεόραση ενεργοποιούνται αυτόματα, η είσοδος του συστήματος μεταβαίνει στην είσοδο για την τηλεόραση και ο ήχος εξέρχεται από τα ηχεία του συστήματος.

### Σημείωση

- Εάν ο ήχος της τηλεόρασης εξερχόταν από τα ηχεία της τηλεόρασης την προηγούμενη φορά που παρακολουθήσατε τηλεόραση, το σύστημα δεν ενεργοποιείται και ο ήχος και η εικόνα εξέρχονται από την τηλεόραση, ακόμα κι εάν αναπαράγεται περιεχόμενο της συσκευής.
- Ανάλογα με την τηλεόραση, το αρχικό τμήμα περιεχομένου που αναπαράγεται μπορεί να μην παίζει σωστά.

## Χρήση της λειτουργίας «BRAVIA» Sync

Πέρα από τη λειτουργία Control for HDMI, μπορείτε επίσης να χρησιμοποιήσετε την ακόλουθη λειτουργία σε συσκευές συμβατές με τη λειτουργία συγχρονισμού «BRAVIA».

- Λειτουργία Επιλογής σκηνής

## Σημείωση

Αυτή η λειτουργία αποτελεί λειτουργία ιδιοκτησίας της Sony. Αυτή η λειτουργία δεν μπορεί να λειτουργήσει με προϊόντα άλλα εκτός αυτών που έχουν κατασκευαστεί από τη Sony.

## Λειτουργία Επιλογής σκηνής

Το ηχητικό πεδίο του συστήματος αλλάζει αυτόματα σύμφωνα με τις ρυθμίσεις της λειτουργίας Επιλογής σκηνής ή την κατάσταση ήχου της τηλεόρασης. Για λεπτομέρειες, ανατρέξτε στις οδηγίες χρήσης της τηλεόρασής σας.

Θέστε το ηχητικό πεδίο στο «CLEAR AUDIO+» (σελίδα 15).

## Σημειώσεις σχετικά με τις συνδέσεις HDMI

- Χρησιμοποιήστε καλώδιο HDMI υψηλής ταχύτητας. Εάν χρησιμοποιείτε ένα τυπικό καλώδιο HDMI, το περιεχόμενο 1080p μπορεί να μην εμφανίζεται κανονικά.
- Χρησιμοποιήστε πιστοποιημένο καλώδιο HDMI.
- Χρησιμοποιήστε καλώδιο Sony HDMI Υψηλής Ταχύτητας με το λογότυπο του τύπου του καλωδίου.
- Δεν συνιστάται η χρήση καλωδίου μετατροπής HDMI-DVI.
- Βεβαιωθείτε ότι η ρύθμιση της συνδεδεμένης συσκευής είναι σωστή, εάν η ποιότητα της εικόνας είναι κακή ή εάν δεν παρέχεται ήχος από τη συνδεδεμένη συσκευή μέσω του καλωδίου HDMI.
- Τα σήματα ήχου (συχνότητα δειγματοληψίας, μήκος bit κ.λπ.) που μεταδίδονται από μια υποδοχή HDMI ενδέχεται να καταστέλλονται από τη συνδεδεμένη συσκευή.

- Ο ήχος ενδέχεται να διακόπτεται όταν αλλάξετε τη συχνότητα δειγματοληψίας ή τον αριθμό των καναλιών των σημάτων εξόδου ήχου από τον εξοπλισμό αναπαραγωγής.
- Εάν η συνδεδεμένη συσκευή δεν είναι συμβατή με την τεχνολογία προστασίας πνευματικής ιδιοκτησίας (HDCP), η εικόνα ή/και ο ήχος από την υποδοχή HDMI OUT αυτού του συστήματος μπορεί να είναι παραμορφωμένος ή να μην παράγεται καθόλου. Σε τέτοια περίπτωση, ελέγξτε τα τεχνικά χαρακτηριστικά της συνδεδεμένης συσκευής.

## Λειτουργία αυτόματης θέσης σε κατάσταση αναμονής

Το σύστημα εισέρχεται σε κατάσταση αναμονής αυτόματα όταν δεν πραγματοποιείτε κανέναν χειρισμό σε αυτό για περίπου 20 λεπτά και το σύστημα δεν λαμβάνει σήμα εισόδου.

### Κρατήστε πατημένα τα **MOVIE/ MUSIC** για 5 δευτερόλεπτα για να ενεργοποιήσετε ή απενεργοποιήσετε τη λειτουργία αυτόματης αναμονής.

#### On

Οι ενδείξεις USB και TV αναβοσβήνουν δύο φορές.

#### Off

Η ενδεικτική λυχνία USB αναβοσβήνει δύο φορές.

Όταν το σύστημα εισέρχεται σε κατάσταση αναμονής, όλες οι ενδείξεις LED εκτός από την ένδειξη BLUETOOTH (μπλε) αναβοσβήνουν αργά.

## Ενεργοποίηση ασύρματης μετάδοσης ανάμεσα σε συγκεκριμένες μονάδες (Secure Link)

Μπορείτε να ορίσετε την ασύρματη σύνδεση για τη σύνδεση της μπάρας ηχείων στο υπογούφερ, χρησιμοποιώντας τη λειτουργία Secure Link. Αυτή η λειτουργία μπορεί να σας βοηθήσει να αποτρέψετε παρεμβολές, εάν χρησιμοποιείτε πολλαπλά ασύρματα προϊόντα.

### 1 Πατήστε το LINK στο πίσω μέρος του υπογούφερ.

Η ένδειξη λειτουργίας του υπογούφερ αναβοσβήνει πορτοκαλί.

### 2 Κρατήστε πατημένο το CLEAR AUDIO+ για 5 δευτερόλεπτα.

Οι ενδεικτικές λυχνίες USB και TV αναβοσβήνουν δύο φορές και, στη συνέχεια, οι ενδεικτικές λυχνίες MOVIE και MUSIC αναβοσβήνουν εναλλάξ.

Όταν η μπάρα ηχείων είναι συνδεδεμένη στο υπογούφερ, οι ενδεικτικές λυχνίες σταματούν να αναβοσβήνουν και η ένδειξη λειτουργίας στο υπογούφερ ανάβει σε πορτοκαλί.

Εάν απέτυχε η σύνδεση, οι ενδεικτικές λυχνίες ανάβουν για 5 δευτερόλεπτα. Προσπαθήστε ξανά.

Για να απενεργοποιήσετε αυτή τη λειτουργία, κρατήστε πατημένο το CLEAR AUDIO+ για 5 δευτερόλεπτα.

Η ενδεικτική λυχνία USB αναβοσβήνει δύο φορές.

## Προφυλάξεις

### Ασφάλεια

- Εάν οποιοδήποτε στερεό αντικείμενο ή υγρό εισέλθει στο εσωτερικό του συστήματος, αποσυνδέστε το σύστημα από το ρεύμα και ζητήστε από εξειδικευμένο προσωπικό να το ελέγξει, πριν να το θέσετε ξανά σε λειτουργία.
- Μην ακουμπάτε το καλώδιο ρεύματος (τροφοδοτικό) με βρεγμένα χέρια. Η ενέργεια αυτή ενδέχεται να προκαλέσει ηλεκτροπληξία.
- Μην κρεμιάσετε από τη μπάρα ηχείων και το υπογούφερ, καθώς μπορεί να πέσετε και να χτυπήσετε ή να προκαλέσετε ζημιά στο σύστημα.

### Σχετικά με τις πηγές τροφοδοσίας

- Πριν θέσετε σε λειτουργία το σύστημα, ελέγξτε εάν η τάση λειτουργίας είναι ίδια με την τάση της εταιρείας ηλεκτροδότησης της περιοχής σας. Η τάση λειτουργίας αναφέρεται στην πινακίδα στοιχείων στην πίσω πλευρά της μπάρας ηχείων και του υπογούφερ.
- Εάν δεν πρόκειται να χρησιμοποιήσετε το σύστημα για μεγάλο χρονικό διάστημα, φροντίστε να το αποσυνδέσετε από την πρίζα (δίκτυο ρεύματος). Για να αποσυνδέσετε το καλώδιο ρεύματος (καλώδιο σύνδεσης με το δίκτυο ρεύματος), κρατήστε το σταθερά από το φις. Μην τραβάτε ποτέ το καλώδιο.
- Η αλλαγή του καλωδίου ρεύματος (καλώδιο σύνδεσης με το δίκτυο ρεύματος) πρέπει να εκτελείται μόνο σε εξουσιοδοτημένο κατάστημα σέρβις.

### Σχετικά με τη συσσώρευση θερμότητας

Παρά το γεγονός ότι το σύστημα θερμαίνεται κατά τη διάρκεια της λειτουργίας, αυτό δεν αποτελεί βλάβη. Εάν χρησιμοποιείτε συνεχώς αυτό το σύστημα σε υψηλή ένταση ήχου, η θερμοκρασία του συστήματος στην πίσω και κάτω πλευρά αυξάνεται σημαντικά. Για την αποφυγή πρόκλησης εγκαύματος, μην αγγίζετε το σύστημα.

### Τοποθέτηση

- Απαιτείται επαρκής χώρος γύρω από το σύστημα για να εκλύεται η θερμότητα. Όταν τοποθετείτε το υπογούφερ σε ράφι, να αφήνετε χώρο πάνω από 5 cm πάνω από το υπογούφερ και πάνω από 5 cm στο πλάι του υπογούφερ. Πίσω από το υπογούφερ το ράφι πρέπει να είναι ανοιχτό. Εάν τοποθετήσετε το υπογούφερ με την πίσω πλευρά ακουμπισμένη στον τοίχο, αφήστε κενό πάνω από 10 cm ανάμεσα στο υπογούφερ και τον τοίχο.
- Αφήστε το χώρο μπροστά από το σύστημα ελεύθερο.
- Τοποθετήστε το σύστημα σε θέση με επαρκή αερισμό για να αποφύγετε τη συσσώρευση θερμότητας και να αυξήσετε τη διάρκεια ζωής του συστήματος.
- Μην τοποθετείτε το σύστημα σε θέσεις όπου μπορεί να υπάρξει δόνηση (για παράδειγμα, ασταθές ράφι, κ.λπ.).
- Μην τοποθετείτε το υπογούφερ σε ράφι που μπορεί να επηρεάσει την ασύρματη λειτουργία (για παράδειγμα, μεταλλικό ράφι, κ.λπ.).
- Μην τοποθετείτε το σύστημα κοντά σε πηγές θερμότητας ή σε θέσεις όπου εκτίθεται στο άμεσο ηλιακό φως, σε υπερβολική σκόνη ή μηχανικούς κραδασμούς.
- Μην τοποθετείτε οποιαδήποτε αντικείμενα στην πίσω πλευρά της μπάρας ηχείων και του υπογούφερ, τα οποία ενδεχομένως παρεμποδίζουν τις θυρίδες αερισμού, προκαλώντας δυσλειτουργίες.

- Εάν το σύστημα χρησιμοποιείται με μια τηλεόραση, VCR ή κασετόφωνο, ενδέχεται να παρουσιαστεί θόρυβος και αλλοίωση της ποιότητας της εικόνας. Στην περίπτωση αυτή, τοποθετήστε το σύστημα μακριά από την τηλεόραση, το VCR ή το κασετόφωνο.
- Θα πρέπει να είστε προσεκτικοί κατά την τοποθέτηση του συστήματος σε επιφάνεια στην οποία έχει εφαρμοστεί ειδική κατεργασία (με κερί, λάδι, γυαλιστικά προϊόντα κ.λπ.), καθώς ενδέχεται να παρουσιαστούν λεκέδες ή αποχρωματισμός της επιφάνειας.
- Προσπαθήστε να αποφύγετε τυχόν πιθανές ζημιές από τις γωνίες της μπάρας ηχείων και του υπογούφερ.

### Σχετικά με τον χειρισμό του υπογούφερ

Μην τοποθετείτε το χέρι σας στη σχισμή του υπογούφερ, όταν το σηκώνετε. Ο οδηγός του ηχείου μπορεί να καταστραφεί. Όταν το σηκώνετε, να κρατάτε το υπογούφερ από το κάτω μέρος.

### Λειτουργία

Προτού συνδέσετε άλλη συσκευή, φροντίστε να απενεργοποιήσετε και να αποσυνδέσετε το σύστημα.

### Εάν παρατηρήσετε παραμόρφωση χρωμάτων σε παρακείμενη οθόνη τηλεόρασης.

Σε ορισμένους τύπους τηλεοράσεων μπορεί να εμφανιστεί παραμόρφωση των χρωμάτων.

- Αν παρατηρηθεί παραμόρφωση των χρωμάτων...  
Απενεργοποιήστε την τηλεόραση και ενεργοποιήστε την έπειτα από 15 έως 30 λεπτά.
- Αν παρατηρηθεί ξανά παραμόρφωση των χρωμάτων...  
Τοποθετήστε το σύστημα ακόμα πιο μακριά από την τηλεόραση.

### Καθαρισμός

Καθαρίστε το σύστημα με ένα μαλακό, στεγνό πανί. Μη χρησιμοποιείτε σκληρά σφουγγάρια, λειαντικές σκόνες ή διαλύτες, όπως οινόπνευμα ή βενζίνη.

Εάν έχετε απορίες ή αντιμετωπίζετε προβλήματα με το σύστημα, επικοινωνήστε με τον πλησιέστερο αντιπρόσωπο της Sony.

## Αντιμετώπιση προβλημάτων

Αν αντιμετωπίσετε οποιαδήποτε από τις παρακάτω δυσκολίες κατά τη χρήση του συστήματος, χρησιμοποιήστε αυτόν τον οδηγό αντιμετώπισης προβλημάτων για να προσπαθήσετε να επιλύσετε το πρόβλημα, πριν ζητήσετε επισκευή. Εάν το πρόβλημα δεν επιλυθεί, επικοινωνήστε με τον πλησιέστερο αντιπρόσωπο της Sony. Φροντίστε να φέρετε και τη μπάρα ηχείων και το υπογούφερ, ακόμα κι εάν μοιάζει να έχει πρόβλημα μόνο το ένα, όταν ζητάτε επισκευή.

### Γενικά

**Η ισχύς δεν ενεργοποιείται.**

→ Ελέγξτε αν έχει συνδεθεί σωστά το καλώδιο ρεύματος (καλώδιο σύνδεσης με το δίκτυο ρεύματος).

**Το σύστημα δεν λειτουργεί κανονικά.**

→ Αποσυνδέστε το καλώδιο ρεύματος (τροφοδοτικό) από την πρίζα στον τοίχο, έπειτα επανασυνδέστε μετά από αρκετά λεπτά.



### Το σύστημα απενεργοποιείται αυτόματα.

- Η λειτουργία αυτόματης αναμονής λειτουργεί (σελίδα 21).

### Το σύστημα δεν ενεργοποιείται ακόμα και όταν η τηλεόραση είναι ενεργοποιημένη.

- Ενεργοποίηση της λειτουργίας Control for HDMI (σελίδα 19). Η τηλεόραση πρέπει να υποστηρίζει τη λειτουργία Control for HDMI (σελίδα 19). Για λεπτομέρειες, ανατρέξτε στις οδηγίες χρήσης της τηλεόρασής σας.
- Ελέγξτε τις ρυθμίσεις των ηχείων της τηλεόρασης. Η ισχύς του συστήματος συγχρονίζεται με τις ρυθμίσεις ηχείων της τηλεόρασης. Για λεπτομέρειες, ανατρέξτε στις οδηγίες χρήσης της τηλεόρασής σας.
- Εάν ο ήχος παραγόταν από τα ηχεία της τηλεόρασης την προηγούμενη φορά, το σύστημα δεν ενεργοποιείται ακόμα και όταν η τηλεόραση είναι ενεργοποιημένη. Ενεργοποιήστε το σύστημα και αλλάξτε την είσοδο του συστήματος σε «TV» (σελίδα 12).

### Το σύστημα απενεργοποιείται όταν η τηλεόραση απενεργοποιείται.

- Η είσοδος του συστήματος απενεργοποιείται αυτόματα όταν απενεργοποιείτε την τηλεόραση, αν το σύστημα είναι στην είσοδο «TV».

### Το σύστημα δεν απενεργοποιείται ακόμα και όταν η τηλεόραση είναι απενεργοποιημένη.

- Η είσοδος του συστήματος δεν απενεργοποιείται αυτόματα όταν απενεργοποιείτε την τηλεόραση, αν το σύστημα είναι στην είσοδο «USB» ή «BT».

## Ήχος

### Δεν εκπέμπεται ήχος τηλεόρασης από το σύστημα.

- Ελέγξτε τον τύπο και τη σύνδεση του καλωδίου HDMI ή του οπτικού ψηφιακού καλωδίου που είναι συνδεδεμένο στο σύστημα και την τηλεόραση (ανατρέξτε στον παρεχόμενο Οδηγό έναρξης).
- Εάν η τηλεόρασή σας είναι συμβατή με το Audio Return Channel, φροντίστε ώστε το σύστημα να είναι συνδεδεμένο σε μια υποδοχή HDMI (ARC) της τηλεόρασης (ανατρέξτε στον παρεχόμενο Οδηγό έναρξης). Εάν δεν παράγεται ακόμα ήχος ή εάν ο ήχος διακόπτεται, συνδέστε το παρεχόμενο οπτικό ψηφιακό καλώδιο.
- Εάν η τηλεόρασή σας δεν είναι συμβατή με το Audio Return Channel, ο ήχος τηλεόρασης δεν θα παραχθεί από το σύστημα, ακόμα κι εάν το σύστημα είναι συνδεδεμένο με την υποδοχή εισόδου HDMI της τηλεόρασης. Για να παράγετε ήχο τηλεόρασης από το σύστημα, συνδέστε το παρεχόμενο οπτικό ψηφιακό καλώδιο (ανατρέξτε στον παρεχόμενο Οδηγό εκκίνησης).
- Αλλάξτε την είσοδο του συστήματος σε «TV» (σελίδα 12).
- Αυξήστε την ένταση ήχου στο σύστημα ή ακυρώστε τη σίγαση.
- Ανάλογα με τη σειρά με την οποία συνδέσετε την τηλεόραση και το σύστημα, το σύστημα μπορεί να τεθεί σε σίγαση. Οι ενδείξεις USB, TV και BT αναβοσβήνουν συνεχώς σε αυτήν την κατάσταση. Εάν συμβεί αυτό, ενεργοποιήστε πρώτα την τηλεόραση, έπειτα το σύστημα.

- Θέστε τη ρύθμιση ηχείων της τηλεόρασης (BRAVIA) στο ηχοσύστημα. Ανατρέξτε στις οδηγίες χρήσης της τηλεόρασής σας αναφορικά με το πώς να ρυθμίσετε την τηλεόραση.
- Ανάλογα με την τηλεόραση και τις πηγές αναπαραγωγής, ο ήχος ενδέχεται να μην εξάγεται από το σύστημα. Θέστε τη ρύθμιση μορμά ήχου της τηλεόρασης στο «PCM». Για λεπτομέρειες, ανατρέξτε στις οδηγίες χρήσης της τηλεόρασής σας.

#### **Ο ήχος εκπέμπεται και από το σύστημα και από την τηλεόραση.**

- Πραγματοποιήστε σίγαση του ήχου του συστήματος ή της τηλεόρασης.

#### **Δεν εκπέμπεται ήχος ή ακούγεται ήχος πολύ χαμηλής στάθμης της συσκευής που είναι συνδεδεμένη στο σύστημα.**

- Πατήστε  $\triangleleft$  + για να αυξήσετε το επίπεδο του ήχου (σελίδα 9).
- Πατήστε το  $\otimes$  ή το  $\triangleleft$  + για να ακυρώσετε τη λειτουργία σίγασης (σελίδα 9).
- Βεβαιωθείτε ότι η πηγή εισόδου έχει επιλεγεί σωστά. Πρέπει να προσπαθήσετε άλλες πηγές εισόδου πατώντας το INPUT επαναλαμβανόμενα (σελίδα 12).
- Απενεργοποιήστε τη λειτουργία εξασθένησης (σελίδα 16).
- Ελέγξτε εάν όλα τα καλώδια του συστήματος και της συνδεδεμένης συσκευής έχουν εισαχθεί καλά.

#### **Δεν παράγεται ήχος ή παράγεται ήχος μόνο πολύ χαμηλής-έντασης από το υπογούφερ.**

- Πατήστε το SW  $\triangleleft$  + για να αυξήσετε την ένταση του υπογούφερ (σελίδα 9).

- Επιβεβαιώστε ότι η ενδεικτική λυχνία ισχύος του υπογούφερ ανάβει πράσινο. Εάν όχι, ανατρέξτε στη ενότητα «Δεν παράγεται ήχος από το υπογούφερ.» στο «Ασύρματος ήχος υπογούφερ» (σελίδα 27).
- Το υπογούφερ αναπαράγει τον ήχο των μπάσων. Σε περίπτωση πηγών εισόδου που περιέχουν πολύ λίγα στοιχεία ήχου μπάσων (π.χ. μια τηλεοπτική εκπομπή), ο ήχος από το υπογούφερ ενδέχεται να ακούγεται δύσκολα.
- Όταν αναπαράγετε περιεχόμενο συμβατό με την τεχνολογία προστασίας πνευματικής ιδιοκτησίας (HDCP), δεν παράγεται από το υπογούφερ.

#### **Δεν επιτυγχάνεται εφέ ήχου surround.**

- Ανάλογα με το σήμα εισόδου και τη ρύθμιση του ηχητικού πεδίου, η επεξεργασία του ήχου surround ενδέχεται να μη λειτουργεί αποτελεσματικά. Ο ήχος surround ενδέχεται να είναι χαμηλός, ανάλογα με το πρόγραμμα ή το δίσκο.
- Για την αναπαραγωγή πολυκάλου ήχου, ελέγξτε τη ρύθμιση εξόδου ψηφιακού ήχου στη συσκευή που είναι συνδεδεμένη με το σύστημα. Για λεπτομέρειες, ανατρέξτε στις οδηγίες χρήσης που παρέχονται με τη συνδεδεμένη συσκευή.

## **Συσκευή USB**

#### **Η συσκευή USB δεν αναγνωρίζεται.**

- Δοκιμάστε τα ακόλουθα:
  - ① Απενεργοποιήστε το σύστημα.
  - ② Αφαιρέστε και ξανασυνδέστε τη συσκευή USB.
  - ③ Ενεργοποιήστε το σύστημα.

- Βεβαιωθείτε ότι η συσκευή USB είναι καλά συνδεδεμένη στη θύρα  (USB).
- Ελέγξτε εάν η συσκευή USB ή το καλώδιο είναι κατεστραμμένα.
- Ελέγξτε εάν η συσκευή USB είναι ενεργοποιημένη.
- Εάν η συσκευή USB είναι συνδεδεμένη μέσω διανομέα USB, αποσυνδέστε την και συνδέστε τη συσκευή USB απευθείας στη μπάρα ηχείων.

## Συσκευή BLUETOOTH

Η σύνδεση BLUETOOTH δεν μπορεί να ολοκληρωθεί.

- Βεβαιωθείτε ότι η ενδεικτική λυχνία BLUETOOTH στη μπάρα ηχείων ανάβει σε μπλε (σελίδα 6).
- Ελέγξτε ότι η συσκευή BLUETOOTH που θέλετε να συνδέσετε είναι ενεργή και η λειτουργία BLUETOOTH ενεργοποιημένη.
- Μετακινήστε τη συσκευή BLUETOOTH πιο κοντά στη μπάρα ηχείων.
- Κάντε σύζευξη αυτού του συστήματος και της συσκευής BLUETOOTH ξανά. Μπορεί να χρειαστεί να ακυρώσετε τη σύζευξη με αυτό το σύστημα χρησιμοποιώντας πρώτα τη συσκευή BLUETOOTH.

Η σύζευξη δεν είναι εφικτή.

- Μετακινήστε τη συσκευή BLUETOOTH πιο κοντά στη μπάρα ηχείων.
- Ελέγξτε ότι το σύστημα δεν λαμβάνει παρεμβολές από μια ασύρματη συσκευή δικτύου LAN, άλλες ασύρματες συσκευές 2,4 GHz ή φούρνο μικροκυμάτων. Εάν μια συσκευή που παράγει ηλεκτρομαγνητική ακτινοβολία είναι κοντά, μετακινήστε τη συσκευή μακριά από αυτό το σύστημα.

- Η σύζευξη ενδέχεται να μην είναι εφικτή, εάν υπάρχουν άλλες συσκευές BLUETOOTH γύρω από τη μπάρα ηχείων. Σε αυτήν την περίπτωση, απενεργοποιήστε τις άλλες συσκευές BLUETOOTH.



Δεν παρέχεται ήχος από τη συνδεδεμένη συσκευή BLUETOOTH.

- Βεβαιωθείτε ότι η ενδεικτική λυχνία BLUETOOTH στη μπάρα ηχείων ανάβει σε μπλε (σελίδα 6).
- Μετακινήστε τη συσκευή BLUETOOTH πιο κοντά στη μπάρα ηχείων.
- Εάν μια συσκευή που παράγει ηλεκτρομαγνητική ακτινοβολία, όπως συσκευή ασύρματου δικτύου LAN, άλλες συσκευές BLUETOOTH ή ένας φούρνος μικροκυμάτων είναι κοντά, απομακρύνετε τη συσκευή από αυτό το σύστημα.
- Απομακρύνετε τυχόν εμπόδια ανάμεσα σε αυτό το σύστημα και τη συσκευή BLUETOOTH ή απομακρύνετε αυτό το σύστημα από το εμπόδιο.
- Αλλάξτε τη θέση της συνδεδεμένης συσκευής BLUETOOTH.
- Αλλάξτε τη συχνότητα του ασύρματου δικτύου LAN οποιουδήποτε κοντινού Wi-Fi ή υπολογιστή σε εύρος 5 GHz.
- Αυξήστε την ένταση ήχου στη συνδεδεμένη συσκευή BLUETOOTH.

## Ασύρματος ήχος υπογούφερ

Δεν παράγεται ήχος από το υπογούφερ.

- Η ενδεικτική λυχνία ισχύος του υπογούφερ δεν ανάβει.
  - Ελέγξτε αν έχει συνδεθεί καλά το καλώδιο ρεύματος (καλώδιο σύνδεσης με το δίκτυο ρεύματος) του υπογούφερ.

- Πατήστε το  στο υπογούφερ για να το ενεργοποιήσετε.
- Η ενδεικτική λυχνία ισχύος στο υπογούφερ αναβοσβήνει αργά πράσινο ή ανάβει κόκκινο.
- Μετακινήστε το υπογούφερ σε μια θέση κοντά στη μπάρα ηχείων, έτσι ώστε η ενδεικτική λυχνία ισχύος του υπογούφερ να ανάβει πράσινο.
- Ακολουθήστε τα βήματα στο «Ενεργοποίηση ασύρματης μετάδοσης ανάμεσα σε συγκεκριμένες μονάδες (Secure Link)» (σελίδα 22).
- Εάν η ενδεικτική λυχνία ισχύος στο υπογούφερ αναβοσβήνει κόκκινο, πατήστε  στο υπογούφερ για να το απενεργοποιήσετε και ελέγξτε εάν οι θυρίδες αερισμού του υπογούφερ είναι φραγμένες ή όχι.
- Το υπογούφερ είναι σχεδιασμένο να αναπαράγει ήχο μπάσων. Όταν η πηγή εισόδου δεν περιέχει πολύ ήχο μπάσων, όπως συμβαίνει με τα περισσότερα τηλεοπτικά προγράμματα, ο μπάσος ήχος μπορεί να μην ακούγεται.
- Πατήστε το SW  + για να αυξήσετε την ένταση του υπογούφερ (σελίδα 16).

#### Ο ήχος κάνει διακοπές ή έχει θόρυβο.

- Εάν υπάρχει κοντά μια συσκευή που παράγει ηλεκτρομαγνητικά κύματα όπως ασύρματο δίκτυο LAN ή φούρνος μικροκυμάτων σε χρήση, τοποθετήστε το σύστημα σε απόσταση.
- Εάν υπάρχει ένα εμπόδιο ανάμεσα στη μπάρα ηχείων και το υπογούφερ, μετακινήστε ή απομακρύνετε το.
- Τοποθετήστε τη μπάρα ηχείων και το υπογούφερ όσο πιο κοντά γίνεται.

- Αλλάξτε τη συχνότητα του ασύρματου δικτύου LAN οποιουδήποτε κοντινού Wi-Fi ή υπολογιστή σε εύρος 5 GHz.
- Αλλάξτε τη σύνδεση του δικτύου της τηλεόρασης ή της συσκευής αναπαραγωγής δίσκων Blu-ray από ασύρματη σε ενσύρματη.

## Τηλεχειριστήριο

### Το τηλεχειριστήριο δεν λειτουργεί.

- Στρέψτε το τηλεχειριστήριο προς τον αισθητήρα τηλεχειρισμού στη μπάρα ηχείων (σελίδα 6).
- Αφαιρέστε τυχόν εμπόδια στη διαδρομή μεταξύ του τηλεχειριστηρίου και της μπάρας ηχείων.
- Αντικαταστήστε και τις δύο μπαταρίες στο τηλεχειριστήριο με νέες, εάν είναι αποφορτισμένες.
- Βεβαιωθείτε ότι πατάτε το σωστό κουμπί στο τηλεχειριστήριο.

### Το τηλεχειριστήριο της τηλεόρασης δεν λειτουργεί.

- Εγκαταστήστε τη μπάρα ηχείων έτσι ώστε να μην εμποδίζει τον αισθητήρα του τηλεχειριστηρίου της τηλεόρασης.

## Άλλες περιπτώσεις

### Η λειτουργία Control for HDMI δεν εκτελείται σωστά.

- Ελέγξτε τη σύνδεση με το σύστημα (ανατρέξτε στον παρεχόμενο Οδηγό έναρξης).
- Ενεργοποιήστε τη λειτουργία Control for HDMI στην τηλεόραση. Για λεπτομέρειες, ανατρέξτε στις οδηγίες χρήσης της τηλεόρασής σας.

- Περιμένετε για λίγο κι, έπειτα, ξαναδοκιμάστε. Εάν αποσυνδέσετε το σύστημα, θα χρειαστεί λίγος χρόνος προτού μπορούν να γίνουν χειρισμοί. Περιμένετε για 15 λεπτά ή περισσότερο κι, έπειτα, δοκιμάστε ξανά.
- Βεβαιωθείτε ότι οι συσκευές που είναι συνδεδεμένες στο σύστημα υποστηρίζουν τη λειτουργία Control for HDMI.
- Ενεργοποιήστε τη λειτουργία Control for HDMI στις συσκευές που είναι συνδεδεμένες στο σύστημα. Για λεπτομέρειες, ανατρέξτε στις οδηγίες λειτουργίας της συσκευής σας.
- Ο τύπος και ο αριθμός συσκευών που μπορούν να ελεγχθούν με τη λειτουργία Control for HDMI περιορίζεται από το πρότυπο HDMI CEC ως εξής:
  - Συσκευές εγγραφής (συσκευή εγγραφής Blu-ray Disc, συσκευή εγγραφής DVD κλπ.): έως 3 συσκευές
  - Συσκευές αναπαραγωγής (συσκευή αναπαραγωγής Blu-ray Disc, συσκευή αναπαραγωγής δίσκων DVD, κ.λπ.): έως 3 συσκευές
  - Συσκευές σχετικές με τη λειτουργία ραδιοφωνικού δέκτη: έως 4 συσκευές
  - Ηχοσύστημα (δέκτης/ακουστικά): έως 1 συσκευή (χρησιμοποιείται από αυτό το σύστημα)

Εάν όλες οι ενδείξεις εισόδου και οι ενδείξεις εφέ ήχου αναβοσβήνουν γρήγορα (λειτουργία PROTECT).

- Πατήστε το  για να απενεργοποιήσετε το σύστημα. Αφού απενεργοποιηθεί η οθόνη, αποσυνδέστε το καλώδιο ρεύματος (καλώδιο σύνδεσης με το δίκτυο ρεύματος) κι ελέγξτε ότι τίποτα δεν φράσσει τις θυρίδες αερισμού της μπάρας ηχείων.

Όλες οι ενδείξεις εισόδου και οι ενδείξεις εφέ ήχου δεν ανάβουν.

- Οι ενδεικτικές λυχνίες είναι απενεργοποιημένες. Κρατήστε πατημένο το BACK για 5 δευτερόλεπτα για να ενεργοποιήσετε τις ενδεικτικές λυχνίες.

Οι αισθητήρες της τηλεόρασης δεν λειτουργούν σωστά.

- Η μπάρα ηχείων μπορεί να φράσσει ορισμένους αισθητήρες (όπως τον αισθητήρα φωτεινότητας) και τον δέκτη του τηλεχειριστηρίου της τηλεόρασής σας ή τον πομπό για γυαλιά 3D (μετάδοση υπέρυθρων) μιας τηλεόρασης 3D που υποστηρίζει το σύστημα των υπέρυθρων γυαλιών 3D ή την ασύρματη επικοινωνία. Μετακινήστε τη μπάρα ηχείων μακριά από την τηλεόραση εντός μιας απόστασης που επιτρέπει σε αυτά τα εξαρτήματα να λειτουργούν σωστά. Για τις θέσεις των αισθητήρων και του δέκτη του τηλεχειριστηρίου, ανατρέξτε στις οδηγίες χρήσης που παρέχονται με την τηλεόραση.

Η λειτουργία  δεν εκτελείται.

- Το σύστημα μπορεί να είναι σε λειτουργία επίδειξης. Για να ακυρώσετε τη λειτουργία επίδειξης, εκτελέστε «Επαναφορά» (σελίδα 30).

## Επαναφορά

Εάν το σύστημα εξακολουθεί να μη λειτουργεί κανονικά, επαναφέρετε το σύστημα ως εξής.

Φροντίστε να χρησιμοποιήσετε τα πλήκτρα αφής στη μπάρα ηχείων για να εκτελέσετε αυτή τη λειτουργία.

### 1 Κρατήστε πατημένο το – (μείωση έντασης ήχου) και το ταυτόχρονα για 5 δευτερόλεπτα.

Όλες οι ενδείξεις LED αναβοσβήνουν τρεις φορές και, στη συνέχεια, απενεργοποιούνται. Οι ρυθμίσεις του μενού και των ηχητικών πεδίων κ.λπ. επιστρέφουν στις αρχικές τους καταστάσεις.

### 2 Αποσυνδέστε το καλώδιο ρεύματος (καλώδιο σύνδεσης με το δίκτυο ρεύματος).

### 3 Συνδέστε το καλώδιο ρεύματος AC (καλώδιο σύνδεσης με το δίκτυο ρεύματος), έπειτα πατήστε το για να ενεργοποιήσετε το σύστημα.

### 4 Συνδέστε το σύστημα με το υπογούφερ (σελίδα 22).

## Αναπαραγόμενοι τύποι αρχείων

Κωδικοποιητής	Επέκταση
MP3 (MPEG-1 Audio Layer III)	.mp3
WMA9 Standard	.wma
LPCM	.wav

### Σημείωση

- Ορισμένα αρχεία ενδέχεται να μην αναπαράγονται, ανάλογα με τη μορφή ή την κωδικοποίηση του αρχείου ή την κατάσταση της εγγραφής.
- Ορισμένα αρχεία που έχουν υποστεί επεξεργασία σε υπολογιστή ενδέχεται να μην αναπαράγονται.
- Το σύστημα δεν αναπαράγει κωδικοποιημένα αρχεία όπως DRM και Lossless.
- Το σύστημα μπορεί να ανγνωρίσει τα εξής αρχεία ή φακέλους σε συσκευές USB:
  - διαδρομές φακέλου με μήκος έως 128 χαρακτήρες
  - 200 φάκελοι (συμπεριλαμβανομένου του ριζικού φακέλου)
  - έως 200 αρχεία/φακέλους σε ένα μοναδικό επίπεδο
- Κάποιες συσκευές USB μπορεί να μη λειτουργούν με αυτό το σύστημα.
- Το σύστημα μπορεί να ανγνωρίσει συσκευές Κλάσης μαζικής αποθήκευσης (MSC).

## Υποστηριζόμενα μορμά ήχου

Τα μορμά ήχου που υποστηρίζονται από αυτό το σύστημα είναι τα εξής:

- Dolby Digital
- LPCM 2ch

## Ενδείξεις LED

Μπορείτε να ενεργοποιήσετε ή να απενεργοποιήσετε την ενδεικτικές λυχνίες LED κρατώντας πατημένο το BACK για 5 δευτερόλεπτα.

Όταν ενεργοποιείτε αυτή τη δυνατότητα, ανάβουν οι ενδεικτικές λυχνίες LED ή αναβοσβήνουν ανάλογα με τη λειτουργία που είναι επιλεγμένη ή την κατάσταση του συστήματος.

Εάν απενεργοποιήσετε τις ενδεικτικές λυχνίες LED, μόνο η ένδειξη BLUETOOTH (μπλε) θα ανάβει στη λειτουργία «BT».

Λειτουργία/Κατάσταση	Ένδειξη
Είσοδος (σελίδα 12) <ul style="list-style-type: none"><li>• TV</li><li>• BT</li><li>• USB</li></ul>	Ανάβει η ένδειξη TV. Ανάβουν οι ενδείξεις BT και BLUETOOTH (μπλε) Ανάβει η ένδειξη USB
Είσοδος USB (σελίδα 13) <ul style="list-style-type: none"><li>• Ανάγνωση</li><li>• Μη υποστηριζόμενη συσκευή USB</li></ul>	Η ένδειξη USB ανάβει συνεχώς Η ένδειξη USB ανάβει δύο φορές συνεχόμενα
Εφέ ήχου (σελίδα 15) <ul style="list-style-type: none"><li>• MOVIE</li><li>• MUSIC</li></ul>	Η ενδεικτική λυχνία MOVIE ανάβει Η ενδεικτική λυχνία MUSIC ανάβει
CLEAR AUDIO+ (σελίδα 15)	Οι ενδεικτικές λυχνίες MOVIE και MUSIC ανάβουν για 2 δευτερόλεπτα, στη συνέχεια απενεργοποιούνται
Ένταση ήχου μέγιστο/ελάχιστο, Ένταση ήχου υπογούφερ μέγιστο/ελάχιστο (σελίδα 16)	Οι ενδείξεις USB, TV και BT αναβοσβήνουν τρεις φορές
Ένταση ήχου επάνω/κάτω, Ένταση ήχου υπογούφερ επάνω/κάτω	Η τρέχουσα ένδειξη εισόδου αναβοσβήνει μία φορά
Σίγαση	Οι ενδείξεις USB, TV και BT αναβοσβήνουν συνεχώς
Dual Mono (σελίδα 15) <ul style="list-style-type: none"><li>• Main</li><li>• Sub</li><li>• Main/Sub</li></ul>	Οι ενδεικτικές λυχνίες MOVIE και MUSIC αναβοσβήνουν δύο φορές Η ένδειξη MOVIE αναβοσβήνει δύο φορές Η ένδειξη MUSIC αναβοσβήνει δύο φορές
Dolby DRC (σελίδα 16), Εξασθένηση (σελίδα 16) <ul style="list-style-type: none"><li>• On</li><li>• Off</li></ul>	Οι ενδείξεις USB και TV αναβοσβήνουν δύο φορές Η ένδειξη USB αναβοσβήνει δύο φορές
Λειτουργία νυχτερινής λήψης (σελίδα 15), Καθαρή φωνή (σελίδα 15) <ul style="list-style-type: none"><li>• On</li><li>• Off</li></ul>	Οι ενδεικτικές λυχνίες MOVIE και MUSIC αναβοσβήνουν δύο φορές Η ένδειξη MOVIE αναβοσβήνει δύο φορές
PLAY MODE (σελίδα 13)	Η ένδειξη USB αναβοσβήνει τρεις φορές

<b>Λειτουργία/Κατάσταση</b>	<b>Ένδειξη</b>
Control for HDMI (σελίδα 19), BLUETOOTH Standby (σελίδα 18), Αυτόματη αναμονή (σελίδα 21) <ul style="list-style-type: none"> <li>• On</li> <li>• Off</li> </ul>	Οι ενδείξεις USB και TV αναβοσβήνουν δύο φορές Η ένδειξη USB αναβοσβήνει δύο φορές
Ασφαλής σύνδεση (σελίδα 22) <ul style="list-style-type: none"> <li>• On</li>   <li>• Off</li> </ul>	Οι ενδεικτικές λυχνίες USB και TV αναβοσβήνουν δύο φορές και, στη συνέχεια, οι ενδεικτικές λυχνίες MOVIE και MUSIC αναβοσβήνουν εναλλάξ μέχρι να εδραιωθεί η σύνδεση Η ένδειξη USB αναβοσβήνει δύο φορές
PROTECT (σελίδα 29)	Όλες οι ενδείξεις LED εκτός από τη BLUETOOTH (μπλε) αναβοσβήνουν γρήγορα
Είσοδος στη λειτουργία αυτόματης κατάστασης αναμονής (σελίδα 21)	Όλες οι ενδείξεις LED εκτός από τη BLUETOOTH (μπλε) αναβοσβήνουν αργά
Επαναφορά (σελίδα 30)	Όλες οι ενδείξεις LED αναβοσβήνουν τρεις φορές και, στη συνέχεια, απενεργοποιούνται.



# Προδιαγραφές

## Μπάρα ηχείων (SA-CT290/ SA-CT291)

### Τμήμα ενισχυτή

ΙΣΧΥΣ ΕΞΟΔΟΥ (ονομαστική)

Μπροστινό L + Μπροστινό R:

30 W + 30 W (στα 4 Ω, 1 kHz, 1% THD)

ΙΣΧΥΣ ΕΞΟΔΟΥ (αναφοράς)

Μπροστινό L/Μπροστινό R: 100 W

(ανά κανάλι στα 4 ohm, 1 kHz)

Είσοδοι

USB

TV IN OPTICAL

Έξοδος

HDMI OUT TV (ARC)

### Τμήμα HDMI

Υποδοχή

Τύπου A (19 ακίδων)

### Τμήμα USB

↔ Θύρα (USB)

Τύπου A

### Τμήμα BLUETOOTH

Σύστημα επικοινωνίας Εκδοχή

προδιαγραφών

BLUETOOTH 4.2

Έξοδος

BLUETOOTH Κλάση ισχύος

προδιαγραφών 1

Μέγιστο εύρος επικοινωνίας

Βεληνεκές περίπου 25 m<sup>1)</sup>

Ζώνη συχνοτήτων Ζώνη

2,4 GHz (2,4000 GHz – 2,4835 GHz)

Μέθοδος διαμόρφωσης

FHSS (Freq Hopping Spread Spectrum)

Συμβατά προφίλ BLUETOOTH<sup>2)</sup>

A2DP 1.2 (Σύνθετο προφίλ διανομής

ήχου)

AVRCP 1.6 (Προφίλ τηλεχειριστηρίου

ήχου βίντεο)

Υποστηριζόμενοι κωδικοποιητές<sup>3)</sup>

SBC<sup>4)</sup>

Ρυθμός μετάδοσης (A2DP)

20 Hz – 20.000 Hz (Συχνότητα

δειγματοληψίας 32 kHz, 44,1 kHz,

48 kHz)

1) Το πραγματικό εύρος διαφέρει ανάλογα με παράγοντες όπως εμπόδια ανάμεσα σε συσκευές, μαγνητικά πεδία γύρω από φούρνο μικροκυμάτων, στατικό ηλεκτρισμό, ασύρματα τηλέφωνα, ευαισθησία λήψης, απόδοση κεραίας, λειτουργικό σύστημα, εφαρμογή λογισμικού κ.λπ.

2) Τα τυπικά προφίλ BLUETOOTH υποδεικνύουν το σκοπό της επικοινωνίας BLUETOOTH μεταξύ των συσκευών.

3) Κωδικοποιητής: Συμπίεση σήματος ήχου και φορμά μετατροπής

4) Κωδικοποιητής υποζώνης

### Τμήμα μπροστινού L/μπροστινού R ηχείου

Σύστημα ηχείου

Σύστημα ηχείου πλήρους εύρους, Ακουστική ανάρτηση

Ηχείο

40 mm × 100 mm τύπου κώνου × 2

### Γενικά

Απαιτήσεις ισχύος

Μόνο μοντέλα Ταϊβάν:

120 V AC, 50/60 Hz

Άλλα μοντέλα:

220 V – 240 V AC, 50/60 Hz

Κατανάλωση ισχύος

Ενεργό: 40 W

Σε αναμονή: 0,5 W ή λιγότερο

(Λειτουργία εξοικονόμησης ενέργειας)

(Όταν η λειτουργία Control for HDMI

και η κατάσταση αναμονής

BLUETOOTH απενεργοποιούνται)

Σε αναμονή: 2,8 W ή λιγότερα<sup>5)</sup>

(Όταν η λειτουργία Control for HDMI

και η κατάσταση αναμονής

BLUETOOTH ενεργοποιούνται)

Διαστάσεις (Π/Υ/Β) (περίπου)

900 mm × 52 mm × 86 mm

Βάρος (περίπου)

2,3 kg

5) Το σύστημα εισέρχεται αυτόματα στη λειτουργία εξοικονόμησης ενέργειας όταν δεν υπάρχει σύνδεση HDMI και κανένα ιστορικό σύζευξης BLUETOOTH.

## Υπογούφερ (SA-WCT290/ SA-WCT291)

- ΙΣΧΥΣ ΕΞΟΔΟΥ (αναφοράς)  
100 W (ανά κανάλι στα 4 Ω, 100 Hz)
- Σύστημα ηχείου  
Σύστημα υπογούφερ, ανάκλαση  
μπάσων
- Ηχείο  
130 mm τύπου κώνου
- Απαιτήσεις ισχύος  
Μόνο μοντέλα Ταϊβάν:  
120 V AC, 50/60 Hz  
Άλλα μοντέλα:  
220 V – 240 V AC, 50/60 Hz
- Κατανάλωση ισχύος  
Ενεργό: 15 W  
Σε αναμονή: 0,5 W ή λιγότερα
- Διαστάσεις (Π/Υ/Β) (περίπου)  
170 mm × 342 mm × 362 mm  
(Κατακόρυφη τοποθέτηση)  
342 mm × 172 mm × 362 mm  
(οριζόντια τοποθέτηση)
- Βάρος (περίπου)  
6,3 kg

## Τμήμα ασύρματου μποπού/δέκτη

- Ζώνη συχνότητας  
2,4 GHz (2,4000 GHz – 2,4835 GHz)
- Μέθοδος διαμόρφωσης  
FHSS (Freq Hopping Spread Spectrum)
- Η σχεδίαση και οι προδιαγραφές μπορεί να αλλάξουν χωρίς προειδοποίηση.

## Σχετικά με την επικοινωνία BLUETOOTH

### Υποστηριζόμενη έκδοση BLUETOOTH και προφίλ

Το προφίλ αναφέρεται σε ένα καθιερωμένο σύνολο λειτουργιών για διάφορες δυνατότητες των προϊόντων BLUETOOTH. Ανατρέξτε στην ενότητα «Τμήμα BLUETOOTH» στις «Προδιαγραφές» (σελίδα 33) για την έκδοση BLUETOOTH και τα προφίλ που υποστηρίζονται από αυτό το σύστημα.

### Εύρος αποτελεσματικής επικοινωνίας

Οι συσκευές BLUETOOTH πρέπει να χρησιμοποιούνται εντός περίπου 10 μέτρων (απόσταση χωρίς εμπόδια) μεταξύ τους. Το εύρος αποτελεσματικής επικοινωνίας μπορεί να είναι μικρότερο υπό τις ακόλουθες συνθήκες.

- Όταν παρεμβάλλεται κάποιο άτομο, μεταλλικό αντικείμενο, τοίχος ή άλλο εμπόδιο ανάμεσα στις συσκευές με σύνδεση BLUETOOTH
- Θέσεις όπου είναι εγκατεστημένο ασύρματο δίκτυο LAN.
- Κοντά σε συσκευές μικροκυμάτων που βρίσκονται σε λειτουργία.
- Θέσεις όπου υφίστανται άλλα ηλεκτρομαγνητικά κύματα.

## Επιδράσεις άλλων συσκευών

Οι συσκευές BLUETOOTH και το ασύρματο δίκτυο LAN (IEEE 802.11b/g) χρησιμοποιούν το ίδιο εύρος συχνοτήτων (2,4 GHz). Όταν χρησιμοποιείτε τη συσκευή BLUETOOTH κοντά σε συσκευή με δυνατότητα ασύρματου δικτύου LAN, ενδέχεται να προκληθούν ηλεκτρομαγνητικές παρεμβολές. Αυτό θα μπορούσε να προκαλέσει χαμηλότερους ρυθμούς μετάδοσης δεδομένων, θόρυβο ή αδυναμία σύνδεσης. Εάν συμβεί κάτι τέτοιο, δοκιμάστε τις παρακάτω λύσεις:

- Χρησιμοποιήστε αυτό το σύστημα σε απόσταση τουλάχιστον 10 μέτρων από τη συσκευή του ασύρματου δικτύου LAN.
- Διακόψτε την τροφοδοσία ρεύματος της συσκευής ασύρματου δικτύου LAN όταν χρησιμοποιείτε τη συσκευή BLUETOOTH σε απόσταση εντός 10 μέτρων.
- Εγκαταστήστε αυτό το σύστημα και τη συσκευή BLUETOOTH όσο πιο κοντά γίνεται μεταξύ τους.

## Επιδράσεις σε άλλες συσκευές

Τα ραδιοκύματα που εκπέμπονται από αυτό το σύστημα μπορεί να προκαλούν παρεμβολές στη λειτουργία ορισμένων ιατρικών συσκευών. Δεδομένου ότι αυτές οι παρεμβολές μπορούν να οδηγήσουν σε κακή λειτουργία, να απενεργοποιείτε πάντοτε αυτό το σύστημα και τη συσκευή BLUETOOTH στους παρακάτω χώρους:

- Σε νοσοκομεία, τρένα, αεροπλάνα, βενζινάδικα και οποιοδήποτε χώρο όπου ενδέχεται να υπάρχουν εύφλεκτα αέρια.
- Κοντά σε αυτόματες πόρτες ή συναγερμούς πυρκαγιάς.

## Σημείωση

- Το παρόν σύστημα υποστηρίζει λειτουργίες ασφαλείας που είναι συμβατές με τις προδιαγραφές BLUETOOTH έτσι ώστε να διασφαλίζεται η ασφαλής σύνδεση στη διάρκεια της επικοινωνίας κατά τη χρήση της τεχνολογίας BLUETOOTH. Ωστόσο αυτή η ασφάλεια μπορεί να είναι ανεπαρκής, ανάλογα με τα περιεχόμενα της ρύθμισης και άλλους παράγοντες, επομένως πάντοτε να είστε προσεκτικοί, όταν επικοινωνείτε χρησιμοποιώντας την τεχνολογία BLUETOOTH.
- Η Sony δεν μπορεί να θεωρηθεί υπεύθυνη κατά οποιονδήποτε τρόπο για βλάβες ή άλλη απώλεια που οφείλεται σε διαρροές πληροφοριών κατά την επικοινωνία με τη χρήση της τεχνολογίας BLUETOOTH.
- Η επικοινωνία BLUETOOTH δεν είναι απαραίτητα διασφαλισμένη σε όλες τις συσκευές BLUETOOTH που έχουν το ίδιο προφίλ με αυτό το σύστημα.
- Οι συσκευές BLUETOOTH που συνδέονται με αυτό το σύστημα πρέπει να συμμορφώνονται με την προδιαγραφή BLUETOOTH που ορίζει η Bluetooth SIG, Inc., και πρέπει να υπάρχει σχετική πιστοποίηση γι' αυτό. Ωστόσο, ακόμα και όταν μια συσκευή είναι συμβατή με την προδιαγραφή BLUETOOTH, ενδέχεται να υπάρχουν περιπτώσεις όπου τα χαρακτηριστικά ή οι προδιαγραφές της συσκευής BLUETOOTH να καθιστούν αδύνατη τη σύνδεση ή μπορεί να οδηγούν σε διαφορετικές μεθόδους ελέγχου, προβολής ή λειτουργίας.
- Μπορεί να προκληθεί θόρυβος ή ο ήχος μπορεί να διακοπεί, ανάλογα με τη συσκευή BLUETOOTH που είναι συνδεδεμένη με αυτό το σύστημα, το περιβάλλον επικοινωνίας ή τις επικρατούσες συνθήκες.

## Ευρωπαϊκή Εγγύηση Sony

Αγαπητέ πελάτη,  
Σας ευχαριστούμε που αγοράσατε αυτό το προϊόν της Sony. Ελπίζουμε να μείνετε ικανοποιημένοι από τη χρήση του. Στην απίθανη περίπτωση που το προϊόν σας χρειαστεί σέρβις (επισκευή) κατά τη διάρκεια της εγγύησης, παρακαλείστε να επικοινωνήσετε με το κατάστημα αγοράς ή μ' ένα μέλος του δικτύου μας εξουσιοδοτημένων σέρβις (**ASN**) της Ευρωπαϊκής Οικονομικής Ζώνης (**ΕΟΖ**) ή και άλλων χωρών που αναφέρονται σ' αυτή την εγγύηση ή στα συνοδευόμενα αυτήν φυλλάδια (**Περιοχή Κάλυψης της Εγγύησης**). Μπορείτε να βρείτε λεπτομέρειες για τα μέλη του δικτύου μας ASN, στους τηλεφωνικούς καταλόγους, στους καταλόγους προϊόντων μας και στις ιστοσελίδες μας. Για να αποφύγετε κάθε περιττή τάλαιπωρία, σας συνιστούμε να διαβάσετε προσεκτικά το εγχειρίδιο χρήσης προτού να έρθετε σε επαφή με τον προμηθευτή σας ή το δίκτυο εξουσιοδοτημένων σέρβις μας.

### Η Εγγύησή Σας

Η παρούσα εγγύηση ισχύει για το προϊόν της Sony που αγοράσατε, εφ' όσον κάτι τέτοιο αναφέρεται στα φυλλάδια που συνοδεύουν το προϊόν σας, υπό την προϋπόθεση ότι αγοράστηκε εντός της Περιοχής Κάλυψης της Εγγύησης.

Με την παρούσα, η Sony εγγυάται ότι το προϊόν είναι απαλλαγμένο από κάθε ελάττωμα σχετιζόμενο με τα υλικά ή την κατασκευή, για μια περίοδο ΕΝΟΣ ΕΤΟΥΣ από την ημερομηνία της αρχικής αγοράς. Η αρμόδια για να προσφέρει και εκπληρώσει την παρούσα εγγύηση εταιρεία Sony, είναι αυτή που αναφέρεται σ' αυτήν την Εγγύηση ή στο συνοδευόμενα αυτήν φυλλάδιο στη χώρα όπου επιδιώκεται η επισκευή κατά τη διάρκεια της εγγύησης.

Εάν, εντός της περιόδου εγγύησης, αποδειχθεί ελαττωματικό το προϊόν (κατά την ημερομηνία της αρχικής αγοράς) λόγω ακατάλληλων υλικών ή κατασκευής, η Sony ή ένα μέλος του δικτύου Εξουσιοδοτημένων Σέρβις ASN της Περιοχής Κάλυψης της Εγγύησης θα επισκευάσει ή θα αντικαταστήσει (κατ' επιλογή της Sony) χωρίς

επιβάρυνση για εργατικά ή ανταλλακτικά, το προϊόν ή τα ελαττωματικά εξαρτήματά του, εντός εύλογου χρόνου, βάσει των όρων και συνθηκών που εκτίθενται παρακάτω. Η Sony και τα μέλη του δικτύου Εξουσιοδοτημένων Σέρβις ASN μπορούν να αντικαταστήσουν ελαττωματικά προϊόντα ή εξαρτήματα με νέα ή ανακυκλωμένα προϊόντα ή εξαρτήματα. Όλα τα προϊόντα και εξαρτήματα που έχουν αντικατασταθεί γίνονται ιδιοκτησία της Sony.

### Όροι

6. Επισκευές δυνάμει της παρούσας εγγύησης θα παρέχονται μόνο εάν προσκομισθεί το πρωτότυπο τιμολόγιο ή η απόδειξη πώλησης (με την ένδειξη της ημερομηνίας αγοράς, του μοντέλου του προϊόντος και του ονόματος του εμπόρου) μαζί με το ελαττωματικό προϊόν εντός της περιόδου εγγύησης. Η Sony και τα μέλη του δικτύου Εξουσιοδοτημένων Σέρβις ASN μπορούν να αρνηθούν τη δωρεάν επισκευή κατά την περίοδο εγγύησης εάν δεν προσκομισθούν τα προαναφερόμενα έγγραφα ή εάν δεν προκύπτουν από αυτά η ημερομηνία αγοράς, το προϊόν ή το μοντέλο του προϊόντος ή το όνομα του εμπόρου. Η παρούσα εγγύηση δεν ισχύει εάν ο τύπος του μοντέλου ή ο σειριακός αριθμός του προϊόντος έχει αλλοιωθεί, διαγραφεί, αφαιρεθεί ή καταστεί δυσανάγνωστος.
7. Για να αποφευχθεί βλάβη ή απώλεια / διαγραφή σε αφαιρούμενα ή αποσπώμενα μέσα ή εξαρτήματα αποθήκευσης δεδομένων, οφείλετε να τα αφαιρέσετε πριν παραδώσετε το προϊόν σας για επισκευή κατά την περίοδο εγγύησης.
8. Η παρούσα εγγύηση δεν καλύπτει τα έσοδα και τους κινδύνους μεταφοράς που συνδέονται με τη μεταφορά του προϊόντος σας προς και από τη Sony ή μέλος του δικτύου ASN.
9. Η παρούσα εγγύηση δεν καλύπτει τα εξής:
  - Περιοδική συντήρηση και επισκευή αντικατάσταση εξαρτημάτων ως αποτέλεσμα φυσιολογικής φθοράς.
  - Αναλώσιμα (συστατικά μέρη για τα οποία προβλέπεται περιοδική

αντικατάσταση κατά τη διάρκεια ζωής ενός προϊόντος όπως μη επαναφορτιζόμενες μπαταρίες, φυσίγγια εκτύπωσης, γραφίδες, λάμπες, κλπ.).

- Ζημιά ή ελαττώματα που προκλήθηκαν λόγω χρήσης, λειτουργίας ή χειρισμού ασύμβατων με την κανονική ατομική ή οικιακή χρήση.
- Ζημιές ή αλλαγές στο προϊόν που προκλήθηκαν από
  - Κακή χρήση, συμπεριλαμβανομένου:
    - του χειρισμού που επιφέρει φυσική, αισθητική ή επιφανειακή ζημιά ή αλλαγές στο προϊόν ή βλάβη σε οθόνες υγρών κρυστάλλων
    - μη κανονική ή μη σύμφωνη με τις οδηγίες της Sony εγκατάσταση ή χρήση του προϊόντος
    - μη συντήρηση του προϊόντος σύμφωνα με τις οδηγίες σωστής συντήρησης της Sony
    - εγκατάσταση ή χρήση του προϊόντος με τρόπο μη σύμφωνο με τις τεχνικές προδιαγραφές και τα πρότυπα ασφαλείας που ισχύουν στη χώρα όπου έχει εγκατασταθεί και χρησιμοποιείται το προϊόν.
  - Μολύνσεις από ιού ή χρήση του προϊόντος με λογισμικό που δεν παρέχεται με το προϊόν ή λανθασμένη εγκατάσταση του λογισμικού.
  - Την κατάσταση ή τα ελαττώματα των συστημάτων με τα οποία χρησιμοποιείται ή στα οποία ενσωματώνεται το προϊόν εκτός από άλλα προϊόντα της Sony ειδικά σχεδιασμένα για να χρησιμοποιούνται με το εν λόγω προϊόν.
  - Χρήση του προϊόντος με εξαρτήματα, περιφερειακό εξοπλισμό και άλλα προϊόντα των οποίων ο τύπος, η κατάσταση και το πρότυπο δεν συνιστώνται από τη Sony.
  - Επίσκεψη ή επιχειρηθείσα επίσκεψη από άτομα που δεν είναι μέλη της Sony ή του δικτύου ASN.

□ Ρυθμίσεις ή προσαρμογές χωρίς την προηγούμενη γραπτή συγκατάθεση της Sony, στις οποίες συμπεριλαμβάνονται:

- η αναβάθμιση του προϊόντος πέρα από τις προδιαγραφές ή τα χαρακτηριστικά που περιγράφονται στο εγχειρίδιο χρήσης ή
- οι τροποποιήσεις του προϊόντος με σκοπό να συμμορφωθεί προς εθνικές ή τοπικές τεχνικές προδιαγραφές και πρότυπα ασφαλείας που ισχύουν σε χώρες για τις οποίες το προϊόν δεν είχε σχεδιαστεί και κατασκευαστεί ειδικά.

□ Αμέλεια.

□ Ατυχήματα, πυρκαγιά, υγρά, χημικές και άλλες ουσίες, πλημμύρα, δονήσεις, υπερβολική θερμότητα, ακατάλληλο εξαερισμό, υπέρταση, υπερβολική ή εσφαλμένη τροφοδοσία ή τάση εισόδου, ακτινοβολία, ηλεκτροστατικές εκκενώσεις συμπεριλαμβανομένου του κεραυνού, άλλων εξωτερικών δυνάμεων και επιδράσεων.

10. Η παρούσα εγγύηση καλύπτει μόνο τα υλικά μέρη του προϊόντος. Δεν καλύπτει το λογισμικό (είτε της Sony, είτε τρίτων κατασκευαστών) για το οποίο παρέχεται ή πρόκειται να ισχύσει μια άδεια χρήσης από τον τελικό χρήστη ή χωριστές δηλώσεις εγγύησης ή εξαιρέσεις από την εγγύηση.

#### **Εξαιρέσεις και περιορισμοί**

Με εξαίρεση των όσων αναφέρονται ανωτέρω, η Sony δεν παρέχει καμία εγγύηση (ρητή, σιωπηρή, εκ του νόμου ή άλλη) όσον αφορά την ποιότητα, την επίδοση, την ακρίβεια, την αξιοπιστία, την καταλληλότητα του προϊόντος ή του λογισμικού που παρέχεται ή συνοδεύει το προϊόν, για συγκεκριμένο σκοπό. Εάν η ισχύουσα νομοθεσία απαγορεύει πλήρως ή μερικώς την παρούσα εξαίρεση, η Sony εξαιρεί ή περιορίζει την εγγύησή της μόνο στη μέγιστη έκταση που επιτρέπει η ισχύουσα νομοθεσία.

Οποιαδήποτε εγγύηση η οποία δεν εξαιρείται πλήρως (στο μέτρο που το επιτρέπει ο ισχύων νόμος) θα περιορίζεται στη διάρκεια ισχύος της παρούσας εγγύησης. Η μοναδική υποχρέωση της Sony σύμφωνα με την παρούσα εγγύηση είναι η επισκευή ή η αντικατάσταση προϊόντων που υπόκεινται στους όρους και συνθήκες της εγγύησης. Η Sony δεν ευθύνεται για οποιαδήποτε απώλεια ή ζημιά που σχετίζεται με τα προϊόντα, το σέρβις, την παρούσα εγγύηση, συμπεριλαμβανομένων - των οικονομικών και άυλων απωλειών - του τιμήματος που καταβλήθηκε για την αγορά του προϊόντος - της απώλειας κερδών, εισοδήματος, δεδομένων, απόλαυσης ή χρήσης του προϊόντος ή οποιωνδήποτε συνδεδεμένων προϊόντων - της άμεσης, παρεμπιπτούσας ή επακόλουθης απώλειας ή ζημίας ακόμη και αν αυτή η απώλεια ή ζημιά αφορά σε:

- ❑ Μειωμένη λειτουργία ή μη λειτουργία του προϊόντος ή συνδεδεμένων προϊόντων λόγω ελαττωμάτων ή μη διαθεσιμότητας κατά την περίοδο που αυτό βρίσκεται στη Sony ή σε μέλος του δικτύου ASN, η οποία προκάλεσε διακοπή διαθεσιμότητας του προϊόντος, απώλεια χρόνου χρήστη ή διακοπή της εργασίας.
- ❑ Παροχή ανακριβών πληροφοριών που ζητήθηκαν από το προϊόν ή από συνδεδεμένα προϊόντα.
- ❑ Ζημιά ή απώλεια λογισμικών προγραμμάτων ή αφαιρούμενων μέσων αποθήκευσης δεδομένων ή
- ❑ Μολύνσεις από ιούς ή άλλες αιτίες.

Τα ανωτέρω ισχύουν για απώλειες και ζημιές, που υπόκεινται σε οιοσδήποτε γενικές αρχές δικαίου, συμπεριλαμβανομένης της αμέλειας ή άλλων αδικοπραξιών, αθέτησης σύμβασης, ρητής ή σιωπηρής εγγύησης, και απόλυτης ευθύνης (ακόμα και για θέματα για τα οποία η Sony ή μέλος του δικτύου ASN έχει ειδοποιηθεί για τη δυνατότητα πρόκλησης τέτοιων ζημιών).

Στο μέτρο που η ισχύουσα νομοθεσία απαγορεύει ή περιορίζει αυτές τις εξαιρέσεις ευθύνης, η Sony εξαιρεί ή περιορίζει την ευθύνη της μόνο στη μέγιστη έκταση που της επιτρέπει η ισχύουσα νομοθεσία. Για παράδειγμα, μερικά κράτη απαγορεύουν την εξαίρεση ή τον περιορισμό ζημιών που οφείλονται σε αμέλεια, σε βαριά αμέλεια, σε εκ προθέσεως παράπτωμα, σε δόλο και παρόμοιες πράξεις. Σε καμία περίπτωση, η ευθύνη της Sony κατά την παρούσα εγγύηση, δεν υπερβαίνει την τιμή που καταβλήθηκε για την αγορά του προϊόντος, ωστόσο αν η ισχύουσα νομοθεσία επιτρέπει μόνο περιορισμούς ευθυνών υψηλότερου βαθμού, θα ισχύουν οι τελευταίοι.

#### **Τα επιφύλασσόμενα νόμιμα δικαιώματά σας**

Ο καταναλωτής έχει έναντι της Sony τα δικαιώματα που απορρέουν από την παρούσα εγγύηση, σύμφωνα με τους όρους που περιέχονται σε αυτήν, χωρίς να παραβλάπτονται τα δικαιώματά του που πηγάζουν από την ισχύουσα εθνική νομοθεσία σχετικά με την πώληση καταναλωτικών προϊόντων. Η παρούσα εγγύηση δεν θίγει τα νόμιμα δικαιώματα που ενδεχομένως να έχετε, ούτε εκείνα που δεν μπορούν να εξαιρεθούν ή να περιοριστούν, ούτε δικαιώματά σας εναντίον των προσώπων από τα οποία αγοράσατε το προϊόν. Η διεκδίκηση οποιωνδήποτε δικαιωμάτων σας εναπόκειται αποκλειστικά σε εσάς.

**Sony Europe Ltd. δ.τ. Sony Hellas**  
Αμαρουσίου-Χαλανδρίου 18-20  
151 25 Μαρούσι

#### **Τμήμα Εξυπηρέτησης Καταναλωτών Sony**

00800 4412 1496 (για κλήσεις από σταθερό τηλέφωνο Ελλάδος)  
211 1980 703 (για κλήσεις από κινητό τηλέφωνο Ελλάδος)  
800 91150 (για κλήσεις από σταθερό/κινητό τηλέφωνο Κύπρου)  
e-mail: cic-greece@eu.sony.com  
www.sony.gr



# HDMI

---

<http://www.sony.net/>



\* 4 6 8 8 2 5 2 2 1 \* (1)

©2017 Sony Corporation

4-688-252-21(1) (EL)