

**SONY**<sup>®</sup>

Lydbjælke

Betjeningsvejledning

## ADVARSEL

For at reducere risikoen for brand må du ikke dække ventilationsåbningen på apparatet med aviser, duge, gardiner osv.

Udsæt ikke apparatet for åben ild (f.eks. tændte stearinlys).

For at forhindre brand eller elektrisk stød må dette apparat ikke udsættes for dryp eller sprøjt, og der må ikke anbringes genstande, der indeholder væsker, f.eks. vaser, på apparatet. Anbring ikke apparatet i et trangt rum, f.eks. en bogreol eller et indbygget skab.

Udsæt ikke batterier eller apparater, der har batterier installeret, for kraftig varme, som f.eks. solskin eller ild.

Hvis du vil forhindre skade, skal dette apparat placeres sikkert på reolen eller sæt eller monteres på væggen eller placeres på gulvet i overensstemmelse med installationsanvisningerne.

Kun til brug indendørs.

### Strømkilder

- Enheden er stadig tilsluttet strømkilden, så længe den er tilsluttet stikkontakten i væggen, selvom selve enheden er slukket.
- Da strømforsyningsstikket bruges til at koble apparatet fra strømforsyningsnettet, skal enheden kobles til en stikkontakt med nem adgang. Hvis enheden ikke reagerer som forventet, skal du straks tage stikket ud af stikkontakten i væggen.

### Anbefalede kabler

Der skal anvendes korrekt afskærmede kabler og stik til tilslutning af værtscomputere og/eller periferenheder.

### For produkt med CE-mærkning

CE-mærkningen gælder kun for de lande, hvor den håndhæves juridisk. Det gælder hovedsageligt EØS-landene (Europæisk Økonomisk Samarbejdsområde).

### Til kunder i Europa



**Bortskaffelse af opbrugte batterier og elektriske og elektroniske produkter (gælder i EU og andre europæiske lande med egne indsamlingssystemer)**

Dette symbol på produktet, batteriet eller emballagen betyder, at produktet og batteriet ikke må bortskaffes som husholdningsaffald. På nogle batterier bliver dette symbol muligvis brugt sammen med et kemisk symbol. Det kemiske symbol for kviksølv (Hg) eller bly (Pb) er angivet, hvis batteriet indeholder mere end 0,0005 % kviksølv eller 0,004 % bly. Ved at sikre, at sådanne produkter og batterier bortskaffes korrekt, forebygges der mod mulige negative konsekvenser for sundhed og miljø, som kunne opstå ved en forkert affaldshåndtering. Genindvinding af materialerne vil medvirke til at bevare naturens ressourcer.

I tilfælde af produkter, der af sikkerheds-, ydelses- eller dataintegritetsmæssige årsager kræver permanent tilslutning til et indbygget batteri, må det pågældende batteri kun udskiftes af en kvalificeret tekniker. For at sikre en korrekt håndtering af batteriet og elektriske og elektroniske produkter må disse produkter kun afleveres på dertil indrettede indsamlingspladser beregnet til affaldshåndtering af elektriske og elektroniske produkter.

Oplysninger om øvrige batterier findes i afsnittet om sikker fjernelse af batterier. Batteriet skal derefter afleveres på et indsamlingssted beregnet til affaldshåndtering og genbrug af batterier. Yderligere oplysninger om genindvinding af dette produkt eller batteri kan fås ved at kontakte den kommunale genbrugsstation eller den butik, hvor produktet eller batteriet blev købt.

### **Meddelelse til kunder: Følgende oplysninger er kun gældende for udstyr, der er solgt i lande, hvor EU-direktiverne gælder.**

Dette produkt er fremstillet af eller på vegne af Sony Corporation, 1-7-1 Konan Minato-ku Tokyo, 108-0075 Japan. Forespørgsler i forbindelse med produktoverholdelse baseret på EU-lovgivning skal adresseres til den godkendte repræsentant, Sony Belgium, bijkantoor van Sony Europe Limited, Da Vincilaan 7-D1, 1935 Zaventem, Belgien. Henvendelser vedrørende service eller garanti skal ske til de adresser, der står anført i de særskilte service- eller garantidokumenter.

Sony Corp. erklærer hermed, at dette udstyr er i overensstemmelse med de nødvendige krav og andre relevante bestemmelser i direktivet 1999/5/EF. Hvis du ønsker flere oplysninger, kan du gå til følgende URL: <http://www.compliance.sony.de/>



Denne lyd bjælke er beregnet til lydafspilning fra tilsluttede enheder og musikstreaming fra en BLUETOOTH-enhed.

Dette produkt er testet og fundet i overensstemmelse med grænseværdierne i EMC-regulativet ved brug af et forbindelseskabel på højst 3 meter.

### **Copyrights og varemærker**

- Dette system anvender Dolby\* Digital.
  - \* Fremstillet på licens fra Dolby Laboratories. Dolby, Dolby Audio og det dobbelte D-symbol er varemærker tilhørende Dolby Laboratories.
- BLUETOOTH®-ordmærket og -logoer er registrerede varemærker, der ejes af Bluetooth SIG, Inc., og eventuel brug af sådanne varemærker af Sony Corporation er underlagt licens. Andre varemærker og varemærkenavne tilhører deres respektive ejere.
- Systemet har teknologien High-Definition Multimedia Interface (HDMI™) integreret. Betegnelserne HDMI og HDMI High-Definition Multimedia Interface og HDMI-logoet er varemærker eller registrerede varemærker tilhørende HDMI Licensing, LLC i USA og andre lande.
- "BRAVIA" er et varemærke tilhørende Sony Corporation.
- "PlayStation" er et registreret varemærke tilhørende Sony Computer Entertainment Inc.
- MPEG Layer-3-teknologi til lydkodning og patenter er licenseret fra Fraunhofer IIS og Thomson.
- Windows Media er enten et registreret varemærke eller et varemærke tilhørende Microsoft Corporation i USA og/eller andre lande.
- Dette produkt er beskyttet af intellektuel ejendomsret for Microsoft Corporation. Brug eller distribution af denne teknologi uden for dette produkt er forbudt uden licens fra Microsoft eller et autoriseret Microsoft-datterselskab.

- "ClearAudio+" er et varemærke tilhørende Sony Corporation.
- Navne på andre systemer og produkter, der er angivet i denne vejledning, er generelt varemærker eller registrerede varemærker tilhørende producenterne. I denne vejledning er ™ og ® ikke angivet.

---

## Om denne betjeningsvejledning

- Instruktionerne i denne betjeningsvejledning beskriver knapperne på fjernbetjeningen. Du kan også bruge knapperne på bjælkehøjtaleren, hvis de har samme eller tilsvarende navne som knapperne på fjernbetjeningen.
- Nogle illustrationer vises som tegninger og kan være anderledes end det faktiske produkt.

# Indholdsfortegnelse

Om denne	
betjeningsvejledning .....	4
Vejledning i dele og knapper ....	6

## Installation af systemet

Basistilslutninger og -forberedelse	→	Installationsvejledning (særskilt dokument)
-------------------------------------	---	---------------------------------------------

Montering af bjælkehøjttaleren på en væg .....	10
Installere subwooferen vandret .....	12

## Lytte til lyden

Lytte til lyd fra de tilsluttede enheder .....	12
Lytte til musik fra en USB-enhed .....	12

## Lydjustering

Opleve lydeffekter .....	14
Justering af subwooferens lydstyrke .....	16

## BLUETOOTH Funktioner

Lytte til musik fra en BLUETOOTH-enhed .....	16
Indstilling af BLUETOOTH-standbytilstanden .....	17

## Andre funktioner

Brug af funktionen Control for HDMI .....	18
Brug af "BRAVIA" Sync-funktionen .....	19
Automatisk standbyfunktion .....	20
Aktivering af trådløs transmission mellem bestemte enheder (Secure Link) .....	20

## Yderligere oplysninger

Forholdsregler .....	21
Fejlfinding .....	22
Filtyper, der kan afspilles .....	27
Understøttede lydformater .....	27
LED-indikatorer .....	28
Specifikationer .....	30
Om BLUETOOTH-kommunikation .....	31

# Vejledning i dele og knapper

Hvis du ønsker flere oplysninger, kan du se på de sider, der er angivet i parenteser.

## Bjælkehøjtaler

### Top- og frontpanel

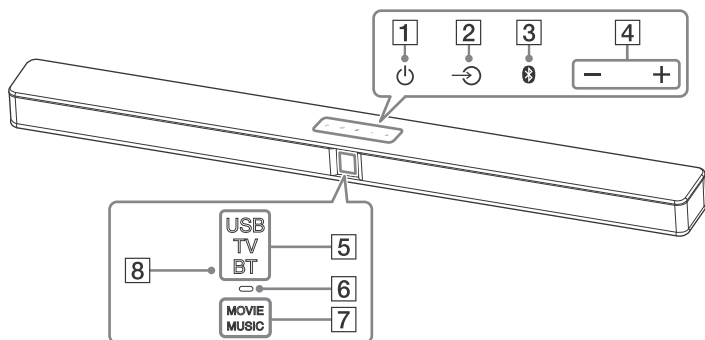

**1** **⏻ (tænd/sluk)-berøringstast**

Tænder systemet eller sætter det i standbytilstand.

**2** **↺ (input)-berøringstast (side 12)**

Vælger den enhed, du vil bruge.

**3** **📶 (pairing)-berøringstast (side 16)**

**4** **+/- (lydstyrke)-berøringstast**

**5** **Indgangsindikatorer\* (side 12)**

**6** **BLUETOOTH-indikator (blå)**

- Blinker hurtigt: Under BLUETOOTH-tilknytning
- Blinker: BLUETOOTH-tilslutning forsøges
- Lyser: BLUETOOTH-tilslutning er etableret

**7** **Lydeffektindikatorer\* (side 14)**

**8** **Fjernbetjeningssensor**

\* LED-indikatorer, som lyser eller blinker, afhængig af den valgte funktion eller systemstatus.

Hvis du ønsker yderligere oplysninger om betydningen, henvises du til "LED-indikatorer" (side 28).

### Om berøringstaster

Berøringstasterne fungerer, når du trykker let på dem. Tryk ikke på dem med for stor kraft.

## Bagpanel

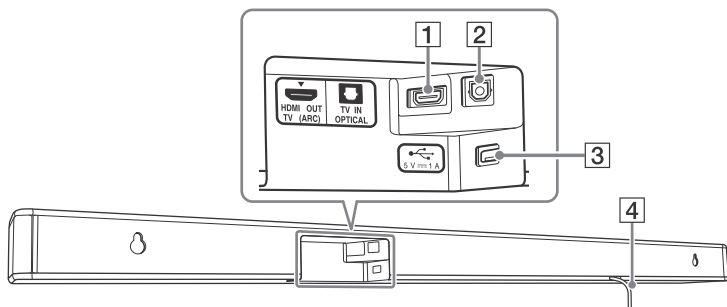

**1** HDMI OUT TV (ARC)-stik

**2** TV IN OPTICAL-stik

**3** (USB)-port (side 13)

**4** Vekselstrømsledning

## Subwoofer

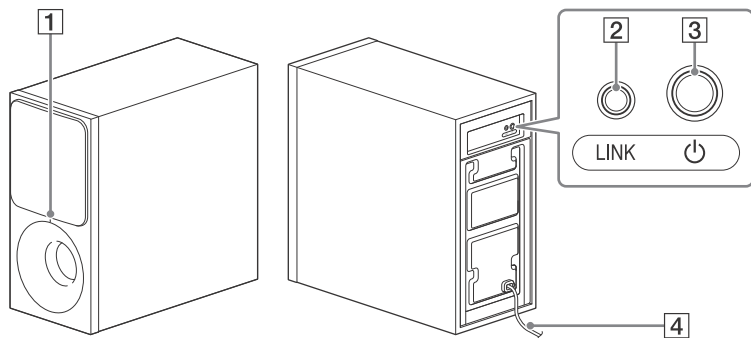

### 1 Strømindikator

- Lyset er slukket: Der er slukket for strømmen.
- Lyser:
  - Rødt: Subwooferen er i standbytilstand
  - Grønt: Subwooferen er tilsluttet bjælkehøjtaleren uden Secure Link
  - Orange: Subwooferen er tilsluttet bjælkehøjtaleren med Secure Link
- Blinker:
  - Grønt (hurtigt): Subwooferen søger efter den bjælkehøjtaler, der skal tilsluttes
  - Grønt: Subwooferen forsøger at oprette tilslutning til bjælkehøjtaleren uden Secure Link
  - Orange: Subwooferen forsøger at oprette tilslutning til bjælkehøjtaleren med Secure Link
  - Rødt: Subwooferen registrerer noget uventet. Se "Trådløs lyd fra subwoofer" i "Fejlfinding" (side 25).

### 2 LINK (Secure Link) (side 20)

### 3 (tænd/sluk)

Tænder subwooferen eller sætter den i standbytilstand.

### 4 Vekselstrømsledning

#### Om standbytilstanden

Subwooferen skifter automatisk til standbytilstand, og tænd/sluk-indikatoren lyser rødt, når bjælkehøjtaleren er i standbytilstand, eller trådløs transmission er deaktiveret. Subwoofer tændes automatisk, når bjælkehøjtaleren tændes og trådløs transmission aktiveres.



## Fjernbetjening

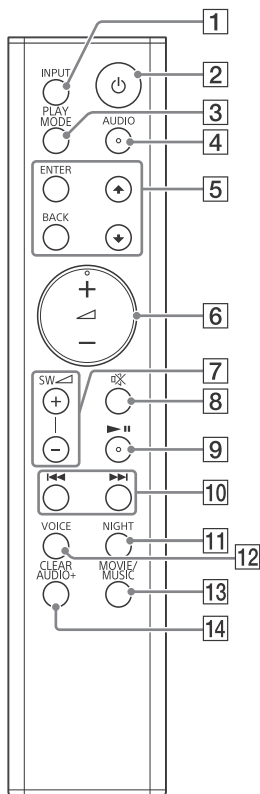

- 1 INPUT (side 12)**
- 2 ⏻ (tænd/sluk)**  
Tænder systemet eller sætter det i standbytilstand.
- 3 PLAY MODE (side 13)**  
Bruges også til at aktivere og deaktivere dæmpningsfunktionen (side 15).

- 4 AUDIO\* (side 15)**  
Bruges også til at aktivere og deaktivere Dolby DRC-funktion (side 15).
- 5 ENTER**  
Angiver valget.  
▲/▼  
Vælger mappen eller filen på en USB-enhed.  
**BACK**  
Vender tilbage til forrige skærm. Stopper USB-afspilning. Bruges også til at aktivere og deaktivere LED-indikatorer (side 28).
- 6 ◀ (lydstyrke) +\*/-**  
Justerer lydstyrken. Den aktuelle indgangsindikator blinker, hver gang du justerer lydstyrken. USB-, TV- og BT-indikatorerne blinker tre gange, når du justerer lydstyrken til maksimum eller minimum.
- 7 SW ◀ (subwooferlydstyrke) +/- (side 16)**  
Den aktuelle indgangsindikator blinker, hver gang du justerer lydstyrken på subwooferen. USB-, TV- og BT-indikatorerne blinker tre gange, når du justerer lydstyrken på subwooferen til maksimum eller minimum.
- 8 ⊗ (afbrydelse af lyd)**  
Slår midlertidigt lyden fra. USB-, TV- og BT-indikatorerne blinker kontinuerligt, når funktionen til afbrydelse af lyd aktiveres.
- 9 ▶▶\* (afspil/pause)**  
Sætter afspilning på pause og genoptager afspilning.

**10** **◀◀/▶▶** (forrige/næste/  
tilbagespoling/hurtig fremad)

Tryk for at vælge forrige/næste nummer eller fil.

Hold nede for at søge tilbage eller fremad.

**11** **NIGHT (side 14)**

Bruges også til at aktivere og deaktivere BLUETOOTH-standbytilstand (side 17).

**12** **VOICE (side 15)**

Bruges også til at aktivere og deaktivere funktionen Control for HDMI (side 18).

**13** **MOVIE/MUSIC (side 14)**

Bruges også til at aktivere og deaktivere den automatiske standbyfunktion (side 20).

**14** **CLEAR AUDIO+ (side 14)**

Bruges også til at skifte til Secure Link-tilstanden (side 20).

\* Knapperne AUDIO, ◀ + og ▶ || har en blindfingermarkering. Brug den som vejledning under betjeningen.

## Installation af systemet

### Basistilslutninger og -forberedelse

Se Installationsvejledning (særskilt dokument).

### Montering af bjælkehøjtaleren på en væg

Du kan montere bjælkehøjtaleren på en væg.

#### Bemærk

- Find de skruer frem (medfølger ikke), der passer til væggen materiale og styrke. Da væggen af gipsplader er yderst skrøbelige, skal du skrue skruerne fast på to beslag på vægskinnen. Monter bjælkehøjtaleren vandret hængende på beslagene på et fladt stykke af væggen.
- Sørg for at få Sony-forhandlere eller licenserede underleverandører til at foretage monteringen, og vær især opmærksom på sikkerheden under monteringen.
- Sony kan ikke på nogen måde gøres ansvarlig for uheld eller skader, der skyldes ukorrekt monteringen, utilstrækkelig vægbæreevne eller ukorrekt iskruning af skruer, naturkatastrofer osv.

- 1** Find nogle skruer (medfølger ikke), der passer til hullerne på bagsiden af bjælkehøjtaleren.

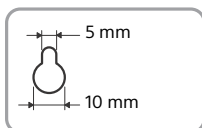
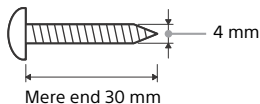

Hul på bagsiden af bjælkehøjtaleren

- 2** Sæt den medfølgende SKABELON TIL VÆGMONTERING op på en væg.

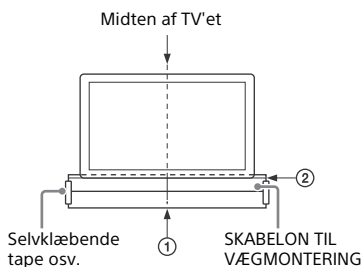

- 1** Juster TV-MIDTERLINJEN (1) på SKABELONEN TIL VÆGMONTERING efter midterlinjen på dit TV.
- 2** Juster TV-BUNDLINJEN (2) på SKABELONEN TIL VÆGMONTERING efter bunden af dit TV.
- 3** Sæt SKABELONEN TIL VÆGMONTERING fast på væggen ved brug af kommercielt tilgængeligt tape, osv.

- 3** Marker placeringen af skruer på SKRUELINJEN (3) på SKABELONEN TIL VÆGMONTERING.

Mål afstanden som beskrevet nedenfor med en målestok, og marker med en blyant osv.

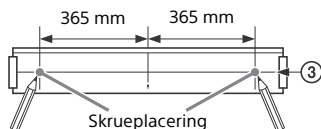

- 4** Skru skruerne fast ved markeringerne.

Skruerne skal stikke 7,5 til 8,5 mm ud.

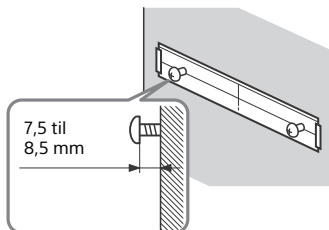

- 5** Fjern vægmonteringskabelonen.
- 6** Hæng bjælkehøjtaleren på skruerne.

Juster hullerne bag på bjælkehøjtaleren med skruerne, og hæng derefter bjælkehøjtaleren på de to skruer.

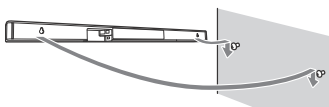

### Bemærk

- Glat overfladen på vægmonteringskabelonen ud, når du sætter den fast på en væg.
- Sørg for, at der er tilstrækkelig fri plads under bjælkehøjtaleren, når du hænger den op på væggen, så det er nemt at få adgang til  (USB)-porten.

## Installere subwooferen vandret

Placer subwooferen på højre side, så "SONY"-logoet vender fremad.

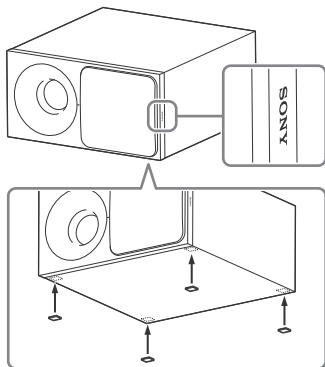

Monter højtalerfiltpuderne (medfølger).

## Lytte til lyden

### Lytte til lyd fra de tilsluttede enheder

#### Tryk på INPUT flere gange.

Når du trykker på INPUT en gang, blinker den aktuelle indgangs indikator.

Tryk på INPUT igen for at vælge den ønskede enhed.

Indikatoren på den valgte enhed lyser. Hver gang du trykker på INPUT, skifter enheden cyklisk på følgende måde.

"TV" → "BT" → "USB"

#### "TV"

- TV, der er tilsluttet TV IN OPTICAL-stikket
- TV, der er kompatibelt med ARC-funktionen (Audio Return Channel), som er tilsluttet til HDMI OUT TV (ARC)-stikket

#### "BT"

BLUETOOTH-enhed, der understøtter A2DP (side 16)

#### "USB"

USB-enhed, der er tilsluttet  (USB)-porten (side 12)

## Lytte til musik fra en USB-enhed

Du kan afspille musikfiler, der er lagret på en tilsluttet USB-enhed.

Hvis du ønsker oplysninger om filtyper, der kan afspilles, henvises du til "Filtyper, der kan afspilles" (side 27).

**Bemærk**

- Hvis du vil se USB-indholdslisten på TV-skærmen, skal du sørge for at tilslutte systemet til TV'et med et HDMI-kabel.
- Skift receiverens indgang på TV'et til den indgang, som bjælkehøjttaleren er tilsluttet.

## 1 Tilslut USB-enheden til (USB)-porten.

Læs den betjeningsvejledning, der fulgte med USB-enheden, før den tilsluttes.

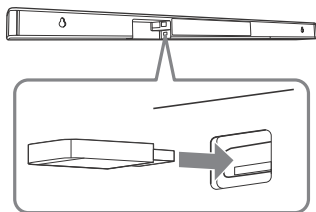

USB-indikatoren blinker kontinuerligt, når der læses fra USB-enheden.

## 2 Tryk på INPUT flere gange for at vælge "USB".

USB-indholdslisten vises på TV-skærmen.

## 3 Tryk på $\uparrow/\downarrow$ for at vælge det ønskede indhold, og tryk derefter på ENTER.

Afspilning af det valgte indhold starter.

## 4 Tryk flere gange på PLAY MODE for at vælge den ønskede afspilningstilstand.

- None: Afspiller alle numre.
- $\curvearrowright$  1 (Gentag en gang): Gentager et nummer.
- $\curvearrowright$  (Gentag mappe): Gentager alle numre i en mappe.

- $\curvearrowright$  (Vilkårlig): Gentager alle numre i en mappe i tilfældig rækkefølge.
- $\curvearrowright$  (Gentag alle): Gentager alle numre.  
USB-indikatoren blinker tre gange, hver gang du trykker på PLAY MODE.

## 5 Juster lydstyrken.

- Tryk på  $\triangleleft$  +/- for at justere lydstyrken på bjælkehøjttaleren.
- Tryk på SW  $\triangleleft$  +/- for at justere lydstyrken på subwooferen.

## Andre betjeningsmuligheder

Hvis du vil gøre følgende	Udfør følgende
Stoppe afspilning eller vende tilbage til tidligere skærm	Tryk på BACK
Sætte afspilning på pause og genoptage afspilning	Tryk på $\blacktriangleright \parallel$
Vælge forrige eller næste nummer	Tryk på $\blacktriangleleft / \blacktriangleright$
Søge bagud eller fremad (tilbagespoling, nede hurtigt fremad)	Hold $\blacktriangleleft / \blacktriangleright$

**Bemærk**

- Du må ikke fjerne USB-enheden under betjening. Sluk systemet, før du fjerner USB-enheden, for at undgå datafejl eller beskadigelse af USB-enheden.
- USB-indikatoren blinker to gange kontinuerligt, hvis du tilslutter en USB-enhed, der ikke er understøttet.

## Oplysninger fra USB-enheden på TV-skærmen

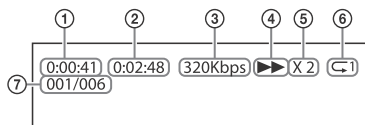

- 1 Afspilningstid
- 2 Samlet afspilningstid
- 3 Bithastighed
- 4 Afspilningsstatus
- 5 Hastighed på tilbagespoling/hurtig fremad
- 6 Status for gentaget afspilning
- 7 Valgt filindeks/filer i alt i mappen

### Bemærk

- Afhængig af afspilningskilden vises nogle oplysninger måske ikke.
- Afhængig af afspilningstilstanden kan de viste oplysninger være anderledes.

## Lydjustering

### Opleve lydeffekter

Du kan nemt nyde forprogrammerede lydeffekter, der er tilpasset forskellige lydtkilder.

### Valg af lydeffekten

**Tryk flere gange på MOVIE/MUSIC eller CLEAR AUDIO+ under afspilning.**

#### CLEAR AUDIO+

Du kan nyde lyden med lydfeltet, der anbefales af Sony. Lydfeltet optimeres automatisk i henhold til afspilningsindhold og -funktion.

MOVIE- og MUSIC-indikatorerne lyser i 2 sekunder og derefter slukkes de.

#### MOVIE

Lydeffekter optimeres til film. Denne tilstand giver lydens tæthed og fyldighed. MOVIE-indikatoren lyser.

#### MUSIC

Lydeffekter optimeres til musik. MUSIC-indikatoren lyser.

### Brug af funktionen Nattilstand (NIGHT)

Denne funktion er praktisk, hvis du ser film sent om aftenen. Når du ser en film sent om natten, vil du kunne høre dialogen tydeligt, selv ved lav lydstyrke.

#### Tryk på NIGHT.

MOVIE- og MUSIC-indikatorerne blinker to gange.

Tryk på NIGHT igen for at slå denne funktion fra. MOVIE-indikatoren blinker to gange.

**Bemærk**

Denne funktion indstilles automatisk til Fra, når du slukker systemet.

## Brug af funktionen Clear Voice (VOICE)

Denne funktion gør samtaler tydeligere.

**Tryk på VOICE.**

MOVIE- og MUSIC-indikatorerne blinker to gange.

Tryk på VOICE igen for at slå denne funktion fra.

MOVIE-indikatoren blinker to gange.

## Vælge multipleks udsendelseslyd (Dual Mono)

Dette system gør det muligt at høre multipleks udsendelseslyd, når systemet modtager eller afspiller et Dolby Digital-multipleks udsendelsessignal.

**Tryk på AUDIO flere gange.**

Kanalen ændres cyklisk på følgende måde.

Hovedkanal → Underkanal →  
Hovedkanal/underkanal

**Hovedkanal**

Udsender kun hovedkanalen.  
MOVIE- og MUSIC-indikatorerne blinker to gange.

**Underkanal**

Udsender kun underkanalen.  
MOVIE-indikatoren blinker to gange.

**Hovedkanal/underkanal**

Lyden fra hovedkanalen udsendes fra venstre højttaler og lyden fra underkanalen fra den højre højttaler.  
MUSIC-indikatoren blinker to gange.

## Indstilling af Dolby DRC (Dynamic Range Control)

Nyttig, hvis du vil lytte til film ved lav lydstyrke. DRC gælder for Dolby Digital-kilder.

### Hold AUDIO nede i 5 sekunder for at aktivere og deaktivere Dolby DRC.

**Til**

Komprimerer lyden i overensstemmelse med de oplysninger, der er i indholdet.  
USB- og TV-indikatorerne blinker to gange.

**Fra**

Lyden komprimeres ikke.  
USB-indikatoren blinker to gange.

## Indstilling af funktionen Dæmpning

Der kan forekomme forvrængning, når der afspilles lyd fra en enhed, der er tilsluttet HDMI OUT TV (ARC)- eller TV IN OPTICAL-stikket. Du kan forhindre forvrængning ved at dæmpe indgangs niveauet på systemet.

### Hold knappen PLAY MODE nede i 5 sekunder for at aktivere og deaktivere funktionen Dæmpning.

**Til**

Dæmper indgangs niveauet.  
Udgangsniveauet dæmpes til denne indstilling.  
USB- og TV-indikatorerne blinker to gange.

**Fra**

Normalt indgangs niveau.  
USB-indikatoren blinker to gange.

**Tip**

Deaktiver denne funktion, hvis lydoutputtet fra systemet er lavt.

## Justering af subwooperens lydstyrke

Subwooperen er designet til at afspille baslyd eller lyd ved lav frekvens.

**Tryk på SW  $\triangleleft$  +/- for at justere lydstyrken på subwooperen.**

Den aktuelle indgangsindikator blinker, hver gang du justerer lydstyrken på subwooperen.

### Bemærk

Når indgangskilden ikke indeholder megen baslyd, som det er tilfældet med TV-programmer, kan baslyden fra subwooperen være vanskelig at høre.

## BLUETOOTH Funktioner

### Lytte til musik fra en BLUETOOTH-enhed

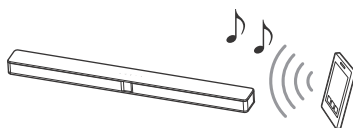

### Tilknytning af dette system til en BLUETOOTH-enhed

Tilknytning er en procedure, hvor BLUETOOTH-enheder registrerer hinanden i forvejen. Når tilknytningen er gennemført, er det ikke nødvendigt at udføre den igen.

- 1 Placer BLUETOOTH-enheden inden for 1 meter fra bjælkehøjttaleren.**
- 2 Tryk på  (tilknytning) på bjælkehøjttaleren.**

Systemet skifter til tilknytningstilstanden. BLUETOOTH-indikatoren (blå) på bjælkehøjttaleren blinker hurtigt.
- 3 Tænd for BLUETOOTH-funktionen på Bluetooth-enheden, søg efter enheder, og vælg "HT-CT290/291".**

Hvis du bliver bedt om at angive en adgangskode, skal du indtaste "0000".

Udfør dette trin inden for 5 minutter, ellers kan tilknytningstilstanden blive annulleret.



## 4 Kontroller, at BLUETOOTH-indikatoren på bjælkehøjttaleren lyser blå.

Tilslutning er etableret.

### Bemærk

- Adgangskode kan kaldes "Passcode", "PIN code", "PIN number" eller "Password".
- Du kan tilknytte op til 10 BLUETOOTH-enheder. Hvis den 11. BLUETOOTH-enhed tilknyttes, bliver den senest tilsluttede enhed erstattet med den nye.

## Lytte til musik fra den tilknyttede enhed

### 1 Aktiver BLUETOOTH-funktionen på den tilknyttede BLUETOOTH-enhed.

### 2 Tryk på INPUT flere gange for at vælge "BT".

Systemet opretter automatisk tilslutning igen til den BLUETOOTH-enhed, som den sidst var tilsluttet. Når BLUETOOTH-tilslutningen er etableret, lyser BLUETOOTH-indikatoren på bjælkehøjttaleren blå.

### 3 Start afspilningen på BLUETOOTH-enheden.

### 4 Juster lydstyrken.

- Juster lydstyrken på BLUETOOTH-enheden.
- Tryk på  $\triangleleft$  +/- for at justere lydstyrken på bjælkehøjttaleren.
- Tryk på SW  $\triangleleft$  +/- for at justere lydstyrken på subwooferen.

### Bemærk

- Når systemet og BLUETOOTH-enheden er tilsluttet, kan du styre afspilning ved at trykke på  $\blacktriangleright \parallel$  og  $\blacktriangleleft / \blacktriangleright$ .

- Du kan oprette tilslutning til systemet fra en tilknyttet BLUETOOTH-enhed, selv når systemet er i standbytilstand, hvis du indstiller BLUETOOTH-standbytilstand til aktiveret (side 17).
- Lydafspilningen på dette system kan være forsinket i forhold til BLUETOOTH-enheden på grund af de særlige karakteristika i trådløs BLUETOOTH-teknologi.

## Afbryde BLUETOOTH-enheden

Udfør følgende trin.

- Tryk på  $\mathbb{B}$  (tilknytning) på bjælkehøjttaleren igen.
- Deaktiver BLUETOOTH-funktionen på BLUETOOTH-enheden.
- Sluk for systemet eller BLUETOOTH-enheden.

## Indstilling af BLUETOOTH-standbytilstanden

Når systemet har tilknytningsoplysninger, kan du tænde systemet og lytte til musik fra en BLUETOOTH-enhed, selv når systemet er i standbytilstand, ved at indstille BLUETOOTH-standbytilstanden til aktiveret.

### Hold NIGHT nede i 5 sekunder for at aktivere eller deaktivere BLUETOOTH-standbytilstand.

#### Til

USB- og TV-indikatorerne blinker to gange.

#### Fra

USB-indikatoren blinker to gange.

### Bemærk

Under BLUETOOTH-standbytilstand øges standbystrømforbruget.

## Andre funktioner

### Brug af funktionen Control for HDMI

Hvis du tilslutter en enhed, f.eks. et TV eller en Blu-ray Disc-afspiller, der er kompatibel med Control for HDMI-funktionen\*, med HDMI-kablet (High Speed HDMI-kabel med Ethernet, medfølger ikke), kan du nemt betjene enheden med en TV-fjernbetjening. Følgende funktioner kan bruges sammen med Control for HDMI-funktionen.

- Funktion til slukning af systemet
- Funktionen Kontrol af systemlyd
- Audio Return Channel
- Funktionen Afspilning med et enkelt tryk

\* Control for HDMI er en standard, der bruges af CEC (Consumer Electronics Control) til at tillade HDMI-enheder (High-Definition Multimedia Interface) at styre hinanden.

#### Bemærk

Disse funktioner kan muligvis fungere med enheder af andet fabrikat end Sony, men der gives ingen garanti for funktionalitet.

### Forberedelse til brug af Control for HDMI-funktionen

**Hold knappen VOICE nede i 5 sekunder før at aktivere og deaktivere funktionen Control for HDMI.**

---

**Til**  
USB- og TV-indikatorerne blinker to gange.

---

**Fra**  
USB-indikatoren blinker to gange.

---

Aktiver indstillingerne for funktionen Control for HDMI for TV'et og andre enheder, der er tilsluttet systemet.

#### Tip

Hvis du aktiverer funktionen Control for HDMI ("BRAVIA" Sync), når du bruger et TV, der er produceret af Sony, aktiveres funktionen Control for HDMI også automatisk.

### Funktion til slukning af systemet

Når du slukker TV'et, slukkes systemet automatisk.

### Funktionen Kontrol af systemlyd

Hvis du tænder systemet, mens du ser TV, udsendes lyden fra TV'et gennem systemets højttalere. Lydstyrken på systemet kan justeres ved brug af fjernbetjeningen til TV'et.

Hvis TV-lyden blev udsendt gennem systemets højttalere, sidste gang du så TV, tændes systemet automatisk, når du tænder TV'et igen.

Det er også muligt at bruge TV-menuen til betjening. Yderligere oplysninger finder du i betjeningsvejledningen til TV'et.

#### Bemærk

- Der udsendes kun lyd fra TV'et, hvis der er valgt andet end "TV"-indgang, når Twin Picture-funktionen på TV'et anvendes. Når du deaktiverer Twin Picture-funktionen, udsendes lyden fra systemet.
- Afhængig af indstillingerne på TV'et er funktionen Kontrol af systemlyd muligvis ikke tilgængelig. Yderligere oplysninger finder du i betjeningsvejledningen til TV'et.

## Audio Return Channel

Hvis systemet er tilsluttet TV'ets HDMI IN-stik, der er kompatibelt med ARC (Audio Return Channel), kan du lytte til TV-lyd fra systemets højttalere uden at tilslutte et optisk digitalt kabel.

### Bemærk

Hvis TV'et ikke er kompatibelt med ARC (Audio Return Channel), skal du tilslutte et optisk digitalt kabel (se i den medfølgende installationsvejledning).

## Funktionen Afspilning med et enkelt tryk

Når du afspiller indhold på en enhed (Blu-ray Disc-optager, "PlayStation®4" osv.), der er tilsluttet TV'et, tændes systemet og TV'et automatisk, og systemets indgangssignal skifter til indgangen for TV'et, og lyden udsendes fra systemets højttalere.

### Bemærk

- Hvis TV-lyden blev udsendt fra TV'ets højttalere, sidste gang du så TV, tændes systemet ikke, og lyden og billedet udsendes fra TV'et, selv hvis du afspiller indhold på enheden.
- Afhængigt af TV'et afspilles begyndelsen af indholdet muligvis ikke korrekt.

## Brug af "BRAVIA" Sync-funktionen

Udover funktionen Control for HDMI kan du også bruge følgende funktion på enheder, der er kompatible med "BRAVIA" Sync-funktionen.

- Funktionen Scene Select

### Bemærk

Denne funktion er Sonys egen funktion. Denne funktion kan ikke bruges med produkter af andet fabrikat end Sony.

## Funktionen Scene Select

Lydfeltet på systemet skifter automatisk i henhold til indstillingerne for funktionen Scene Select eller Sound Mode på TV'et. Yderligere oplysninger finder du i betjeningsvejledningen til TV'et.

Indstil lydfeltet til "CLEAR AUDIO+" (side 14).

## Bemærkninger om HDMI-tilslutninger

- Brug et High Speed HDMI-kabel. Hvis du bruger et HDMI-standardkabel, vises 1080p-indhold muligvis ikke korrekt.
- Brug et godkendt HDMI-kabel.
- Brug et Sony High Speed HDMI-kabel med kabeltypelogoet.
- Brug af et HDMI-DVI-konverteringskabel anbefales ikke.
- Kontroller indstillingen for det tilsluttede udstyr, hvis billedet er dårligt, eller der ikke kommer lyd fra det udstyr, som er tilsluttet via HDMI-kablet.

- Lydsignaler (samplingfrekvens, bitlængde osv.), der udsendes fra et HDMI-stik, kan blive undertrykt af den tilsluttede enhed.
- Lyden kan blive afbrudt, når samplingfrekvensen eller antallet af kanaler for de udsendte lydudgangssignaler fra afspilningsudstyret ændres.
- Hvis det tilsluttede udstyr ikke er kompatibelt med teknologien til copyright-beskyttelse (HDCP), kan billedet og/eller lyden fra HDMI OUT-stikket på dette system blive forvrænget eller sendes måske ikke ud. Hvis det er tilfældet, skal du kontrollere specifikationerne for det tilsluttede udstyr.

---

## Automatisk standbyfunktion

Systemet skifter automatisk til standbytilstand, når du ikke betjener systemet i ca. 20 minutter, og når det ikke modtager et indgangssignal.

**Hold MOVIE/MUSIC nede i 5 sekunder for at aktivere eller deaktivere den automatiske standbyfunktion.**

---

**Til**

USB- og TV-indikatorerne blinker to gange.

---

**Fra**

USB-indikatoren blinker to gange.

---

Når systemet skifter til standbytilstand, blinker alle LED-indikatorer, bortset fra Bluetooth-indikatoren (blå) langsomt.

---

## Aktivering af trådløs transmission mellem bestemte enheder (Secure Link)

Du kan angive den trådløse forbindelse, der skal sammenkæde bjælkehøjtaleren med subwooferen ved hjælp af funktionen Secure Link. Denne funktion kan hjælpe med til at forhindre interferens, hvis du bruger flere trådløse produkter.

### 1 Tryk på LINK på bagsiden af subwooferen.

Tænd/sluk-indikatoren på subwooferen blinker orange.

### 2 Hold CLEAR AUDIO+ nede i 5 sekunder.

USB- og TV-indikatorerne blinker to gange, og derefter blinker MOVIE- og MUSIK-indikatorerne på skift. Når bjælkehøjtaleren er linket til subwooferen, holder indikatorerne op med at blinke, og tænd/sluk-indikatoren på subwooferen lyser orange.

Hvis det mislykkedes, lyser indikatorerne i 5 sekunder. Prøv ovenstående handling igen.

**Hvis du vil deaktivere denne funktion, skal du holde CLEAR AUDIO+ nede i 5 sekunder.**

USB-indikatoren blinker to gange.

# Forholdsregler

## Om sikkerhed

- Hvis der tabes væske eller faste genstande ned i systemet, skal du afbryde strømmen til systemet og få det kontrolleret af en kvalificeret tekniker, før det bruges igen.
- Du må ikke berøre netledningen med våde hænder. Dette kan medføre elektrisk stød.
- Undlad at træde op på bjælkehøjtaleren og subwooferen, da du kan falde ned og gøre skade på dig selv eller systemet.

## Strømkilder

- Kontroller før betjening af systemet, at driftsspændingen er identisk med den lokale strømforsyning. Driftsspændingen er angivet på navnepladen på bagsiden af bjælkehøjtaleren og subwooferen.
- Hvis du ikke skal anvende systemet i længere tid, skal du tage stikket ud af stikkontakten i væggen. Hvis du vil tage stikket ud af stikkontakten, skal du trække i selve stikket, aldrig i ledningen.
- Vekselstrømsledningen må kun udskiftes af faguddannet servicepersonale.

## Opvarmning

Selvom systemet bliver varmt under drift, er dette ikke en fejl.

Hvis du uafbrudt anvender dette system ved høj lydstyrke, kan temperaturen på bagsiden og bunden stige betragteligt. Lad være med at berøre systemet, så du ikke brænder dig.

## Placering

- Der skal være tilstrækkelig plads omkring systemet til, at varmen kan slippe væk. Hvis du placerer subwooferen i en reol, skal der være mere end 5 cm plads over subwooferen og mere end 5 cm langs siderne af subwooferen. Reolen bag subwooferen skal være åben. Hvis du placerer subwooferen med bagsiden mod væggen, skal der være mere end 10 cm plads mellem subwooferen og væggen.
- Lad forsiden af systemet være åben.
- Anbring systemet på et sted med rigelig ventilation for at undgå overophedning og for at forlænge systemets levetid.
- Placer ikke systemet på steder, der er udsat for vibration (f.eks. ustabil reol osv.).
- Placer ikke subwooferen i en reol, der kan skabe interferens med funktionen til trådløs forbindelse (f.eks. metalreol osv.).
- Anbring ikke systemet på et sted i nærheden af varmekilder eller på et sted med direkte sollys, meget støv eller mekaniske vibrationer.
- Placer ikke noget bagerst på bjælkehøjtaleren og subwooferen, som kan blokere ventilationsåbningerne og forårsage fejl.
- Hvis systemet anvendes med et TV, en videobåndoptager eller kassetteafspiller, kan der opstå støj, og billedkvaliteten kan blive forringet. I dette tilfælde skal systemet flyttes væk fra TV'et, videobåndoptageren eller kassetteafspilleren.
- Vær forsigtig ved placering af systemet på en overflade, der er specialbehandlet (med voks, olie, polish osv.), da der kan opstå pletter eller misfarvning af overfladen.
- Pas på ikke at slå dig på hjørnerne af bjælkehøjtaleren eller subwooferen.

## Om håndtering af subwooferen

Placer ikke hænderne i åbningen på subwooferen, når du løfter den. Højtalerens drivhjul kan blive beskadiget. Når du løfter subwooferen, skal du holde under den.

## Om betjening

Før du tilslutter en anden enhed, skal du sørge for at slukke systemet og tage stikket ud.

### Hvis der opstår farveforstyrrelser på en TV-skærm i nærheden

Der kan observeres farveforstyrrelser på visse typer TV.

- Hvis du observerer farveforstyrrelser ...  
Sluk for TV'et, og tænd det igen efter 15 til 30 minutter.
- Hvis farveforstyrrelserne observeres igen ...  
Anbring systemet længere væk fra TV'et.

## Rengøring

Rengør systemet med en blød, tør klud. Du må ikke bruge skuresvampe, skurepulver eller opløsningsmidler, f.eks. sprit eller rensbenzin.

Hvis du har eventuelle spørgsmål eller problemer vedrørende dit system, skal du kontakte den nærmeste Sony-forhandler.

---

## Fejlfinding

Hvis du oplever nogle af følgende problemer under afspilningen ved brug af systemet, kan du bruge denne fejlfindingsvejledning til selv at forsøge at løse problemet, før du anmoder om reparation. Hvis problemet fortsætter, skal du kontakte nærmeste Sony-forhandler.

Sørg for at medbringe både bjælkehøjttaleren og subwooferen, selvom det kun lader til, at en af dem har et problem, når du anmoder om reparation.

## Generelt

**Der tændes ikke for strømmen.**

- Sørg for, at netledningen er tilsluttet korrekt.

**Systemet fungerer ikke normalt.**

- Tag vekselstrømsledningen ud af stikkontakten, og tilslut den igen efter nogle minutter.

**Systemet slukkes automatisk.**

- Den automatiske standbyfunktion er aktiv (side 20).

**Systemet tændes ikke, heller ikke når TV'et tændes.**

- Aktiver funktionen Control for HDMI (side 18). TV'et skal understøtte funktionen Control for HDMI (side 18). Yderligere oplysninger finder du i betjeningsvejledningen til TV'et.
- Kontroller TV'ets højttalerindstillinger. Systemet synkroniseres med TV'ets højttalerindstillinger. Yderligere oplysninger finder du i betjeningsvejledningen til TV'et.
- Hvis lyden blev udsendt fra TV'ets højttalere sidste gang, tændes systemet ikke, heller ikke selvom TV'et tændes.  
Tænd for systemet, og indstil indgangen på systemet til "TV" (side 12).

**Systemet slukkes, når TV'et slukkes.**

- Systemet slukker automatisk, når du slukker TV'et, hvis systemet er indstillet til "TV"-indgang.

**Systemet slukkes ikke, heller ikke når TV'et slukkes.**

- Systemet slukker ikke automatisk, når du slukker TV'et, hvis systemet er indstillet til "USB"- eller "BT"-indgang.

## Lyd

### Der udsendes ingen TV-lyd fra systemet.

- Kontroller typen og tilslutningen af HDMI-kablet eller det optisk digitale kabel, der er tilsluttet systemet og TV'et (se i den medfølgende installationsvejledning).
- Hvis dit TV er kompatibelt med ARC (Audio Return Channel), skal du sørge for, at systemet er tilsluttet et HDMI (ARC)-stik på et TV (se i den medfølgende installationsvejledning). Hvis der stadig ikke udsendes lyd, eller hvis lyden afbrydes, skal du tilslutte det medfølgende optisk digitale kabel.
- Hvis TV'et ikke er kompatibelt med ARC (Audio Return Channel), udsendes der ikke lyd fra systemet, heller ikke selvom systemet er tilsluttet TV'ets HDMI-indgangsstik. Hvis du vil udsende TV-lyd fra systemet, skal du tilslutte det medfølgende optisk digitale kabel (se i den medfølgende installationsvejledning).
- Skift indgang på systemet til "TV" (side 12).
- Skru op for lydstyrken på systemet, eller annuller funktionen til afbrydelse af lyd.
- Afhængig af den rækkefølge, du opretter forbindelse til TV'et og systemet, kan lyden på systemet være slået fra. USB-, TV- og BT-indikatorer blinker kontinuerligt i denne tilstand. Hvis dette sker, skal du først tænde TV'et og derefter systemet.
- Indstil højttalerindstillingen på TV'et (BRAVIA) til Audio System. Se betjeningsvejledningen til dit TV for at få oplysninger om, hvordan du indstiller det.

- Afhængig af TV'et og afspilningskilderne udsendes der muligvis ikke lyd fra systemet. Indstil lydformatindstillingen på TV'et til "PCM". Yderligere oplysninger finder du i betjeningsvejledningen til TV'et.

### Lyden udsendes fra både systemet og TV'et.

- Skru ned for lyden på systemet eller TV'et.

### Der kan ingen lyd eller kun en meget svag lyd høres fra den tilsluttede enhed.

- Tryk på  $\triangleleft$  + for at skru op for lydstyrken (side 9).
- Tryk på  $\otimes$  eller  $\triangleleft$  + for at annullere funktionen til afbrydelse af lyd (side 9).
- Kontroller, at indgangskilden er valgt korrekt. Du kan prøve andre indgangskilder ved at trykke på knappen INPUT flere gange (side 12).
- Indstil lydæmningsfunktionen til fra (side 15).
- Kontroller, at alle kabler og ledninger i systemet og den tilsluttede enhed er sat helt ind i stikkene.

### Der er ingen lyd eller kun en meget svag-lyd fra subwooferen.

- Tryk på SW  $\triangleleft$  + for at skru op for lydstyrken på subwooferen (side 9).
- Kontroller, at tænd/sluk-indikatoren på subwooferen lyser grønt. Hvis ikke, kan du se "Der udsendes ingen lyd fra subwooferen." i "Trådløs lyd fra subwoofer" (side 25).

- En subwoofer bruges til at producere baslyd. Hvis indgangskilderne indeholder meget små baslydskomponenter (f.eks. en TV-udsendelse), kan lyden fra subwooferen være svær at høre.
- Når du afspiller lyd, der er kompatibelt med teknologien til beskyttelse af ophavsret (HDCP), udsendes den ikke fra subwooferen.

### **Surroundeffekten kan ikke opnås.**

- Afhængigt af indgangssignalet og indstillingen for lydfeltet fungerer behandlingen af surroundsound måske ikke effektivt. Surroundeffekten kan være meget diskret, afhængigt af programmet eller disken.
- Hvis der skal afspilles multikanalslyd, skal du kontrollere indstillingen for den digitale lydudgang på den enhed, der er tilsluttet systemet. Se den betjeningsvejledning, der fulgte med den tilsluttede enhed, hvis du ønsker yderligere oplysninger.

## **USB-enhed**

### **USB-enheden genkendes ikke.**

- Prøv følgende:
  - ① Sluk for systemet.
  - ② Fjern og tilslut USB-enheden igen.
  - ③ Tænd systemet.
- Kontroller, at USB-enheden er korrekt tilsluttet til  (USB)-porten.
- Kontroller, om USB-enheden eller et kabel er beskadiget.
- Kontroller, om USB-enheden er tændt.
- Hvis USB-enheden er tilsluttet via en USB-hub, skal du frakoble den og tilslutte USB-enheden direkte til bjælkehøjttaleren.

## **BLUETOOTH-enhed**

### **BLUETOOTH-tilslutning kan ikke fuldføres.**

- Kontroller, at BLUETOOTH-indikatoren på bjælkehøjttaleren lyser blå (side 6).
- Kontroller, at den BLUETOOTH-enhed, der skal tilsluttes, er tændt, og at BLUETOOTH-funktionen er aktiveret.
- Flyt BLUETOOTH-enheden tættere på bjælkehøjttaleren.
- Tilknyt dette system og BLUETOOTH-enheden igen. Det kan være nødvendigt at annullere tilknytningen med dette system ved brug af din BLUETOOTH-enhed først.

### **Tilknytning kan ikke foretages.**

- Flyt BLUETOOTH-enheden tættere på bjælkehøjttaleren.
- Kontroller, at dette system ikke modtager interferens fra en enhed på et trådløst lokalnetværk, andre trådløse 2,4 GHz-enheder eller fra en mikrobølgeovn. Hvis der er en enhed, der skaber elektromagnetiske bølger i nærheden, skal du flytte enheden væk fra dette system.
- Tilknytning er måske ikke mulig, hvis der er andre BLUETOOTH-enheder omkring bjælkehøjttaleren. I dette tilfælde skal du slukke for de andre BLUETOOTH-enheder.

### **Der udsendes ingen lyd fra den tilsluttede BLUETOOTH-enhed.**



- Kontroller, at BLUETOOTH-indikatoren på bjælkehøjttaleren lyser blå (side 6).
- Flyt BLUETOOTH-enheden tættere på bjælkehøjttaleren.



- Hvis der er en enhed, der skaber elektromagnetiske bølger, f.eks. en enhed på et trådløst lokalnetværk, andre BLUETOOTH-enheder eller en mikrobølgeovn i nærheden, skal du flytte enheden væk fra dette system.
- Fjern eventuelle forhindringer mellem dette system og BLUETOOTH-enheden, eller flyt dette system væk fra forhindringen.
- Placer den tilsluttede BLUETOOTH-enhed på en anden måde.
- Skift frekvens for det trådløse lokalnetværk for en Wi-Fi-router eller en PC i nærheden til 5 GHz-bånd.
- Skru op for lydstyrken på den tilsluttede BLUETOOTH-enhed.

## Trådløs lyd fra subwoofer

Der udsendes ingen lyd fra subwooferen.

- Tænd/sluk-indikatoren på subwooferen lyser ikke.
  - Kontroller, at vekselstrømsledningen til subwooferen er tilsluttet korrekt.
  - Tryk på  på subwooferen for at tænde for strømmen.
- Tænd/sluk-indikatoren på subwooferen blinker langsomt grønt eller lyser rødt.
  - Flyt subwooferen til en placering i nærheden af bjælkehøjtaleren, så tænd/sluk-indikatoren på subwooferen lyser grønt.
  - Følg trinene i "Aktivering af trådløs transmission mellem bestemte enheder (Secure Link)" (side 20).
- Hvis tænd/sluk-indikatoren på subwooferen blinker rødt, skal du trykke på  på subwooferen for at slukke for strømmen og kontrollere, der ikke er noget, der blokerer ventilationshullerne på subwooferen.

- Subwooferen er designet til at afspille baslyd. Når indgangskilden ikke indeholder megen baslyd, som det er tilfældet med de fleste TV-programmer, kan baslyden muligvis ikke høres.
- Tryk på SW  + for at skru op for lydstyrken på subwooferen (side 16).

**Lyden springer eller udsender støj.**

- Hvis der er en enhed i nærheden, der skaber elektromagnetiske bølger, f.eks. et trådløst lokalnetværk eller en igangværende mikrobølgeovn, skal du flytte systemet væk fra denne.
- Hvis der er en forhindring mellem dette bjælkehøjtaleren og subwooferen, skal du flytte eller fjerne den.
- Placer bjælkehøjtaleren og subwooferen så tæt på hinanden som muligt.
- Skift frekvens for det trådløse lokalnetværk for en Wi-Fi-router eller en PC i nærheden til 5 GHz-bånd.
- Skift netværkstilslutningen for TV'et eller Blu-ray Disc-afspilleren fra trådløst til kabelforbundet.

## Fjernbetjening

**Fjernbetjeningen virker ikke.**

- Ret fjernbetjeningen mod fjernbetjeningssensoren på bjælkehøjtaleren (side 6).
- Fjern eventuelle forhindringer mellem fjernbetjeningen og bjælkehøjtaleren.
- Udskift begge batterier i fjernbetjeningen med nye, hvis de er svage.
- Kontroller, at du trykker på den rigtige knap på fjernbetjeningen.

## TV-fjernbetjeningen fungerer ikke.

- Installer bjælkehøjttaleren, så den ikke blokerer fjernbetjeningssensoren på TV'et.

## Andet

### Funktionen Control for HDMI virker ikke korrekt.

- Kontroller tilslutningen til systemet (se i den medfølgende installationsvejledning).
- Aktiver funktionen Control for HDMI på TV'et. Yderligere oplysninger finder du i betjeningsvejledningen til TV'et.
- Vent et øjeblik, og prøv derefter igen. Hvis du frakobler systemet, vil det tage noget tid, før der kan udføres handlinger. Vent i mindst 15 sekunder, og prøv derefter igen.
- Kontroller, at de enheder, der er tilsluttet systemet, understøtter funktionen Control for HDMI.
- Aktiver funktionen Control for HDMI på de enheder, der er tilsluttet systemet. Yderligere oplysninger finder du i betjeningsvejledningen til enheden.
- Typen og antallet af enheder, som kan kontrolleres med Control for HDMI-funktionen, er begrænset af HDMI CEC-standarden på følgende måde:
  - Optagelsesenheder (Blu-ray Disc-optager, DVD-optager osv.): op til 3 enheder
  - Afspilningsenheder (Blu-ray Disc-afspiller, DVD-afspiller osv.): op til 3 enheder
  - Tunerrelaterede enheder: op til 4 enheder
  - Lydsystem (receiver/hovedtelefon): op til 1 enhed (bruges af dette system)

## Hvis alle indgangsindikatorer og lydeffektindikatorer blinker hurtigt (PROTECT-tilstand).

- Tryk på  for at slukke for systemet. Når skærmen slukker, skal du frakoble netledningen og derefter kontrollere, at der ikke er noget, der blokerer ventilationshullerne på bjælkehøjttaleren.

## Ingen indgangsindikatorer og lydeffektindikatorer lyser.

- Indikatorerne er slukket. Hold BACK nede i 5 sekunder for at aktivere indikatorerne.

## Sensorerne på TV'et fungerer ikke korrekt.

- Bjælkehøjttaleren kan blokere nogle sensorer (f.eks. lysstyrkesensoren), fjernbetjeningsreceiveren på dit TV eller emitteren til 3D-briller (infrarød transmission) på et 3D-TV, der understøtter de infrarøde 3D-briller eller trådløs kommunikation. Flyt bjælkehøjttaleren væk fra TV'et inden for et område, der tillader disse dele at fungere korrekt. Se i betjeningsvejledningen til TV'et angående placeringen af sensorerne og fjernbetjeningsreceiveren.

## fungerer ikke.

- Systemet kan være i demotilstand. Afbryd demotilstanden ved at foretage en "nulstilling" (side 27).

## Nulstil

Hvis systemet stadig ikke fungerer korrekt, skal du nulstille systemet på følgende måde.

Sørg for at bruge bjælkehøjtalerens berøringstaster til at foretage denne handling.

### 1 Hold – (lydstyrke ned) og nede samtidig i 5 sekunder.

Alle LED-indikatorer blinker tre gange og derefter slukker de. Indstillingerne på menuen og lydfejlter osv. vender tilbage til deres indledende status.

### 2 Tag stikket til vekselstrømsledningen ud.

### 3 Sæt vekselstrømsledningen i, og tryk derefter på for at tænde systemet.

### 4 Link systemet til subwooferen (side 20).

## Filtyper, der kan afspilles

Codec	Filtype
MP3 (MPEG-1 Audio Layer III)	.mp3
WMA9 Standard	.wma
LPCM	.wav

### Bemærk

- Nogle filer kan måske ikke afspilles. Det afhænger af filformatet, filkodningen eller optagekvaliteten.
- Nogle filer, der er redigeret på en PC, kan muligvis ikke afspilles.
- Systemet kan ikke afspille kodede filer, f.eks. DRM og Lossless.
- Systemet kan genkende følgende filer eller mapper på USB-enheder:
  - mappetier på op til 128 tegn
  - 200 mapper (inkl. rodmapper)
  - op til 200 filer/mapper i et enkelt lag
- Nogle USB-enheder virker måske ikke på dette system.
- Systemet kan genkende MSC (Mass Storage Class).

## Understøttede lydformater

Lydformater, der understøttes af dette system, er følgende.

- Dolby Digital
- LPCM 2ch

# LED-indikatorer

Du kan aktivere og deaktivere LED-indikatorerne ved at holde BACK nede i 5 sekunder.

Når du aktiverer denne funktion, lyser eller blinker LED-indikatorer, afhængigt af den valgte funktion eller systemstatus.

Hvis du slukker LED-indikatorerne, er det kun Bluetooth-indikatoren (blå), der lyser i "BT"-funktionen.

<b>Funktion/status</b>	<b>Betydning</b>
Indgang (side 12) <ul style="list-style-type: none"><li>• TV</li><li>• BT</li><li>• USB</li></ul>	TV-indikatoren lyser BT og BLUETOOTH-indikatoren (blå) lyser USB-indikatoren lyser
USB-input (side 12) <ul style="list-style-type: none"><li>• Læser</li><li>• Ikke-understøttet USB-enhed</li></ul>	USB-indikatoren blinker kontinuerligt USB-indikatoren blinker to gange kontinuerligt
Lydeffekt (side 14) <ul style="list-style-type: none"><li>• MOVIE</li><li>• MUSIC</li></ul>	MOVIE-indikatoren lyser MUSIC-indikatoren lyser
CLEAR AUDIO+ (side 14)	MOVIE- og MUSIC-indikatorerne lyser i 2 sekunder og derefter slukkes de
Lydstyrke maksimum/minimum, subwooferlydstyrke maksimum/minimum (side 16)	USB-, TV- og BT-indikatorer blinker tre gange
Lydstyrke op/ned, subwooferlydstyrke op/ned	Nuværende indgangsindikator blinker én gang
Afbrydelse af lyd	USB-, TV- og BT-indikatorer blinker kontinuerligt
Dual mono (side 15) <ul style="list-style-type: none"><li>• Hovedkanal</li><li>• Underkanal</li><li>• Hovedkanal/underkanal</li></ul>	MOVIE- og MUSIC-indikatorer blinker to gange MOVIE-indikator blinker to gange MUSIC-indikator blinker to gange
Dolby DRC (side 15), dæmpning (side 15) <ul style="list-style-type: none"><li>• Til</li><li>• Fra</li></ul>	USB- og TV-indikatorer blinker to gange USB-indikator blinker to gange
Nattilstand (side 14), Clear Voice (side 15) <ul style="list-style-type: none"><li>• Til</li><li>• Fra</li></ul>	MOVIE- og MUSIC-indikatorer blinker to gange MOVIE-indikator blinker to gange
PLAY MODE (side 13)	USB-indikator blinker tre gange
Control for HDMI (side 18), BLUETOOTH standby (side 17), Automatisk standby (side 20) <ul style="list-style-type: none"><li>• Til</li><li>• Fra</li></ul>	USB- og TV-indikatorer blinker to gange USB-indikator blinker to gange

<b>Funktion/status</b>	<b>Betydning</b>
Secure Link (side 20) <ul style="list-style-type: none"> <li>• Til</li> <li>• Fra</li> </ul>	USB- og TV-indikatorer blinker to gange, og derefter blinker MOVIE- og MUSIK-indikatorer på skift, indtil der er oprettet forbindelse USB-indikator blinker to gange
PROTECT (side 26)	Alle LED-indikatorer, bortset fra BLUETOOTH-indikatoren (blå) blinker hurtigt
Skifter til automatisk standbytilstand (side 20)	Alle LED-indikatorer, bortset fra BLUETOOTH-indikatoren (blå) blinker langsomt
Nulstil (side 27)	Alle LED-indikatorer blinker tre gange og derefter slukker de.

# Specifikationer

## Bjælkehøjtaler (SA-CT290/SA-CT291)

### Forstærkerafsnit

UDGANGSEFFEKT (nominel)

Front L + Front R:

30 watt + 30 watt (ved 4 ohm, 1 kHz,  
1 % THD)

UDGANGSEFFEKT (reference)

Front L/Front R: 100 watt (pr. kanal  
ved 4 ohm, 1 kHz)

Indgange

USB

TV IN OPTICAL

Udgang

HDMI OUT TV (ARC)

### HDMI-afsnit

Stik

Type A (19 ben)

### USB-afsnit

↔ (USB)-port

Type A

### BLUETOOTH-afsnit

Kommunikationssystem

BLUETOOTH Specifikationsversion 4.2

Udgang

BLUETOOTH-specifikation  
strømklasse 1

Maksimalt kommunikationsområde

Synslinje ca. 25 m<sup>1)</sup>

Frekvensbånd

2,4 GHz bånd (2,4000 GHz-  
2,4835 GHz)

Moduleringsmetode

FHSS (Freq Hopping Spread Spectrum)

Kompatible BLUETOOTH-profiler<sup>2)</sup>

A2DP 1.2 (Advanced Audio Distribution  
Profile)

AVRCP 1.6 (Audio Video Remote  
Control Profile)

Understøttede codecs<sup>3)</sup>

SBC<sup>4)</sup>

Transmissionsområde (A2DP)

20 Hz-20.000 Hz (samplingfrekvens  
32 kHz, 44,1 kHz, 48 kHz)

1) Det faktiske område vil variere afhængigt af faktorer som hindringer mellem enheder, magnetiske bølger omkring en mikrobølgeovn, statisk elektricitet, trådløs telefon, modtagelsesfølsomhed, antennens ydeevne, operativsystem, softwareprogram osv.

2) BLUETOOTH-standardprofiler angiver formålet med BLUETOOTH-kommunikation mellem enheder.

3) Codec: Komprimerings- og konverteringsformat for lydsignaler

4) Underbånds-codec

### Front L/Front R-højtaler

Højtalersystem

Full range-højtalersystem, akustisk afbrydelse

Højtaler

40 mm × 100 mm, keglemembran x 2

### Generelt

Strømkrav

Kun modeller i Taiwan:

120 V vekselstrøm, 50/60 Hz

Andre modeller:

220-240 V vekselstrøm, 50/60 Hz

Strømforsbrug

Tændt: 40 watt

Standby: 0,5 watt eller mindre (strømsparetilstand)

(når Control for HDMI-funktion og BLUETOOTH-standbytilstand er indstillet til Fra)

Standby: 2,8 watt eller mindre<sup>5)</sup>

(når Control for HDMI-funktion og BLUETOOTH-standbytilstand er indstillet til Til)

Mål (b/h/d) (ca.)

900 mm × 52 mm × 86 mm

Vægt (ca.)

2,3 kg

5) Systemet skifter automatisk til strømsparetilstand, når der ikke er nogen HDMI-tilslutning og ingen BLUETOOTH-tilknytningshistorik.

## Subwoofer (SA-WCT290/ SA-WCT291)

- UDGANGSEFFEKT (reference)  
100 watt (pr. kanal ved 4 ohm, 100 Hz)
- Højttalersystem  
Subwoofersystem, basrefleks
- Højttaler  
130 mm keglemembran
- Strømkrav  
Kun modeller i Taiwan:  
120 V vekselstrøm, 50/60 Hz  
Andre modeller:  
220-240 V vekselstrøm, 50/60 Hz
- Strømforsbrug  
Tændt: 15 watt  
Standby: 0,5 watt eller mindre
- Mål (b/h/d) (ca.)  
170 mm × 342 mm × 362 mm  
(lodret montering)  
342 mm × 172 mm × 362 mm  
(vandret montering)
- Vægt (ca.)  
6,3 kg

## Trådløs transmitter/ receiver-afsnit

- Frekvensbånd  
2,4 GHz (2,4000 GHz-2,4835 GHz)
- Moduleringsmetode  
FHSS (Freq Hopping Spread Spectrum)
- Design og specifikationer kan ændres  
uden varsel.

## Om BLUETOOTH- kommunikation

### Understøttet BLUETOOTH-version og profiler

Profil refererer til et standardsæt med funktioner for forskellige BLUETOOTH-produktfunktioner. Se "BLUETOOTH-afsnittet" i "Specifikationer" (side 30) for at få oplysninger om, hvilken BLUETOOTH-version og profiler, der understøttes af dette system.

### Effektivt kommunikationsområde

BLUETOOTH-enheder bør bruges inden for ca. 10 meters (uhindret) afstand mellem dem. Det effektive kommunikationsområde kan blive kortere under følgende forhold.

- Når der er en person, et metalobjekt, en væg eller anden hindring mellem enheder med en BLUETOOTH-forbindelse.
- Placeringer, hvor der er installeret et trådløst lokalnetværk.
- I nærheden af mikrobølgeovne, der er i brug.
- Områder, hvor der genereres andre elektromagnetiske bølger.

### Virkninger fra andre enheder

BLUETOOTH-enheder og trådløst LAN (IEEE 802.11b/g) bruger det samme frekvensbånd (2,4 GHz). Når du bruger din BLUETOOTH-enhed i nærheden af en enhed med trådløst LAN, kan der forekomme elektromagnetisk interferens. Dette kan resultere i lavere dataoverførsels hastigheder, støj eller manglende evne til at oprette forbindelse. Hvis dette sker, kan du prøve følgende løsninger:

- Brug dette system mindst 10 meter væk fra den trådløse LAN-enhed.

- Sluk for strømmen til den trådløse LAN-enhed, når du bruger din BLUETOOTH-enhed inden for 10 meter.
- Installer dette system og BLUETOOTH-enheden så tæt på hinanden som muligt.
- BLUETOOTH-enheder, der er tilsluttet dette system, skal overholde BLUETOOTH-specifikationerne, som foreskrevet af Bluetooth SIG, Inc., og skal være certificeret i henhold hertil. Men selvom en enhed overholder BLUETOOTH-specifikationerne, kan der være situationer, hvor karakteristika eller specifikationerne i BLUETOOTH-enheden gør det umuligt at oprette forbindelse, eller kan resultere i forskellige kontrolmetoder, visning eller betjening.

## **Virksomheder på andre enheder**

De radiobølger, der udsendes af dette system, kan forstyrre driften af medicinsk udstyr. Da denne interferens kan resultere i fejlfunktion, skal du altid slukke for strømmen på dette system og BLUETOOTH-enheden på følgende placeringer:

- På hospitaler, på tog, i flyvemaskiner og på benzinstationer samt på alle steder, hvor der kan være åben ild.
- I nærheden af automatiske døre eller brandalarmer.

### **Bemærk**

- Dette system understøtter sikkerhedsfunktioner, der overholder BLUETOOTH-specifikationen, for at garantere sikkerhed under kommunikation ved brug af BLUETOOTH-teknologi. Denne sikkerhed kan dog være utilstrækkelig afhængig af indstillingsindholdet og andre faktorer, så vær altid forsigtig, når du foretager kommunikation ved brug af BLUETOOTH-teknologi.
- Sony kan ikke på nogen måde gøres ansvarlig for skader eller andet tab som et resultat af informationslækager under kommunikation ved brug af BLUETOOTH-teknologi.
- BLUETOOTH-kommunikation er ikke nødvendigvis garanteret med alle BLUETOOTH-enheder, der har samme profil som dette system.





# HDMI

---

<http://www.sony.net/>



\* 4 6 8 8 2 5 2 2 1 \* (1)