

SONY[®]

Bar të shëndoshë

Udhëzimet e përdorimit

KUJDES

Mos e instaloni pajisjen në një hapësirë të kufizuar, të tilla si një raft librash ose ndërtuar në kabinet.

Për të reduktuar rrezikun e zjarrit, mos e mbulonit hapësirën e ajrimit të pajisjes me gazeta, mbulesa tavoline, perde, etj

Mos e ekspozoni pajisjen ndaj burimeve me flakë (për shembull qirinjtë të ndezur).

Për të reduktuar rrezikun e zjarrit ose goditjeve elektrike, nuk duhet të ekspozohet kjo pajisje ndaj pikimeve ose spërkatjeve me ujë dhe nuk duhen vendosur objekte të mbushura me lëng, siç janë vazot, mbi pajisje.

Njësia nuk shkëputet nga rrjeti elektrik për sa kohë që është e lidhur me prizën e rrymës, edhe nëse njësia vetë është e fikur.

Duke qenë se spina kryesore përdoret për të shkëputur njësinë nga rrjeti elektrik, lidheni njësinë me një prizë lehtësisht të arritshme AC. Nëse vini re një anomali në njësi, shkëputeni spinën kryesore nga priza AC menjëherë.

Mos ekspozoni bateritë ose pajisjet me bateri të instaluar ndaj nxehtësisë së tepruar, të tilla si drita e diellit dhe zjarri.

Përdorimi i brendshëm vetëm.

Kabllot e rekomanduara

Si duhet mbrojtur dhe kabllot bazohet dhe lidhëse duhet të përdoret për lidhjen e kompjuterëve pritës dhe / ose pajisjeve periferike.

Për Kryetaren Bar

Kjo pllakëz metalike ndodhet në pjesën e poshtme të Kryetarit Bar.

Për klientët në Evropë

Njoftim për klientët: informacioni i mëposhtëm aplikohet vetëm për pajisjet e shitura në vendet ku aplikohen direktivat e BE-së.

Produkt është prodhuar nga ose në emër të Sony Corporation, 1-7-1 Konan Minatoku Tokyo, 108-0075 Japoni. Pyetjet në lidhje me pajtueshmërinë e produktit në bazë të legjisllacionit të Bashkimit Evropian do të drejtohet përfaqësuesit të autorizuar, Sony Belgjikë, bijkantoor furgon Sony Europe Limited, Da Vincilaan 7-D1, 1935 Zaventem, Belgjikë. Për çdo çështje shërbimi ose garancie, ju lutemi referojuni adresave që jepen në të shërbimit ose garancisë dokumente të veçanta.



Me anë të kësaj, Sony Corp., deklaron se kjo pajisje është në përputhje me kërkesat themelore dhe dispozitat e tjera përkatëse të direktivës 1999/5 / EC.

Për detaje, vizitoni URL e mëposhtme: <http://www.compliance.sony.de/>

5150-5350 MHz është i kufizuar vetëm në operacionet e brendshme.

Kjo pajisje është testuar dhe e gjeti në përputhje me kufijtë e përcaktuar në rregulloren EMC duke përdorur një kabloje lidhëse më të shkurtër se 3 metra.



Hedhja e pajisjeve elektronike të vjetra elektrike dhe (e aplikueshme në Bashkimin Evropian dhe vendet e tjera evropiane me sisteme

grumbullimi të diferencuar)

Ky simbol mbi produkt ose mbi paketimin e tij tregon se ky produkt nuk duhet të trajtohet si mbeturinë shtëpiake. Në vend të kësaj ai do të dorëzohet pranë pikës përkatëse të grumbullimit për riciklimin e pajisjeve elektrike dhe elektronike. Duke u siguruar që ky produkt të hidhet siç duhet, ju do të ndihmohë në parandalimin e pasojave të mundshme negative për mjedisin dhe shëndetin e njeriut, të cilat përndryshe do të mund të shkaktoheshin nga trajtimi i papërshtatshëm i mbetjeve të këtij produkti. Riciklimi i materialeve do të ndihmohë në ruajtjen e burimeve natyrore. Për informacion më të detajuar mbi riciklimin e këtij produkti, ju lutemi kontaktoni me bashkinë tuaj, shërbimin e trajtimit të plehrave tuaja shtëpiake ose dyqanin ku keni blerë produktin.

Europe Only



Pb

Hedhja e baterive (e aplikueshme në Bashkimin Evropian dhe vendet e tjera evropiane me sisteme grumbullimi të diferencuar)

Ky simbol mbi bateri ose mbi paketim tregon se bateria dhënë me këtë produkt nuk duhet të trajtohet si mbeturinë shtëpiake.

Në disa bateri, ky simbol mund të përdoret në kombinim me një simbol kimik. Simbolet kimike për zivën (Hg) ose plumbin (Pb) shtohen nëse bateria

përmban më shumë se 0.0005% zivë ose 0.004% plumb.

Duke siguruar që këto bateri të hidhen siç duhet, ju do të ndihmohë në parandalimin e pasojave të mundshme negative për mjedisin dhe shëndetin e njeriut të cilat përndryshe do të mund të shkaktoheshin nga trajtimi i papërshtatshëm i mbetjeve të baterisë. Riciklimi i materialeve do të ndihmohë në ruajtjen e burimeve natyrore.

Në rastin e produkteve që për sigurinë, rendimenti apo integriteti të dhënash kërkojnë lidhje të qëndrueshme me një bateri të inkomporuar, kjo bateri duhet të zëvendësohet vetëm nga personel i kualifikuar shërbimi.

Për të siguruar që bateria do të trajtohet si duhet, dorën mbi produktin në fund të periudhës së jetës deri në pikën përkatëse të grumbullimit për riciklimin e pajisjeve elektrike dhe elektronike. Për të gjitha bateritë e tjera, ju lutemi shikoni seksionin mbi se si të hiqni baterinë nga produkti në mënyrë të sigurtë. Dorëzojë baterinë mbi të pikës përkatëse të grumbullimit për riciklimin e baterive të përdorura. Për më shumë informacion të detajuar mbi riciklimin e këtij produkti ose baterie, ju lutemi kontaktoni me bashkinë tuaj, shërbimin e trajtimit të plehrave tuaja shtëpiake ose dyqanin ku keni blerë produktin.

Përmbajtje

Aksesorë furnizuar	6
Udhëzues për pjesëve dhe i komandave	7
Rreth Ballina	12

Lidh dhe përgatitja

Lidhjet themelore dhe përgatitja	→ Guidë për fillimin (Dokument i veçantë)
----------------------------------	---

Lidhja për duke parë autorit mbrojtur me 4K Përmbajtja	15
Rritje njësinë mbi një mur	17
Bashkëngjitur kuadër grilë	18
Duke u lidhur me një rrjeti me tele	19
Lidhja me një rrjet pa tel	21

Dëgjimi i shëndosha

Dëgjimi i TV	23
Dëgjimi i pajisjes së lidhur	23
Duke dëgjuar muzikë në një pajisje USB	24

Zgjedhjen e Efekti shëndosha

Vendosja e Efekti shëndosha që është përshtatur për shëndosha burimet (SOUND FIELD)	26
Gëzojnë qarta shëndosha me volum të ulët në mesnatë (NIGHT)	27
Marrja dialogjet qarta (VOICE)	27
Rregullimi i volumit të basi	28
Rregullimi i vonesës mes figurës dhe zërit	28

Dëgjimi muzikë / shëndosha me funksionin BLUETOOTH

Dëgjimi i muzikës nga një pajisje të lëvizshme	30
Dëgjimi shëndosha nga televizori i lidhur ose pajisjen nga kufje ose folësit	33

Gëzojnë me funksionin e rrjetit

Duke dëgjuar muzikë në PC tuaj nëpërmjet një shtëpi e rrjetit	35
Duke dëgjuar muzikë në Muzika Shërbime	36
Duke dëgjuar muzikë në pajisje të lëvizshme me SongPal	37
Përdorim Google Cast	38
Lidhja e pajisjen SongPal Link kompatibil (Wireless Multi Room/Wireless Surround)	38
Shfaqur ekranin e pajisjes celulare në një TV (MIRRORING)	40

Duke përdorur funksione të ndryshme / cilësimeve

Kryerja e Lidhja pa tel e bas (LINK)	42
Playback ngjeshur skedarët audio me deri në rezolucion të lartë të cilësisë audio	43
Gëzojnë transmetim multipleks shëndosha (AUDIO)	43
Çaktivizimi butonat në njësi	44
Ndryshimi i ndriçimit e të ekrani para dhe BLUETOOTH treguesi (DIMMER)	44

Ruajtja Fuqia në gatishmëri	45
Dërgimi i telekomandës sinjal me televizorin me anë të njësisë	46
Përdorimi i Control for HDMI Funksionit	46
Përdorimi i "BRAVIA" Sync Funksionit	48
Përdorimi i ekranit të përshtatja	.50
List opsione të meny	58

Problemet dhe zgjidhjet

Problemet dhe zgjidhjet	59
Ricilësimi e cistemit	67

Informacion shtese

Specifikimet	68
Lloji i dosjeve që mund të luhet	.70
Formatet e mbështetur inputeve audio	71
Përkrahur inputeve videos formatet	72
Për BLUETOOTH Komunikim	73
FUNDI PËRDORUES I LICENCË MARRËVESHJE	74
Masat paraprake	78

Aksesore furnizuar

- Kryetaribar(1)

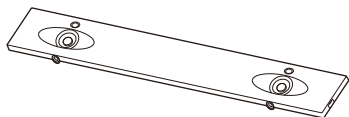

- Grila e kuadër (1)

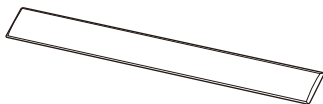

- Kllapa mur në rritje (2), vida (2), Grila e mbështetje kuadër goditje (2)



- Basit(1)

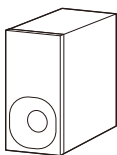

- Telekomandë (1)

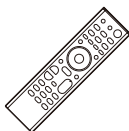

- R03 (size AAA) bateri (2)



- Digjitale kablore optike (1)

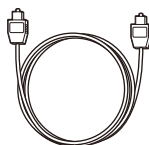

- Guidëpërfillimin(1)



- Udhëzimet e përdorimit (1)



Udhëzues për pjesëve dhe i komandave

Detajet janë hequr nga ilustrimet.

Njesia (Bar Kryetari)

Fronti

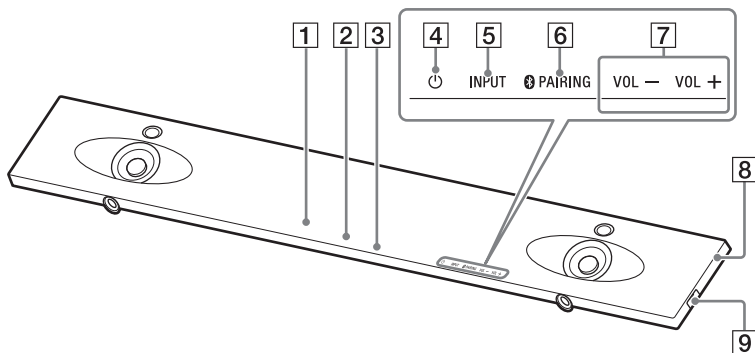

1 Sensori i telekomandës

2 Paneli perballe

3 BLUETOOTH tregues (blu)

- Pulson shpejt në ngjyrë blu: Gjatë çiftimit statusin e gatishmërisë
- Pulson në ngjyrë blu: lidhje BLUETOOTH është duke u përpjekur
- Dritat në ngjyrë blu: lidhje BLUETOOTH është themeluar

4 **⏻ (power) butoni**

Ndez sistemin, ose e vendos atë në modalitet pritjeje.

5 **INPUT butoni (faqe 12, 23)**

6 **PAIRING butoni (faqe 30)**

7 **VOL +/- butonat**

8 **N-Mark (faqe 31)**

Kur përdorni funksionin NFC, prekni pajisjen tuaj NFC pajtueshme për të shënuar.

9 **🔌 (USB) porti**

Pasme

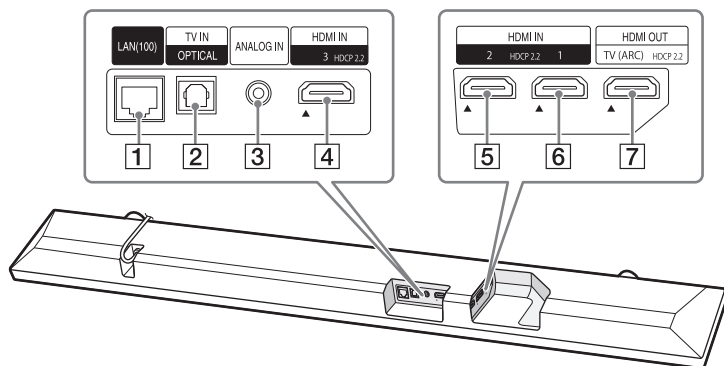

- 1 LAN(100) porti**
- 2 TV IN (OPTICAL) krik**
- 3 ANALOG IN krik**
- 4 HDMI IN 3 krik**
Kompatibil me HDCP 2.2.
- 5 HDMI IN 2 krik**
Kompatibil me HDCP 2.2.
- 6 HDMI IN 1 krik**
Kompatibil me HDCP 2.2.
- 7 HDMI OUT (TV (ARC)) krik**
Kompatibil me HDCP 2.2.

Basi

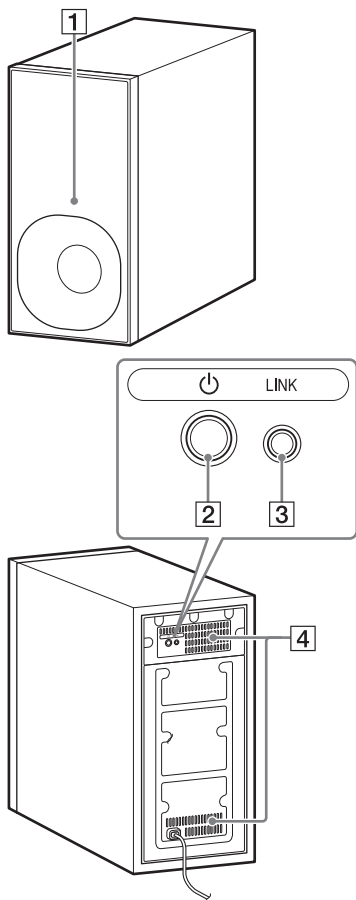

1 Treguesi i energjisë

- Dritat në të kuqe: Basi është në gatishmëri
- Pulson në të gjelbër: Duke u përpjekur lidhje Lidhje
- Dritat në të gjelbër: Basi është e lidhur me sistemin me funksionin Lidhje

2 (power) butoni

Ndez basi, ose e vendos atë në modalitet pritjeje.

3 LINK butoni (faqe 42)

4 Vrima ventilimit

Për sigurinë, mos bllokojë vrimat e ajrimit.

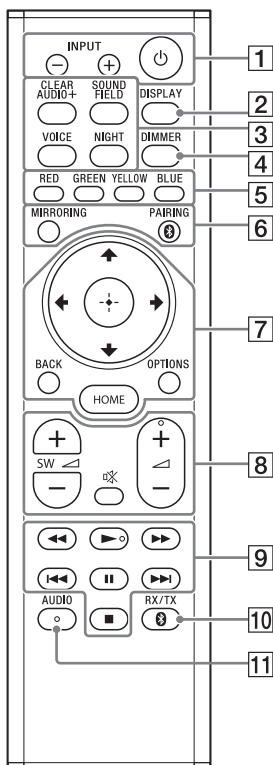

- 1 INPUT +/- (faqe 12, 23)**
⏻ (power)
 Ndez sistemin, ose e vendos atë në modalitet pritjeje.
- 2 DISPLAY**
 Informacione luajtje me nuk është shfaqur për të dhëna TV.
- 3 CLEAR AUDIO+ (faqe 26)**
SOUND FIELD (faqe 26)
VOICE (faqe 27)
NIGHT (faqe 27)
- 4 DIMMER (faqe 44)**
- 5 Butona ngjyra**
 Tastet e shpejta për përzgjedhjen e artikujve në disa
- 6 MIRRORING (faqe 40)**
PAIRING (faqe 30)
- 7 OPTIONS (faqe 28, 58)**
BACK (faqe 12)
⬆/⬇/⬅/➡ (faqe 12)
⊕ (enter) (faqe 12)
HOME (faqe 12)
- 8 ✖ (muting)**
 Fiket zërin përkohësisht.
⏮ (volume) +/-
 Rregullon volumnin.
SW ⏮ (subwoofer volume) +/-
 Rregullon volumnin e basit.

9 Butonat e për rishikim

◀◀/▶▶ (rewind/fast forward)

Kërkimet prapa ose përpara.

I◀◀/▶▶I (previous/next)

Zgjedh mëparshme / kapitullin e ardhshëm, udhë, ose file.

▶ (play)

Fillon ose rinis riprodhimin (luaj rifillimit).

|| (pause)

Pushimeve ose rinis riprodhimin.

■ (stop)

Ndalon riprodhimin.

**10 RX/TX (receiver/transmitter)
(faqe 34)**

11 AUDIO (faqe 43)

Rreth Ballina

Ju mund të shfaqur menyë kryesore në ekranin e televizorit me lidh sistemin dhe TV me kablo HDMI (nuk jepet). Nga menyja kryesore, ju mund të vendosni parametrat e ndryshme duke zgjedhur  [Setup] ose zgjidhni hyrjen ose shërbim që ju doni të shikojnë nga lista input.

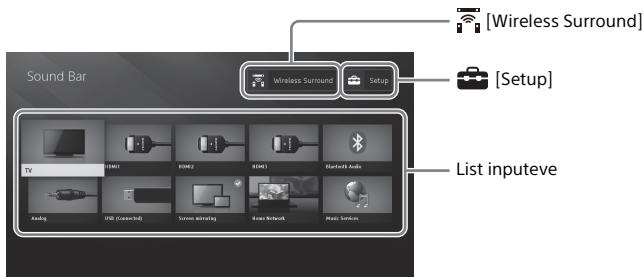

Duke përdorur Meny Kryesore

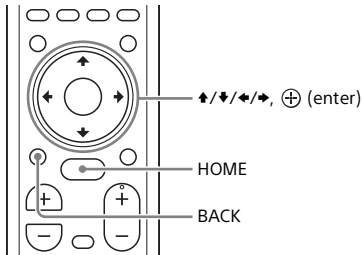

1 Shtyp HOME.

Menyja kryesore shfaqet në ekranin e televizorit.

2 Shtyp /↕/↔/↔ për të zgjedhur [Setup], një artikull në listën e të dhëna, ose [Wireless Surround], pastaj shtypni ⊕.

Hyrja zgjedhur, ekran setup, ose vendosjen e ekranit për funksionin e rrethojnë tel shfaqet në ekranin e televizorit. Për t'u kthyer në ekranin e mëparshëm, shtypni BACK.

Lista inputeve

Të dhëna emër	Shpjegim
[TV]	Nxjerr zërin e televizorit. (faqe 23)
[HDMI1]	Nxjerr zërin e pajisje që është e lidhur me folenë HDMI IN 1 folenë. (Faqe 23)
[HDMI2]	Nxjerr zërin e pajisje që është e lidhur me folenë HDMI IN 2 krik. (Faqe 23)
[HDMI3]	Nxjerr zërin e pajisje që është e lidhur me folenë HDMI IN 3 folenë. (Faqe 23)
[Bluetooth Audio]	Nxjerr zërin e pajisje që është e lidhur me funksionin BLUETOOTH. (faqe 30)
[Analog]	Nxjerr zërin e pajisje që është e lidhur me Analog IN.
[USB]	Rezultatet muzikë ose luan mbrapa fotografi foto të ruajtura në pajisjen e lidhur USB. (Faqe 24)
[Screen mirroring]	Shfaq ekranin e pajisje të lëvizshme në ekranin e televizorit. (Faqe 40)
[Home Network]	Rezultatet muzikë ose luan prapa fotografi foto në pajisjen që është i lidhur nëpërmjet rrjetit. (Faqe 35)
[Music Services]	ërdor shërbimet muzikore në internet. (Faqe 36)



[Setup]

Shih "Using the Setup Display" (faqe 50).



[Wireless Surround]

Tregon ekran vendosjen për funksionin rrethojnë pa tel që ju lejon të përdorni folësit pa tel (nuk jepet) si altoparlantët rrethues të sistemit. Kryen vendosjen duke ndjekur udhëzimet në ekran.

Këshillë





Ju gjithashtu mund të zgjidhni hyrjen duke shtypur INPUT +/- në mënyrë të përsëritur.

Rreth hapat përshkrimi





Në këto udhëzime përdorimi, operacionet janë përshkruar si hapa që janë operuar në menynë kryesore shfaqet në ekranin e TV duke përdorur telekomandën, ndërsa sistemi dhe TV janë të lidhura me kablo HDMI (nuk jepet).

Hapat operative që zgjidhni artikuj në ekranin e TV duke përdorur /// dhe  janë thjeshtuar në mënyrën e mëposhtme.

Shembull: Zgjidhni  [Setup] nga menyja kryesore.

Operacioni që zgjedh një artikull duke shtypur /// dhe  shprehet si "zgjidhni."

Shembull: Zgjidhni [Network Settings] - [Internet Settings] - [Wired Setup] në menynë kryesore.

Kur përsëritur operacionin që zgjedh një artikull duke shtypur /// dhe , pikat e zgjedhura janë të lidhura me të "-."

Këshillë

- Mund të përdorni butonat në njësi kryesore në qoftë se ata kanë emra të njëjtë ose të ngjashëm me ato në telekomandë.
- Figurë në kllapa [] të shfaqet në ekranin e televizorit. Karaktere në thonjëza "" shfaqet në ekranin e panelit të përpamë.

Lidh dhe përgatitja

Lidhja për duke parë autorit mbrojtur me 4K përmbajtja

Lidh një pajisjen 4K TV dhe 4K

Për të parë e autorit të mbrojtura me përmbajtje 4K dhe dëgjoni zërin nga sistemi, të lidhë TV dhe pajisje të sistemit nëpërmjet një HDCP2.2-kompatibil fole në HDMI. Ju mund të shikoni vetëm autorit të mbrojtura me 4K përmbajtje përmes HDCP2.2-kompatibil HDMI lidhje jack.

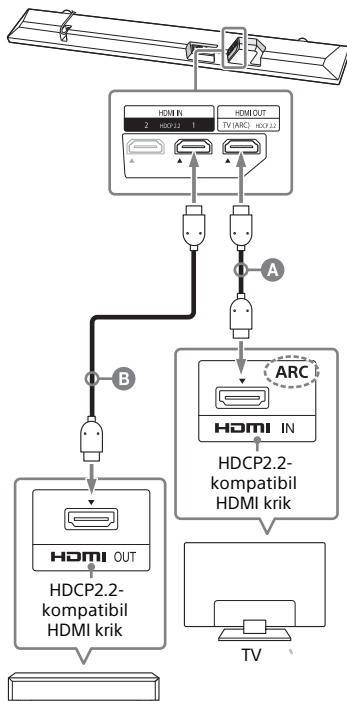

Blu-ray Disc™ player, kabllor ose satelitor, etj

- A** HDMI kablo (nuk jepet)
- B** HDMI kablo (nuk jepet)
Premium High Speed HDMI Cable me Ethernet që mbështet 18Gbps është i rekomanduar.

- 1** Kontrolloni cilat dhëna të HDMI fant në TV tuaj është e përputhshme me HDCP2.2. Referojuni udhëzimeve të përdorimit të televizorit.
- 2** Lidhni HDCP2.2-kompatibil HDMI fant hyrjes në TV dhe HDMI OUT në njësinë me kablo HDMI (nuk jepet). Lidhja TV është e përfunduar.

3 Lidheni HDCP2.2-kompatibil HDMI outputet fant e pajisjes 4K dhe HDMI IN të njësisë me kablo HDMI (nuk jepet).

Referojuni udhëzimeve të përdorimit të pajisjes 4K për të parë se fant HDMI OUT të pajisjes 4K është në përputhje me HDCP2.2. 4K lidhja pajisja është e përfunduar.

4 Luaj autorit të mbrojtura me përmbajtje 4K.

Imazhi shfaqet në ekranin e televizorit dhe të shëndoshë është prodhimi nga sistemi.

Këshillë

Ju mund të lidheni pajisjen 4K me ndonjë HDMI IN 1, HDMI IN 2, ose HDMI IN 3 fant sepse të gjitha jacks janë në përputhje me HDCP2.2.

Kur HDMI Xhek e televizorit nuk është i etiketuar me ARC

Nëse HDMI HDCP2.2-kompatibil TV tuaj IN nuk është në përputhje me ARC, të shëndoshë TV nuk del nga sistemi. Në këtë rast, lidhur jack optike prodhimit të TV dhe TV IN (OPTICAL) në njësinë me kablo optike dixhitale (furnizuar).

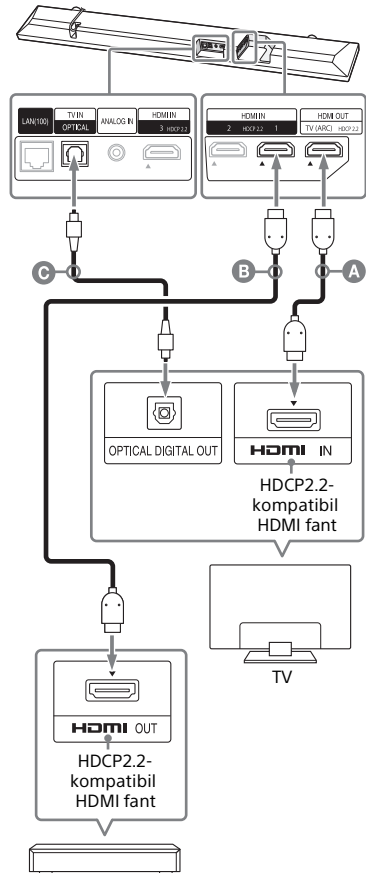

Blu-ray Disc™ player, kabllor ose satelitor, etj

- A HDMI kablo (nuk jepet)
- B HDMI kablo (nuk jepet)
Premium High Speed HDMI Cable me Ethernet që mbështet 18Gbps është i rekomanduar.
- C Digital kabllor optike (jepet)

Rritje njësinë mbi një mur

Ju mund të rritet njësinë në një mur.

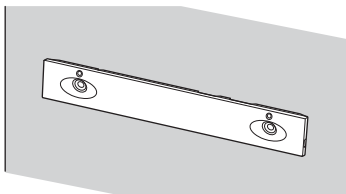

Shënime

- Përgatitja vida (nuk jepet) që janë të përshtatshme për materialin e murit dhe forcën. Si një mur plasterboard është veçanërisht e brishtë, vidhat sigurt në rreze mur. Instaluar folësit horizontalisht, varur nga vida në tokëza në një seksion të vazhdueshëm të sheshtë të murit.
- Kanë instalimin e bërë nga një tregtari Sony ose kontraktues të licencuar dhe i kushtoj vëmendje të veçantë për sigurinë e gjatë instalimit.
- Sony nuk do të jetë përgjegjës për aksidentet ose dëmtimet e shkaktuara nga instalimit të pahijshme, forca e pamjaftueshme e murit, instalimit të pahijshme vidë apo fatkeqësi natyrore, etj

- 1 Fiks rritje mur kllapa (furnizuar) në vrimat kllapa fiksimit në pjesën e poshtme të njësisë me vida (jepet) në mënyrë që sipërfaqja e çdo grupim në rritje mur është treguar si në ilustrim.

Fiks dy kllapa në rritje mur në vrimat e majtë dhe të djathtë fiksimin në pjesën e poshtme të njësisë.

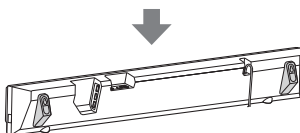
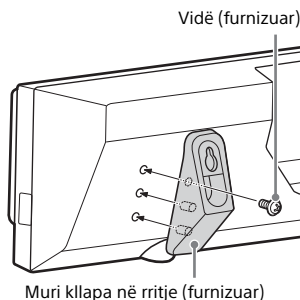

- 2 Përgatitja vida (nuk jepet) që janë të përshtatshme për vrima në kllapa në rritje mur.

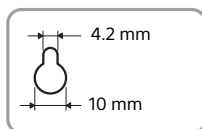
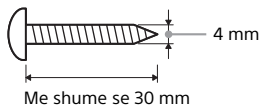

Vrimë në mur kllapa në rritje

3 Kapem vida në mur.

Vidhos duhet të zgjatet si ilustrim.

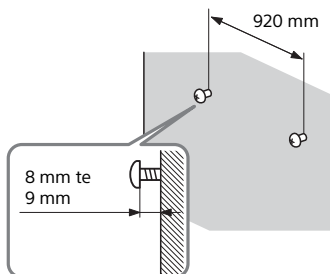

4 Var vrimat e kllapa në rritje në vida.

Vendose vrima në të kllapa në rritje me vida, pastaj rri njësinë në dy vida.

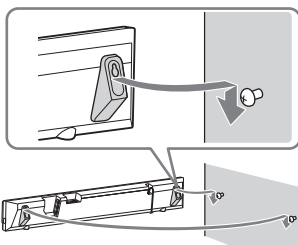

Bashkëngjitur kuadër grilë

Ju mund të mbrojtur folësit duke bashkëngjitur kuadrin furnizuar grilë. Ne ju rekomandojmë që të përdorin njësi pa bashkëngjitur kuadër grilë qoftë se ju do të jetë dëgjuar High-Resolution Audio.

Bashkangjisni kuadër grilë paralele në panelin e përparmë.

Bashkangjisni kuadër grilë djathtë anën lart.

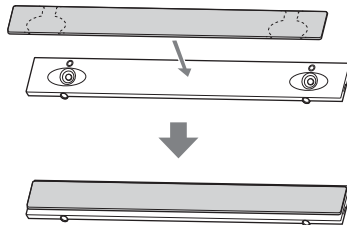

Këshillë

- Kornizë grilë është fiksuar nga një magnet.
- Bashkangjit kornizë grilë lënë një hapësirë nga fundi i Kryetarit Bar.

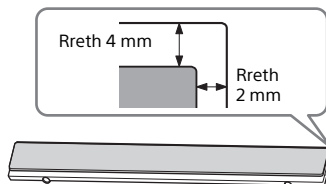

Bashkëngjitur kuadër grila e kur montimi në mur

Bashkëngjisni mbështetje goditje kuadër grilë në kuadër grilë për të parandaluar kuadër grilë nga rënie.

- 1 Futur në mbështetje kuadër grilë goditje në goditje në kuadër grilë, pastaj ngrijeni.**

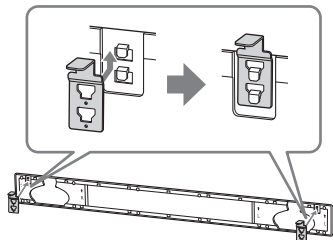

- 2 Bashkëngjit kornizë grilë të Kryetarit Bar.**

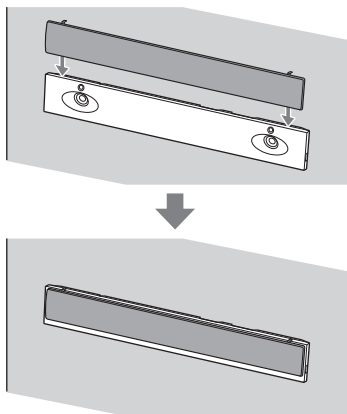

Duke u lidhur me një rrjeti me tele

Përgatitja e rrjetit me lidh sistemin e PC për rrjetin tuaj me një kabllo LAN.

Lidh me një PC apo routerin me një kabllo LAN

The following illustration is the example for connection of the system and PC to your home network.

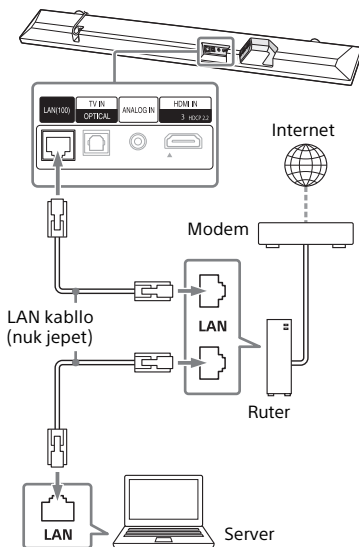





Shënim

Serveri duhet të jetë i lidhur me të njëjtin rrjet, si ajo e sistemit.

Këshillë

Ne ju rekomandojmë që të përdorni një kabllo mbrojtura drejtë ndërfaqe (nuk jepet).

Lidh duke Marrja e informacionit rrjeti automatikisht



- 1 Shtyp HOME.**
Menyja kryesore shfaqet në ekranin e televizorit.
- 2 Zgjidhni  [Setup] nga menyja kryesore.**
Ekran përshtatja shfaqet në ekranin e televizorit.
- 3 Zgjidhni [Network Settings] - [Internet Settings] - [Wired Setup].**
- 4 Zgjidhni [Auto].**
Sistemi fillon parametrat e rrjetit dhe statusi vendosjen e rrjetit shfaqet.
Shtyp / për të shfletoni informacion të, dhe pastaj shtypni .
- 5 Zgjidhni [Save & Connect].**
Sistemi fillon lidhjen me rrjetin. Për detaje, referojuni mesazhet që shfaqen në ekranin e televizorit.

Lidh duke përdorur një fikse IP Adresimi

- 1 Shtyp HOME.**
Menyja kryesore shfaqet në ekranin e televizorit.
- 2 Zgjidhni  [Setup] nga menyja kryesore.**
Ekran përshtatja shfaqet në ekranin e televizorit.
- 3 Zgjidhni [Network Settings] - [Internet Settings] - [Wired Setup].**
- 4 Zgjidhni [Manual].**

5 Kryen vendosjen duke ndjekur udhëzimet në ekran.

Sistemi fillon parametrat e rrjetit dhe statusi vendosjen e rrjetit shfaqet.

Shtyp / për të shfletoni informacion të, dhe pastaj shtyp .

6 Zgjidhni [Save & Connect].

Sistemi fillon lidhjen me rrjetin. Për detaje, referojuni mesazhet që shfaqen në ekranin e televizorit.

Lidhja me një rrjet pa tel

Përgatitja e rrjetit me lidh sistemin e PC tuaj router wireless LAN.

Shënim

Serveri duhet të jetë i lidhur me të njëjtin rrjet, si ajo e sistemit.

Lidh me WPS butonin

Kur juaj wireless LAN router (pika aksesi) është Wi-Fi Protected Setup (WPS) compatible, ju mund të vendosni lehtësisht cilësimet e rrjetit me butonin WPS.

- 1 Shtyp HOME.**
Menyja kryesore shfaqet në ekranin e televizorit.
- 2 Zgjidhni  [Setup] nga menyja kryesore.**
Ekran përshtatja shfaqet në ekranin e televizorit.
- 3 Zgjidhni [Network Settings] - [Internet Settings] - [Wireless Setup] - [Wi-Fi Protected Setup™ (WPS)].**
- 4 Zgjidhni [Start].**
- 5 Shtyp WPS butonin në pikën e qasjes.**
Sistemi fillon lidhjen me rrjetin.

Lidh duke zgjedhur emrin e rrjetit (SSID)

Nëse juaj wireless LAN router (pika aksesi) nuk është në përputhje me Wi-Fi Setup Mbrojtur (WPS), kontrolloni informacionin e mëposhtëm në paraprakisht.
– Emri i rrjetit (SSID)*

– Çelësi i sigurisë (fjalëkalim)**

* SSID (Service Set Identifier) është një emër që identifikon një pikë të veçantë qasjes.

**Ky informacion duhet të jetë në dispozicion nga një etiketë në LAN me valë pika juaj router / qasje, nga udhëzimet e përdorimit, nga personi i cili ngritur rrjetit tuaj pa tel, ose nga informacioni i dhënë nga ofruesi i shërbimit të internetit.

- 1 Shtyp HOME.**
Menyja kryesore shfaqet në ekranin e televizorit.
- 2 Zgjidhni  [Setup] nga menyja kryesore.**
Ekran përshtatja shfaqet në ekranin e televizorit.
- 3 Zgjidhni [Network Settings] - [Internet Settings] - [Wireless Setup].**
Lista e emrit të rrjetit të shfaqet në ekranin e televizorit.
- 4 Zgjidhni emrin e dëshiruar e rrjetit (SSID).**
- 5 Shkruani kodin e sigurisë (ose fjalëkalimin) duke përdorur tastierën e softuerit, dhe më pas zgjidhni [Enter].**
Sistemi fillon lidhjen me rrjetin.

Lidh duke përdorur një fikse IP Adresimi

Zgjidhni [New connection registration] -[Manual registration] në hapin 4 të "Lidhja me Përzgjedhja emrin e rrjetit (SSID)" dhe ndiqni udhëzimet në ekran.



Lidh duke përdorur një kod PIN

Zgjidhni [New connection registration] në hapin 4 të "Lidhja me Përzgjedhja emrin e rrjetit (SSID)" dhe zgjidhni [(WPS) PIN Method].

Duke u lidhur me SongPal

SongPal mund të lidhni sistemin me të njëjtin rrjet pa tel, si ajo e pajisje të lëvizshme. Për detaje, ndiqni udhëzimet e aplikacionit, ose i referohen URL e mëposhtme.
<http://info.songpal.sony.net/help/>



Dëgjimi i TV

- 1 Shtyp HOME.**
Menyja kryesore shfaqet në ekranin e televizorit.
- 2 Zgjidhni [TV] në menynë kryesore.**
- 3 Zgjidhni programin duke përdorur telekomandën e televizorit.**
Programi i zgjedhur TV shfaqet në ekranin e televizorit dhe zëri i televizorit del nga sistemi.
- 4 Rregulloni volumin.**
 - Rregulloni volumin duke shtypur  +/- në telekomandë.
 - Rregulloni volumin duke shtypur basit SW  +/- në telekomandë (faqe 28).

Këshillë

Ju mund të zgjidhni [TV] duke shtypur INPUT +/- në telekomandë.

Dëgjimi i pajisjes së lidhur

- 1 Shtyp HOME.**
Menyja kryesore shfaqet në ekranin e televizorit.
- 2 Zgjidhni hyrjen që pajisja e dëshiruar është i lidhur në menynë kryesore.**
Imazhi i pajisjes zgjedhur shfaqet në ekranin e TV dhe të shëndoshë është prodhimi nga sistemi. Nëse ju zgjidhni [Analog], menu në shtëpi shfaqet në ekranin e TV.
- 3 Rregulloni volumin.**
 - Rregulloni volumin duke shtypur  +/- në telekomandë.
 - Rregulloni volumin duke shtypur basit SW  +/- në telekomandë (faqe 28).

Këshillë

Ju mund të zgjidhni hyrjen duke shtypur INPUT +/- në telekomandë.

Ndryshimi i dhëna të emri shfaqet në Ballina

Ju mund të ndryshojë emrin e hyrjes e [HDMI1], [HDMI2], ose [HDMI3] që shfaqet në menynë kryesore.

- 1 Shtyp HOME.**
Menyja kryesore shfaqet në ekranin e televizorit.
- 2 Vënë kursorin mbi [HDMI1], [HDMI2], ose [HDMI3] në menynë kryesore, më pas shtypni opsion.**
Menyja e opsioneve shfaqet në ekranin e televizorit.
- 3 Zgjidhni [Input Label].**

4 Zgjidhni emrin e hyrjes.

Ju mund të zgjidhni emrin e hyrjes nga poshtë.

- [BD Player]
- [DVD Player]
- [Cable Box]
- [Satellite]
- [GAME]
- [PC]

5 Shtyp te perfundosh.

Këshillë

Kur ju të ndryshojë emrin e hyrjes, ikona shfaqet është ndryshuar edhe automatikisht.

Duke dëgjuar muzikë në një pajisje USB

Ju mund të luajë skedarë muzikë / foto e ruajtur në pajisjen e lidhur USB.

Për llojet e luajtshme e dosjeve, shih "Lloji i dosjeve që mund të luhet" (faqe 70).

1 Lidhni pajisjen USB të (USB) porti.

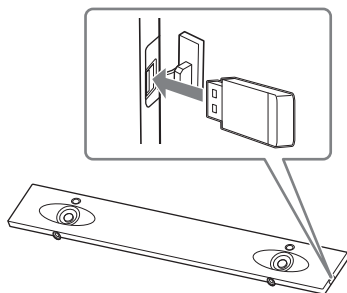

2 Shtyp HOME.

Menyja kryesore shfaqet në ekranin e televizorit.



3 Zgjidhni [USB (Connected)] nga menyja kryesore.

4 Zgjidhni [Music] - dosjen në të cilën

janë ruajtur këngët - kenge.

Kënga zgjedhur është luajtur dhe ka dalje të zërit nga sistemi.

5 Rregulloni volumnin.

- Rregulloni volumnin duke shtypur  +/- në telekomandë.
- Rregulloni volumnin duke shtypur basit SW  +/- në telekomandë (faqe 28).

Shënim

Mos e shkëputni pajisjen USB gjatë punës. Për të shmangur të dhënave ose dëmtimin e pajisjes USB, fikni sistemin

përpara se të lidhni ose shkëputni pajisjen USB.

Këshillë

Mund të kryejnë operacione të ndryshme nga menyuja e opsioneve (faqe 58).

Duke parë celular në një pajisje USB

Ju mund të luajë skedarë foto të ruajtura në pajisjen e lidhur USB. Për llojet e luajtshme e dosjeve, shih "Lloji i dosjeve që mund të luhet" (faqe 70).

Zgjidhni [Photo] - dosje në të cilën fotografi janë ruajtur - foto në hapin 4.

E zgjedhur photo shfaqet në ekranin e televizorit.

Këshillë

Mund të kryejnë operacione të ndryshme nga menyuja e opsioneve (faqe 58).

Zgjedhjen e Efekti shëndosha

Vendosja e Efekti shëndosha që është përshtatur për shëndosha burimet (SOUND FIELD)

Mund lehtë të gëzojnë paraprogramuar efekte të shëndosha të cilat janë të përshtatura për llojet e ndryshme të burimeve të shëndosha.

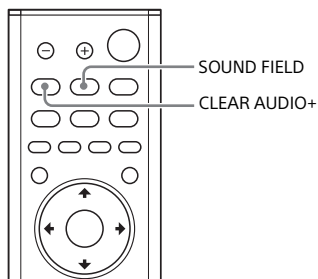

1 Shtyp SOUND FIELD.

Menuja Tingulli fushë shfaqet në ekranin e televizorit.

2 Tap butonin në mënyrë të përsëritur për të zgjedhur fushën zanore

Fusha zanore	Shpjegim
[ClearAudio+]	Përcaktimit të duhur të shëndosha zgjidhet automatikisht për burim të shëndoshë.
[Movie]	Efekte të shëndosha janë optimizuar për filma. Kjo mënyrë replikon densitetin dhe kupën pasur të shëndoshë.
[Music]	Efekte të shëndosha janë optimizuar për muzikë.

Fusha zanore	Shpjegim
[Sports]	Komentari është e qartë, cheers dëgjohen si rrethojnë shëndoshë, dhe tingujt janë realiste
[Game Studio]	Efekte të shëndosha janë optimizuar për të luajtur lojë.
[Standard]	Efekte të shëndosha janë optimizuar për burimin individual.

Shënim

Kur përdorni dhomë pa tel multi ose funksion pa tel rrethues, funksioni zë fushë nuk është në dispozicion.

Këshillë

- Mund të zgjidhni [ClearAudio +] duke shtypur PASTER AUDIO + në telekomandë.
- Mund të zgjidhni fushën zanore nga menyuja e opsioneve (faqe 58).

Gëzojnë qarta shëndosha me volum të ulët në mesnatë (NIGHT)

Shëndosha del në volum të ulët me humbje minimale të besnikërisë dhe qartësisë së dialogut.

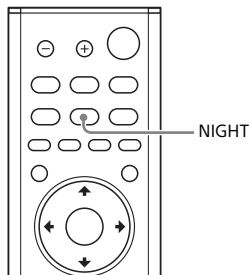

1 Shtyp NIGHT.

Mënyra natës shfaqet në ekranin e televizorit.

2 Tap butonin në mënyrë të përsëritur për të zgjedhur mënyrën e natës

Mënyrë	Shpjegim
[On]	Aktivizon funksionin mënyrën natë.
[Off]	Çaktivizon funksionin mënyrën natë.

Këshillë

Mund të zgjidhni [Night] nga menya e opsioneve (faqe 58).

Marrja dialogjet qarta (VOICE)

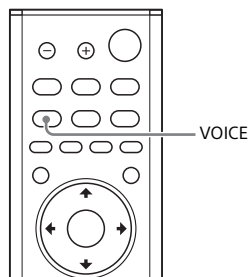

1 Shtyp VOICE.

Mënyra zëri shfaqet në ekranin e televizorit.

2 Tap butonin në mënyrë të përsëritur për të zgjedhur mënyrën për zë

Mënyrë	Shpjegim
[Up Off]	Standard
[Up 1]	Dialogu dëgjohet lehtësisht duke rritur gamën e dialogut.
[Up 2]	Varg dialogu është rritur, dhe të shëndoshë dialogu mund të jetë e lehtë për të dëgjuar për të moshuarit

Këshillë

Ju mund të zgjidhni [Zëri] nga menya e opsioneve (faqe 58).

Rregullimi i volumit të basit

Basi është projektuar për rishikim të bas apo të shëndoshë frekuencë të ulët.

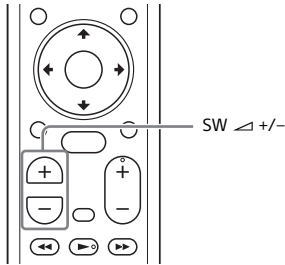

Shtyp SW (subwoofer volume) ▲ +/- për të rregulluar volumin e basit.

Shënim

Kur burimi i hyrjes nuk përmban shumë zë bas, si në programet televizive, të shëndoshë bas nga basi mund të jetë e vështirë për të dëgjuar.

Rregullimi i vonesës mes figurës dhe zërit

Kur zëri nuk përputhet fotografitë në ekranin e TV, ju mund të rregulloni vonesën mes figurës dhe zërit. Metoda e përcaktimit ndryshon në varësi të dhëna.

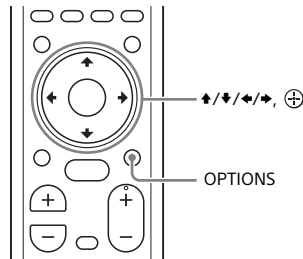

Kur një vështrim TV

- 1 Shtyp OPTIONS.**
"SYNC" shfaqet në ekranin e panelit të përparmë.
- 2 Shtyp ▶ ose ⊕**
Ora përshtatur shfaqet në ekranin e panelit të përparmë.
- 3 Rregulloni vonesën përdorur ▲/▼, pastaj shtypni ⊕.**
Mund të rregulloni nga 0 msec në 300 msec në 25 increments të msec.
- 4 Shtyp OPTIONS.**
Menja e opsioneve në ekranin e panelit të përparmë fiket.

Kur një vështrim një tjetër pajisje

- 1 Shtyp OPTIONS.**
Menyja e opsioneve shfaqet në ekranin e televizorit.
- 2 Zgjidhni [A/V SYNC].**
- 3 Rregulloni vonesën duke përdorur ◀/▶, pastaj shtypni ⊕.**
Mund të rregulloni nga 0 msec në 300 msec në 25 increments të msec.

Dëgjimi muzikë / shëndosha me funksionin BLUETOOTH

Dëgjimi i muzikës nga një pajisje të lëvizshme

Mund të dëgjoni muzikë të depozituara në një pajisje të lëvizshme të tilla si një smartphone ose tabletë nëpërmjet një lidhje pa tel duke lidhur sistemin dhe pajisje të lëvizshme me funksionin BLUETOOTH. Kur lidh në pajisje të lëvizshme me funksionin BLUETOOTH, ju mund të veprojë duke thjesht duke përdorur telekomandën e dhënë pa kthyer televizorin.

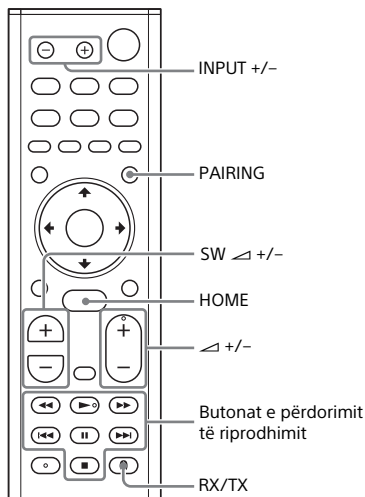

Dëgjuar muzikë nga çiftim i me një pajisje të lëvizshme

1 Shtyp PAIRING.

Sistemi hyn në modalitetin e çiftimit, "BT" shfaqet në ekranin e panelit të përparmë, dhe pulson tregues BLUETOOTH shpejt.

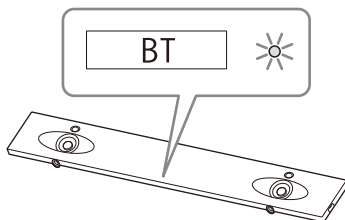

2 Të aktivizuar funksionin BLUETOOTH, dhe pastaj zgjidhni "HT-NT5" pasi në kërkim për atë në pajisje të lëvizshme.

Në qoftë se një fjalëkalim që kërkohet, shkruani "0000."

3 Sigurohuni që treguesi BLUETOOTH dritat kryesore njësi në ngjyrë blu.

Një lidhje mes sistemit dhe pajisje të lëvizshme është themeluar.

4 Filloni rishikim audio me aplikacionin e muzikës në pajisje të lëvizshme lidhur.

Shëndosha del nga njësia kryesore.

5 Rregulloni volumin.

- Rregulloni volumin duke shtypur \triangle +/- në telekomandë.
- Rregulloni volumin duke shtypur basit SW \triangle +/- në telekomandë (faqe 28).
- Mund të luajnë apo pauzë përmbajtjen duke përdorur butonat operacion playback në telekomandë.

Për të kontrolluar statusin e lidhjes e funksionit BLUETOOTH

Status	BLUETOOTH tregues
Gjatë çiftimi statusin gatishmërisë	Pulson shpejt në ngjyrë blu
Lidhja është duke u përpjekur	Pulson në ngjyrë blu
Lidhja është krijuar	Dritat në blu
Nuk janë të lidhura	Përrjashtuar

Këshillë

- Pasi lidhja BLUETOOTH është themeluar, një tregues rekomanduar se cila kërkesë për të shkarkuar do të shfaqet në bazë të çfarë pajisje që keni lidhur. Ndjekur udhëzimet e shfaqura, një aplikim të quajtur SongPal, i cili do të ju mundësojë për të operuar këtë sistem, mund të shkarkohet. Referojuni "duke dëgjuar muzikë në pajisje të lëvizshme me SongPal" (faqe 37) për detaje mbi SongPal.
- Kryen çiftimin për pajisje të dytë dhe të mëvonshme celular.
- Për të anuluar çiftimin, shtypni HOME.

Duke dëgjuar muzikë nga pajisje të çiftuar celulare

- 1 Ta aktivizuar funksionin Bluetooth e pajisje të lëvizshme për të.**
- 2 Shtyp INPUT +/- në mënyrë të përsëritur për të shfaqur "BT" në ekranin e panelit të përparmë.** Ndryshimet dhëna të në [Bluetooth Audio] automatikisht, atëherë sistemi automatikisht rilidhet me pajisje të lëvizshme është i lidhur më të fundit për të.

3 Sigurohuni që dritat tregues BLUETOOTH në ngjyrë blu.

Një lidhje mes sistemit dhe pajisje të lëvizshme është themeluar.

4 Filloni rishikim audio me aplikacionin e muzikës në pajisje të lëvizshme lidhur.

Shëndosha del nga njësia kryesore.

5 Rregulloni volumin.

- Rregulloni volumin duke shtypur \triangleleft +/- në telekomandë.
- Rregulloni volumin duke shtypur basit SW \triangleleft +/- në telekomandë (faqe 28).
- Mund të luajnë apo pauzë përmbajtjen duke përdorur butonat operacion playback në telekomandë.

Për të shkëputur pajisje të lëvizshme

Kryer ndonjë nga pikat e mëposhtme.

- Çaktivizoni funksionin Bluetooth në pajisje të lëvizshme.
- Shtyp PAIRING në telekomandë.
- Fikni sistemin ose pajisje të lëvizshme.

Shënim

Nëse "BT" nuk shfaqet në ekranin e panelit të përparmë duke shtypur INPUT +/- në hapin 2 të "dëgjuar muzikë nga pajisje të çiftuar Mobile", shtypni RX / TX mbi në telekomandë herë.

Këshillë

Kur lidhja nuk është krijuar, zgjidhni "HT-NT5" në pajisje të lëvizshme.

Lidhja me një pajisje të lëvizshme me një prekje funksioni (NFC)

Duke mbajtur një pajisje NFC kompatibil celular të tilla si një smartphone ose tabletë pranë shenjës N në njësinë kryesore, sistemi ndizet automatikisht, atëherë çiftimi dhe

lidhja BLUETOOTH janë kryer në mënyrë automatike.

Pajisjet e përputhshme

Smartfonët, tableta, dhe lojtarët muzikë me funksionin NFC ndërtuar në (OS: Android™ 2.3.3 ose më vonë, duke përfshirë 3.x Android)

1 Të aktivizuar funksionin NFC të pajisje të lëvizshme.

2 Prekni shenjën N në njësinë kryesore me pajisje të lëvizshme.

Mbani prekur derisa pajisja vibron celular dhe mesazhi shfaqet në pajisje të lëvizshme. Ndiqni udhëzimet në ekran për të përfunduar çiftimi e njësisë kryesore dhe pajisje të lëvizshme.

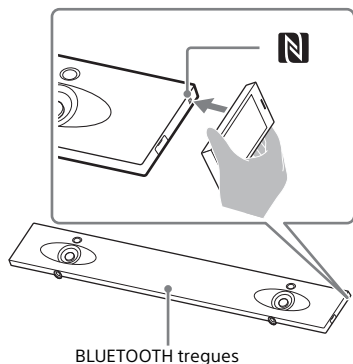

3 Sigurohuni që dritat tregues BLUETOOTH në ngjyrë blu.

Një lidhje mes sistemit dhe pajisje të lëvizshme është themeluar.

4 Filloni rishikim audio me aplikacionin e muzikës në pajisje të lëvizshme lidhur. Shëndosha del nga sistemi.

5 Rregulloni volumin.

- Rregulloni volumin duke shtypur \triangleleft +/– në telekomandë.
- Rregulloni volumin duke shtypur basit SW \triangleleft +/– në telekomandë (faqe 28).
- Mund të luajnë apo pauzë përmbajtjen duke përdorur butonat operacion playback në telekomandë.

Për të ndaluar riprodhimin nga One-touch funksion

Prekni shenjën N në njësinë kryesore me pajisje të lëvizshme përsëri.

Shënime

- Në varësi të pajisjes suaj, ju mund të kenë nevojë për të kryer pikat e mëposhtme në pajisjen tuaj celular paraprakisht.
 - Të aktivizuar funksionin NFC.
 - Shkarkoni "NFC Easy Connect" Aplikimi nga Google Play™ dhe të fillojnë aplikimin. (Kërkesa mund të mos jetë i disponueshëm në disa vende / rajone.) Për hollësi, drejtojuni udhëzimeve të përdorimit të pajisjes suaj.
- Ky funksion nuk punon me kufje Bluetoothkompatibil ose folësit. Për të dëgjuar të shëndosha duke përdorur një BLUETOOTH-kompatibil kufje ose folësit, shih "Dëgjimi shëndosha nga televizori i lidhur ose pajisjen nga kufje ose folësit" (faqe 33).
- [Bluetooth Mode] është ndryshuar për [Receiver] automatikisht kur bën lidhjen BLUETOOTH me funksion One-touch. Edhe në qoftë se funksioni One-touch është anuluar, [Bluetooth Mode] vendosjen mbetet [Receiver]. Për detaje në lidhje me [Bluetooth Mode], shih [Bluetooth Settings] (faqe 53).

Dëgjimi shëndosha nga televizori i lidhur ose pajisjen nga kufje ose folësit

Ju mund të dëgjoni zërin e televizorit të lidhur ose pajisje nga kufje Bluetooth-kompatibil ose folësit duke e lidhur atë me funksionin BLUETOOTH.

Këshillë

Kur përdorni folësit pa tel të prodhuara nga Sony (nuk jepet) si folësit rrethojnë për sistemin, shih "Shtimi Rear Folësit (pa tel e rrethojnë)" (faqe 39).

Dëgjimi shëndosha nga çiftim i me kufje ose folësit

- 1 Shtyp HOME.**
Menyja kryesore shfaqet në ekranin e televizorit.
- 2 Zgjidhni  [Setup] nga menyja kryesore.**
Ekran përshtatja shfaqet në ekranin e televizorit.
- 3 Zgjidhni [Bluetooth Settings] - [Bluetooth Mode] - [Transmitter].**
Sistemi hyn mënyrën e transmetimit BLUETOOTH.
- 4 Vendosni kufje BLUETOOTH-kompatibil ose altoparlantin ndaj modalitetin e çiftimit.**
Referojuni udhëzimeve të përdorimit të kufje ose folësit për metodën çiftimit.
- 5 Zgjidhni emrin e kufje ose folësit nga [Device List] në [Bluetooth Settings].**

Kur lidhja BLUETOOTH është themeluar, [Bluetooth device is connected.] shfaqet. (Emri i lidhur Pajisja gjithashtu duket.)

Nëse ju nuk mund të gjeni emrin e kufje tuaj ose folësit në [Device List], zgjidhni [Scan].

6 Kthehu tek menyja kryesore dhe zgjidhni hyrjen e dëshiruar.

Imazhi i hyrjes së zgjedhur të shfaqet në ekranin e TV, "BT TX" shfaqet në ekranin e panelit të përparmë, atëherë zë nga kufje ose folësit.

Nuk ka zë nga sistemi.

Për zgjedhjen e dhëna, shih "Përdorimi i kryesore menyja" (faqe 12).

7 Rregulloni volumin.

Rregulloni nivelin e volumit të kufje ose folësit e parë. Kur i lidhur me kufje ose folësit, niveli i volumit të kufje ose folësit mund të kontrollohet me VOL +/- në njësinë dhe  +/- në telekomandë.

Për të anuluar çiftimit

Anulluar çiftimit e kufje ose folësit në hapin 4.

Për të hequr një pajisje regjistruar nga lista e pajisjeve

- 1** Ndiqni hapat 1 deri në 5 të "Dëgjimi shëndosha nga çiftim i me kufje ose folësit."
- 2** Zgjidhni emrin e kufje ose folësit, dhe pastaj shtypni OPTIONS.
- 3** Zgjidhni [Remove].
- 4** Ndiqni udhëzimet në ekran për të fshirë kufje dëshiruara apo drejtues nga lista e pajisjeve.

Dëgjimi shëndosha me çiftëzohet kufje ose folësit

1 Shtyp HOME.

Menyja kryesore shfaqet në ekranin e televizorit.

2 Zgjidhni hyrjen e dëshiruar.

Për zgjedhjen e dhëna, shih "Përdorimi i kryesore menyja" (faqe 12).

3 Vendosni funksionin BLUETOOTH e kufje ose folësit për të.

4 Shtyp RX/TX në telekomandë.

[Bluetooth Mode] është vendosur në [Transmitter] dhe "BT TX" shfaqet në ekranin e panelit të përparmë.

Sistemi automatikisht rilidhet me kufje ose folësit ishte lidhur më të fundit për të, atëherë zë nga kufje ose folësit.

Nuk ka zë nga sistemi.

5 Rregulloni volumin.

Rregulloni nivelin e volumit të kufje ose folësit. Ju gjithashtu mund të rregullojë nivelin e volumit të kufje ose altoparlant me \triangleleft +/- në telekomandë.

Për shkëputje kufje ose altoparlant

Kryer ndonjë nga pikat e mëposhtme.

- Çaktivizoni funksionin Bluetooth kufje ose folësit.
- Shtyp RX/TX.
- Fikni sistemin, ose kufje ose altoparlant.
- Zgjidhni emrin e pajisjes e kufje lidhur apo drejtues nga [Setup] - [Bluetooth Settings] - [Device List].

Rreth Lidhja e kufje ose kryetari

- Ju nuk mund të jetë në gjendje për të rregulluar nivelin e volumit në varësi të kufje Bluetooth-kompatibil apo drejtues.
- [Screen mirroring], [Bluetooth Audio], dhe Home Theatre Control funksioni janë aftësi të kufizuara, kur [Bluetooth Mode] është caktuar në [Transmitter].
- Kur dhëna të i [Bluetooth Audio] ose [Screen mirroring] është zgjedhur, ju nuk mund të vendosni [Bluetooth Mode] në [Transmitter]. Ju nuk mund të kaloni atë me RX / TX në telekomandë as.
- Ju mund të regjistroheni deri në 9 pajisje BLUETOOTH. Nëse një pajisje 10 BLUETOOTH është e regjistruar, pajisja e lidhur me BLUETOOTH do të zëvendësohet me një të re.
- Sistemi mund të shfaqin deri në 15 pajisje të zbuluar BLUETOOTH në [Device List].
- Ju nuk mund të ndryshoni efektin zanor ose parametrat në menyne e opsioneve duke transmetuar zë për kufje Bluetooth-kompatibil apo drejtues.
- Disa përmbajtje nuk mund të mos dalë për shkak të mbrojtjes së përmbajtjes.
- Luajtjes e audio / muzikë në pajisjen BLUETOOTH është e vonuar në krahasim me atë në njësi për shkak të karakteristikave të BLUETOOTH teknologji pa tel.
- Ju mund të mundësojnë ose çaktivizoni marrjen e AAC ose LDAC audio nga pajisja BLUETOOTH (faqe 53).

Gëzojnë me funksionin e rrjetit

Duke dëgjuar muzikë në PC tuaj nëpërmjet një shtëpi e rrjetit

Ju mund të luajë muzikë fotografi ruajtur në PC tuaj nëpërmjet rrjetit tuaj. Muzikë fotografi mund të luhet duke operuar në ekran në ekran (OSD) të sistemit apo të dedikuar SongPal app në një pajisje të lëvizshme të tilla si një smartfonin ose tabletin.

Përgatitja rrjetin e shtëpisë

- 1 Lidhni sistemin me një rrjet.**
Shih "Lidhja me një rrjet Wired" (faqe 19) dhe "Lidhja me një rrjet pa tel" (faqe 21).
- 2 Lidhni PC në një rrjet.**
Për detaje, referojuni udhëzimeve të përdorimit të PC.
- 3 Cilësoni PC.**
Për të përdorur kompjuterin në rrjetin tuaj, ju keni nevojë për të vendosur kompjuterin si server. Për detaje, referojuni udhëzimeve të përdorimit të PC.

Këshillë

Shiko  [Setup] - [Network Settings] - [Network Connection Status] kur kontrolluar statusin e lidhjes të rrjetit.

Duke dëgjuar muzikë në një PC

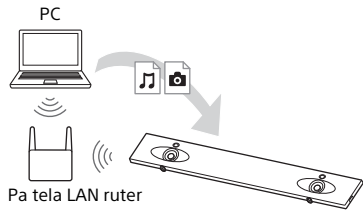

- 1 Shtyp HOME.**
Menyja kryesore shfaqet në ekranin e televizorit.
- 2 Zgjidhni [Home Network nga menyja kryesore.**
Emri i pajisjes në rrjetin tuaj të shfaqet në ekranin e televizorit.
- 3 Zgjidhni pajisjen e dëshiruar - [Music] - dosje në të cilat këngë janë ruajtur - kenge.**
Kënga zgjedhur është luajtur dhe ka dalje të zërit nga sistemi.
- 4 Rregulloni volumin.**
 - Rregulloni volumin duke shtypur  +/- në telekomandë.
 - Rregulloni volumin duke shtypur basit SW  +/- në telekomandë (faqe 28).

Këshillë

- Mund të shikoni fotot e ruajtura në PC duke zgjedhur [Photo] në hapin 3.
- Mund të kryejnë operacione të ndryshme nga menyja e opsioneve (faqe 58).

PC duke përdorur SongPal

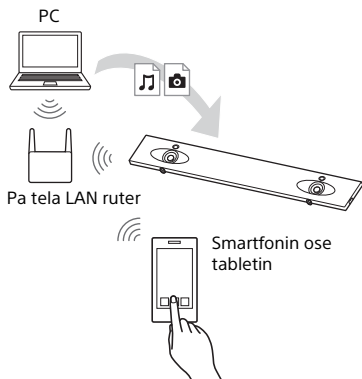

Mund të luajë muzikë fotografi ruajtur në PC duke vepruar SongPal dedikuar app që është shkarkuar në një pajisje të lëvizshme të tilla si një smartfonin ose tabletin. Për detajet e SongPal, shih "Çfarë mund të bëni me SongPal" (faqe 37) ose URL e mëposhtme.
<http://info.songpal.sony.net/help/>

Duke dëgjuar muzikë në muzika shërbime

Mund të dëgjoni muzikë shërbime të ofruara në internet me këtë sistem. Për të përdorur këtë funksion, sistemi duhet të jetë i lidhur me internet.

1 Shtyp HOME.

Menyja kryesore shfaqet në ekranin e televizorit.

2 Zgjidhni [Music Services] nga menyja kryesore.

Listën e shërbimeve muzikës shfaqet në ekranin e televizorit.

3 Zgjidhni shërbimin e dëshiruar . muzikë

Udhëzues për të shijuar e shërbimit muzikë shfaqet në ekranin e televizorit. Ndiqni udhëzues për të shijuar shërbimet muzikë.

Këshillë

Mund update shërbimit ofruesin listën duke shtypur OPTIONS dhe duke zgjedhur [Update Services] në hapin 2.

Duke dëgjuar muzikë në pajisje të lëvizshme me SongPal

Çfarë mund të bëni me SongPal

SongPal është një kërkesë për kontrollin e kompatibil pajisjeve Sony audio duke përdorur smartphone tuaj / iPhone. Kërko për SongPal në Google Play ose App Store dhe shkarkoni atë në smartphone tuaj / iPhone.

Për detaje në lidhje me SongPal, referojuni URL e mëposhtme.
<http://info.songpal.sony.net/help/>

Shkarkim SongPal për në smartphone tuaj / iPhone ofron në vijim.

Konfigurimet shëndosha të sistemit

Mund lehtë të rregulloje zë tuaj, ose përdorimin e [ClearAudio +] vendosjen e rekomanduar nga Sony.

Shërbimi muzikë

Mund të konfiguroni parametrat fillestare për të përdorur shërbimet e muzikës*.

* Në varësi të vendit dhe rajonit, shërbimet muzikore dhe periudhës së disponueshmërisë mund të ndryshojnë. mund të kërkohet një freskimin e pajisjes. Mund të kërkohet një freskimin e pajisjes. Kur përdorni Google Cast™ në shërbimin e muzikës, shih "Përdorimi i Google Cast" (faqe 38).

Shijuar muzikë në rrjetin tuaj

Mund të luajë muzikën e ruajtur në PC apo në shtëpi e rrjetit tuaj serverin nëpërmjet rrjetit tuaj.

Gëzojnë muzikë në pajisjen USB

Mund të luajë muzikë në një pajisje të lidhur me  (USB) portën në njësinë kryesore.

Shënim

Çfarë ju mund të kontrollojë me SongPal ndryshon në varësi të pajisjes së lidhur. Specifikimi dhe projektimin e aplikimit mund të ndryshojnë pa paralajmërim.

Përdorim SongPal

- 1 Shkarko aplikacioni lirë SongPal në pajisje të lëvizshme.**
- 2 Lidhni sistemin dhe pajisje të lëvizshme me funksionin BLUETOOTH (faqe 30) ose funksionin e rrjetit (faqe 19).**
- 3 Fillim SongPal.**
- 4 Veprojnë duke ndjekur ekranin SongPal.**

Shënime

- Para se të përdorni SongPal, të jetë i sigurt për të vendosur [Bluetooth Mode] për [Receiver] (faqe 53).
- Përdorni SongPal e versionit më të fundit.

Këshillë

- Mund të lidhni sistemin dhe pajisje të lëvizshme me funksionin NFC (faqe 31).
- Kur lidh me funksionin e rrjetit, lidhni pajisje të lëvizshme me të njëjtin rrjet, si ajo e sistemit.

Përdorni Google Cast

Google Cast ju lejon të zgjidhni përmbajtjen muzikë nga aplikacioni i Google Cast-i aktivizuar dhe të luajë përsëri në njësi. Google Cast kërkon setup fillestar duke përdorur SongPal.

- 1 Shkarko aplikacioni lirë SongPal në pajisje të lëvizshme.**
- 2 Lidhni pajisjen me Wi-Fi në të njëjtin rrjet, si ajo e sistemit (faqe 21).**
- 3 Filloni SongPal, zgjidhni sistemin, dhe trokitje e lehtë [Settings] - [Google Cast] - [Learn how to Cast].**
- 4 Kontrolloni funksionimin dhe Google Caste mundësuar aplikacionet dhe shkarko app.**
- 5 Filloni aplikacioni Google Caste mundësuar, trokitje e lehtë butonin hedhur, dhe zgjidhni sistemin.**



- 6 Zgjidhni dhe të luajë muzikë në aplikacionin Google Caste mundësuar.**

Muzika është luajtur në sistemin.

Shënim

Ju nuk mund të përdorni Google Cast ndërsa "google hedhur përditësimin" shfaqet në ekranin e panelit të përparmë të njësisë. Prisni derisa update është i plotë, dhe pastaj provoni përsëri.

Lidh SongPal Link kompatibel pajisjen (Wireless Multi Room/Wireless Surround)

Mund të gëzojnë muzikë në çdo dhomë ose të dëgjoni muzikë në rrethojnë shëndoshë duke përdorur sistemin me folësit SongPal Link-kompatibil tel.

Duke dëgjuar të njëjtën muzikë në dhoma të ndryshme (Wireless Multi Room)

Wireless Multi-room

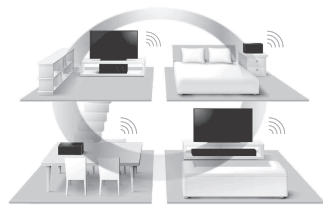

Mund të dëgjoni muzikë tuaj ruajtur në PC tuaj ose smartphones dhe për më tepër, muzika nga shërbimet e rrjetit, në dhoma të ndryshme me cilësi përfundimtar zë. Mund të veprojnë me app SongPal që është instaluar në smartphone / iPhone. Për të përdorur të shumta pajisjet SongPal-kompatibil, lidhuro ato në të njëjtën LAN pa tel.

Për të kryer vendosjen në SongPal

Kryen vendosjen duke ndjekur ndihmë në SongPal.

Këshillë

Për detaje në lidhje me SongPal, shih "Çfarë mund të bëni me SongPal" (faqe 37).

Shtimi Folësit pasme (Wireless Surround)



Wireless Surround



Mund të shtoni folësit pa tel të prodhuara nga Sony (nuk jepet) si altoparlantët rrethues të sistemit. Përdorin të njëjtin model për dy folësit pa tel.
Për detaje në lidhje me folësit në fuqi, i referohen URL e mëposhtme.
<http://sony.net/nasite/>

Shënime

- Funkzioni pa tel rrethojnë do të jetë në dispozicion me versionin e sistemit M34.R.2000 ose më vonë dhe kryetari pa tel version 2.00 ose më vonë. Nëse ju nuk mund të vendosni funksionin pa tel rrethojnë, version i sistemit apo folësit pa tel nuk mund të jetë versioni i fundit. Për të kontrolluar të dhënat e sistemit version, shih [System Information] (faqe 56). Për detaje në lidhje me metodën e azhurnimit të sistemit, shih [Software Update] (faqe 51). Për detaje në lidhje me metodën e azhurnimit të folësit pa tel, referojuni udhëzimeve të përdorimit të folësit pa tel.
- Softuer i folësit pa tel nuk është përditësuar automatikisht kur duke përdorur funksionin pa tel rrethojnë. Për të rinovuar, të anuluar funksionin

pa tel rrethojnë dhe të lidheni folësin pa tel me internet.

- Kur përdorni funksionin pa tel rrethojnë, funksioni pa tel LAN nuk është në dispozicion. Lidhur në rrjet me një LAN tel.
- Kur përdorni funksionin pa tel rrethojnë, Screen mirroring funksionin (faqe 40) nuk është në dispozicion.
- Kur përdorni funksionin pa tel rrethojnë, ju nuk mund të vendosni [Bluetooth Mode] në [Transmitter] (faqe 53).
- Kur përdorni funksionin pa tel rrethojnë, [Bluetooth Codec - LDAC] (faqe 53) nuk është në dispozicion.

Për të kryer vendosjen në sistem

- 1 Përditësimin e gjuha pa tel në versionin e fundit.**
- 2 Shtyp HOME.**
Menyja kryesore shfaqet në ekranin e televizorit.
- 3 Zgjidhni  [Setup] nga menyja kryesore.**
Ekran përshtatja shfaqet në ekranin e televizorit.
- 4 Zgjidhni [Wireless Surround Settings].**
- 5 Kryen vendosjen duke ndjekur udhëzimet në ekran.**

Këshillë

Mund të shfaqin në ekran vendosjen për funksionin rrethojnë pa tel duke zgjedhur [Wireless Surround] në menynë kryesore.

Për të kryer vendosjen në SongPal

- 1 Përditësimin e gjuha pa tel në versionin e fundit.**



2 Zgjidhni sistemin në SongPal, pastaj të kryejë vendosjen duke ndjekur udhëzimet në SongPal.

Shënim

Cilësimet SongPal janë efektive me versionin SongPal 4.0 ose më vonë. Për detaje në lidhje me SongPal shkarkimit shihni "Përdorimi SongPal" (faqe 37).

Për të anuluar funksionin pa tel rrethojnë

Zgjidhni  [Setup] - [Wireless Surround Settings] - [Stop Wireless Surround] në menyën kryesore.

Shfaqur ekranin e pajisjes celulare në një TV (MIRRORING)

[Screen mirroring] është një funksion për të shfaqur ekranin e një pajisje të lëvizshme në TV nga teknologjia Miracast. Sistemi mund të jetë e lidhur direkt me një Screen pasqyrim-it-kompatibil pajisje (p.sh. smartfoni, tabletë). Mund të gëzojnë duke përdorur ekranin e pajisjes në ekranin tuaj të madh televiziv. No pa tel ruter (ose pikë akses) është e nevojshme për të përdorur këtë funksion.

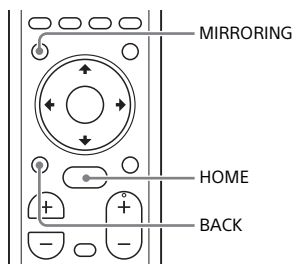

1 Shtyp MIRRORING.

2 Ndiqni udhëzimet në ekran në ekranin e televizorit.

Aktivizoni funksionin Screen mirroring nga pajisjen tuaj celular. Ekranin e pajisjes të lëvizshme të shfaqet në ekranin e televizorit.

Këshillë

- Mund të zgjidhni [Screen mirroring] nga menya kryesore në hapin 1.
- Mund të përmirësojë stabilitetin e riprodhimit duke vendosur [Screen mirroring RF Setting] (faqe 56).

Shënime

- Kur përdorni Screen mirroring, cilësia e figurës dhe zërit nganjëherë mund të

jetë përkeqësuar për shkak të ndërhyrjeve nga rrjetet e tjera.

- Në varësi të mjedisit të përdorimit, cilësia e figurës dhe zërit mund të jetë përkeqësuar.
- Disa funksione të rrjetit mund të mos jenë në dispozicion gjatë Screen mirroring.
- Sigurohuni që pajisja juaj është në përputhje me Miracast. Lidhshmëria me të gjitha pajisjet e pajtueshme Miracast nuk është i garantuar.

Anulimi Screen mirroring

Shtyp HOME ose BACK.

Duke përdorur funksione të ndryshme / cilësimeve

Kryerja e lidhja pa tela e basit (LINK)

Kryen lidhje pa tel e basit përsëri për një lidhje më të mirë.

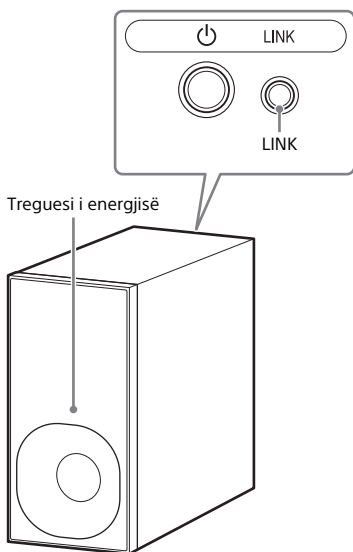

1 Shtyp HOME.

Menyja kryesore shfaqet në ekranin e televizorit.

2 Zgjidhni [Setup] nga menyja kryesore.

Ekran përshtatja shfaqet në ekranin e televizorit.

3 Zgjidhni [System Settings] - [Wireless Subwoofer Connection] - [Link].

Ekran [Link] shfaqet në ekranin e televizorit.

4 Shtyp LINK në pjesën e pasme të basit.

Treguesi fuqia e flashes basit në portokalli. Të vazhdojë për hapin e ardhshëm, brenda 1 minute.

5 Zgjidhni [Start].

Vendosjen Lidhje fillon.

Për t'u kthyer në ekranin e mëparshëm, zgjidhni [Cancel].

6 Plotësoni vendosjen lidhjes duke ndjekur mesazhin në ekran.

Treguesi fuqia e dritave basit në të gjelbër.

Shënime

- Nëse mesazh [Cannot set Link.] shfaqet, ndiqni udhëzimet në ekran.
- Kur [Bluetooth Mode] është vendosur në [Transmitter] dhe pajisja BLUETOOTH është e lidhur me sistemin, lidhja pa tel subwoofer nuk mund të krijohet.

Playback ngjeshur skedarët audio me deri në rezolucion të lartë të cilësisë audio

DSEE HX upscales burimet ekzistuese të shëndosha të afërt hi-rezolutë cilësisë të shëndosha, dhe kjo ju ben te ndiheni sikur jeni në një studio regjistrimi, ose në një koncert. Ky funksion është i disponueshëm vetëm kur [Music] është zgjedhur si fushën zanore (faqe 26).

1 Shtyp HOME.

Menyja kryesore shfaqet në ekranin e televizorit.

2 Zgjidhni [Setup] nga menyja kryesore.

Ekran përshatja shfaqet në ekranin e televizorit.

3 Zgjidhni [Audio Settings] - [DSEE HX].

4 Zgjidhni [On].

Shënime

- Ky funksion punon me 2 kanale sinjale dixhitale dhëna të 44.1 kHz ose 48 kHz.
- Ky funksion nuk punon kur [Analog] është zgjedhur.

Gëzojnë multipleksi transmetim shëndosha (AUDIO)

Mund të gëzojnë tingull me transmetim multipleks kur sistemi merr një sinjal Dolby Digital shumëfishtë transmetimit.

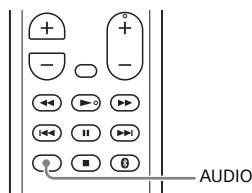

1 Shtyp AUDIO.

The audio signal appears in the front panel display.

2 Tap butonin në mënyrë të përsëritur për të zgjedhur një sinjal audio

Audio sinjal	Shpjegim
"MAIN"	Shëndosha i gjuhës kryesore do të jetë e prodhimit.
"SUB"	Shëndosha i gjuhës nën do të dalë.
"MN/SB"	Zë i përzier i dy gjuhëve kryesore dhe nën do të dalë.

Shënime

- Për të marrë një sinjal Dolby Digital, ju duhet të lidhni një televizor ose pajisje të tjera në TV IN (OPTICAL) me kablo optike dixhitale (furnizuar).
- Nëse televizori juaj e HDMI IN është e përputhshme me funksionin Audio Return Channel (faqe 47), ju mund të merrni një sinjal Dolby Digital përmes një kabloje HDMI.

Çaktivizimi butonat në njësi

Mund të çaktivizoni butonat në njësinë kryesore për parandalimin misoperation, siç bëjnë fëmijët (funksioni i bllokimit për fëmijët).

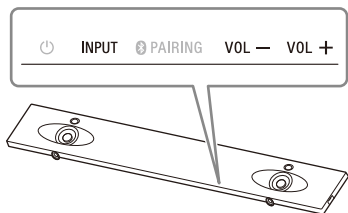

Shtyp VOL -, VOL + dhe VOL - në mënyrë që duke shtypur dhe mbajtur INPUT në njësi.

"LOCK" shfaqet në ekranin e panelit të përpamë, dhe butonat në njësinë kryesore nuk punojnë.

Ju vetëm mund të veprojnë njësi duke përdorur telekomandën.

Anulimi funksionin e bllokimit për fëmijët

Shtyp VOL -, VOL + dhe VOL - në mënyrë që duke shtypur dhe mbajtur INPUT në njësi.

"UNLOCK" shfaqet në ekranin e panelit të përpamë, dhe funksioni i bllokimit për fëmijët është anuluar.

Shënim

⏻ (power) nuk është mbyllur me funksionin bllokohet fëmijë.

Ndryshimi i ndriçimit të panelit të përpamë Afisho dhe BLUETOOTH treguesi (DIMMER)

Mund të ndryshoni ndriçimin e ekranit të panelit të përpamë dhe tregues BLUETOOTH.

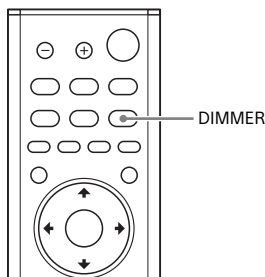

1 Shtyp DIMMER.

Mënyra ekran shfaqet në ekranin e panelit të përpamë.

2 Shtypni butonin në mënyrë të përsëritur për të zgjedhur modalitetin e dëshiruar ekranit.

Mënyrë	Shpjegim
"BRIGHT"	Ekran i përpamë panelin dhe BLUETOOTH tregues të lehta të ndezura.
"DARK"	Ekran i përpamë panelin dhe BLUETOOTH tregues të lehta egërsi.
"OFF"	Ekran i përpamë panelin është i fikur.

Shënim

Ekranin e panelit të përparmë fiket kur "OFF" është zgjedhur. Ajo kthehet në automatikisht kur ju shtypni ndonjë buton, pastaj kthehet off përsëri në qoftë se ju nuk e përdorni sistemin për rreth 10 sekonda. Megjithatë, në disa raste, ekranin e panelit të përparmë nuk mund të kthehet off. Në këtë rast, ndriçimi i ekranit të panelit të përparmë është i njëjtë si "errët".

Saving Power in Standby Mode

Check that you have made the following settings:

- [Bluetooth Standby] is set to [Off] (page 53).
- [Standby Through] is set to [Off] (page 54).
- [Quick Start/Network Standby] is set to [Off] (page 55).
- [Remote Start] is set to [Off] (page 56).

Dërgimi i telekomandës sinjal me televizorin me anë të njësisë

Kur njësia kryesore pengon sensorin e telekomandës së televizorit, TV telekomandë nuk mund të punojnë. Në këtë rast, aktivizoni funksionin IR përsëritës të sistemit.

Ju mund të kontrollojë TV me telekomandë e TV duke dërguar sinjal të largët nga e pasme të njësisë kryesore.

1 Shtyp HOME.

Menyja kryesore shfaqet në ekranin e televizorit.

2 Zgjidhni [Setup] nga menyja kryesore.

Ekran përshtatja shfaqet në ekranin e televizorit.

3 Zgjidhni [System Settings] - [IR-Repeater].

[IR-Repeater] ekran shfaqet në ekranin e televizorit.

4 Zgjidhni [On].

Shënime

- Të jetë i sigurt për të kontrolluar se telekomanda e televizorit nuk mund të kontrollojë TV, dhe pastaj [IR-recidivist] në [On]. Në qoftë se ajo është e vendosur në [On] kur telekomandë mund të kontrollojë TV, funksionimi i duhur nuk mund të merret për shkak të ndërhyrjes në mes komandën e drejtpërdrejtë nga telekomandë dhe komandës nëpërmjet njësisë.
- Në disa TV, ky funksion mund të mos funksionojë si duhet. Në këtë rast, vendosni njësinë pak më larg nga TV.

Përdorimi i Funksionit Control for HDMI

Lidhja e një pajisje të tilla si një TV ose Blu-ray Disc lojtar kompatibel me funksionin Control for HDMI* me kablo HDMI ju mundëson të lehtë të vepruar pajisjen me telekomandën e TV. Funksionet e mëposhtme mund të përdoret me funksionin Control for HDMI.

- System Power Off funksion
- System Audio Control funksion
- Audio Return Channel
- One-Touch Play funksion
- Remote Easy Control
- HDMI Standby Through power saving setting

Shënim

Këto funksione mund të punojnë me mjete të tjera nga ato të prodhuara nga Sony, por operacioni nuk është i garantuar.

* Control for HDMI është një standard i përdorur nga KQZ-(PP Kontrollit) për lejimin HDMI (High-Definition Multimedia Interface) pajisjet për të kontrolluar njëri-tjetrin.

Përgatitja për të përdorni funksionin Control for HDMI

Kthehet [System Settings] - [HDMI Settings] - [Control for HDMI] në sistemin në [On] (faqe 54). Cilësimi i parazgjedhur është [On]. Aktivizo cilësimet e Control for HDMI funksion për TV dhe pajisje të tjera lidhur me sistemin.

Këshillë

Nëse ju mundësojë Control for HDMI (sync "BRAVIA") Funksioni kur duke përdorur një TV prodhuar nga Sony, Control for HDMI funksion i sistemit është aktivizuar edhe në mënyrë automatike. Kur të cilësimet

janë përfunduar, "DONE" shfaqet në ekranin e panelit të përparmë.

System Power Off funksion

Kur fikni televizorin, sistemi dhe pajisja e lidhur do të fiket automatikisht.

Vendosni [System Settings] - [HDMI Settings] - [Standby Linked to TV] në sistemin në [On] ose [Auto] (faqe 54). Cilësimi i parazgjedhur është [Auto].

Shënim

Pajisja e lidhur mund të mos fikur varësi të statusit të pajisjes.

System Audio Control funksion

Nëse ju të kthehet në sistem, ndërsa ju jeni duke shikuar TV, tingulli TV do të jetë dalë nga altoparlantët e sistemit. Vëllimi i sistemit mund të rregullohet duke përdorur telekomandën e televizorit. Nëse zëri i televizorit ishte i dalë nga altoparlantët e sistemit koha paraardhëse keni shikuar TV, sistemi do të ndizet automatikisht kur ju ndizni TV përsëri. Operacionet mund të bëhet nga Menuja e televizorit. Për detaje, referojuni udhëzimeve të përdorimit të televizorit.

Shënime

- Shëndosha është vetëm e prodhimit nga TV, nëse përveç [TV], [HDMI1], [HDMI2] ose [HDMI3] dhëna të është zgjedhur kur përdoret funksioni Twin Picture në televizor. Kur ju të çaktivizoni funksionin Twin Picture, tingulli del nga sistemi.
- Numri për nivelin e volumit të sistemit shfaqet në ekranin e televizorit në varësi të TV. Numri Vëllimi shfaqet në televizor mund të ndryshojnë nga numri në ekranin e panelit të përparmë të sistemit.

- Në varësi të cilësimeve të TV, funksioni i kontrollit të sistemit audio nuk mund të jetë në dispozicion. Për detaje, referojuni udhëzimeve të përdorimit të televizorit.

Audio Return Channel

Nëse sistemi është i lidhur me HDMI televizori IN përputhje me Audio Return Channel, ju mund të dëgjoni zërin e televizorit nga altoparlantët e sistemit pa lidh një kablo optike dixhitale. Në sistemin, kthehet [System Settings] - [HDMI Settings] - [Audio Return Channel] në [Auto] (faqe 54). Cilësimi i parazgjedhur është [Auto].

Shënim

Nëse televizori nuk është e përputhshme me Audio Return Channel, kablo optike digital (jepet) duhet të jetë i lidhur (i referohen fillimit Guide furnizuar).

One-Touch Play funksion

Kur ju luani përmbajtje në një pajisje (Blu-ray Disc regjistruar, "PlayStation®4", etj) lidhur me sistemin, sistemi dhe TV janë kthyer automatikisht, inputi i sistemit është ndezur në hyrjen për pajisjen luajtur, dhe zëri del nga altoparlantët e sistemit.

Shënime

- Në qoftë se [System Settings] - [HDMI Settings] - [Standby Through] nga sistemi është caktuar në [On] ose [Auto] dhe tingujt TV ishte dalë nga altoparlantët e TV koha paraardhëse keni shikuar TV, sistemi nuk kthehet më dhe të shëndoshë dhe foto nxirren nga TV edhe në qoftë se përmbajtja pajisja është luajtur (faqe 54).
- Në varësi të televizorit, pjesa fillimi i përmbajtjes duke luajtur nuk mund të luajë si duhet.

Remote Easy Control

Ju mund të përdorni sistemin duke zgjedhur sistemin nga e televizorit Sync Menu. Ky funksion mund të përdoret nëse TV mbështet Menu Sync. Për detaje, referojuni udhëzimeve të përdorimit të televizorit.

Shënime

- Në Menuja Lidhje të televizorit, sistemi është i njohur nga TV si "Player".
- Disa operacione mund të mos jetë në dispozicion me disa TV.

HDMI Standby Through Power Saving Setting

HDMI Standby Through përcaktimit të kursimit të energjisë (faqe 54) është një funksion që ju lejon të gëzojnë të shëndoshë dhe foto të një pajisje të lidhur pa u kthyer në sistem. Vendosni [System Settings] - [HDMI Settings] - [Standby Through] në [Auto] (faqe 54). Cilësimi i parazgjedhur është [Auto].

Shënim

Nëse fotografia e një pajisje të lidhur me sistemin nuk është shfaqur në TV, vendosur [Standby Through] në [On]. Nëse lidhni një televizor tjetër nga ato të prodhuara nga Sony, ne ju rekomandojmë që të zgjidhni këtë parametër.

Përdorimi i funksionin "BRAVIA" Sync

Përveç funksionin Control for HDMI, ju gjithashtu mund të përdorni funksionet e mëposhtme në pajisje të pajtueshme me funksionin "BRAVIA" sync.

- Skenë Zgjidhni Funksioni
- Kontrolltet për teatër në shtëpi
- Funksioni anulimin jehonë
- Gjuhandigni

Shënim

Këto funksione janë funksione të pronarit të Sony. Ky funksion nuk mund të veprojë me produkte të tjera nga ato të prodhuara nga Sony.

Skenë Zgjidhni Funksioni

Fusha të shëndoshë të sistemit është ndezur automatikisht sipas funksionit cilësime Scene Zgjidh të TV-së. Për detaje, referojuni udhëzimeve të përdorimit të televizorit. Vendosur në fushë të shëndoshë për të [ClearAudio +] (faqe 26).

Kontrolltet për teatër në shtëpi

Kur përdorni një televizor kompatibil me funksionin Home Theatre Kontrollit, vendosjen e sistemit, vendosjen e cilësimit e zërit në terren, input kalimi, etj mund të bëhet pa switching input TV. Ky funksion mund të përdoret kur televizori është i lidhur në internet. Për detaje, referojuni udhëzimeve të përdorimit të televizorit.

Funksioni anulimin jehonë

Echo është reduktuar kur ju përdorni funksionin Duke parë sociale të tilla si Skype duke shikuar programe TV. Ky funksion mund të përdoret nëse TV mbështet funksionin Duke parë sociale. Për detaje, referojuni udhëzimeve të përdorimit të televizorit.

Shënime

- Në qoftë se dhëna të i sistemit është [HDMI1], [HDMI2] ose [HDMI3] kur duke përdorur funksionin Duke parë Social, input është ndryshuar automatikisht në [TV]. Sound e shikimin dhe TV programit Sociale del nga altoparlantët e sistemit.
- Zë është vetëm prodhimi nga altoparlanti i televizorit në qoftë se dhëna të i sistemit është tjetër përveç [TV], [HDMI1], [HDMI2] ose [HDMI3] kur duke përdorur funksionin duke parë Social.
- Ky funksion nuk mund të përdoret kur del zë nga televizori.

Gjuha ndiqni

Kur ndryshoni gjuhën për shfaqjen në ekran të TV, sistemi është në ekran gjuha e afishimit ndryshuar.

Shënime për lidhjet HDMI

- Use a Premium High Speed HDMI Cable with Ethernet that supports 18Gbps or High Speed HDMI Cable with Ethernet. If you use a standard HDMI cable, 1080p, 3D, and 4K content may not be displayed properly.
- Përdorni një kabllo HDMI-autorizuar.
- Përdorni një Sony High Speed HDMI kabllo me Ethernet me Cable Type Logo.
- Ne nuk e rekomandojmë duke përdorur një kabllo HDMI-DVI konvertimit.
- Sinjalet audio (frekuenca marrjen e mostrave, bit gjatësi, etj) të transmetuara nga një fole HDMI mund të shtypur nga pajisja e lidhur.

- Zë mund të ndërpritet kur frekuenca e modulimit ose numri i kanaleve të sinjaleve audio që dalin nga pajisja luajtëse.
- Kur [TV] dhëna të është zgjedhur, sinjalet video përmes një HDMI IN 1/2/3 foletë përzgjedhur për herë të fundit janë dalje nga HDMI OUT (ARC) krik.
- Ky sistem mbështet "TRILUMINOS", ITU-R BT.2020, HDR (High Dynamic Range), 3D dhe 4K transmetimit.

Përdorimi i ekranit të konfigurimit

Mund të bëni rregullime të ndryshme të artikujve siç janë figura dhe zëri. Rregullimet standarde janë të theksuar.











1 Shtyp HOME.

Menyja kryesore shfaqet në ekranin e televizorit.

2 Zgjidhni [Setup] nga menyja kryesore.

Ekran përshtatja shfaqet në ekranin e televizorit.

3 Zgjidhni pika vendosjen.

Pika vendosjen	Shpjegim
 [Software Update]	Përditëson softuerin e sistemit. (faqe 51)
 [Screen Settings]	Kryen cilësimet e ekranit sipas llojit të TV. (faqe 51)
 [Audio Settings]	Kryen cilësimet e audios sipas llojit të foleve të lidhjes. (faqe 52)
 [Bluetooth Settings]	Kryen cilësimet të detajuara për funksionin BLUETOOTH. (faqe 53)
 [Wireless Surround Settings]	Bën vendosjen për funksionin e rrethojnë pa tel. (faqe 54)
 [System Settings]	Kryen cilësimet e lidhura me sistemin. (faqe 54)
 [Network Settings]	Kryen cilësimet të detajuara për internetin dhe në shtëpi rrjet. (faqe 56)
 [Input Skip Setting]	Përcakton të dhëna kaloni vendosjen për çdo të dhëna. (faqe 56)
 [Easy Setup]	Riekzekuton konfigurimin e lehtë për të kryer cilësimet bazë. (faqe 57)
 [Resetting]	Rivendos sistemin në cilësimet e fabrikës. (faqe 57)

[Software Update]

Me përditësimin software tuaj në versionin e fundit, ju mund të përfitojnë nga funksionet më të reja. Për informacion mbi funksionet e përditësimit, vizitoni faqen e internetit e mëposhtme:
www.sony.eu/support

Shënime

- Një mjedis Internet është e nevojshme për të kryer më të reja nëpërmjet internetit.
- Gjatë një update software, "UPDT" shfaqet në ekranin e panelit të përparmë. Pas update është i plotë, sistemi automatikisht reboots. Ndërsa operacioni përditësimi është në progres, nuk do të kthehet në ose off sistemit ose të operuar sistemin apo TV. Prisni për update software për të përfunduar.
- Vendosni [Auto Update] në [On] kur të doni për të kryer në mënyrë automatike përditësimet të softuerit (faqe 55). Përditësimi i softuerit mund të kryhet edhe në qoftë se ju zgjidhni [Off] në [Auto Update] Përditëso varësisht nga detajet e të rejat.

[Update via Internet]

Përditësimet software e sistemit duke përdorur rrjetin dispozicion. Ndiqni udhëzimet në ekran. Sigurohuni Rrjeti i sigurt është i lidhur në internet.

[Update via USB Memory]

Përditësimet softuer duke përdorur memorie USB. Sigurohuni që dosja përditësimi i softuerit është quajtur si duhet "UPDATE".

[Screen Settings]

[TV Type]

[16:9]: Zgjidhni këtë kur lidhni me një televizor me ekran të gjerë ose një televizor me një funksion për modalitet të gjerë.

[4:3]: Zgjidhni këtë kur lidhni me një televizor 4: 3 pa funksion për modalitet të gjerë.

[Output Video Resolution]

[Auto]: Nxjerr sinjal video në përputhje me rezolutën e TV ose pajisje të lidhur. [480i/576i]*, [480p/576p]*, [720p], [1080i], [1080p]: Nxjerr sinjal video në përputhje me vendosjen e zgjidhjes së përzgjedhur.

* Nëse sistemi ngjyra e përmbajtjes rishikim është NTSC, rezoluta e sinjalet video mund të konvertohet në [480i] dhe [480p] vetëm.

[24p Output]

[Network content 24p Output] Ky funksion përcakton sinjalet e prodhimit nga HDMI OUT (ARC) jack në sistemin e kur duke përdorur Screen mirroring funksionin me 1080 përmbajtjet / 24p.

[Auto]: Nxjerr 24p sinjale video vetëm kur ju të lidhni një televizor 1080 / 24p-compatible nëpërmjet një lidhjeje HDMI dhe [Output Rezolutën Video] është vendosur në [Auto] ose [1080p]. [Off]: Zgjedhur këtë kur televizori nuk është në përputhje me sinjalet video 1080 / 24p.

[4K Output]

[Auto1]: Rezultatet 2K Sinjalet video gjatë Screen pasqyruar dhe 4K sinjalet video të gjatë rishikim foto kur i lidhur me një pajisje të përputhshme 4K-të prodhuara nga Sony.

[Auto2]: Rezultatet 4K Sinjalet video gjatë 24p rishikim të përmbajtjes me Screen pasqyruar ose playback photo kur lidhni një pajisje / 4K 24p-kompatibil.

[Off]: Fik funksionin.

Shënime

- Nëse pajisja juaj të prodhuara nga Sony nuk është zbuluar, kur [auto1] është zgjedhur, vendosjen do të ketë të njëjtin efekt si [Auto2] vendosjen.
- [Network content 24p Output] në [24p Output] duhet të vendoset në mënyrë të përshtatshme për të [Auto2].

[YCbCr/RGB (HDMI)]

[Auto]:Automatikisht zbulon llojin e pajisjes së jashtme, dhe pastaj kalon në cilësimin e ngjyrës përputhëse.

[YCbCr (4:2:2)]: Rezultatet YCbCr 4: 2: 2 sinjale video.

[YCbCr (4:4:4)]: Rezultatet YCbCr 4: 4: 4 sinjalet video.

[RGB]: Zgjidhni këtë kur lidhni me një pajisje me HDCP përputhje DVI fole.

[Video Direct]

Mund të çaktivizoni On-Screen Display (OSD) të sistemit, kur [HDMI1], [HDMI2] ose [HDMI3] dhëna të është zgjedhur. Ky funksion është i dobishëm kur luajnë një lojë, ju mund të gëzojnë plotësisht ekranin e lojës së.

[On]: Pamundëson OSD. Informacioni nuk do të shfaq në ekranin e televizorit dhe butonat DISPLAY nuk do të funksionojë.

[Off]: Afishon informacion në ekranin e televizorit vetëm kur ju të ndryshojë parametrat, të tilla si kur zgjedhjen e fushës zanore.

[SBM] (Super Bit Mapping)

[On]: Zbut gradacionin e sinjaleve të videos që dalin nga HDMI OUT (ARC) fole.

[Off]: Zgjidhni këtë nëse sinjalet video janë shtrembëruar ose ngjyrë është e panatyrshme.



[Audio Settings]

[DSEE HX]

Ky funksion është i disponueshëm vetëm kur [Music] është zgjedhur si fushë të shëndoshë.

[On]: Ajo përmirëson të dhënat audio file audio me një rezolucion të lartë dhe riprodhon zë të qartë me një gamë të gjerë që është e humbur shpesh 43).

[Off]: Hequr

[Audio DRC]

Mund të compress varg dinamik të kolonës zanore

[Auto]: Automatikisht kompresua të koduara të shëndoshë në Dolby TrueHD.

[On]: Sistemi riprodhon kolonën zanore me llojin e variacionit dinamik që inxhinieri regjistruer ka synuar.

[Off]: Nuk ka ngjeshje të variacionit dinamik.

[Attenuation settings - Analog]

Shtrembërim mund të ndodhë kur ju të dëgjoni për një pajisje të lidhur me Analog IN foletë. Ju mund të parandalojë shtrembërimin duke zbutur nivelin e hyrjes në sistemin.

[On]: Zbut nivelin e hyrjes. Niveli i prodhimit do të ulet në këtë mjedis.

[Off]: Niveli normal dhëna të.

[Audio Output]

Mund të zgjidhni metodën e daljes e përdorur për prodhimin e sinjalit audio.

[Speaker]: Nxjerr zë me shumë kanale vetëm nga altoparlantët e sistemit.

[Speaker + HDMI]: Nxjerr zë me shumë kanale nga altoparlantët e sistemit dhe 2 kanale sinjale lineare PCM nga HDMI OUT (ARC) fole.

[HDMI]: Nxjerr tingull nga HDMI OUT (ARC) vetëm fole. format zë varet pajisjen e lidhur.

Shënime

- Kur [Control for HDMI] është caktuar në [On] (faqe 54), [Audio Output] është caktuar në [Speaker + HDMI] automatikisht dhe ky cilësim nuk mund të ndryshohet.
- Sinjalet audio nuk dalin nga HDMI OUT (ARC), fole, kur [Output Audio] është vendosur në [Speaker + HDMI] dhe [HDMI1 Audio Input Mode] (faqe 55) është caktuar në [TV]. (Vetëm modelet evropiane)

[Bluetooth Settings]

[Bluetooth Mode]

Mund të gëzojnë përmbajtje nga një pajisje BLUETOOTH duke përdorur këtë sistem ose të dëgjoni zërin nga ky sistem duke përdorur kufje Bluetooth-kompatibil apo drejtues.

[Receiver]: Ky sistem është në modalitetin e pranuesit, e cila mundëson që ajo të marrë dhe output audio nga pajisja BLUETOOTH.

[Transmitter]: Ky sistem është në modalitetin e transmetuesit, e cila mundëson atë për të dërguar audio për kufje Bluetooth-kompatibil apo drejtues. Nëse ju kaloni hyrjen e sistemit, "BT TX" shfaqet në ekranin e panelit të përparmë. [Off]: Funkzioni BLUETOOTH është i fikur dhe ju nuk mund të zgjidhni [Bluetooth Audio] dhëna të.

Shënim

mund të lidheni me një pajisje BLUETOOTH duke përdorur funksionin One-touch edhe në qoftë se ju keni vendosur [Bluetooth Mode] në [Off].

[Device List]

Tregon një listë të pajisjeve të çiftëzohet dhe të zbuluara BLUETOOTH (pajisje SNK), kur [Bluetooth Mode] është vendosur në [Transmitter].

[Bluetooth Standby]

Mund të vendosni [Bluetooth Standby] në mënyrë që sistemi mund të jetë ndezur nga një pajisje BLUETOOTH edhe kur sistemi është në modalitet pritjeje. Ky funksion është i disponueshëm vetëm kur vendosni [Bluetooth Mode] për [Receiver] ose [Transmitter].

[On]: Sistemi kthehet në automatikisht kur ju kërkon një lidhje BLUETOOTH nga një pajisje e çiftuar BLUETOOTH. [Off]: Jashtë

[Bluetooth Codec - AAC]

Funksioni i tij është i disponueshëm vetëm kur vendosni [Mode Bluetooth] në [Marresit] ose [transmetues].

[On]: Aktivizo codec AAC.

[Off]: Çaktivizim AAC codec.

Shënime

- Mund të gëzojnë të shëndosha të cilësisë së lartë, nëse AAC është aktivizuar dhe pajisja juaj mbështet AAC.
- Kur lidh kufje Bluetooth-kompatibil ose folësit, ky parametër nuk mund të ndryshohet.

[Bluetooth Codec - LDAC]

Ky funksion është i disponueshëm vetëm kur vendosni [Bluetooth Mode] në [Receiver] ose [Transmitter].

[On]: Aktivizo codec LDAC.

[Off]: Çaktivizim LDAC codec.

Shënime

- Mund të gëzojnë më shumë zë me cilësi të lartë, nëse LDAC është aktivizuar dhe pajisja juaj mbështet LDAC.
- Kur lidh kufje Bluetooth-kompatibil ose folësit, ky parametër nuk mund të ndryshohet.

[Wireless Playback Quality]

Mund të vendosni norma të dhënave të transmetimit rishikim LDAC. Ky funksion është i disponueshëm vetëm kur vendosni [Mode Bluetooth] në [transmetues] dhe [Bluetooth Codec - LDAC] në [On].

[Auto]: The transferimit të të dhënave është ndryshuar automatikisht në varësi të mjedisit. Nëse playback audio është e paqëndrueshme në këtë mënyrë, përdorni tjera tre mënyra.

[Sound Quality]: Shkalla më e lartë bit është përdorur. shëndosha është dërguar në një cilësi më të lartë; Megjithatë, luajtjes audio nganjëherë mund të bëhen të paqëndrueshme, kur cilësia lidhje nuk është mjaft e mirë.

[Standard]: Shkalla e mesme bit është përdorur. Ajo balancon të dyja cilësisë dhe rishikim të shëndoshtë të stabilitetit.

[Connection]: Stabiliteti është prioritet. Cilësi të shëndosha mund të jenë të arsyeshme dhe status lidhje shumë të ngjarë të jetë e qëndrueshme. Nëse lidhja është e paqëndrueshme, ky cilësim është i rekomanduar.



Wireless Surround Settings

Ky cilësim është për përdorimin e folësit pa tel (nuk jepet) si altoparlantët rrethues të sistemit. Për hollësi, shihni "Shtimi Folësit pasme (Pa tela i rrethojnë)" (faqe 39).



System Settings

[OSD Language]

Mund të zgjidhni gjuhën që dëshironi për shfaqjen e sistemit në ekran.

[Wireless Subwoofer Connection]

Ju mund të kryejnë lidhje pa tel të basit përsëri. Për detaje, shih "Kryerja e me valë lidhja e basi (LINK)" (faqe 42).

[IR-Repeater]

[On]: Sinjalet e largët për TV dërgohen nga e pasme e Kryetares Bar (faqe 46).

[Off]: Fik funksionin.

Për detaje, shih "Kryerja e lidhja me valë i basit (LINK)" (faqe 42).

[HDMI Settings]

- [Control for HDMI] (faqe 46)

[On]: Funksioni Control for HDMI është aktivizuar. Pajisjet e lidhura me një kablo HDMI mund të kontrollojë njëri-tjetrin.

[Off]: Mbyllur

- [Standby Linked to TV] (faqe 47)

Ky funksion është i disponueshëm kur vendosni [Control for HDMI] në [On].

[Auto]: Në qoftë se dhëna të i sistemit është [TV], [HDMI1], [HDMI2], [HDMI3], ose [Screen mirroring], sistemi fiket automatikisht kur ju fik televizorin.

[On]: Sistemi fiket automatikisht kur ju fik TV pavarësisht nga dhëna të.

[Off]: Sistemi nuk fiket kur ju fik televizorin.

- [AudioReturnChannel] (faqe 47)
Bëje këtë funksion kur sistemi është i lidhur me HDMI televizori IN që është në përputhje me Audio Return Channel. Funksioni është në dispozicion, kur ju vendosni [Control for HDMI] në [On].
[Auto]: Ju mund të dëgjoni zërin e televizorit nga altoparlantët e sistemit.
[Off]: Përdoreni këtë cilësim kur një kablo optike digital është i lidhur.
- [Standby Through] (faqe 48)
Ky funksion është i disponueshëm kur vendosni [Control for HDMI] në [On].
[Auto]: Signals dalin nga fole e sistemit HDMI OUT (ARC), kur televizori është i ndezur, ndërsa sistemi nuk është kthyer më. sistemi Konsumi Fuqia gatishmërisë mund të reduktohet më shumë se kur vendoset në [On].
[On]: Sinjalet janë gjithmonë të prodhimit nga fole e sistemit HDMI OUT (ARC), kur sistemi nuk është kthyer më. Nëse lidhni një televizor tjetër nga ato të prodhuara nga Sony, ne rekomandojmë që ju të zgjidhni këtë cilësim.
[Off]: Sinjalet nuk dalin nga fole e sistemit HDMI OUT (ARC), kur sistemi nuk është kthyer më. Kthehet në sistemin të gëzojnë në përbajtjen televizive të një pajisje e lidhur me sistemin. sistemi Konsumi Fuqia gatishmërisë mund të reduktohet më shumë se kur vendoset në [On].

- [HDMI1 Audio Input Mode] (Vetëm modelet evropiane)
Ju mund të zgjidhni hyrjen audio e pajisjes që është e lidhur me folenë HDMI IN 1 fole.

[HDMI1]: Zhurma e pajisje që është e lidhur me folenë HDMI IN 1 fole është dhëna të nga HDMI IN 1 fole.

[TV]: Zhurma e pajisje që është e lidhur me folenë HDMI IN 1 fole është dhëna të nga TV IN (OPTICAL).

- [HDMI Signal Format]
Kur ju shfaq High-Quality 4K format * me hyrjen HDMI, të kryer këtë cilësim. [Standard format]: Formati atandarde për përdorim normal. [Enhanced format]: High-Quality formati HDMI. Vendorsur vetëm kur duke përdorur pajisje të afta.

Shënime

- Zgjidhni [Enhanced format] vetëm kur pajisja e lidhur dhe mbështetja TV High-Quality 4K * formati.
- Në varësi të televizorit, vendosjen TV mund të jetë e nevojshme. Referojuni udhëzimeve të përdorimit të televizorit.
- Foto nuk mund të shfaqet si duhet, nëse ky cilësim është ndryshuar. Në këtë rast, ndryshoni këtë cilësim për
- Kur shikuar foto 4K me High-Quality *, përdorni një kablo Premium High Speed HDMI që mbështet shpejtësi prej 4K 60p 18Gbps.

* 4K 60p 4:4:4, 4:2:2, 4K 60p 4:2:0 10 bit, etj Për detaje, shih "Përkrahur Input Video Formatet" (faqe 72).

[Quick Start/Network Standby][On]: Shkurton kohën e nisjes nga modaliteti i gatishmërisë. Ju mund të përdorni sistemin shpejt pasi duke e kthyer atë në.

[Off]: Mbyllur

[Auto Standby]

[On]: Ndez funksionin [Auto Standby]. Kur ju nuk e përdorni sistemin për

rrëth 20 minuta, sistemi hyn automatikisht në modalitetin e gatishmërisë.

[Off]: Mbyllur

[Auto Display]

[On]: Automatikisht tregon informacion në ekranin e televizorit kur ndryshon sinjalet audio, mode foto, etj

[Off]: Tregon informacion vetëm kur shtypni DISPLAY.

[Software Update Notification]

[On]: Vendors sistemin për t'ju njoftuar për informacionet e fundit version software (faqe 51).

[Off]: Mbyllur

[Auto Update Settings]

[Auto Update]

[On]: Përditësimi i softuerit është zbatuar në mënyrë automatike në mes të 2 paradite dhe 5 paradite me orën lokale, në të zgjedhur [Time Zone], ndërsa ky sistem nuk është në përdorim. Nëse ju zgjidhni [Off] në [Quick Start/Network Standby], update softuer është kryer pasi të keni fikur sistemin.

[Off]: Mbyllur

[Time Zone]

Zgjidhni shtetin tuaj / rajon.

Shënime

- Përditësimi i softuerit mund të kryhet edhe në qoftë se ju zgjidhni [Off] në [Auto Update] varësisht nga detajet e të rejat.
- Përditësimi i softuerit kryhet automatikisht brenda 11 ditëve nga një njoftim të ri softuer.

[Device Name]

Ju mund të ndryshojë emrin e këtij sistemi në përputhje me preferencën tuaj në mënyrë që ajo është më e njohur kur duke përdorur [Bluetooth Audio] ose [Screen mirroring] funksion. Emri është përdorur edhe me rrjetet e tjera, të tilla si rrjetin e shtëpisë. Ndiqui udhëzimet në ekran dhe të përdorni

tastierën e softuerit për të shkruani emrin.

[System Information]

Mund të shfaqin informacionin version softuer të sistemit dhe adresën MAC.

[Software License Information]

Mund të shfaqin informacionin softuer liçensë.



[Network Settings]

[Internet Settings]

Lidh sistemin me rrjetin.

[Wired Setup]: Zgjedhur këtë kur lidheni me një ruter broadband duke përdorur një kabllo LAN. Kur ju zgjidhni këtë cilësim, funksioni pa tel LAN i sistemit është me aftësi të kufizuara në mënyrë automatike.

[Wireless Setup]: Zgjidhni këtë kur përdorni ndërtuar në Wi-Fi funksionin e sistemit të lidheni me një rrjet pa tel..

Këshillë

Për detaje të mëtejshme, vizitoni faqen e internetit në vijim dhe të kontrolloni FAQ: www.sony.eu/support

[Network Connection Status]

Shfaq statusin aktual të lidhjes të rrjetit.

[Network Connection Diagnostics]

Mund të ekzekutoni diagnostikimin e rrjetit për të kontrolluar nëse lidhja e rrjetit është bërë si duhet.

[Screen mirroring RF Setting]

Në qoftë se ju përdorni sisteme të shumta pa tel, të tilla si një LAN pa tel, sinjalet wireless mund të jenë të paqëndrueshme. Në këtë rast, stabiliteti playback mund të përmirësohet duke vendosur kanalin e frekuencave radio prioritet për Screen mirroring.

[Auto]: Normalisht zgjidhni këtë.

Sistemi automatikisht zgjedh kanalin më të mirë për Screen mirroring. [CH 1]/[CH 6]/[CH 11]: Kanali i zgjedhur është prioritet për Screen mirroring lidhje.

[Connection Server Settings]

Përcakton nëse janë apo jo për të shfaqur të lidhur server të rrjetit në shtëpi.

[Auto Home Network Access Permission]

[On]: Lejon aksesin automatik nga një i sapo zbuluar kontrollues rrjetit në shtëpi.

[Off]: Mbyllur

[Home Network Access Control]

Tregon një listë të kontrollueskompatibil produkteve të rrjetit në shtëpi dhe vendos nëse janë apo jo të pranohen komanda nga kontrolluesit në listë.

[External Control]

[On]: Lejon kontrolluesin automatizim në shtëpi për të përdorur këtë sistem.

[Off]: Mbyllur

[Remote Start]

[On]: Ju lejon të kthehet në sistemin me një pajisje të lidhur me anë të një rrjeti kur sistemi është në modalitet pritjeje.

[Off]: Sistemi nuk mund të shndërrohet në nga një pajisje e lidhur via një rrjet.



[Input Skip Setting]

Vendosjen kaloni është një tipar i përshtatshëm që ju lejon të kaloni inputeve papërdorura kur zgjidhni një funksion duke shtypur INPUT +/-.

[Do not skip]: Sistemi nuk kaloni hyrjen e zgjedhur.

[Skip]: Sistemi skips dhëna zgjedhur.

Shënim

Kur ju shtypni INPUT +/- gjate menyja kryesore shfaqet, ikona input duket shoi në qoftë se ajo ka qenë e caktuar në [Skip].

Këshillë

Mund të kryejnë [Input Skip Setting] nga menyja e opsioneve (faqe 58).



[Easy Setup]

Kandidojë [Easy Setup] për të kryer cilësimet bazë fillestare dhe cilësimet bazë e rrjetit për sistemin. Ndiqni udhëzimet në ekran.



[Resetting]

[Reset to Factory Default Settings]

Mund të rivendosur parametrat e sistemit të fabrikës duke zgjedhur grupin e cilësimeve. Të gjitha parametrat brenda grupit do të rishkruhet.

[Initialize Personal Information]

Mund të fshini informacionin person al të ruajtur në sistem.

Shënim

Nëse ju hidhni, transferojë ose të rishitjes këtë sistem, ju lutemi fshini të gjitha të dhënat personale për qëllime të sigurisë. Ju lutemi të marrë masat e duhura të tilla si prerje-transportim trupash nga pas duke përdorur një shërbim të rrjetit.

Lista e opsione të menuja

Cilësime të ndryshme dhe funksione përdorimi të riprodhimit janë në dispozicion duke shtypur OPTIONS. Artikujt e disponueshëm ndryshojnë në varësi të situatës.

Artikull	Shpjegim
[A/V SYNC]	Rregullon hapësirën kohore mes figurës dhe zërit. prodhimit Sound mund të shtyhet (faqe 28).
[Sound Field]	Ndryshon vendosjen e zërit në terren (faqe 26).
[Night]	Zgjedh modalitetin e natës (faqe 27).
[Voice]	Zgjedh modalitetin e zërit (faqe 27).
[Input Skip Setting]	Kërçen inputeve papërdorura kur zgjidhni një funksion duke shtypur INPUT +/- (faqe 56).
[Input Label]	Ndryshon emrin e hyrjes e [HDMI1], [HDMI2], ose [HDMI3] që shfaqet në menynë kryesore (faqe 23).
[Repeat Setting]	Vendos përsëritjen e riprodhimit.
[Play/Stop]	Nis ose ndalon riprodhimin.
[Play from start]	Luan artikullin nga fillimi.
[Shuffle Setting]	Grupe shuffle riprodhimin.
[Add Slideshow BGM]	Regjistron skedarë muzikorë në memorien USB si sfond rrëshqitëse me muzikës (BGM).
[Slideshow]	Fillon fotoseri.
[Slideshow Speed]	Ndryshon shpejtësinë rrëshqitëse me.
[Slideshow Effect]	Përcakton efektin kur luajnë fotoseri.
[Slideshow BGM]	<ul style="list-style-type: none">• [Off]: Fik funksionin.• [My Music from USB]: Vendors skedarët muzikorë të regjistruar në [Add Slideshow BGM].
[Change Display]	Çelsin midis [Grid View] dhe [List View].
[Rotate Left]	Rrotullon foton kundër akrepave të sahatit me 90 gradë.
[Rotate Right]	Rrotullon foton clockwise me 90 gradë.
[View Image]	Shfaq foton e zgjedhur.

Problemet dhe zgjidhjet

Nëse ju ndodh një nga vështirësitë e mëposhtme gjatë përdorimit të sistemit, përdorni këtë udhëzues problemeve për t'ju ndihmuar të korrighuar problemin përpara se të kërkonti riparime. Nëse problemi vazhdon, kontaktoni shitësin më të afërt të Sony.

Të jetë i sigurt për të sjellë dy njësi tuaj kryesor dhe subwoofer, edhe nëse ajo duket sikur vetëm njëri ka një problem, kur ju kërkonti për të riparuar.

Pushtet

Sistemi nuk pushtet deri.

- Kontrolloni që kordoni i rrymës së drejtpërdrejtë është e lidhur mirë.
- Shkëputje kordonin e rrymës nga prizat e murit (rrjeti), dhe më pas rilidheni pas disa minutash.

Sistemi nuk ndizet edhe kur televizori është i ndezur.

- Bëje [System Settings] - [HDMI Settings] - [Control for HDMI] te [On] (faqe 54). Televizori duhet të mbështesin funksionin Control for HDMI (faqe 46). Për detaje, referojuni udhëzimeve të përdorimit të televizorit.
- Kontrolloni cilësimet e altoparlantëve të TV. Fuqia e sistemit sinkronizohet me cilësimet e altoparlantëve të TV. Për detaje, referojuni udhëzimeve të përdorimit të televizorit.
- Nëse zëri i dalë nga altoparlantët e TV koha e mëparshme, sistemi nuk kthehet më edhe kur televizori është i ndezur.

Sistemi fiket kur TV është fikur.

- Kontrolloni cilësimin e [System Settings] - [HDMI Settings] - [Standby Linked to TV] (faqe 54). Kur [Standby Linked to TV] është caktuar në [On], sistemi fiket automatikisht kur ju fik TV pavarësisht nga input.

Sistemi nuk fiket edhe kur televizori është i fikur.

- Kontrolloni cilësimin e [System Settings] - [HDMI Settings] - [Standby Linked to TV] (faqe 54). Për ta fikni sistemin automatikisht, pavarësisht nga të dhëna, kur ju fik TV, vendosur [Standby Linked to TV] te [On]. Televizori duhet të mbështesin funksionin Control for HDMI (faqe 44). Për detaje, referojuni udhëzimeve të përdorimit të TV.

Imazh

Nuk ka figurë ose figura nuk del saktë.

- Zgjidhni hyrjen e duhur (faqe 12).
- Ndërsa shtypur dhe mbajtur INPUT, shtypni VOL +, VOL -, VOL + në njësinë në mënyrë të vendosur rezolucionin e daljes video vendosjen në nivelin më të ulët.
- Kur nuk ka foto nga pajisja e lidhur apo foto nga pajisja e lidhur nuk del saktë, të vendosur [System Settings] - [HDMI Settings] - [HDMI Signal Format] për [format Standard] (faqe 54).

Nuk ka asnjë foto kur ju bëni një lidhje HDMI kablllo.

- Nëse lidhni një pajisje mbështetjen HDCP 2.2 të jetë i sigurt për të lidhur pajisjen me folenë HDMI IN e televizorit me folenë HDMI OUT të sistemit.
- Sistemi është i lidhur me një pajisje të dhëna që nuk është HDCP (High

bandwidth Digital Content Protection) në përputhje. Në këtë rast, kontrolloni specifikat e pajisjes së lidhur

- Shkëputeni kabllo HDMI, pastaj lidheni atë përsëri. Sigurohuni që kabllo është futur në mënyrë të vendosur.

Përbajtje 3D nga HDMI IN 1/2/3 jack e të mos shfaqet në ekranin e televizorit.

- Në varësi të televizorit ose video pajisje, përbajtja 3D nuk mund të shfaqet. Kontrolloni mbështetur format video HDMI (faqe 72).

Përbajtja 4K nga HDMI IN 1/2/3 jack e të mos shfaqet në ekranin e televizorit.

- Në varësi të televizorit ose pajisje video, përbajtjen 4K nuk mund të shfaqet. Kontrolloni aftësinë video dhe parametrat e TV tuaj dhe pajisje video.
- Përdorni një Premium High Speed HDMI kabllo me Ethernet që mbështet 18Gbps ose High Speed HDMI kabllo me Ethernet.

Një imazh nuk është shfaqur në të gjithë ekranin e TV.

- Kontrolloni cilësimin e [TV Type] në [Screen Settings] (faqe 51).
- Raporti aspekt në media është fikse.

Pamje nga foleja HDMI është deformuar.

- Video nga pajisja e lidhur me folenë HDMI mund të shtrembërohet. Nëse kjo ndodh, të vendosur [Video Direct] në [On] (faqe 52).

Foto dhe të shëndoshë nuk dalin nga televizori kur sistemi nuk është kthyer më.

- I vendosur në sistemin e [System Settings] - [HDMI Settings] - [Control for HDMI] në [On], dhe pasta [Standby Through] në [Auto] ose [On] (faqe 54).
- Ndizni sistemin, dhe pastaj kaloni të dhëna për të se për pajisje luajtur.

- Nëse lidhur me pajisje të tjera nga ato të prodhuara nga Sony që mbështesin funksionin Control for HDMI, të vendosur [System Settings] - [HDMI Settings] - [Standby Through] në [On] (faqe 54).

Shëndosha

Nuk ka zëri i televizorit del nga sistemi.

- Kontrolloni llojin dhe lidhjen e kabllos HDMI, kabllo optike dixhitale, apo kabllo audio analog që është e lidhur me sistemin dhe TV (i referohen fillimit Guide furnizuar).
- Kur sistemi është i lidhur me një TV të pajtueshme me Audio Return Channel, sigurohuni që sistemi është i lidhur me një HDMI terminal ARC compatible hyrjen e televizorit (i referohen fillimit Guide furnizuar). Nëse shëndoshë ende nuk del ose nëse shëndoshë është ndërprerë, lidhni kabllo optike dixhitale (jepet) dhe të vendosur në sistemin e [System Settings] - [HDMI Settings] - [Audio Return Channel] në [Off] (faqe 54).
- Nëse televizori juaj nuk është në përputhje me Audio Return Channel, lidhni kabllo optike dixhitale (jepet) (i referohen fillimit Guide furnizuar). Nëse televizori nuk është e përputhshme me Audio Return Channel, zëri i televizorit nuk do të dalin nga sistemi edhe nëse sistemi është i lidhur me folenë TV HDMI IN.
- Nëse zëri nuk del nga sistemi, edhe në qoftë se sistemi dhe TV janë të lidhur me kabllo optike dixhitale, ose në qoftë se TV nuk ka një dixhitale krik optike prodhimit të shëndoshë, të lidhë një kabëll analog audio (nuk jepet) dhe të vendosur në sistemin e [System Settings] - [HDMI settings] - [Audio Return Channel] në [Off] (faqe 54).
- Kaloni hyrjen e sistemit të [TV] (faqe 12).

- Rritja e vëllimit në sistemin ose të anulohet mute janë.
- Nëse zhurma e një TV kabllor (CATV) akordues / satelitore të lidhur me televizorin nuk del, lidhjeni pajisjen në një HDMI IN të sistemit dhe të kaloni hyrjen e sistemit të dhëna për pajisjen e lidhur (HDMI IN 1 / 2/3) (i referohen fillimit Guide furnizuar).
- Në varësi të rendit në të cilën ju lidhë TV dhe sistemin, sistemi mund të jetë mbytur dhe "MUTING" shfaqet në ekranin e panelit të përparmë të sistemit. Nëse kjo ndodh, kthehet në TV e parë, pastaj sistemin.
- Vendosi altoparlantët vendosjen e TV (BRAVIA) në Sistemin Audio. Referojuni udhëzimeve të përdorimit të televizorit në lidhje me se si për të vendosur TV.

Foto dhe të shëndoshë nuk dalin nga televizori kur sistemi nuk është kthyer më.

- I vendosur në sistemin e [System Settings] - [HDMI Settings] - [Control for HDMI] në [On], dhe pastaj [Standby Through] në [Auto] ose [On] (page 54).
- Ndizni sistemin, dhe pastaj kaloni të dhëna për të se për pajisje luajtur.
- Nëse lidhur me pajisje të tjera nga ato të prodhuara nga Sony që mbështesin funksionin Control for HDMI, të vendosur [System Settings] - [HDMI Settings] - [Standby Through] në [On] (faqe 54).

Zëri del nga të dyja sistemit dhe TV.

- Heshtur të shëndoshë të sistemit apo në TV.

Tingulli TV nga ky sistem mbetet prapa imazhit.

- Vendosni [A/V SYNC] me 0 msec në qoftë se ajo është vendosur në varg në mes të 25 msec dhe 300 msec (faqe 28).

Nuk ka tingull, ose vetëm shumë zë në nivel të ulët e pajisje të lidhur me sistemin dëgjohet.

- Shtyp \triangleleft + në telekomandë dhe të kontrolloni nivelin e volumit (faqe 10).
- Shtyp \otimes ose \triangleleft + në telekomandë për të anuluar funksionin e heshtjes (faqe 10).
- Sigurohuni që burimi i hyrjes është zgjedhur si duhet. Ju duhet të provoni burime të tjera inputeve duke shtypur INPUT +/- në telekomandë disa herë (faqe 12).
- Kontrolloni që të gjithë kabllo të kordonët e sistemit dhe pajisjes së lidhur anë futur në mënyrë të vendosur.
- Kur ju luani përmbajtje në përputhje me teknologji për mbrojtjen e të drejtës së autorit (HDCP), ajo mund të mos dalë nga sistemi.
- Vendosur [System Settings] - [HDMI Settings] - [HDMI Signal Format] te [Standard format] (faqe 54).

Nuk ka tingull, ose vetëm shumë zë në nivel të ulët dëgjohet nga basi.

- Shtyp SW \triangleleft + në telekomandë për të rritur volumin basi (faqe 28).
- Sigurohuni që treguesi pushtet në basit është ndezur në të gjelbër. Nëse jo, shikoni "Nuk ka tingull dëgjohet nga basi." (Faqe 64).
- Basi është për riprodhimin e shëndoshë bas. Në rastin e burimeve inputeve që përmbajnë shumë pak komponente bass shëndoshë (dmth, një transmetuese TV), zë nga basi mund të jetë e vështirë për të dëgjuar.

Efkti rrethues nuk mund të merret.

- Në varësi të sinjalit hyrës dhe vendosjen e shëndoshë në terren, përpunimi rrethojnë shëndoshë nuk mund të punojnë në mënyrë efektive. Efkti rrethojnë mund të jetë delikate, në varësi të programit ose disk.

- Për të luajtur multikanale audio, kontrolloni konfigurimin e daljes së audios dixhitale në pajisjen e lidhur me sistemin. Për detaje, referojuni udhëzimeve të përdorimit të dhëna me pajisjen e lidhur.

USB pajisjen lidhja

Pajisja USB nuk njihet.

- Proveni të mëposhtmet:
 - ① Fikni sistemin.
 - ② Hiq dhe rilidhni pajisjen USB.
 - ③ Kthejeni sistemin në.
- Sigurohuni që pajisja USB është e lidhur mirë me portën USB (faqe 24).
- Kontrolllo për të parë nëse pajisja USB ose një kablo është dëmtuar.
- Sigurohuni që pajisja USB është në.
- Nëse pajisja USB është e lidhur nëpërmjet një qendre USB, shkëputeni dhe lidhni pajisjen USB direkt me sistemin.

Mobile pajisjen lidhja

Lidhja BLUETOOTH nuk mund të kryhet.

- Sigurohuni që treguesi BLUETOOTH i njësisë është i ndezur (faqe 31).
- Sigurohuni që pajisja Bluetooth të jetë e lidhur me të është i ndezur dhe funksioni BLUETOOTH është i aktivizuar.
- Sjellë këtë sistem dhe pajisjen BLUETOOTH më afër së bashku.
- Palë këtë sistem dhe pajisjen BLUETOOTH përsëri. Ju mund të duhet të anulohë çiftimi me këtë sistem duke përdorur pajisjen tuaj BLUETOOTH të parë.
- Informacione pairing mund të fshihen. Kryer veprimin e çiftimit sërish (faqe 30).

Çiftimi nuk mund të arrihet.

- Sjellë këtë sistem dhe pajisjen BLUETOOTH më afër së bashku.

- Sigurohuni që ky sistem nuk po merr ndërhyrje nga një pajisje pa tel LAN, pajisjet e tjera 2.4 GHz pa tel, apo një furrë me mikrovalë. Nëse një pajisje që gjeneron rrezatim elektromagnetik është afër, lëvizin pajisjen larg nga ky sistem.

Nuk mund të përdorni funksionin NFC.

- Funksioni NFC nuk punon me kufje Bluetooth-compatible apo drejtues. Për të dëgjuar të shëndosha duke përdorur një BLUETOOTH-kompatibil kufje ose altoparlant, shih "Dëgjimi Sound nga televizori i lidhur ose Device nga kufje ose folësit" (faqe 33).

Nuk ka dalje të zërit nga pajisja e lidhur BLUETOOTH.

- Sigurohuni që treguesi BLUETOOTH i njësisë është i ndezur (faqe 31).
- Sjellë këtë sistem dhe pajisjen BLUETOOTH më afër së bashku.
- Nëse një pajisje që gjeneron rrezatim elektromagnetik, të tilla si një pajisje me valë LAN, pajisje të tjera Bluetooth, apo një furrë me mikrovalë është afër, lëvizin pajisjen larg nga ky sistem.
- Hequr çdo pengesë mes këtij sistemi dhe pajisjes BLUETOOTH apo veprim këtë sistem larg nga pengesa.
- Ripoziciononi pajisjen e lidhur BLUETOOTH.
- Kaloni në LAN pa tel frekuencën e çdo ruter pranë Wi-Fi me valë ose PC në 5 GHz varg.
- Të rritur volumnin në pajisjen e lidhur BLUETOOTH.

Kufje ose kryetarja kyçje anë të BLUETOOTH

Lidhja BLUETOOTH nuk mund të kryhet.

- Sigurohuni që treguesi BLUETOOTH i njësisë është i ndezur (faqe 7).
- Sigurohuni që pajisja Bluetooth të i lidhur me të është i ndezur dhe funksioni BLUETOOTH është i aktivizuar.
- Sjellë këtë sistem dhe pajisjen BLUETOOTH më afër së bashku.
- Palë këtë sistem dhe pajisjen BLUETOOTH përsëri. Ju mund të duhet të anuloni çiftimi me këtë sistem duke përdorur pajisjen tuaj BLUETOOTH të parë.
- Informacione pairing mund të fshihen. Kryer veprimin e çiftimit sërish (faqe 30).

Çiftimi nuk mund të arrihet.

- Sjellë këtë sistem dhe pajisjen BLUETOOTH më afër së bashku
- Sigurohuni që ky sistem nuk po merr ndërhyrje nga një pajisje pa tel LAN, pajisjet e tjera 2.4 GHz pa tel, apo një furrë me mikrovalë. Nëse një pajisje që gjeneron rrezatim elektromagnetik është afër, lëvizin pajisjen larg nga ky sistem.

Nuk mund të përdorni funksionin NFC.

- Funksioni NFC nuk punon me kufje Bluetooth-kompatibil. Për të dëgjuar të shëndosha duke përdorur një BLUETOOTH-kompatibil kufje, shih "Dëgjimi shëndosha nga televizori i lidhur ose pajisjen nga kufje" (faqe 33).

Nuk ka dalje të zërit nga kufjet lidhur BLUETOOTH.

- Sigurohuni që treguesi BLUETOOTH i njësisë është i ndezur (faqe 31).
- Sjellë këtë sistem dhe pajisjen BLUETOOTH më afër së bashku.

- Nëse një pajisje që gjeneron rrezatim elektromagnetik, të tilla si një pajisje me valë LAN, pajisje të tjera Bluetooth, apo një furrë me mikrovalë është afër, lëvizin pajisjen larg nga ky sistem.
- Hequr çdo pengesë mes këtij sistemi dhe pajisjes BLUETOOTH apo veprim këtë sistem larg nga pengesa.
- Ripoziciononi pajisjen e lidhur BLUETOOTH.
- Kaloni në LAN pa tel frekuencën e çdo ruter pranë Wi-Fi me valë ose PC në 5 GHz varg.
- Të rritur volumin në pajisjen e lidhur BLUETOOTH.
- Vendosur [Wireless Playback Quality] te [Connection] (faqe 53).

Me tele LAN Lidhja

Sistemi nuk mund të lidhet me rrjetin.

- Kontrolloni lidhjen me rrjetin (faqe 19) dhe cilësimet e rrjetit (faqe 56).

Pa tela LAN Lidhja

Nuk mund të lidheni PC tuaj në internet, pasi [Wi-Fi Protected Setup™ (WPS)] është kryer.

- Cilësimet me valë të ruterit mund të ndryshojnë automatikisht nëse përdorni funksionin Wi-Fi Protected Setup përpara se të rregulloni cilësimet e ruter. Në këtë rast, të ndryshuar parametrat pa tel të kompjuterit tuaj në përputhje me rrethanat.

Sistemi nuk mund të lidhet me rrjetin, ose lidhja e rrjetit është e paqëndrueshme.

- Sigurohuni ruter pa tel LAN është në.



- Kontrolloni lidhjen me rrjetin (faqe 21) dhe cilësimet e rrjetit (faqe 56).
- Në varësi të mjedisit të përdorimit (duke përfshirë materialin e murit), kushtet e pritjes radio valë, ose pengesave mes sistemit dhe ruterin me valë LAN, distanca e mundshme e komunikimit mund të shkurtohet. Lëvizeni sistemin dhe ruter wireless LAN më pranë njëri-tjetrit.
- Pajisjet që përdorin një frekuencë 2,4 GHz, siç janë mikrovala, Bluetooth, ose pajisjet dixhitale me valë, mund të ndërpresin komunikimin. Leviz njësinë kryesore larg këtyre pajisjeve, ose fikini këto pajisje.
- Lidhja pa tel LAN mund të jetë e paqëndrueshme në varësi të mjedisit të përdorimit, sidomos duke përdorur funksionin BLUETOOTH e sistemit. Në këtë rast, të rregulluar mjedisin përdorimit.
- Funkzioni pa tel LAN nuk është në dispozicion, kur duke përdorur funksionin pa tel rrethojnë.

Ruter pa tel LAN ju doni nuk është paraqitur në listën e rrjeteve pa tel.

- Shtyp BACK për t'u kthyer në ekranin e mëparshëm, dhe provoni [Wireless Setup] përsëri (faqe 21). Nëse ruter pa tel LAN doni ende nuk është zbuluar, zgjidhni [New regjistrimin e lidhjes] nga lista e rrjetit, më pas zgjidhni [Manual regjistrimin] të inputeve një emër i rrjetit (SSID) me dorë.

Bas

Nuk ka tingull dëgjohe nga basi.

- Nëse treguesi pushtet në basi nuk ka dritë, provoni në vijim.
 - Sigurohuni kordonin e rrymës së drejtpërdrejtë nga basi është e lidhur si duhet.
 - Shtyp  (power) të basit të kthehet në pushtet.
- Nëse treguesi pushtet në pulson basit ngadalë në të gjelbër ose portokalli, ose dritave të kuqe, provoni më poshtë.
 - Leviz basin në një vend pranë njësisë në mënyrë që treguesi pushtet në dritat subwoofer në të gjelbër.
 - Ndiqni hapat në "Kryerja e kyçje me valë e bas (LINK)" (faqe 42).
- Nëse treguesi pushtet në pulson basi në të kuqe, shtyp  (power) e basit për të fikur fuqinë dhe kontrolloni nëse vrimat e ajrimit basit është e bllokuar apo jo
- Basit është projektuar për rishikim të shëndoshë bas. Kur burimi i hyrjes nuk përmban shumë zë bas, siç është rasti me shumicën e programeve televizive, të shëndoshë bas mund të mos jetë i dëgjueshëm.
- Shtyp SW  + në telekomandë për të rritur volumin e basin (faqe 28).
- Vendosur modalitetin e natës në [Off]. Për hollësi shihni "Shijimi e qartë shëndosha me volum të ulët në mesnatë (NIGHT)" (faqe 27).

Shëndosha skips ose nëse ka zhurmë.

- Nëse ka një pajisje të afërt që gjeneron valët elektromagnetike, të tilla si një LAN pa tel ose një furrë me mikrovalë në përdorim, të gjetur sistemin përveç saj.

- Nëse ka një pengesë mes njësive kryesore dhe basit, lëvizin ose hequr atë.
- Gjeneroni njësive kryesore dhe basi sa më pranë të jetë e mundur.
- Kaloni në LAN pa tel frekuencën e çdo ruter pranë Wi-Fi me valë ose PC në 5 varg GHz.
- Kaloni lidhjen e rrjetit të TV apo Bluray Disc Player nga pa tel për me kablllo.

Pa tela i rrethojnë

Nuk ka tingull, ose vetëm shumë zë në nivel të ulët dëgjohet nga folësit pa tel.

- Në varësi të sinjalit të hyrjes, një efekt të rrethojnë me praninë e të mos mund të merret. Në varësi të programit ose disk, sinjalet audio për kanalet rrethojnë janë e prodhimit në një nivel shumë të ulët.
- Kur ju luani përmbajtje në përputhje me teknologji për mbrojtjen e të drejtave të autorit (HDCP, SCMS-T, etj.), ajo mund të mos dalë nga folësit pa tel.
- Kontrolloni lidhjen folësit rrethojnë në [Wireless Surround Settings] - [Surround Speaker Connection Check].
- Rregulloni nivelin e volumit të rrethojnë folësit në [Wireless Surround Settings] - [Surround Speaker Setting].

Shëndoshë është shtyrë prapa foto.

- Kur përdorni funksionin pa tel rrethojnë, zëri mund të vonohet.

Sistemi nuk mund të lidhet me rrjetin.

- Funksioni pa tel LAN nuk është në dispozicion, kur duke përdorur funksionin pa tel rrethojnë. Të lidhur në rrjet me anë të me kablllo LAN.

Folësit pa tel nuk mund të jetë e lidhur me sistemin.

- Përditësoni versionin e softuerit të sistemit dhe folësit pa tel në versionin e fundit.

Telekomandë

Telekomanda e këtij sistemi nuk funksionon.

- Drejtojeni telekomandën në sensorit të telekomandës në njësi (faqe 7).
- Hiq ndonjë pengesë në rrugën mes telekomandës dhe sistemit.
- Zëvendëso dy bateritë në telekomandë me të reja, në qoftë se ata janë të dobët.
- Sigurohuni që jeni duke shtypur butonin e duhur në telekomandë.

TV telekomandë nuk punon.

- Ky problem mund të zgjidhet duke bërë të mundur funksionin repetitor IR (faqe 54).

Të tjerët

Funksioni Control for HDMI nuk funksionon si duhet.

- Kontrolloni lidhjen me sistemin (i referohen fillimit Guide furnizuar).
- Mundësojnë funksionin Control for HDMI në televizor. Për detaje, referojuni udhëzimeve të përdorimit të televizorit.
- Prisni një kohë, dhe pastaj provoni përsëri. Nëse ju heq nga priza e sistemit, ajo do të marrë një kohë para se operacionet mund të bëhet. Prisni për 15 sekonda ose më shumë, dhe pastaj provoni përsëri.
- Sigurohuni që pajisjet e lidhura me sistemin e mbështetur funksionin Control for HDMI.
- Mundësojnë funksionin Control for HDMI në pajisjet të lidhura në sistemin.

Për detaje, referojuni udhëzimeve të përdorimit të pajisjes suaj.

- Lloji dhe numri i pajisjeve që mund të kontrollohet nga funksionin Control for HDMI është i kufizuar nga standardi HDMI CEC si më poshtë:
 - Pajisje regjistrimi (Blu-ray Disc regjistruar, DVD regjistruar, etj): deri në 3 pajisje
 - pajisje rishikim (Blu-ray Disc lojtarit, DVD lojtari, etj): deri në 3 pajisje
 - Pajisje Tuner lidhura: deri në 4 pajisjet
 - Audio sistemit (marrësin / kufjeve): deri në 1 pajisje (e përdorur nga ky sistem)

"PRTCT", "PUSH" dhe "POWER" pulsojë alternuar në ekranin e panelit të përparmë.

- Shtyp  (power) për të fikur sistemin. Pas treguesi zhduket, shkëputni kordonin e rrymës së drejtpërdrejtë dhe të bëjë asgjë të sigurt është penguar vrimat e ajrimit të sistemit.

"BT TX" shfaqet në ekranin e panelit të përparmë.

- Shtyp RX/TX në telekomandë për të kaluar [Bluetooth Mode] te [Receiver]. "BT TX" shfaqet në qoftë se [Mode Bluetooth] është caktuar në [Transmitter] (faqe 53). Kur ju shtypni RX / TX në telekomandë, [Mode Bluetooth] është ndezur për të [Marresit] dhe inputeve zgjedhur shfaqet në ekranin e panelit të përparmë.

Sensorë e TV nuk punojnë si duhet.

- Njësia kryesore mund të bllokojë disa sensorë (të tilla si sensor shkëlqim), marrës telekomandë e TV tuaj ose emitter për syzet 3D (transmetimit infra të kuqe) e një TV 3D që mbështet infra të kuqe sistem qelqi 3D, ose komunikim pa tel.

Leviz njësinë kryesore larg nga TV në një rreze që lejojnë ato pjesë për të vepruar si duhet. Për vendet e sensorë dhe marrës telekomandë, referojuni udhëzimeve të përdorimit të dhëna me TV.

Funksionet Pa tela (pa tel LAN, BLUETOOTH, ose subwoofer) janë të paqëndrueshme.

- Mos vendosni objekte metalike përveç një TV rreth sistemit.

Muzikë se ju nuk jeni të njohur me të është luajtur papritmas.

- I parainstaluar mostër muzika mund të ketë qenë luajtur. INPUT Press në njësi për të ndaluar riprodhimin.

(power) nuk punon.

- Sistemi mund të jetë në mënyrë demo. Për të anuluar mënyrën demo, shtypni dhe mbani shtypur  (power) dhe INPUT në njësi për më shumë se 5 sekonda.

Ricilësimi e sistemit

Nëse sistemi ende nuk funksionon si duhet, rivendosni sistemin si më poshtë.

- 1 Shtyp HOME.**
Menyja kryesore shfaqet në ekranin e televizorit.
- 2 Zgjidhni  [Setup] nga menyja kryesore.**
Ekran përshtatja shfaqet në ekranin e televizorit.
- 3 Zgjidhni [Resetting] - [Reset to Factory Default Settings].**
- 4 Zgjidhni elementin menuja që dëshironi të rivendosur.**
- 5 Zgjidhni [Start].**

Për të anuluar adaptimet

Zgjidhni [Cancel] me një hap 5.

Shënim

Nga adaptimet, lidhja me basit mund të jetë e humbur. Në këtë rast, të kryejnë "Kryerja e kyçje me valë e bas (LINK)" (faqe 42).

Specifikimet

Kryetari bar (SA-NT5)

Seksioni i amplifikatorit

POWER OUTPUT (vlerësuar))

Front L + Front R:

50 W + 50 W (në 8 ohms, 1 kHz,

1% THD)

POWER OUTPUT (referencë))

Front L/Front R blloqe gjuha: 75 W

(për kanal në 8 ohms, 1 kHz)

Front tweeter L/Front tweeter R

blloqe gjuha: 35 W (për kanal në 4

ohms, 10 kHz)

Top tweeter L/Top tweeter R blloqe

gjuha: 25 W (për kanal në 4 ohms, 20

kHz)

Inputet

HDMI IN 1/2/3*

ANALOG IN

TV IN (OPTICAL)

Outputet

HDMI OUT (TV (ARC))*

- * HDMI IN 1/2/3 dhe HDMI OUT (TV (ARC)) jacks mbështetur HDCP 2.2 protokoll. HDCP 2.2 është rritur rishtazi teknologji për mbrojtjen e të drejtave të autorit që është përdorur për të mbrojtur materiale të tilla si 4K filma.

HDMI seksioni

Konektor

Lloj A (19pin)

USB section

🔌 (USB) porti:

Lloj A (Për lidhjen memorie

USB, kartën e kujtesës lexues,

fotokamerës dixhital)

LAN seksioni

LAN(100) terminal

100BASE-TX Terminal

Wireless LAN seksioni

Sistemit të komunikimit

IEEE 802.11 a/b/g/n

Frequency band

2.4 GHz, 5 GHz

BLUETOOTH seksioni

Sistemit të komunikimit

BLUETOOTH Specification version 4.1

Outputet

BLUETOOTH Specification Power

Class 1

Varg maksimale komunikimi

Linja e syve rreth 30 m¹⁾

Numri maksimal i pajisjeve për t'u

regjistruar

9 pajisje

Frekencë

2.4 GHz band (2.4 GHz - 2.4835 GHz)

Metoda modulimi

FHSS (Freq Hopping Spread Spectrum)

Kompatibil BLUETOOTH profilet²⁾

A2DP 1.2 (Advanced Audio Distribution Profile)

AVRCP 1.5 (Audio Video Remote

Control Profile)

Përkrahur kodekëve³⁾

SBC⁴⁾, AAC⁵⁾, LDAC Varg

transmetimit (A2DP)

20 Hz - 40,000 Hz (LDAC frekuenca e

modulimit 96 kHz me transmetimin

990 kbps)

20 Hz - 20,000 Hz (frekuenca e

modulimit 44.1 kHz)

- 1) Varg aktuale bëjë Të ndryshojnë në varësi Të faktorëve Të Tille si pengesat MASH pajisjeve, Fushat magnetike Rreth Nje furrë me mikrovalë, Elektriciteti statik, LAN përdorimin e telefonit, pritjes ndjeshmëri, SISTEMIT operativ, softuer aplikacionet, etj
- 2) Profilet standarde BLUETOOTH tregojnë qëllimin e komunikimit BLUETOOTH mes pajisjeve.
- 3) Kodek: ngjeshje audio sinjal dhe konvertimit format
- 4) Shkurtesa për frekuenca zëvendësim kodeku
- 5) 5) Shkurtesa për avancuar Audio Kodimi

Front L/Front R speaker seksioni block

Gjuha sistemit

3-rruga sistemit gjuha, Pezullimi akustike

Kryetarja

Woofer: 60 mm cone type

Tweeter: 14 mm soft dome type × 2

Përgjithshme

Kërkesat e energjisë

220 V - 240 V AC, 50 Hz/60 Hz

Konsumi i energjisë

On: 50 W

Standby mode: 0.5 W ose më pak (Për detaje mbi vendosjen, shih faqe 45)

[Quick Start/Network Standby] është vendosur të [Off] (vendosjen parazgjedhje): 3 W

[Quick Start/Network Standby] është vendosur të [On] (të gjitha portet e rrjetit Wired lidhur, të gjitha portet e rrjetit pa tel aktivizuar): 7 W

Dimensione* (rreth) (w/h/d)

1,080 mm × 58 mm × 127 mm

(pa kuadër grilë, pa rritje mur kllapa)

1,080 mm × 64 mm × 127 mm

(me kuadrin grilë, pa rritje mur kllapa)

1,080 mm × 135 mm × 80 mm

(pa kuadër grilë, me rritje mur kllapa)

1,080 mm × 135 mm × 80 mm

(me kuadrin grilë, me rritje mur kllapa)

* Pa përfshirë pjesën projektimi

Masë (rreth)

3.2 kg (pa kuadër grilë)

Modele kompatibil iPod / iPhone

Modelet e kompatibil iPod / iPhone janë si më poshtë. Përditësoni iPod / iPhone me programet e fundit para duke përdorur me sistemin.

Teknologji BLUETOOTH punon me: iPhone 6s Plus/iPhone 6s/iPhone 6 Plus/iPhone 6/iPhone 5s/iPhone 5c/iPhone 5/iPhone 4s/iPhone 4

iPod touch (6th generation)/iPod touch (5th generation)

Basi (SA-WNT5)

POWER OUTPUT (referencë)

130 W (at 4 ohms, 100 Hz)

Gjuha sistemit

Sistemit gjuha bas, Bas refleksi

16 cm Lloji kon

Kërkesat e energjisë

220 V - 240 V AC, 50 Hz/60 Hz

Konsumi i energjisë

On: 25 W

Standby mode: 0.5 W ose më pak

Dimensione* (rreth)

190 mm × 382 mm × 386 mm (pa përfshirë pjesën projektimi)

Masë (rreth)

8.1 kg

Transmetues me valë / Seksioni i pranuesit

Sistemit të komunikimit

Wireless Sound Specification version 2.0

Frekuençë

2.4 GHz (2.4000 GHz - 2.4835 GHz)

Metoda modulimi

Pi/4 DQPSK

Dizajni dhe specifikimet mund të ndryshojnë pa paralajmërim.

Lloji i dosjeve që mund të luhet

Muzikë

Kodek	Zgjerim
MP3 (MPEG-1 Audio Layer III) ¹⁾	.mp3
AAC/HE-AAC ^{1),2)}	.m4a, .aac ³⁾ , .mp4, .3gp
WMA9 Standard ²⁾	.wma
WMA10 Pro ⁷⁾	.wma
LPCM ¹⁾	.wav
FLAC ²⁾	.flac, .fla
Dolby Digital ^{1),3)}	.ac3
DSF ²⁾	.dsf
DSDIFF ^{2),4)}	.dff
AIFF ²⁾	.aiff, .aif
ALAC ²⁾	.m4a
Vorbis	.ogg
Monkey's Audio	.ape

Foto

Format	Zgjerim
JPEG	.jpeg, .jpg, .jpe
PNG ⁵⁾	.png
GIF ⁵⁾	.gif
BMP ^{3),6)}	.bmp

- 1) Sistemi mund të luajë ".mka" fotografi. Këto fotografi nuk mund të luhet në një server të rrjetit në shtëpi.
- 2) Sistemi nuk mund të luajë këtë format skedari në një server të rrjetit në shtëpi.
- 3) Sistemi nuk luan këtë format skedari në një server të rrjetit në shtëpi.
- 4) Sistemi nuk luan skedarë të koduar DST.
- 5) Sistemi nuk luan animuar PNG ose skedarë të animuar GIF.
- 6) Sistemi nuk luan skedarë 16bit PKM.
- 7) Sistemi nuk luan skedarë të koduar Lossless.

Shënime

- Disa skedarë mund të mos luhen në varësi të format file, kodimin e file, kusht regjistrimit ose gjendjes server të rrjetit në shtëpi.
- Disa fotografi të redaktuar në një PC mund të mos luajë.
- E shpejtë përpara ose kundërt mund të mos jetë në dispozicion me disa fotografi.
- Sistemi nuk luan skedarë të koduar siç janë DRM.
- Sistemi mund të njohë skedarët ose dosjet e mëposhtme në pajisjet USB:
 - deri në dosjet në shtresën e 9-të (duke përfshirë dosjen rrënjë)
 - deri në 500 skedarë / dosje në një shtresë të vetme
- Sistemi mund të njohë skedarët ose dosjet e mëposhtme të ruajtura në server të rrjetit në shtëpi:
 - deri në dosjet në shtresën e 19
 - deri në 999 skedarë / dosje në një shtresë të vetme
- Disa pajisje USB mund të mos funksionojnë me këtë sistem.
- Sistemi mund të njohë Mass Storage Class (MSC) pajisje (të tilla si flash memorie ose HDD), ende Devices Image Capture (SICDs), dhe tastierë 101-kyçe.

Formatet e mbështetur inputeve audio

Formate audio mbështetura nga ky sistem janë si më poshtë.

Format	Funksion	
	"HDMI1" "HDMI2" "HDMI3"	"TV" (DIGITAL IN)
LPCM 2ch	○	○
LPCM 5.1ch	○	-
LPCM 7.1ch	○	-
Dolby Digital	○	○
Dolby TrueHD, Dolby Digital Plus	○	-
DTS	○	○
DTS-ES Discrete 6.1, DTS-ES Matrix 6.1	○	○
DTS96/24	○	○
DTS-HD High Resolution Audio	○	-
DTS-HD Master Audio	○	-
DTS-HD LBR	○	-
DSD	○	-

○: Format mbështetu.

-: Format pambështetur.

Shënim

HDMI IN 1/2/3 foleve nuk e mbështesin format audio që përmban mbrojtje kopje, të tilla si Super Audio CD ose DVD-Audio.

Mbështetur formate dhëna të Video

Formatet video mbështetura nga ky sistem janë si më poshtë.

Format	Frame Rate	Color Space	HDMI cable		HDMI Signal Format		
			Premium High Speed HDMI Cable with Ethernet	High Speed HDMI Cable with Ethernet	Enhanced	Normal	
4096/3840 × 2160p 4K	50/59.94/60 Hz	RGB YCbCr444/422	⊙	○	○	-	
		YCbCr420	⊙	○	○	-	
	23.98/24/25/29.97/30 Hz	RGB YCbCr444/422	○	○	○	○	
			○	○	○	○	
1920 × 1080p	23.98/24/25/30/50/59.94/60 Hz	RGB YCbCr444/422	○	○	○	○	
1920 × 1080i	50/59.94/60 Hz		○	○	○	○	
1280 × 720p	23.98/24/29.97/30/50/59.94/60 Hz		○	○	○	○	
720 × 480p	59.94/60 Hz		○	○	○	○	
720 × 576p	50 Hz		○	○	○	○	
640 × 480p	59.94/60 Hz		RGB	○	○	○	○

⊙: Rekomandohet/○: Mbështetur/-: Pambështetur

- Të gjitha HDMI IN dhe HDMI OUT jacks mbështetur e bandwidth deri në 18Gbps, HDCP 2.2, ITU-R BT.2020 hapësirave ngjyra të gjerë, dhe HDR (High Dynamic Range) përmbajtja kalojë përmes.
- HDCP 2.2 është rritur rishtazi teknologji për mbrojtjen e të drejtave të autorit që është përdorur për të mbrojtur materiale të tilla si 4K filma.
- Hapësira ITU-R BT.2020 ngjyra është e re standarde më të gjerë me ngjyra që është përcaktuar për sistemet televizive ultra-definicion të lartë.
- HDR është një format zhvillim video që mund të shfaqin një gamë të gjerë të niveleve shkëlqim.
- Premium High Speed HDMI Cable me Ethernet që mbështet 18Gbps është i rekomanduar.

Për BLUETOOTH Komunikim

- Pajisjet BLUETOOTH duhet të përdoren brenda afërsisht 10 metra (33 këmbë) (distançë pa pengesa) nga njëra-tjetra. Varg efektiv komunikimi mund të bëhet më e shkurtër në kushtet e mëposhtme:
 - Kur një person, objekt metalik, mur apo pengesë tjetër është në mes të pajisjeve me një lidhje BLUETOOTH
 - Lokacionet ku një LAN pa tel është instaluar
 - Rreth furrat me mikrovalë që janë në përdorim
 - Vendet ku ndodhin valë të tjera elektromagnetike
- Pajisjet BLUETOOTH dhe pa tel LAN (IEEE 802.11 b / g / n) përdorin të njëjtin brez frekuençe (2.4 GHz). Kur përdorni pajisjen tuaj BLUETOOTH pranë një pajisjeje me aftësi LAN me valë, ndërhyrje elektromagnetike mund të ndodhë. Kjo mund të rezultojë në norma më të ulëta të transferimit të të dhënave, zhurmë apo pamundësi për t'u lidhur. Nëse ndodh kjo, provoni zgjidhjet e mëposhtme:
 - Të përdorur këtë sistem të paktën 10 metra (33 këmbë) larg nga pajisja LAN me valë.
 - Fik fuqinë për pajisjen LAN me valë kur përdorni pajisjen tuaj BLUETOOTH brenda 10 metra (33 këmbë).
 - Instaluar këtë sistem dhe pajisjen BLUETOOTH sa më afër me njëritjetrin si të jetë e mundur.
- Valët radio të transmetuara nga ky sistem mund të interferojnë me funksionimin e pajisjeve mjekësore. Duke qenë se kjo ndërhyrje mund të sjellë keqfunksionim, fikni gjithmonë fuqinë në këtë sistem dhe pajisjen BLUETOOTH në vendet e mëposhtme:
 - Në spitale, trena, aeroplanë, në pikat e karburantit, si dhe çdo vend ku gaze të djegshme mund të jetë i pranishëm
 - Pranë dyerve automatike ose alarmeve të zjarrit
- Ky sistem mbështet funksionet e sigurisë që përputhen me specifikimin

BLUETOOTH për të siguruar lidhje të sigurt gjatë komunikimit duke përdorur teknologjinë Bluetooth. Megjithatë, kjo siguri mund të jetë e pamjaftueshme në varësi të përmbajtjes vendosjen dhe faktorë të tjerë, kështu që gjithmonë të jenë të kujdesshëm kur kryejnë komunikimit me teknologjinë BLUETOOTH.

- Sony nuk mund të mbahen përgjegjës në asnjë mënyrë për dëme apo humbje tjetër si rezultat i rrjedhjes së informacionit gjatë komunikimit me teknologjinë BLUETOOTH.
- Komunikimi BLUETOOTH nuk është domosdoshmërisht i garantuar me të gjitha pajisjet BLUETOOTH që kanë të njëjtin profil si ky sistem.
- Pajisjet BLUETOOTH të lidhura me këtë sistem duhet të përputhet me specifikimin BLUETOOTH të përshkruar nga SIG Bluetooth, Inc, dhe duhet të jenë të certifikuar në përputhje. Megjithatë, edhe kur një pajisje përputhet me specifikimin BLUETOOTH, mund të ketë raste kur karakteristikat apo specifikimet e pajisjes BLUETOOTH bëjnë të pamundur për të lidhur, ose mund të rezultojë në metoda të ndryshme të kontrollit, ekran apo operacion.
- Mund të shkaktohet zhurmë ose audiojo mund të ndërpritet në varësi të pajisjes BLUETOOTH lidhur me këtë sistem, mjedisin e komunikimeve apo kushtet rrethuese.

Nëse keni ndonjë pyetje ose probleme në lidhje sistemin tuaj, ju lutemi kontaktoni shitësin më të afërt të Sony.

FUND SHFRYTEZUES LICENCA MARRËVESHJE

KUJDES:

PARA duke përdorur software, JU LUTEM LEXONI KËTË FUND SHFRYTEZUES LICENCË MARRËVESHJA ("EULA") me kujdes. Duke përdorur software ju jeni pranuar kushtet e kësaj EULA. NËSE NUK I PRANONI kushtet e kësaj EULA, ju nuk mund të përdorni softuer.

Kjo EULA është një marrëveshje ligjore mes jush dhe Sony Corporation ("SONY"). Kjo EULA rregullon të drejtat tuaja dhe detyrimet në lidhje me softuer SONY të SONY dhe / ose licensuesit e saj të palës së tretë (përfshirë filialet Sony) dhe bashkëpunëtorët e tyre përkatëse (kolektivisht, e "furnizuesit PALE TË TRETË"), së bashku me ndonjë përditësimet / përmirësimet e ofruara nga SONY, çdo të shtypura, on-line ose dokumentacion tjetër elektronik për software të tillë, dhe ndonjë fotografi të të dhënave të krijuara nga veprimi i programeve të tilla (kolektivisht, "SOFTWARE").

Pavarësisht nga e mësipërmja, çdo softuer në SOFTWARE të paturit e një marrëveshje të veçantë në fund përdorues licencës (duke përfshirë, por jo kufizuar në, GNU General Public License dhe të Vogël / Library Leje e Përgjithshme Publike) do të mbulohen me marrëveshje të tillë në fuqi të veçantë përdoruesit fund licencës në vend të kushtet e kësaj EULA deri në masën e kërkuar nga marrëveshje të tillë të veçantë të licencës përdorues në fund ("PËRJASHTUAR PROGRAM").

SOFTUERI LICENCË

Software është i licensuar, nuk shitet. Software është i mbrojtur nga e drejta e autorit dhe ligje të tjera të pronësisë intelektuale dhe traktatet ndërkombëtare.

AUTORIT

Të gjithë të drejtë dhe titulli në lidhje me këto Programe (duke përfshirë, por jo kufizuar në, çdo imazhe, fotografi, animacion, video, audio, muzikë, tekst dhe "applets" përfshihen në SOFTUERI) është në pronësi nga Sony ose një ose më shumë nga furnizuesit e palës së tretë.

GRANTE E LICENCËS

SONY ju jep një licencë të kufizuar për të përdorur Programet vetëm në lidhje me pajisjen tuaj kompatibil ("DEVICE") dhe vetëm për individ, përdorimin tuaj jokomerciale. SONY dhe furnizuesit e palës së tretë shprehimisht rezervojmë të gjitha të drejtat, titujt dhe interesat (duke përfshirë, por jo kufizuar në, të gjitha të drejtat e pronësisë intelektuale) në lidhje me këto Programe se kjo EULA nuk dhënë posaçërisht për ju.

KËRKESAT DHE KUFIZIMET

Nuk mund të kopjoni, publikojë, të përshtatur, rishpërndani, përpjekje për të nxjerrë kodin burim, modifikojë, reverse inxhinier, decompile, ose çmontimit ndonjë nga SOFTUERI, qoftë në tërësi ose në pjesë, ose të krijojnë ndonjë vepra të rrjedhura nga, ose i SOFTUERI përveç nëse të tilla vepra të rrjedhura janë lehtësuar qëllimisht nga software. Ju nuk mund të modifikojë ose të ngacmoj me ndonjë funksionalitetin dixhital të menaxhimit të drejta të softuerit. Ju nuk mund të anashkalojë, modifikojë, humbja apo anashkaloar ndonjë nga funksionet ose mbrojtjen e software ose çfarëdo mekanizmave të lidhura operative për SOFTUERI. Ju nuk mund të ndahet çdo komponent individuale e softuerit për përdorim në më shumë se një pajisje përveç nëse autorizohet shprehimisht për ta bërë këtë nga SONY. Ju nuk mund të largojë, të ndryshojë, të mbuluar ose të prishin ndonjë marka tregtare ose njoftime në software. Ju nuk mund të ndajnë, të shpërndarë, me qira, qira, sublicense, caktojë, transferojë ose të shesë softuerit.

Të softuer, shërbimet e rrjetit apo produkte të tjera përveç SOFTUERI mbi të cilën performanca e software varet mund të ndërpritet ose të ndërpritet në diskrecionin e furnizuesit (furnizuesit softuer, furnizuesit e shërbimeve, ose SONY). SONY dhe furnizuesit e tilla nuk urdhër që SOFTUERI, shërbimet e rrjetit, përbajtja apo produktet e tjera do të vazhdojnë të jenë në dispozicion, ose do të veprojnë pa ndërprerje ose modifikim.

PËRDORIMI I SOFTUERI ME materialeve drejtën e autorit

Softuerëve mund të jetë e aftë të duke u përdorur nga ju për të parë, dyqan, procesi dhe / ose përbajtjen e përdorimit të krijuar nga ju dhe / ose palëve të treta. Përbajtja e tillë mund të jetë i mbrojtur nga e drejta e autorit, ligjet e tjera të pronësisë intelektuale, dhe / ose marrëveshjeve. Ju pranoni të përdorni softuer vetëm në përputhje me të gjitha ligjet dhe marrëveshjeve të tilla që vlejné për përbajtje të tillë. Ju pranojnë dhe pajtohen që SONY mund të marrë masat e duhura për të mbrojtur të drejtën e autorit e përbajtjes ruhet, përpunohet ose përdoret nga software. Masa të tilla përfshijnë, por nuk kufizohen vetëm në, duke numëruar frekuencën e backup tuaj dhe restaurimit nëpërmjet disa karakteristika software, refuzimi për të pranuar kërkesën tuaj për të mundësuar kthimin e të dhënave, dhe përfundimin e kësaj EULA në rast të përdorimit tuaj të paligjshëm të softuerit.

SHËRBIMI PERMBAJTJA

Ju lutemi vini re se software MUND TË projektuar për t'u përdorur me përbajtje në dispozicion përmes një ose më shumë SHËRBIMEVE PERMBAJTJA ("SHËRBIMIT PERMBAJTJA"). PËRDORIMI I SHËRBIMIT DHE atë përbajtje është subjekt i kushteve të shërbimit të atij shërbimi PERMBAJTJA. Nëse refuzoni t'i pranojë ato kushte, PËRDORIMI JUAJ I SOFTWARE-IT DO TË KUFIZUAR.

se përbajtja dhe shërbimeve në dispozicion me anë të software të caktuara mund të sigurohet nga palët e treta për të cilat SONY nuk ka kontroll. PËRDORIMI I SHËRBIMIT PERMBAJTJA duhet një lidhje interneti. SHËRBIMI PERMBAJTJA MUND të ndërpritet në çdo kohë.

Lidhshmëria INTERNET DHE SHËRBIMET E PALËVE TË TRETA

Ju pranoni dhe bini dakord se qasja në disa funksione SOFTUERI mund të kërkojë një lidhje interneti për të cilat ju jeni përgjegjës vetëm. Më tej, ju jeni përgjegjës për pagesën e çdo pagesat nga palët e treta të lidhura me lidhjen tuaj të internetit, duke përfshirë por jo kufizuar në shërbimit internet provider apo kohën e transmetimit akuzat. Operacioni i SOFTUERI mund të kufizohet ose të kufizuar në varësi të aftësive, bandwidth i ose kufizime teknike të lidhjes suaj të internetit dhe shërbimit. Dispozita, cilësia dhe siguria e lidhjes tillë internetit janë përgjegjësi e vetme e palës së tretë që ofron këtë shërbim.

EKSPORT DHE RREGULLORET TJERA

Ju pranoni në përputhje me të gjitha eksport dhe ri-eksport kufizimet e aplikueshme dhe rregulloret e zonës ose vendi në të cilën ju banojnë, dhe jo për të transferuar, ose të autorizojë transferimin, e SOFTUERI në një vend të ndaluar, ose ndryshe në shkelje të kufizimeve të tilla ose rregulloret.

AKTIVITETET me rrezik të lartë

Softuerëve nuk është faji-tolerante dhe nuk është projektuar, prodhuar ose të destinuara për përdorim ose rishitje si on-line pajisjet e kontrollit në mjedis të rrezikshme që kërkojnë performancë të dështojnë-të sigurt, si në funksionimin e objekteve bërthamore, navigimit të avionëve ose sistemeve të komunikimit,

ajrit e kontrollit të trafikut, makina drejtpërdrejtë mbështetjen e jetës, apo të armëve sistemet, ku dështimi i SOFTUERI mund të çojë në vdekje, lëndime personale apo dëmtim të rëndë fizik ose mjedisor ("AKTIVITETET Rreziku i lartë"). SONY, secili nga furnizuesit e palës së tretë, dhe secili prej filialeve të tyre përkatëse specifike mohojmë shprehur apo të nënkuptuar, garanci detyrë apo kusht të palestër për aktivitetet me rrezik të lartë.

PËRJASHTIMI I GARANCISË NË SOFTUERI

Ju pranoni dhe bini dakord se përdorimi i softuerit është në rrezik tuaj vetëm dhe se ju jeni përgjegjës për përdorimin e softuerit. I softuerëve është siguruar "AS IS" pa garanci, detyrë apo kusht të çfarëdo lloji.

SONY dhe secili nga furnizuesit e palës së tretë (për qëllime të këtij neni, SONY dhe secili nga furnizuesit e palës së tretë do të referuar kolektivisht si "SONY") të qartë nuk pranojnë të gjitha garancitë, DETYRAT OSE KUSHTET, shprehur apo të nënkuptuar, DUKE PËRFSHIRË, POR PA U KUFIZUAR, GARANCITË E NËNKUPTUARA TË SHITJES, NONINFRINGEMENT DHE PËRDORIMIT PËR NJË QËLLIM TË CAKTUAR. SONY NUK GARANTON APO BËJE asnjë kusht apo prezantimeve (A) që funksionet e përfshira në e software do përmbushur kërkesat tuaja ose se ata do të UPDATED, (B) QË FUNKSIONIMI I NDONJE I software do të jetë e saktë apo Gabim- FALAS OSE NDONJE QË defekte do të korrigjohen, (C) që software nuk do të dëmtojë ndonjë softuer tjetër, HARDWARE ose të dhëna, (D) QË ÇDO SOFTUERI, shërbimet e rrjetit (duke përfshirë edhe internetin) OSE PRODUKTE (TJERA SE SOFTWARE) mbi të cilat PERFORMANCE software varet do të vazhdojë të dispozicion,

Pandërprerë OSE pamodifikuar, dhe (E) LIDHUR ME PËRDORIMIN OSE REZULTATET E PËRDORIMIT TË SOFTUERI NË KUSHTET E saktësinë e saj, saktësinë, besueshmërinë, ose ndryshe.

NO INFORMACION gojë ose me shkrim ose këshillën e dhënë nga Sony ose përfaqësuesi i autorizuar i Sony do të krijojë një garanci, detyrë ose gjendja OSE NË NDONJË RRUGË RRITJA E FUSHA E KËSAJ GARANCIE. DUHET TË SOFTUERI provojë dëmtuar JU marrë përsipër SHPENZIMET TËRË TË GJITHA ASISTUESE nevojshme, RIPARIMI APO KORREKTIMI. Disa juridiksione nuk lejojnë përjashtimin e garancive të nënkuptuara, SO Këto përjashtime NUK MUND TE JU.

KUFIZIMI I PËRGJEGJËSISË

SONY dhe secili nga furnizuesit e palës së tretë (për qëllime të këtij neni, SONY dhe secili nga furnizuesit e palës së tretë do të referuar kolektivisht si "SONY") NUK DO TË JETË PËRGJEGJËS PËR NDONJË AKSIDENTALE APO SI PASOJË për thyerjen e EXPRESS APO GARANCI NËNKUPTUARA, SHKELJA E KONTRATËS, NEGLIZHENCA, PËRGJEGJËSINË E CAKTUAR OSE NËN ÇDO TEORI TJETËR LIGJORE lidhen me SOFTWARE, DUKE PËRFSHIRË, POR PA U KUFIZUAR, asnjë dëmtim që dalin nga humbjen e fitimeve, humbja e të ardhurave, HUMBJA E TË DHËNAVE, HUMBJA E PËRDORIMIT I SOFTWARE ose ndonjë pajisje të lidhura, DOWN herë pas përdoruesit, eDHE nëse ndonjë prej tyre janë këshilluar PËR MUNDËSINË E DËMEVE TË TILLA. Në çdo rast, të gjithë pa e agregatit PËRGJEGJËSISË tyre sipas ndonjë dispozitë e kësaj EULA do të kufizohet në shumën e paguar në të vërtetë për PRODUKTIT. Disa juridiksione nuk lejojnë përjashtimin ose kufizimin e rastësishme ose rrjedhimore

DËMET, SO përjashtimi SIPER OSE KUFIZIMI NUK MUND TE JU.

AUTOMATIKE AZHURNIM TIPARI

Nga koha në kohë, SONY ose pala e tretë furnizuesit mund të rinovuar automatikisht ose ndryshe të ndryshojë software, duke përfshirë, por jo kufizuar në, me qëllim të përmirësimit të funksioneve të sigurisë, korrigjimin e gabimeve dhe përmirësimin e funksioneve, në kohën që ju të ndërveprojnë me SONY-së ose servers palëve të treta, ose ndryshe. përditësime ose modifikim i tillë mund të fshini ose të ndryshojë natyrën e veçoritë apo aspekte të tjera të programeve, duke përfshirë, por jo kufizuar në, funksionet që ju mund të mbështetet mbi të. Ju pranoni dhe bini dakord se aktivitete të tilla mund të ndodhin në zgjedhjen e vetme Sony dhe se SONY mund të kushtëzojë përdorimin e vazhdueshëm të softuerit me instalimin tuaj të plotë ose pranimin e përditësimit ose modifikime të tillë. Çdo updates / modifikimet do të konsiderohet të jetë, dhe do të përbëjë një pjesë të, software për qëllimet e kësaj EULA. Me pranimin e kësaj EULA, ju pëlqimin për të tillë përditësimit / modifikim.

MARRËVESHJA E PLOTË, Heqjes, Pjeshme

Kjo EULA dhe politika Sony privacy, secili i ndryshuar dhe modifikuar nga koha në kohë, së bashku përbëjnë të gjithë marrëveshjen mes jush dhe Sony në lidhje me software. Dështimi i SONY për të ushtruar ose të zbatojë ndonjë të drejtë ose dispozitë e kësaj EULA nuk përbën heqje dorë të drejte ose dispozitë të tillë. Nëse ndonjë pjesë e kësaj EULA është mbajtur e pavlefshme, e paligjshme ose e pazbatueshme, kjo dispozitë do të zbatohet në masën maksimale të lejuar në mënyrë që për të ruajtur qëllimin e kësaj EULA, dhe pjesët e tjera do të mbeten në fuqi dhe efekt të plotë.

QEVERISJA Ligji dhe juridiksioni

Konventa e Kombeve të Bashkuara mbi Kontratrat për Shitjen Ndërkombëtare të Mallrave nuk do të zbatohen për këtë EULA. Kjo EULA do të qeveriset nga ligjet e Japonisë, pa lidhje me konfliktin e dispozitave të ligjeve. Çdo mosmarrëveshje që lind nga kjo EULA do t'i nënshtrohet vendin ekskluzive të Gjykatës së Qarkut të Tokios në Japoni, dhe palët në këtë mënyrë jep pëlqimin për vendin dhe juridiksionin e këtyre gjykatave.

MJETET barabartë

Pavarësisht nga çdo gjë që gjendet në këtë EULA për të kundërtën, ju pranojnë dhe pajtohen që çdo shkelje e ose jo respektimi i kësaj EULA nga ju do të shkaktojë dëm të pariparueshëm për SONY, për të cilën dëmet monetare do të ishte e papërshtatshme, dhe ju pëlqimin për SONY marrjen e ndonjë vendimit gjyqësor ose lehtësim të barabartë që SONY konsideron të nevojshme ose të përshtatshme në rrethana të tilla. SONY mund të marrë ndonjë mjetet juridike dhe teknike për të parandaluar shkeljen e dhe / ose për të zbatuar këtë EULA, duke përfshirë, por jo kufizuar në, ndërprerjen e menjëhershme të përdorimit të softuerit, nëse SONY beson në diskrecionin e saj e vetme që ju jeni shkelur apo qëllim të shkelin këtë EULA. Këto mjete janë përveç ndonjë mjetet të tjera SONY mund të ketë të drejtën, në kapital ose në bazë të kontratës.

PERFUNDIMI

Pa cenuar të drejtat e tij të tjera, SONY mund të përfundojë këtë EULA në qoftë se ju nuk janë në përputhje me ndonjë nga kushtet e saj. Në rast të ndërprerjes së tillë, duhet të pushojë çdo përdorim, dhe të shkatërrojë çdo kopje, i SOFTUERI.

NDRYSHIMI

SONY REZERVON TË DREJTËN TA ndryshojë çdonjërin nga KUSHTEVE TË

KËSAJ EULA sipas gjykimit të vet duke shpall njoftim në një vend SONY SHPALLUR WEB, nëpërmjet një njoftimi EMAIL ME NJË EMAIL ADRESA dhënë nga ju, duke i njoftuar SI PJESË E procesin në të cilin ju merrni përmirësimet / REJAT ose me ndonjë formë tjetër ligjërish të njohur të NJOFTIM. Nëse ju nuk pajtoheni me ndryshimin, ju duhet të kontaktoni menjëherë SONY për udhëzime. Përdorimi i vazhdueshëm i SOFTUERI pas hyrjes në fuqi të një njoftimi të tillë do të konsiderohet miratimin tuaj për t'u lidhur nga amendamenti të tillë.

PËRFITUESIT palës së tretë

Çdo furnizuesit e palës së tretë është shprehur për qëllim palës së tretë përfitues të, dhe ka të drejtë për të zbatuar, çdo dispozitë të kësaj EULA në lidhje me softuerin e palës së tillë.

Nëse keni ndonjë pyetje në lidhje me këtë EULA, ju mund të kontaktoni SONY duke shkruar për SONY të zbatueshëm adresën e kontaktit të çdo fushë apo vend.

Copyright © 2014 Sony Corporation.

Masat paraprake

Për sigurinë

- Nëse ndonjë objekt fortë ose lëng në sistem, stakoj sistemin dhe duhet të kontrollohet nga një personel i kualifikuar përpara se të vihet ndonjë më tej.
- A nuk ngjiten në njësinë kryesore dhe basi, si ju mund të bien poshtë dhe të plagosë veten, ose dëmtimi

Mbi burimet e rrymës

- Para se të përdorni sistemin, kontrolloni që tensioni i përdorimit është identik me furnizimin vendas me energji. Tensioni i përdorimit tregohet në pllakëzën metalike në fund të njësisë kryesore.
- Nëse ju nuk jeni duke shkruar për të përdorur sistemin për një kohë të gjatë, sigurohuni që të shkëputni sistemin nga priza e murit (rrjeti). Për të shkëputur kordonin e rrymës (rrjetit elektrik), kapeni te spina; nuk tërheq kordonin.
- Një kunj i spinës është më i gjerë se tjetri për qëllim sigurie dhe do të futet në prizën e murit (rrjeti) vetëm një mënyrë. Nëse ju jeni në gjendje për të futur plug plotësisht në prizë, kontaktoni shitësin tuaj.
- kordonin e rrymës duhet të zëvendësohet vetëm nga një dyqan servisi i kualifikuar.

Mbi akumulimin e nxehtësisë

Megjithëse sistemi nxehet gjatë punës, kjo nuk është defekt. Nëse e përdorni këtë sistem në volum të lartë, temperatura sistemi në pjesën e pasme dhe në fund rritet në mënyrë të konsiderueshme. Për të shmangur djegjen, mos e prekni sistemin.

Mbi vendosjen

- Mos e vendosni sistemin pranë burimeve të nxehtësisë, ose në një vend subjekt ndaj diellit direkt, pluhur të tepërt, ose tronditje mekanike.
- Mos vendosni asgjë në pjesën e pasme të njësisë dhe basin që mund të bllokojë vrimat e ajrimit dhe keqfunksionimet shkaktojnë.

- Mos vendosni objekte metalike përveç një TV rreth sistemit. Funkzionet Pa tela mund të jetë e paqëndrueshme.
- Nëse sistemi është duke u përdorur në kombinim me një TV, VCR ose magnetofon, zhurma mund të rezultojë dhe cilësisë foto mund të vuajnë. Në një rast të tillë, e vendosni sistemin larg nga TV, VCR ose magnetofon.
- Përdorimi kujdes kur vendosni sistemin në një sipërfaqe që është trajtuar posaçërisht (me dyllë, vaj, polish, etj), si njolla ose çngjyrosje sipërfaqe mund të rezultojë.
- Kujdesuni për të shmangur ndonjë dëmtim të mundshëm nga qoshet e njësisë kryesore dhe basi.
- Mbani 3 cm ose më shumë hapësirë nën njësi kur ju ul receptorin e telefonit atë në mur.
- Folësit e këtij sistemi nuk i magnetikisht mbrojtura lloji. Mos vendosni karta magnetike në sistemin ose pranë saj.

Mbi trajtimin e basin

Mos e vendosni dorën tuaj në prerje të basin kur heqjen atë. Shoferi Gjuha mund të jetë dëmtuar. Kur heqjen atë, të mbajë pjesën e poshtme të basin.

Mbi operacion

Përpara se të lidhni pajisje të tjera, të jetë i sigurt për të fikur dhe stakoj sistemin.

Nëse hasni parregullsi ngjyrash në një ekran televiziv të afërt

Parregullsi ngjyrë mund të vërehet në lloje të caktuara të TV.

Nëse parregullsi ngjyra është vërejtur ...

Fikeni televizor, më pas ndizeni sërish pas 15 deri 30 minutash.

Nëse ngjyra parregullsi është vërejtur edhe një herë ...

Vendoseni sistemin më larg televizorit.

Mbi pastrim

Pastroni sistemin me një leckë të butë, të thatë. Mos përdorni asnjë lloj pastruesi abraziv, pluhur pastrim, ose tretës si alkooli ose benzina.

Nëse keni ndonjë pyetje ose problem në lidhje me sistemin tuaj, ju lutemi kontaktoni shitësin më të afërt të Sony.

Mohim lidhje me shërbimet e ofruara nga palët e treta

Shërbimet e ofruara nga palët e treta mund të ndryshohet, pezullohet, ose të ndërpritet pa njoftim paraprak. Sony nuk mban asnjë përgjegjësi në këto llojet e situatave.

Shënime për përditësimin

Ky sistem ju lejon për të rinovuar software automatikisht kur të lidhur në internet nëpërmjet një rrjeti me kablo ose pa tel. Ju mund të shtoni veçori të reja dhe të përdorin sistemin me më shumë lehtësi dhe siguri nga përditësimin e sistemit. Nëse ju nuk dëshironi për të rinovuar automatikisht, ju mund të çaktivizoni funksionin duke përdorur SongPal instaluar në smartphone tuaj ose tabletë. Megjithatë, sistemi mund të pdate software automatikisht për shkaqe të tilla si siguria, edhe nëse ky funksion është çaktivizuar. Ju gjithashtu mund të rinovuar software duke përdorur menyne e cilësimeve kur ky funksion është çaktivizuar. Shih "Përdorimi i ekranit të konfigurimit" (faqe 50) për detaje. Ju nuk mund të përdorin sistemin, ndërsa softuer është duke u përditësuar.

Drejta autori dhe markat tregtare

Ky sistem përmban Dolby * Digital dhe DTS ** Digital Surround System.

* Prodhuar me licencë nga Dolby Laboratories.

Dolby dhe double-D simboli janë marka tregtare të Dolby Laboratories.

**Për patentat DTS, shih <http://patents.dts.com>. Prodhuar me licencë nga DTS Licensing Limited. DTS, DTS-HD, Simboli dhe DTS e Simboli bashkë janë marka tregtare të DTS, Inc. © DTS, Inc. Të gjitha të drejtat e rezervuara regjistruar.

Marka tregtare BLUETOOTH® Marka e fjalës dhe logot janë të regjistruara në pronësi të Bluetooth SIG, Inc. dhe çdo përdorim i këtyre markave nga Sony Corporation është me licencë. markat e tjera tregtare dhe emrat tregtarë janë ato të pronarëve të tyre përkatës.

Ky sistem përfshin High-Definition Multimedia Interface (HDMI™) teknologji. Termat HDMI dhe HDMI High-Definition Multimedia Interface, dhe Logo HDMI janë marka tregtare ose marka të regjistruara të HDMI Licensing, LLC në Shtetet e Bashkuara dhe vende të tjera.

Marka N është markë tregtare ose markë e regjistruar e NFC Forum, Inc. në Shtetet e Bashkuara dhe në vende të tjera.

Android dhe Google Play janë marka tregtare të Google Inc.

Google Cast dhe Google Cast simbol janë marka tregtare të Google Inc.

"Xperia" është një markë tregtare e Sony Mobile Communications AB.

Apple, logoja e Apple, iPhone, iPod, iPod touch, dhe Retina janë marka tregtare të Apple Inc., të regjistruara në SH.B.A. dhe vende të tjera. App Store është një markë shërbimi e Apple Inc.

"Made for iPod," dhe "Made for iPhone" do të thotë se një aksesor elektronik është projektuar për t'u lidhur në mënyrë specifike për iPod apo iPhone, përkatësisht, dhe është certifikuar nga zhvilluesi për të përmbushur standardet e performancës së Apple. Apple nuk është përgjegjës për funksionimin e kësaj pajisje ose pajtueshmërinë e saj me standardet e sigurisë dhe rregullatore. Ju lutem vini re se përdorimi i këtij aksesorit me iPod apo iPhone mund të ndikojë në performancën e pa tel.

"BRAVIA" logo është një markë tregtare e Sony Corporation.

"ClearAudio+" është markë tregtare e Sony Corporation.

"PlayStation®" është një markë e regjistruar e Sony Computer Entertainment Inc.

MPEG Layer-3 audio Patentat dhe teknologjia koduese të licencuara nga Fraunhofer IIS dhe Thomson.

Windows Media është ose një markë e regjistruar tregtare ose markë tregtare e Microsoft Corporation në Shtetet e Bashkuara dhe / ose vende të tjera. Ky produkt mbrohet nga disa të drejta të pronësisë intelektuale të Microsoft Corporation. Përdorimi ose shpërndarja e teknologjive të tilla jashtë këtij produkti janë të ndaluara pa licencë nga Microsoft ose një filial i autorizuar Microsoft.

Opera® Devices SDK nga Opera Software ASA. Copyright 1995-2015 Opera Software ASA. Të gjitha të drejtat e rezervuara.



Wi-Fi®, Wi-Fi Protected Access®, Wi-Fi Alliance® dhe Wi-Fi CERTIFIED Miracast® janë marka tregtare të Wi-Fi Alliance regjistruar.

Wi-Fi CERTIFIED™, WPA™, WPA2™, Wi-Fi Protected Setup™ dhe Miracast™ janë marka tregtare të Wi-Fi Alliance.

LDAC™ dhe LDAC logo janë marka tregtare të Sony Corporation.

LDAC është një teknologji koduese audio zhvilluar nga Sony që mundëson transmetimin e rezolucion të lartë (Hi-Res) përmbajtje Audio, edhe mbi një lidhje Bluetooth. Ndryshe nga të tjera Bluetooth teknologjive coding kompatibil si SBC, ajo vepron pa asnjë poshtë-konvertimin e përmbajtjes Hi-Res Audio*, dhe lejon afërsisht tre herë më shumë të dhëna se ato** teknologjive të tjera të transmetuara në rrjet Bluetooth wireless me zë të paparë cilësisë, me anë të kodimit efikas dhe packetization optimizuar.

* duke përfshirë përmbajtjen format DSD

**në krahasim me SBC (Subband kodimi) kur bitrate 990 kbps (96/48 kHz) ose 909 kbps (88.2 / 44.1 kHz) është zgjedhur

Ky produkt përmban software që është subjekt i GNU General Public License ("GPL") ose Vogël GNU General Public License ("LGPL"). Këto përcaktojnë se konsumatorët kanë të drejtë për të marrë, të ndryshuar, dhe rishpërndarë kodin burimor të thotë softuer në përputhje me kushtet e GPL ose LGPL.

Për detajet e GPL, LGPL dhe licencat e tjera softuer, ju lutem referojuni [Software License Information] në [System Settings] të [Setup] menynë në produkt.

Kodi burimor për softuerin e përdorur në këtë produkt është subjekt GPL dhe LGPL, dhe është në dispozicion në Web. Për të shkarkuar, ju lutem hyni në vijim: URL:
<http://oss.sony.net/Products/Linux>

Lutemi kini parasysh se Sony nuk mund të përgjigjet, ose të përgjigjet për çdo pyetje në lidhje me përmbajtjen e këtij kodi burim.

"DSEE HX" është markë tregtare e Sony Corporation.

DLNA™, logoja DLNA dhe DLNA CERTIFIED™ janë marka tregtare, marka shërbimi ose marka certifikimi të Living Network Alliance Digital.

"TRILUMINOS" dhe "TRILUMINOS" logo janë një markë e regjistruar e Sony Corporation.

Ky produkt përfshin softuer Spotify i cili është subjekt i licencave 3 parti gjetur këtu *:
<https://developer.spotify.com/esdk-third-party-licenses/>

Spotify dhe Spotify janë marka tregtare të Grupit Spotify.*

* Në varësi të vendit dhe rajonit, ky funksion mund të mos jetë në dispozicion.

Gjitha markat e tjera janë marka tregtare të pronarëve të tyre përkatës.

Softuer i këtij sistemi mund të përditësohet në të ardhmen. Për të gjetur se detajet mbi çdo përditësimë në dispozicion, ju lutem vizitoni URL e mëposhtme.
www.sony.eu/support



* 4 5 8 6 1 3 6 7 3 * (1)