

## FM/AM

# Media digjitale lojtar

Udhëzime për përdorim **SQ**

### Regjistro pronarit

Modeli dhe numrat serial janë të vendosur në pjesën e poshtme të njësisë. Regjistro numrin serik dhënë në hapësirën më poshtë. Referohen këtyre numrave sa herë që ju thërrisni tregtarin tuaj Sony në lidhje me këtë produkt.

Model No. DSX-M55BT    Serial të Nr. \_\_\_\_\_

**Për të anuluar demonstratën e ekranit (DEMO)  
shih faqen 21.**

DPër të kaluar në akordim hap FM / AM, shih faqe 9.

Për të lidhur / instalimin, shihni faqen 33.



\* 4 5 8 8 3 2 4 1 2 \* (3)

Për siguri, më mirë instaloni këtë njësi në pjesën e përparme të makinës sepse pjesa mbrapa aparatit bëhet e ngrohtë gjatë përdorimit. Për detaje, shikoni "Lidhjet/Instalimet" (faqe 32).

Pllaka me emrin që tregon voltazhin, etj., gjendet në fund të shtëpizës.



Me këtë, Sony Corporation, deklaron se ky pajisje është në përputhje me thelbësore kërkesat dhe dispozitat e tjera përkatëse të Direktiva 1999/5 / EC. Për detaje, vizitoni URL e mëposhtme: <http://www.compliance.sony.de/>

### **Shënime për konsumatorët: informatat vijuese vlejné vetém për pajisjet e shitura në shtetet që zbatojné direktivat e BE-së**

Prodhuesi: Sony Corporation, 1-7-1 Konan Minato-ku Tokyo, 108-0075 Japan  
Për përputhje të produktit me BE: Sony Belgium, Bijkantoor van Sony Europe Limited, Da Vincilaan 7-D1, 1935 Zaventem, Belgjikë



### **Largimi i baterive (vlejnë për Bashkimin Evropian dhe shtete tjera evropiane me sisteme të ndarë të grumbullimit)**

Ky simbol në bateritë ose në paketimin tregon që bateritë e dhëna me këtë produkt nuk duhet të trajtohet sikur mbeturina shtëpiake.

Për disa bateri, ky simbol mund të përdoret në kombinim me një simbol kimik. Simboli kimik për zhirë (Hg) ose plumb (Pb) mund të shtohen nëse bateria përmban më tepër se 0.0005% zhirë ose 0.004% plumb. Duke siguruar që produkti largohet mirë, do të ndihmoni në parandalimin e

konsekuencave potenciale negative për mjedisin jetësor dhe shëndetin e njerëzve, e cila mund të dëmtohet nga trajtimi i gabuar i mbeturinave të këtij produkti. Materialet për riciklim do të ndihmojnë të mbrohen resurset natyrore.

Nëse produktet për shkaqe sigurie, performancë ose integritet të të dhënave kërkojnë lidhje permanente me bateri të inkuorporuar, këtë bateri duhet të ndryshohet nga teknik i kualifikuar.

Për të siguruar që bateria do të trajtohet mirë, dorëzoni produktin në fund të jetës në pikë përkatëse për grumbullim për riciklim të pajisjes elektrike dhe elektronike.

Për gjitha bateritë tjera, ju lutemi shikoni pjesën për largimin e baterisë nga produkti në mënyrë të sigurt.



## **KUJDES: Mos ha bateri, djegin kimike**

### **I rrezikut.**

Komandanti largët përmban një bateri qelizë monedhë / button. Nëse bateria qeliza monedhë / button është gëlltitur, ajo mund të shkaktojë djegie të rënda të brendshme në vetëm 2 orë dhe mund të çojë në vdekje. Të mbajtur bateri të reja dhe të përdorura larg nga fëmijët. Nëse ndarje baterisë nuk mbyllet të sigurt, të ndaluar përdorimin e produktit dhe për të mbajtur atë larg nga fëmijët. Nëse ju mendoni se bateritë mund të ketë qenë gëlltitur ose vendosur brenda çdo pjesë të trupit, kërkojnë kujdes të menjëhershëm mjekësor.

## **Shënim në bateri litium**

Mos e lini baterinë ndaj nxehtësisë së tepruar siç janë rrezet e diellit direkte, zjarri ose të ngjashme.

### **Paralajmërim nëse ndezja e makinës së juaj nuk ka ACC pozitë**

Siguroni që të vendosni Auto Off funksionin (faqe 21). Njësia do të shkyçet tërësisht dhe automatikisht në kohën e caktuar pasi që njësia të shkyçet, që parandalon harxhimin e baterisë.

Nëse nuk e vendosni Auto Off funksionin, shtypeni dhe mbajeni OFF deri ekrani shkyçet çdoherë që të fikni makinën.

## **Mohim nga përgjegjësia që ka të bëjë me shërbimet që ofrohen nga palët e treta**

Shërbimet që ofrohen nga palë të treta mund të ndryshojnë, pezullojnë ose ndalen pa paralajmërim paraprak. Sony nuk mban asnjë përgjegjësi kur të ndodhin këto situata.

## **Njoftim i rëndësishëm**

### **KUJDES**

NË ASNJË MËNYRË SONY NUK DO TË JETË PËRGJEGJËSE PËR ÇDO DËMTIM INCIDENTAL, DIREKT OSE PASOJË OSE DËMTIME TJERA PËRFSHIRË, PA KUFIZIM, HUMBJE TË FITIMIT OSE HUMBJE TË TË ARDHURAVE, HUMBJE TË TË DHËNAVE NGA PËRDORIMI I PRODUKTIT OSE PAJISJE PËRKATËSE, KOHA E SHKYÇJES OSE KOHA E BLERËSIT QË DEL NGA PËRDORIMI I KËTIJ PRODUKTI, PËRBËRËSIT SOFTUER DHE HARDUER.

Të nderuar përdorues, ky produkt përmban transmetues radio.

Sipas dispozitës UNECE numër 10, prodhuesit e makinave mund të imponojnë kushte të veçanta për integrimin e radio aparatit në makinat.

Shikoni manualin e makinës ose njoftoni prodhuesin ose shitësin para se të instaloni këtë produkt në makinën tuaj.

## **Thirrje emergjente**

Ky BLUETOOTH aparat dhe aparati elektronik i lidhur me këtë aparat përdorin radio sinjale, rrjete celulare dhe rrjete fikse si dhe funksione të programuar nga përdoruesi që nuk mund të garantojë lidhjen në gjitha kushtet. Andaj, mos u mbështetni vetëm në aparatit elektronik për komunikime të nevojshme (si thirrje emergjente mjekësore).

## **Mbi BLUETOOTH komunikimin**

- Mikrovalët që emetohen nga BLUETOOTH aparati mund të ndikojnë mbi përdorimi në aparateve elektronike mjekësore. Shkyçeni njësinë dhe BLUETOOTH aparatet në vendet më poshtë sepse mund të shkaktohet aksident.
  - ku ka gaz ndezës, në spital, tren, avion ose pompë benzini
  - afër dyerve automatike ose alarmit për zjarr.
- Njësia përmban hapa sigurie që përputhen me standardet BLUETOOTH për të siguruar lidhje më të fortë kur përdoret teknologjia BLUETOOTH pa dal, por siguruar mund mos të jetë e mjaftueshme varësisht nga cilësimi. Kujdes gjatë komunikimit kur përdorni teknologjinë BLUETOOTH.
- Ne nuk marrim asnjë përgjegjësi për rrjedhjen e informatave gjatë komunikimit me BLUETOOTH

Nëse keni pyetje ose probleme lidhur me njësinë që nuk janë të theksuara në këtë manual, konsultohuni me distributorin më të afërt të Sony.

---

## Përmbajtja

Paralajmërim	2
Vendi i kontrollleve	6

---

## Si T'ia Fillohet

Largimi i panelit të përparmë	8
Ndërrimi i hapi FM / AM akordim	9
Vendosja e orës	9
Përgatitja pajisjes BLUETOOTH	9
Lidhja e USB aparatit	11
Lidhja e audio aparateve tjera portative	12

---

## Dëgjimi i radios

Dëgjimi i radios	12
Përdorimi i Radio Data System (RDS)	13
Dëgjimi me SiriusXM Radio (SHBA / Kanada vetëm)	13

---

## Riprodhim

Luajtja e një pajisjeje USB	15
Duke luajtur me pajisjet BLUETOOTH	15
Kërkimi dhe rishikim gjurmët	16

---

## Duke dëgjuar Pandora®

Organizim Pandora®	17
Me kullim Pandora®	17
Operacionet në dispozicion në Pandora®	17

---

## Pa duar thërret (anë të BLUETOOTH vetëm)

Marrjen e thirrjeve	18
Thirrja	18
Opsionet e disponueshme gjatë thirrjes	19

---

## Funksionet dobishme

Përdorim Siri Eyes Free	20
-------------------------	----

---

## Rregullimi

Anulimi i DEMO modit	19
Përdorimi i rregullimeve bazë	19
Rregullimi i përgjithshëm (GENERAL)	19
Rregullimi i zërit (SOUND)	20
Rregullimi i ekranit (DISPLAY)	20
Vendosjen BLUETOOTH (BT)	20

---

## Informacione plotësuese

Paralajmërim	21
Mirëmbajtja	22
Specifikimet	23
Mënjanimi i problemeve	25

---

## Lidhjet/Instalimi

Kujdes	29
Lista e pjesëve për instalim	29
Lidhje	30
Instalim	32

# Vendi i kontrollleve

## Njësia kryesore

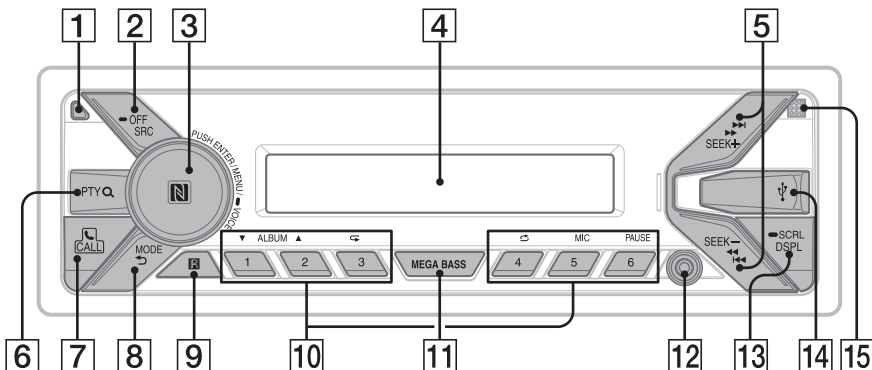

**1** Butoni për lëshimin e panelit të përparmë

**2** SRC (source)

Kyçeni rrymën.  
Ndryshimi i burimit.

➔ OFF

Shtyp dhe mbaj për 1 sekondë për të shkyçur aparatit. Shtyp dhe mbaj për më tepër se 2 sekonda për të shkyçur aparatit dhe ekranin. Në qoftë se njëjësia është fikur dhe ekranit zhduket, operacion nga komandanti largët nuk është në dispozicion.

**3** Rrotulla kontrolluese

Rrotulloni për të rregulluar zërin.

**PUSH ENTER**

Hyni në opsionin e zgjedhur.

**MENU\***

Hapeni menyë e rregullimit.

➔ VOICE (faqe 19, 20)

Shtypni dhe mbani për më shumë se 2 sekonda deri në aktivizuar telefonimin zanor apo funksion Siri (iPhone vetëm).

**N-Mark**

Prek dial kontrollit me Android™ smartfonin për të bërë lidhje Bluetooth®.

\* Nuk aplikohet nëse përzgjidhet BT telefon.

**4** Ekran

**5** SEEK +/-

Kërkoni radio stacione automatikisht. Shtyp dhe mbaj për të kyçur automatikisht.

◀◀/▶▶ (prev/next)

◀◀/▶▶ (fast-reverse/fast-forward)

**6** PTY (program type)

Shtyp dhe mbaj për të zgjedhë PTY në RDS.

Q (browse) (faqe 14, 16, 17)

Hyni në modin e kërkimit gjatë dëgjimit.

**7** CALL

Hyrja në meny për thirrjen. Përgjigje / fund një telefonatë. Shtypni dhe mbani për më shumë se 2 sekonda për të aktivizuar sinjalin Bluetooth

**8** MODE (faqe 12, 14, 15, 17, 19)

↶ (back)

Kthehuni në menyë paraprake.

**9** Pranuesi për telekomandë

## 10 Butonat numerik (1 deri 6)

Pranon radio stacionet e memoruar. Shtyp dhe mbaj për të memoruar stacione.

Për t'i telefonuar një numër telefoni të ruajtur. Shtypni dhe mbani për të ruajtur numrin telefon.

Kërce një album për audio aparat. Shtyp dhe mbaj për të kërcyer albume vazhdimisht.

Shtyp ▲ për bravo lart, ose ▼ për bravo poshtë në Pandora® (faqe 17).

↺ (repeat)

↻ (shuffle)

**MIC (page 19)**

**PAUSE**

## 11 MEGA BASS

Përforcimi i zërit të basit në sinkronizim me nivelin e zërit. Shtyp për të kyçur/shkyçur MEGA BASS funksionin: [1], [2], [OFF].

## 12 AUX kyçësja hyrëse

## 13 DSPL (display)

Ndryshoni opsionet në ekran.

➡ SCRL (scroll)

Shtyp dhe mbaj për të rrëshqitur nëpër opsionet.

## 14 USB port

## 15 Mikrofoni (në panelin e brendshme)

Për të përdorur duart pa funksione të punuar si duhet, Mos e mbuloni mikrofoni me shirit, etj

## RM-X231 komandanti i largët

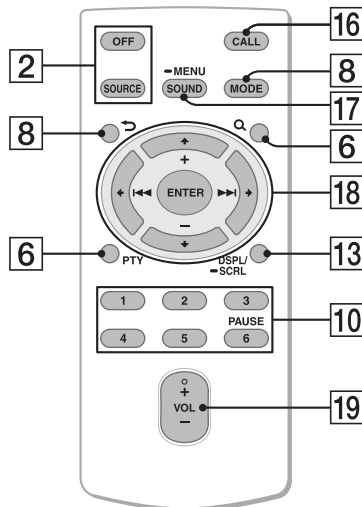

VOL (volumi) + button ka një pikë të prekshme.

## 16 CALL

Shkruani menu thirrjes. Merrë / fund një telefonatë.

## 17 SOUND\*

Të hapur menunë SOUND direkt.

➡ MENU\*

Shtypni dhe mbani për të hapur menyën e konfigurimit.

\* Jo në dispozicion kur telefoni BT është zgjedhur.

## 18 ◀/▶/↵/➡

Zgjidh një artikull konfigurimit, etj

**ENTER**

Shkruani artikullit të përzgjedhur.

◀◀/▶▶ (prev/next)

+/- (album +/-)

## 19 VOL (volume) +/-

Remove the insulation film before use.

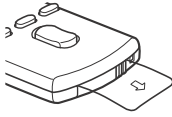

## RM-X11M Komandanti detar largët (nuk jepet)

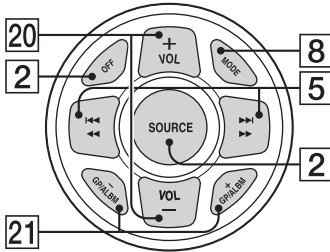

**20** VOL (volume) +/-

**21** GP (group)/ALBM (album) +/-  
Merre stacionet e ruajtura.

## Si T'ia Fillohet

### Largimi i panelit të përparmë

Mund të largoni panelin e përparmë për të parandaluar vjedhjen.

- 1 Shtyp dhe mbaj OFF ① deri sa njësia të shkyçet dhe shtyp butonin për lirim ②, në panelin e përparmë dhe pastaj tërhiqeni panelin drejt vetes për të larguar.

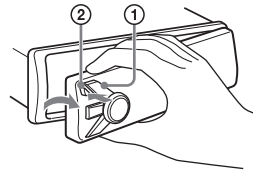

### Alarmi për kujdes

Nëse e fikni makinën dhe e vendosni në OFF pa mos larguar panelin e përparmë, alarmi për kujdes do të tingëllojë për disa sekonda. Alarmi do të kyçet vetëm nëse përdoren përforcues të integruar.

### Numrat serial

Sigurohuni që ata të përputhen me numrat serik në pjesën e poshtme e njësisë dhe në anën e pasme e panelit të përparmë.

Përndryshe ju nuk do të jetë në gjendje për të kryer BLUETOOTH pairing, lidhja dhe shkyçja e

### Ngjitja e panelit të përparmë

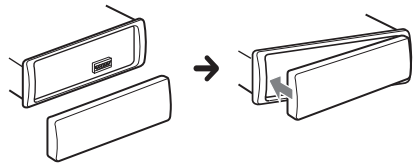



## Ndërrimi i hapi FM / AM akordim

Të cilësuar FM / AM akordim hap të vendit tuaj. Ky cilësim shfaqet **vetëm kur burimi është off dhe ora shfaqet.**

- 1 Shtypni MENU, rrotullohen çelësin e kontrollit për të zgjedhur [SET PËRGJITHSHME], pastaj shtypni atë.
- 2 Rotate dial kontrollit për të zgjedhur [SET TUNER-STP], pastaj shtypni atë.
- 3 Rotate dial kontrollit të zgjedhur nga [SET 50K / 9K], [SET 100K / 10K] ose [SET 200K / 10K], pastaj shtypni atë.

## Vendosja e orës

- 1 Shtyp MENU, rrotulloni rrotullën kontrolluese për të zgjedhë [SET GENERAL], dhe pastaj shtypeni.
- 2 Rrotulloni rrotullën kontrolluese dhe pastaj shtypeni [SET CLOCK- ADJ]. Numrat për orë ndriçojnë.
- 3 Rrotulloni rrotullën kontrolluese për të zgjedhur orën dhe minutën. Për të lëvizur orën digjitale, shtypeni SEEK+/-.
- 4 Pasi të caktoni minutën, shtypeni MENU. Rregullimi mbaron dhe ora aktivizohet.

**Për të shfaqur orën**  
Shtypni DSPL.

## Përgatitja e BLUETOOTH aparatit

Mund të gëzojnë muzikë, apo të kryejnë thirrje handsfree në varësi të pajisjes BLUETOOTH pajtueshme të tilla si një smartfonin, telefon celular dhe audio

Pajisja (më poshtë "pajisje BLUETOOTH", nëse nuk specifikohet ndryshe). Për detaje mbi lidhjen, referojuni udhëzimeve të përdorimit të dhëna me pajisjen.

### Lidhja e telefonit të mençur me një prekje (NFC)

Me preken e pikës së drejtimin në njësinë me NFC\* telefon kompatibil, njësia automatikisht do të çiftohet dhe lidhet me atë.

\* NFC (Near Field Communication) është teknologji që mundësin komunikim pa tel në distancë të shkurtë mes pajisjeve të ndryshme si telefon të mençur dhe IC pajisje. Falë këtij funksioni, NFC, për transferimi ne të dhënave mjafton vetëm një prekje në simbolin përkatëse ose pozitën përkatëse me pajisjen kompatibile.

Për telefona të mençur që kanë të instaluar sistemin operativ Android OS 4.0 ose më të re, duhet të shkarkoni aplikacionin „NFC Easy Connect“, që mund të gjendet në Google Play™. Aplikacioni mund mos të gjendet në disa vende/rajone.

- 1 Aktivizoni funksionin NFC në telefonin e mençur. Më tepër informacione kërkon në manualin për përdorim që keni marrë me telefonin.
- 2 Prekni pjesën me shenjën N-Mark në njësinë me pjesën me shenjën N-Mark në telefonin e mençur.

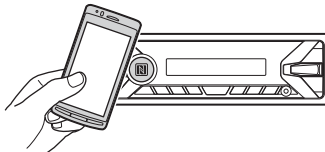

Kontrolloni nëse indikatori  fillon të ndriçojë në ekranin e njësisë.

## Për ndërprerje të lidhjes

Sërisht prekni pjesën me shenjë N-Mark në njësinë me pjesën me shenjë N-Mark në telefonin e mençur.

### Shënim

- Kur të bëni lidhjen, me kujdes përdorni telefonin e mençur për mos të gërvishitur.
- Lidhja me një prejke nuk është e mundur kur njësi vetëm më është lidhur me pajisje kompatible me NFC. Në këtë rast, ndërpriti lidhjen me pajisje tjetër dhe sërisht bëjeni lidhjen me telefonin e mençur.

## Çiftimi dhe lidhja me BLUETOOTH aparat

Gjatë lidhjes me BLUETOOTH aparat (telefon celular, audio aparat, etj.) për herën e parë, duhet bërë regjistrim i dy aparateve (që duhet "çiftim"). Çiftimi mundëson që kjo njësi dhe njësi tjetër të njohin njëra-tjetra.



**1** Vendosni BLUETOOTH aparatën në distancë 1 m (3 hapa) nga njësi.

**2** Shtyp CALL, rrotulloni rrotullën kontrolluese për të zgjedhë [PAIRING], dhe pastaj shtypeni.

📶 ndriçon deri sa pajisja është në modin StandBy.

**3** Bëjeni çiftimin në BLUETOOTH aparatën që të gjejë njësinë.

**4** Zgjidh [DSX-M55BT] që shfaqet në ekranin e BLUETOOTH aparatit.

Në qoftë se emri juaj modeli nuk duket, të përsëritur nga hapi 2.



**5** Nëse kërkohet kod\* në BLUETOOTH aparatën, shënoni [0000].

\* Kodi mund të ketë emrin "fjalëkalim", "PIN kod", "PIN numër", ose "Shfët", etj. varësisht nga aparati.

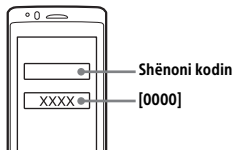

Kur bëhet çiftimi 📶 qëndron ndezur.

**6** Zgjidheni këtë njësi në BLUETOOTH aparatën për të bërë lidhjen.

📶 ose 📶 treguesi ndriçon kur është bërë lidhja.

### Shënim

Gjatë lidhjes me BLUETOOTH aparat, kjo njësi nuk mund të gjendet nga aparate tjera. Për të mundur gjetjen, hyni në modin e çiftimit dhe kërkoni këtë njësi nga aparat tjetër.

### Për nisje të dëgjimit

Më tepër detaje mund të gjeni në pjesën "Dëgjimi me BLUETOOTH pajisje" (faqe 15).

### Anulimi i çiftimit

Bëjeni hapin 2 për të anuluar çiftimin pasi që njësi dhe BLUETOOTH aparat të jenë të lidhur.

## Lidhja me BLUETOOTH aparat të çiftuar

Për të përdorur aparat të çiftuar, duhet të bëni lidhje me njësinë. Disa aparate të çiftuar do të lidhen automatikisht.



**1** Shtyp CALL, rrotulloni rrotullën kontrolluese për të zgjedhë [SET BT SIGNAL], dhe pastaj shtypeni.



Sigurori që 📶 të ndriçojë.

**2** Aktivizoni BLUETOOTH funksionin në BLUETOOTH aparatën.

### 3 Përdorni BLUETOOTH aparatën për të lidhur me këtë njësi.

ose ndriçon.

Ikonat në ekran:

	Ndizet kur thirrje handsfree është në dispozicion duke bërë të mundur HFP (Handsfree profil).
	Ndizet kur pajisja audio është lojë duke mundësuar A2DP (Advanced Audio Distribution Profile).

### Lidhja me aparatën e fundit të lidhur nga kjo njësi

Aktivizoni BLUETOOTH funksionin në BLUETOOTH aparatën.

Shtypni SRC për të zgjedhë [BT PHONE] ose [BT AUDIO].

Shtypni ENTER për lidhje me telefon celular ose PAUSE për lidhje me audio pajisjen.

#### Shënim

Gjatë dëgjimit të BLUETOOTH audio, nuk mund të lidheni nga telefoni celular në njësinë. Lidheni njësinë me telefonin celular.

#### Ndihmë

Me BLUETOOTH sinjal kyç: kur të kyçni makinën, njësia lidhet sërisht automatikisht me telefonin e fundit celular që keni lidhur.

### Lidhja me iPhone/iPod pajisje (çiftimi automatik BLUETOOTH)

Kur iPhone/iPod me sistem operativ të instaluar të iOS5 ose më të ri, të lidhur në USB portin, njësia automatikisht do të çiftohet dhe lidhet. Për të mundësuar çiftimin automatikisht BLUETOOTH, kontrolloni nëse opsioni [AUTOPAIR] në [BT] është në [ON] (faqe 23).

### 1 Aktivizoni funksionin BLUETOOTH në iPhone/iPod pajisjen.

### 2 Lidhni iPhone/iPod në USB daljen.

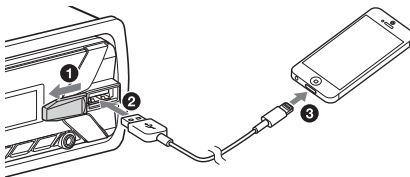

Kontrolloni nëse indikatorët ka filluar të ndriçojë në ekranin e njësisë.

#### Shënim

- Çiftimi automatik nuk mundësohet nëse njësi vetëm më është lidhur me ndonjë pajisje tjetër BLUETOOTH. Në atë rast, ndërpriteni lidhjen me pajisjen tjetër dhe pastaj lidhni sërisht me iPhone/iPod.
- Nëse nuk vendoset çiftimit automatik BLUETOOTH, për Më tepër informacione shikoni pjesën "Përgatitja e BLUETOOTH pajisjes" (faqe 9).

### Lidhja me USB aparat

#### 1 Uleni zërin e njësisë.

#### 2 Lidhni iPod/USB aparatën në njësinë.

Për të lidhur iPod/iPhone, përdorni USB kordonin lidhës për iPod (nuk jepet).

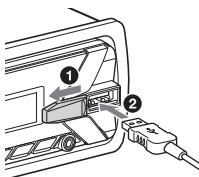

## Lidhja e audio aparateve tjera portative

- 1 Shkÿçeni audio aparatin portativ.
- 2 Uleni zërin e njësisë.
- 3 Lidhjeni audio aparatin portative me AUX kyçësen hyrëse (stereo mini kyçëse) në njësinë me anë të kordonit lidhës\* (nuk jepet).  
\* Siguroni që të përdorni llojin e duhur të kyçëses.

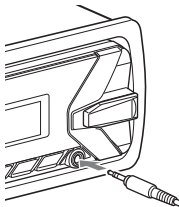

### 4 Shtyp SRC për të zgjedhë [AUX].

#### Barazimi i nivelit të zërit të aparatit të lidhur me burimet tjera

Lëshojeni muzikën e audio aparatit portativ në nivel të mesëm dhe vendosni nivelin e përditshëm të zërit në njësinë.

Shtyp MENU dhe rrotulloni rrotullën kontrolluese. Zgjidh [SET SOUND] → [SET AUX VOL] (faqe 22).

## Dëgjimi i radios

### Dëgjimi i radios

Hapi akordim kërkohet vendosjen (faqe 9).  
Për të dëgjuar radio, shtyp SRC për të zgjedhë [TUNER].

#### Memorimi automatik (BTM)

- 1 Shtyp MODE për të ndryshuar shiritin (FM1, FM2, FM3, AM1 ose AM2).
- 2 Shtypeni MENU, rrotullojeni butonin për të zgjedhë [SET GENERAL] dhe shtypeni.
- 3 Rrotulloni rrotullën kontrolluese për të zgjedhur [SET BTM], dhe shtypeni.  
Njësia memoron stacione sipas rendit të frekuencës në butonat numerik.

#### Kërkimi

- 1 Shtyp MODE për të ndryshuar shiritin (FM1, FM2, FM3, AM1 ose AM2).
- 2 Bëjeni kërkimin.  
**Kërkimi manual**  
Shtyp dhe mbaj SEEK +/- për të gjetur frekuencën e afërt, dhe shtyp SEEK +/- vazhdimisht për të përmirësuar frekuencën e zgjedhur.  
**Kërkimi automatik**  
Shtyp SEEK +/-.  
Kërkimi ndalon kur njësia gjen një stacion.  
Përsëriteni këtë procedurë deri sa nuk gjeni stacionin e preferuar.

#### Memorimi manual

- 1 Kur të pranoni stacionin që doni të ruani, shtyp dhe mbaj butonin e numrit (1 deri 6) për të shfaqur [MEM].

## Pranimi i stacioneve të memoruar

- 1 Zgjidhni shiritin, pastaj shtypni butonin numerik (1 deri 6).

## Përdorimi i Radio Data System (RDS)

### Zgjedhja e llojit të programit (PTY)

- 1 Shtyp dhe mbaj PTY gjatë pranimit të FM.
- 2 Rrotulloni rrotullën kontrolluese deri sa të paraqitet lloji i duhur dhe shtypeni.  
Njësia fillon të kërkojë stacione që emetojnë llojin e zgjedhur të programit.

### Lloje të programeve (hapi akordues: 200 kHz/10 kHz)

**NEWS** (Lajme), **INFORM** (Informacion), **SPORTS** (Sportiv), **TALK** (Diskutim), **ROCK** (Rok), **CLS ROCK** (Klasik Rok), **ADLT HIT** (Hitet i rritur), **SOFT RCK** (Soft Rok), **TOP 40** (Top 40), **COUNTRY** (Muzika popullore), **OLDIES** (Muzikë tradicionale), **SOFT** (Soft), **NOSTALGA** (Nostalgji), **JAZZ** (Xhaz), **CLASSICL** (Klasik), **R & B** (Ritëm dhe Blutë), **SOFT R&B** (Soft Ritëm dhe Blutë), **LANGUAGE** (Gjuhe e huaj), **REL MUSC** (Fetare muzikë), **REL TALK** (Bisedoni fetare), **PERSNLTY** (Personalitet), **PUBLIC** (Publik), **COLLEGE** (Kolegj), **HABL ESP** (Bisedoni Spanjisht), **MUSC ESP** (Spanjisht Muzikë), **HIP HOP** (Hip-Hop), **WEATHER** (Mot)

**Lloje të programeve** (hapi akordues: 100 kHz/10 kHz, 50 kHz/9 kHz)

**NEWS** (Lajme), **AFFAIRS** (Çështje aktuale), **INFO** (Informata), **SPORT** (Sport), **EDUCATE** (Arsim), **DRAMA** (Drama), **CULTURE** (Kulturë), **SCIENCE** (Shkencë), **VARIED** (Të ndryshme), **POP M** (Pop muzikë), **ROCK M** (Rok muzikë), **EASY M** (M.O.R. muzikë), **LIGHT M** (Klasike të lehtë), **CLASSICS** (Klasike serioze), **OTHER M** (Muzikë tjetër), **WEATHER** (Moti), **FINANCE** (Financa), **CHILDREN** (Program fëmijëror), **SOCIAL A** (Çështje sociale), **RELIGION** (Religion), **PHONE IN** (Phone In), **TRAVEL** (Udhëtim), **LEISURE** (Çlodhje), **JAZZ** (Muzikë xhaz), **COUNTRY** (Kantri muzikë), **NATION M** (Muzikë kombëtare), **OLDIES** (Muzikë e vjetër), **FOLK M** (Muzikë popullore), **DOCUMENT** (Dokumentar)

### Vendosja e kohës së orës (CT)

CT të dhënat nga RDS transmetimi rregullojnë orën.

- 1 Vendosni [SET CT-ON] ne [SET GENERAL] (faqe 21).

## Dëgjimi me SiriusXM Radio (SHBA / Kanada vetëm)

### Aktivizimi abonimi tuaj SiriusXM

Vetëm SiriusXM ju sjell më shumë të asaj që ju doni të dëgjojnë, të gjitha në një vend. Merrni mbi 140 kanale, duke përfshirë muzikë komerciale pa plus më të mirë sportive, lajme, flasin, komedi dhe argëtim. Mirë se vini në botën e radio satelitore. SiriusXM Connect Vehicle Tuner dhe Abonimi janë të nevojshme. Për më shumë informacion, vizitoni [www.siriusxm.com](http://www.siriusxm.com)

Pas instalimit SiriusXM Connect Vehicle Tuner dhe antenë, shtypni SRC për të zgjedhur [SIRIUSXM]. Ju duhet të jetë në gjendje për të dëgjuar kanalën vrojtim SiriusXM në Channel 1. Pas verifikimit që ju mund të dëgjoni kanalën preview, zgjidhni Channel

O për të gjetur ID Radio e tuner tuaj. Përveç kësaj, ID Radio është e vendosur në pjesën e poshtme të SiriusXM Connect Vehicle Tuner dhe paketime të tij. Ju do të duhet këtë numër për të aktivizuar abonimin tuaj. Shkruani numrin poshtë për referencë.

Në SHBA, ju mund të aktivizoni në internet ose duke telefonuar SiriusXM Listener Care:

- Online: Vizito [www.siriusxm.com/activatenow](http://www.siriusxm.com/activatenow)
- Telefonatë 1-866-635-2349

Në Kanada, ju mund të aktivizoni në internet ose duke telefonuar SiriusXM Listener Care:

- Online: Vizito [www.siriusxm.ca/activatexm](http://www.siriusxm.ca/activatexm)
- Telefonatë 1-877-438-9677

Si pjesë e procesit të aktivizimit, satelitë SiriusXM do të dërgojë një mesazh të aktivizimit të tuner tuaj. Kur radio juaj zbulon se akordues ka marrë mesazhin e aktivizimit, radio juaj do të shfaq: [SUBSCRIPTION UPDATED - ENTER TO CONTINUE]. Pasi i regjistruar, ju mund të akorduar në kanale në planin tuaj të abonimit.

#### Shënime

- Procesi i aktivizimit zakonisht merr 10 deri në 15 minuta, por mund të zgjasë deri në një orë.
- Radio juaj do të duhet të jetë e ndezur dhe marrjen e sinjalit SiriusXM për të marrë mesazhin e aktivizimit.

## Përzgjedhja kanale për SiriusXM

- 1 Shtypni **Q** (browse).
- 2 Rrotullohen graduesin kontrollit për të zgjedhur [CHANNEL], pastaj shtypni atë.
- 3 Rrotullohen graduesin kontrollit për të zgjedhur kanalën e dëshiruar, pastaj shtypni atë.

#### Për të përzgjedhur kanale nga kategori

- 1 Shtypni **Q** (browse).
- 2 Rrotullohen graduesin kontrollit për të zgjedhur [CATEGORY], pastaj shtypni atë.
- 3 Rrotullohen graduesin kontrollit për të zgjedhur kategorinë e dëshiruar, pastaj shtypni atë.

#### Për të ruajtur kanale

- 1 Duke marrë kanalën që ju dëshironi për të ruajtur, shtypni dhe mbani shtypur një buton numër (1 në 6) deri [MEM] shfaqet.

Për të marrë kanalën ruajtur, shtypni MODE për të zgjedhur [SX1], [SX2] ose [SX3], pastaj shtypni butonin numër (1 në 6).

#### Për të vendosur një kontroll prindëror

Funksion të kontrollit prindëror ju lejon për të kufizuar qasjen në kanale SiriusXM me përmbajtje të pjekur. Kur aktivizohet, funksion të kontrollit prindëror kërkon që ju të hyjë në një kod për të akorduar në kanale të mbyllur. Informacion mbi ngritjen kodkalimin dhe mbyllje kanale mund të gjendet më poshtë.

- 1 Shtypni MENU dhe rrotullohen graduesin kontrollit.
- 2 Zgjedh [SET GENERAL] → [SET PARENTAL] → [SET LOCK SEL] → [SET LOCK-ON].
- 3 Futni kodkalimin nga e rradhës graduesin kontrollit në njësi ose shtypur **↑/↓** të komandantit të largët.  
Për të lëvizur pozicionin e hyrjes, shtypni SEEK +/- në njësi ose **←/→** në komandant të largët. Kodkalimin fillestar është [0000].
- 4 Pas hyrjes kodkalimin, shtypni ENTER.

Për të zhblokuar kanale, zgjidhni [SET LOCK-OFF].

#### Për të ndryshuar kodkalimin

- 1 Shtypni MENU dhe rrotullohen graduesin kontrollit.
- 2 Zgjedh [SET GENERAL] → [SET PARENTAL] → [SET CODEEDIT].
- 3 Futni kodkalimin aktual në ekran aktuale e futjes kodkalimin, pastaj shtypni ENTER.  
Kodkalimin fillestar është [0000].
- 4 Futni kodkalimin e ri me 4 shifra në ekran të ri e futjes kodkalimin, pastaj shtypni ENTER.

#### Për të ndryshuar artikujn ekranit

Shtypni DSPL për të ndryshuar si më poshtë:  
Numri e kanaleve (Factory) → Emri Kanali → Artisti  
Emri → Titull kenge → Informacion rreth përmbajtjen  
→ Kategoria Emri → Orë

## Dëgjimi

### Dëgjimi i USB aparateve

Në këto udhëzime, "iPod" është përdorur në përgjithësi për funksionin e iPod dhe iPhone, përveç nëse nuk përcaktohet ndryshe me tekst ose me figurë.

Për detaje mbi kompatibilitetin e iPod tuaj, shikoni "Mbi iPod" (faqe 24) ose vizitoni faqen e mbështetjes në kopertinën mbrapa.

Mund të përdorni MSC (Mass Storage Class) dhe MTP (Media Transfer Protocol) lloj të USB pajisjes (siç është USB flash, aparat digjital, Android™ telefon) koji zadovoljava USB standard. Varësisht nga media player digjital ose Android telefoni, duhet të vendoset lidhje me USB dhe MSC.

#### Shënim

- Për detaje të përshtatjes së USB aparatet, vizitoni ueb faqen për mbështetje.
  - Dëgjimi i skedarëve MP3/WMA/AAC më poshtë nuk përmbahet:
    - të mbrojtura nga kopjimi
    - DRM (Digital Rights Management) skedarë
    - Audio skedarë multi kanal MP3/WMA:
- kompresion i lirë

### 1 Lidheni USB aparatin me USB portin (faqe 11).

Fillon dëgjimi.

Nëse aparati është vetëm më lidhur, për të filluar dëgjimin, shtyp SRC për të zgjedhë [USB] (shfaqet [IPD] në ekran kur të zbulohet iPod).

### 2 Rregulloni zërin e njesisë.

#### Për të ndalë dëgjimin

Shtyp dhe mbaj OFF për 1 sekondë.

#### Largimi i aparatit

Ndalo dëgjimin dhe largojeni aparatin.

### Kujdes për iPhone

Kur lidhni një iPhone përmes USB, vëllimi telefonatë është e kontrolluar nga iPhone, jo njësi. Mos pa dashje të rritur volumin në njësi gjatë një telefonate, si një zë papritur të lartë mund të rezultojë kur thirrja mbaron.

### Operative një iPod direkt (kontrolli i pasagjerëve)

#### 1 Gjatë rishikim, shtypni dhe të mbajë MODE deri [MODE IPOD] shfaqet.

Operacionet e iPod bëhen të disponueshme. Shënim që volumi mund të rregullohet vetëm nga njësia.

#### Për të dalë kontrollit të pasagjerëve

Shtypni dhe të mbajë MODE deri [MODE AUDIO] shfaqet.

### Duke luajtur me BLUETOOTH pajisje

Përmbytja mund të luhet përsëri në anën lidhur pajisje që mbështet Bluetooth A2DP (Avancuar Audio Profile Distribution).



#### 1 Të bëjë lidhjen BLUETOOTH për pajisje audio (faqe 10).

#### 2 Shtypni SRC për të zgjedhur [BT AUDIO].

#### 3 Përdorni pajisjen audio për të fillojnë të luajnë.

#### 4 Rregulloni volumin në këtë njësi.

#### Shënim

- Në varësi të pajisjes audio, të tilla si informacion adresën, numrin e pista / kohë dhe duke luajtur status nuk mund të shfaqet në këtë njësi.
- Edhe në qoftë se ju të ndryshojë burimin në këtë njësi, playback nuk ndalet.



## Përafrimin e BLUETOOTH nivelit të vëllimit pajisjet me burime të tjera

Të fillojnë të luajnë me BLUETOOTH audio device vëllimi i moderuar dhe të rregullojë Njësia niveli normal vëllimi.

Shtypni MENU, më pas zgjidhni [SET SOUND] → [SET BTA VOL] (faqe 22).

## Kërkimi dhe dëgjimi i këngëve



### Përsëriteni dhe Shuffle riprodhim

- 1 Gjatë dëgjimit, shtypni  (repeat) ose  (shuffle) vazhdimisht për të zgjedhë modin e preferuar të përsëritjes ose përzjerjes.

Dëgjimi në modin e dëgjimit të zgjedhur mund të kalojë pak kohë deri sa të fillojë.

Modet e gatshme të dëgjimit mund të dallojnë varësisht nga burimi i zgjedhur.

### Kërkimi i skedarit sipas emrit (Quick-BrowZer™)

- 1 Gjatë USB dëgjimit, shtyp  (browse) ose për të shfaqur listën e kategorive për kërkim.  
Kur të paraqitet lista e këngëve, shtyp  (back) vazhdimisht për të shfaqur kategorinë për kërkim.

\* Gjatë USB dëgjimit, shtyp  (browse) për më tepër se 2 sekonda për të kthyer drejtpërdrejtë në fillim të listës së kategorive.

- 2 Rrotulloni rrotullën kontrolluese për të zgjedhur kategorinë e duhur dhe shtypeni për të konfirmuar.
- 3 Përsëritni hapin 2 deri sa nuk gjendet skedari i duhur.  
Fillon muzika.

### Për të dalë nga Quick-BrowZer modi

Shtyp  (browse).

### Kërkimi duke kërcyer opsionet (Jump mode)

- 1 Shtyp  (browse).
- 2 Shtyp SEEK +.
- 3 Rrotulloni rrotullën kontrolluese për të zgjedhur opsionin.  
Kërcen me hapa prej 10% të numrit të përgjithshëm.
- 4 Shtyp ENTER për tu kthyer në Quick-BrowZer modin.  
Opsioni i zgjedhur paraqitet.
- 5 Rrotulloni rrotullën kontrolluese për të zgjedhur opsionin e duhur dhe shtypeni.  
Почнува со репродукција.



## Duke dëgjuar Pandora®

është në dispozicion të derdhet muzikë përmes iPhone dhe Android tuaj smartfonin. Ju mund të kontrolloni Pandora® në një USB të lidhur iPhone ose BLUETOOTH të lidhur Android smartfonin nga kjo njësi.

Pandora® është në dispozicion vetëm në disa vende. Ju lutem vizitoni <http://www.pandora.com/legal> për më shumë informacion.

## Organizim Pandora®

- 1 Kontrolloni pajtueshmërinë e pajisjes tuaj celular duke vizituar mbështetje site në kopertinën e pasme.
- 2 Shkarko versionin e fundit të aplikacionit Pandora® nga dyqan app smartphone tuaj. Një listë e pajisjeve të përputhshme mund të gjenden në [www.pandora.com/everwhere/mobile](http://www.pandora.com/everwhere/mobile)

## Me kullim Pandora®

- 1 Lidhu këtë njësi me pajisje të lëvizshme.
  - iPhone nëpërmjet USB (faqe 11)
  - Android smartfonin nëpërmjet funksionit BLUETOOTH (faqe 10)
- 2 Shtypni SRC për të zgjedhur [PANDORA USB] ose [BT PANDORA].
- 3 Fillojë aplikimit Pandora® në pajisjen tuaj celular.
- 4 Shtypni PAUSE për të nisur riprodhimin.

## Nëse numri pajisja duket

Sigurohuni që të njëjtat numra shfaqen (psh, 123456) në këtë njësi dhe pajisje të lëvizshme, pastaj shtypni ENTER në këtë njësi dhe zgjidhni [Yes] në pajisje të lëvizshme.

## Kur aktivizuar funksionin BLUETOOTH

Ju mund të rregullojë nivelin e volumnit.

Shtypni MENU, pastaj zgjidhni [SET SOUND] → [SET BTA VOL] (faqe 22).

## Operacionet në dispozicion në Pandora®

### "Thumbs" reagime

"Thumbs Up" ose "Thumbs Down" reagime ju lejon të personalizoni stacione.

- 1 Gjatë rishikim, shtypni ▲ (Thumbs Up) ose ▼ (Thumbs Down).

### Duke përdorur listën e stacionit

Lista stacioni ju lejon të zgjidhni me lehtësi një stacion të dëshiruar.

- 1 Gjatë rishikim, shtypni 🔍 (browse).
- 2 Shtypni SEEK + për të zgjedhur e renditjes [BY DATE] ose [A TO Z].
- 3 Rrotullohen graduesin kontrollit për të zgjedhur stacionin e dëshiruar, pastaj shtypni atë. Riprodhimi fillon.

### Faqeruajtur

Udhë aktualisht duke luajtur mund të jetë faqeruajtur dhe të ruhen në llogarinë tuaj Pandora®.

- 1 Gjatë rishikim, shtypni MODE.

## Pa duar thërret (via BLUETOOTH vetëm)

Për të përdorur telefonin celular, lidhjeni me këtë njësi. Më tepër informacione shikoni pjesën "Përgatitja e BLUETOOTH pajisjes" (faqe 9).



## Marrja e thirrjes

**1** Shtypni CALL kur të merrni ndonjë thirrje me alarmin.

Niseni thirrjen telefonike.

### Shënim

Alarmi dhe pranimi i thirrjes dhe zëri i folësit dëgohet vetëm nëpërmjet altoparlantëve të përparmë.

### Refuzimi i thirrjes

Shtypni dhe mbani OFF për 1 sekondë.

### Mbyllja e thirrjes

Sërisht shtypni CALL.

## Thirrja

Thirrjen mund të bëni nga kontaktet e telefonit ose nga lista e historikut të thirrjeve kur është lidhur me telefon që përmban PBAP (Phone Book Access Profile).

### Thirrja nga kontaktet e telefonit

**1** Shtyp CALL, rrotulloni rrotullën kontrolluese për të zgjedhë [PHONE BOOK], dhe pastaj shtypni.

**2** Rrotulloni rrotullën për të zgjedhë shkronjën e parë nga lista dhe pastaj shtypni.

**3** Rrotulloni rrotullën për të zgjedhë thirrje nga lista e thirrjeve dhe pastaj shtypni.

**4** Rrotulloni rrotullën për të zgjedhë numrin nga lista e numrave dhe shtypni.

Niseni thirrjen telefonike.

### Thirrja nga historiku i thirrjeve

**1** Shtyp CALL, rrotulloni rrotullën kontrolluese për të zgjedhë [RECENT CALL], dhe pastaj shtypni. Do të shfaqet historiku i thirrjeve.

**2** Rrotulloni rrotullën për të zgjedhë emrin ose numrin e telefonit nga historiku i thirrjeve dhe pastaj shtypni.

Fillon thirrja telefonike.

### Thirrja me shënimin e numrit

**1** Shtyp CALL, rrotulloni rrotullën kontrolluese për të zgjedhë [DIAL NUMBER], dhe pastaj shtypni.

**2** Rrotulloni rrotullën për të shënuar numrin e telefonit dhe në fund zgjidhni [ ] (zbrazëtire), dhe pastaj shtypni ENTER\*.

Fillon thirrja telefonike.

\* Shtypni SEEK +/- që të lëvizni indikatorët digjital.

### Shënim

Në ekran shfaqet [ ] në vend të [#].

### Thirrja me ri-thirrje

**1** Shtyp CALL, rrotulloni rrotullën kontrolluese për të zgjedhë [REDIAL], dhe pastaj shtypni.

Fillon thirrja telefonike.

### Thirrje me numrat e caktuara telefonike

**1** Shtypni SRC për të zgjedhë [BT PHONE].

**2** Shtypni sustat me numra (1 deri 6) për të zgjedhë kontakt që doni të thirrni.

**3** Shtyp ENTER.

Fillon thirrja telefonike.

## Numra paraprakisht të caktuar

Mund të ruajë deri në 6 kontakte në dial paraprakisht.

- 1** Zgjidhni numrin telefonik që doni të caktoni si të memoruar nga menyja e telefonit, historiku ose shënjojeni drejtpërdrejtë.  
Numri i telefonit shfaqet në ekranin e njësisë.
- 2** Shtypni dhe mbani sustën me numër (1 deri 6) deri sa nuk shfaqet [MEM].  
Kontakti memorohet në pozitën e caktuar.

## Thirrja me anë të shenjaveme zë

Mund të bëni thirrje duke thënë shenjë me zë të memoruar në telefonin e lidhur që ka funksion me zgjedhje me zë.

- 1** Shtypni CALL, rrotulloni rrotullën për të zgjedhë [VOICE DIAL], dhe pastaj shtypni.  
Mundësi tjetër është të shtypni dhe mbani VOICE më gjatë se 2 sekonda.
- 2** Thojeni shenjë me zë të memoruar në telefonin celular.  
Zëri juaj njihet dhe thirrja vendoset.

## Anulimi i zgjedhjes me zë

Shtypni VOICE.

## Opsione të gatshme gjatë thirrjes

### Vendosja e nivelit të zërit

Rrotulloni rrotullën gjatë pranimit të thirrjes.

### Vendosja e zërit të folësit

Rrotulloni rrotullën gjatë bisedave.

### Vendosja e nivelit të zërit dalës (vendosja e mikrofonit)

Shtypni MIC.

Nivele të caktuara janë: [MIC-LOW], [MIC-MID], [MIC-HI].

### Për të reduktuar jehonë dhe zhurma modi ulja e jehonës/zhurmës)

Shtypni dhe mbani MIC.

Modet e gatshme: [EC/NC-1], [EC/NC-2].

### Kalimi në mode të ndryshme pa përdorimi ne duarve (pa duar) dhe modi normal

Gjatë bisedës, shtypni MODE për të kaluar thirrjen audio mes njësisë dhe telefonit celular.

### Shënim

Varësisht nga celulari, ky opsion mund mos të jetë i gatshëm.

# Përdorim Siri Eyes Free

Siri Eyes ju lejon të përdorni një sistem pa duar iPhone nga thjesht duke folur në mikrofon. Ky funksion kërkon nga ju për të lidhur një iPhone me njësinë me anë të BLUETOOTH. Disponueshmëria është 4s kufizuara iPhone ose më vonë. Sigurohuni që iPhone juaj është duke versionin e fundit IOS. Ju duhet të plotësoni regjistrimin BLUETOOTH dhe konfigurimin e lidhjes për iPhone me njësinë paraprakisht. Për detaje, shih "Përgatitja e një pajisjeje BLUETOOTH" (faqe 9).

## 1 Aktivizoni funksionin Siri në iPhone.

Për detaje, referojuni udhëzimeve të përdorimit të dhëna me iPhone.

## 2 Shtypni dhe mbani VOICE për më shumë se 2 sekonda.

Ekrani komandë zanore shfaqet.

## 3 Pasi ju dëgjoni bip iPhone, flasin në mikrofon.

iPhone bipe përsëri, atëherë Siri fillon përgjigje.

## Për të çaktivizuar Siri Eyes Free

Shtypni VOICE.

### Shënime

- iPhone nuk mund të njohin zërin tuaj në varësi të kushteve të përdorimit. (Për shembull, nëse ju jeni në një anije në lëvizje.)
- Siri Eyes Free pagesë mund të mos funksionojnë siç duhet, ose koha e përgjigjes mund të mbetet në vende ku sinjalet e iPhone janë të vështirë për të marrë.
- Në varësi të gjendjes operativ iPhone, Siri Eyes Free pagesë mund të mos funksionojnë siç duhet, ose të të lë.
- Nëse ju të luajnë një udhë me një iPhone duke përdorur lidhjen BLUETOOTH audio, kur pista nis riprodhimin nëpërmjet BLUETOOTH, Siri Eyes Free shpërblej automatikisht dhe njësia kalon në burim audio BLUETOOTH.
- Kur Siri Eyes Free aktivizohet gjatë rishikim audio, njësia mund të kaloni në burim audio BLUETOOTH edhe në qoftë se ju nuk e specifikoni një titull për ta riprodhuar.
- Kur lidhni iPhone me portin USB, Siri Eyes Free pagesë mund të mos funksionojnë siç duhet, ose të të lë.

- Kur lidhni iPhone me njësinë përmes USB, nuk e aktivizoni Siri me iPhone. Siri Eyes Free pagesë mund të mos funksionojnë siç duhet, ose të të lë.
- Nuk ka zë audio ndërsa Siri Eyes Free pagesë është i aktivizuar.

## Rregullimi

### Anulimi i DEMO modit

Mund të anuloni ekranin e demonstrimit që paraqitet gjatë shkyçjes.

- 1 Shtyp MENU, rrotulloni rrotullën kontrolluese për të zgjedhë [SET GENERAL], dhe pastaj shtypeni.
- 2 Rrotulloni rrotullën kontrolluese për të zgjedhë [SET DEMO], dhe shtypeni.
- 3 Rrotulloni rrotullën kontrolluese për të [zgjedhë [SET DEMO-OFF], dhe shtypeni. Rregullimi është kompletuar.
- 4 Shtyp ↵ (back) dy herë.  
Ekрани kthehet në modin normal të pranimit/dëgjimit.

### Përdorimi i rregullimeve bazë

Mund të vendosni opsionet në menynë sipas procedurës më poshtë: General setup (GENERAL), Sound setup (SOUND), Display setup (DISPLAY), BLUETOOTH Setup (BT)  
(Nuk aplikohet nëse përzgjidhet BT telefon.)

- 1 Shtyp MENU.
- 2 Rrotulloni rrotullën kontrolluese për të zgjedhë dhe shtypeni.  
Ставки кои може да се дотераат се разликуваат зависно од изворот и дотерувањата.
- 3 Rrotulloni rrotullën kontrolluese për të zgjedhë dhe shtypeni.

#### Për të kthyer nëmenynë

Shtyp ↵ (back).

## Rregullimi (GENERAL)

### DEMO (demonstration)

Aktivizoni demonstracionin: [ON], [OFF].

### CLOCK-ADJ (clock adjust) (faqe 9)

### TUNER-STP (tuner step) (faqe 9)

(Në dispozicion vetëm kur burimi është off dhe ora shfaqet.)

### CAUT ALM (caution alarm)

Aktivizon alarmin për kujdes: [ON], [OFF] (faqe 8).  
(Në dispozicion vetëm kur burimi është off dhe ora shfaqet.)

### BEEP

Aktivizon sinjalin: [ON], [OFF].

### AUTO OFF

Shkyçet automatikisht pas një kohe të caktuar kur njësia është shkyçur: [NO] [30S](Sekonda), [30M](Minuta), [60M] (Minuta). [60M] (60 minuta).

### CT (clock time)

Aktivizon CT funksionin: [ON], [OFF].

### BTM (best tuning memory) (faqe12)

((Në dispozicion vetëm kur akordues është zgjedhur.)

### PARENTAL

Vendos bllokohet prindërore në [On], [OFF], dhe redakton kodkalim (faqe 14).  
(Në dispozicion vetëm kur SiriusXM është zgjedhur.)

### SXMRESET (SiriusXM reset)

Initializes parametrat SiriusXM Connect Vehicle Tuner (kanalet paraprakisht / bllokohet prindërore): [YES], [NO].  
(Në dispozicion vetëm kur SiriusXM është zgjedhur.)

---

## Rregullimi (SOUND)

Kjo mënyrë rregullim është i disponueshëm kur zgjedhur në ndonjë burim përveç telefon BT.

---

### EQ5 PRESET

Zgjedh një linjë të barazuesit nga 10 linjat ose shkyç: [OFF], [R&B], [ROCK], [POP], [DANCE], [HIPHOP], [ELECTRONICA], [JAZZ], [SOUL], [COUNTRY], [CUSTOM].

Vija e barazuesit mund të memorizohet për secilin burim.

---

### EQ5 SETTING

Vendos [CUSTOM] të EQ5.

BASE

Zgjedh rregullimet e barazuesit: [BAND1] (low frequency), [BAND2] (mid-low frequency), [BAND3]

(mid frequency), [BAND4] (mid-high frequency), [BAND5] (high frequency).

Niveli i zërit përshtatet në 1 dB hapa, nga -10 dB në +10 dB.

---

### BALANCE

Përshtat baraspeshën:

[RIGHT-15] – [CENTER] – [LEFT-15].

---

### FADER

Përshtat nivelin relativ: [FRONT-15]  
– [CENTER] – [REAR-15].

---

### S.WOOFER (subwoofer)

LEVEL SW (niveli subwoofer)

Rregullon nivelin e volumnit të basit:

[+6 DB] - [0 dB] - [-6 dB], [ATT].

([ATT] është shfaqur në përcaktimin më të ulët.)

FAZA SW (subwoofer Phase)

Zgjedh fazën subwoofer: [normë], [REV].

Freq LPF (Low Pass Filter)

Zgjedh mbikalesë frekuenca e basit:

[80Hz], [100Hz], [120Hz].

---

### AUX VOL (AUX volume level)

Përshtat nivelin e zërit për secilën pajisje ndihmëse të lidhur:: [+18 dB] – [0 dB] – [-8 dB].  
Ajo mohon nevojën për të rregulluar niveli i volumnit mes burimeve.

---

### BTA VOL (BLUETOOTH audio volume level)

Përcakton nivelin e volumnit për secilin lidhur pajisjet BLUETOOTH: [+6 dB] – [0 dB] – [-6 dB].  
Ajo mohon nevojën për të rregulluar niveli i volumnit mes burimeve.

---

## Rregullimi (DISPLAY)

---

### DIMMER

Ndryshon ndriçimin e ekranit: [ON], [OFF].

---

### SND SYNC (sound synchronization)

Zgjedh ngjyrën me sinkronizim të zërit: [ON], [OFF].

---

### AUTO SCR (auto scroll)

Rrëshqitni opsionet e gjata automatikisht: [ON], [OFF].

(Nuk është e gatshme përveç nëse zgjidhet AUX ose radio.)

---

## BLUETOOTH дотерување (BT)

---

### PAIRING (faqe 10)

---

### PHONE BOOK (faqe 18)

---

### REDIAL (faqe 18)

---

### RECENT CALL (faqe 18)

---

### VOICE DIAL (faqe 19)

---

### DIAL NUMBER (faqe 18)

---

### RINGTONE

Zgjedh nëse njësia ose telefoni celular i lidhur nxjerr sinjalin: [1] (njësia), [2] (celulari).

---

### AUTO ANS (auto answer)

Vendos njësinë për të përgjigjur thirrjeve automatikisht: [OFF], [1] (për 3 sekonda), [2] (për 10 sekonda).

---

### **AUTOPAIR** (auto pairing)

Nisje automatike të BLUETOOTH çiftimit kur iOS pajisja me version 5.0 ose më të re është lidhur me USB: [ON], [OFF].

---

### **BT SIGNAL** (BLUETOOTH signal) (faqe 10)

Aktivizon BLUETOOTH funksionin.

---

### **BT INIT** (BLUETOOTH initialize)

Nis gjitha rregullimet lidhur me BLUETOOTH (informacione për çiftim, numri para i rregulluar, informacione për aparatën, etj.): [YES], [NO].

Para largimit të pajisjes, bëjeni nisjen e gjitha rregullimeve.

(E gatshme vetëm kur burimi është shkrytur dhe ora shfaqet).

---

## Informacione plotësuese

### Paralajmërime

- Ftohni njësinë paraprakisht nëse e keni parkuar makinën në dritë të drejtpërdrejtë.
- Mos e lini panelin e përparmë ose aparatet audio brenda makinës sepse mund të shkaktohet defekt për shkak të temperaturës së drejtpërdrejtë të dritës.
- Antena (e jashtme) zgjatet automatikisht.

### Për të mirëmbajtur cilësi të zërit

Mos spërkatni ujë në njësinë ose disqet.

### Rendi i riprodhimit i skedarëve audio

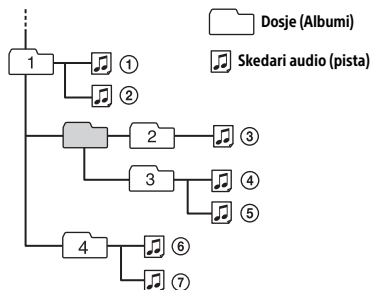

## Mbi iPod

- Mund të lidhni iPod modelet më poshtë. Përditësoni aparatet iPod në versionin më të ri para përdorimit.

Prodhuar për iPhone/iPod

Modeli kompatibil	USB
iPhone 6 Plus	○
iPhone 6	○
iPhone 5s	○
iPhone 5c	○
iPhone 5	○
iPhone 4s	○
iPhone 4	○
iPhone 3GS	○
iPod touch (5th generation)	○
iPod touch (4th generation)	○
iPod touch (3rd generation)	○
iPod classic	○
iPod nano (7th generation)	○
iPod nano (6th generation)	○
iPod nano (5th generation)	○

- Made for iPod" dhe "Made for iPhone" Nënkupton që një aksesor elektronik është dizajnuar të lidhet vetëm me iPod dhe iPhone dhe është certifikuar nga zhvilluesi që të plotësojë standardet e performancën së Apple. Apple nuk është përgjegjëse për përdorimin e aparatit dhe përputhjen me standardet e sigurisë dhe rregullatori. Kini parasysh që përdorimi i këtij aksesorit me iPod dhe iPhone mund të ndikojë mbi performancën e internetit pa tel.

Nëse keni pyetje ose probleme lidhur me njësinë që nuk janë të theksuara në këtë manual, konsultohuni me distributorin më të afërt të Sony.

## Mirëmbajtje

### Zëvendësuar baterinë litium e komandantit të largët

Në kushte normale, bateria do të zgjasë rreth 1 vit. (Jeta e shërbimit mund të jetë më i shkurtër, në varësi të kushteve të përdorimit.)

Kur bateria bëhet i dobët, varg e komandantit të largët të bëhet më e shkurtër.

### KUJDES

Reziku i shpërthimit në goftë se bateria është zëvendësuar gabimisht. Zëvendësohet vetëm me të njëjtin ose ekuivalente lloj.

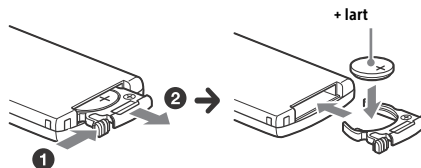

### Shënime në bateri litium

- Mbajeni baterinë litium jashtë të arrijnë të fëmijëve. Nëse bateria gëlltitet, konsultohuni menjëherë me mjekun.
- Fshini baterinë me një leckë të thatë për të siguruar një kontakt të mirë.
- Të jetë i sigurt për të vëzhguar polaritetin e duhur kur instalimi baterinë.
- A nuk e mbani baterinë me piskatore metalike, përndryshe një qark të shkurtër mund të ndodhë.

### Pastrimi i lidhësve

Njësia mund mos të punojë mirë nëse lidhësit mes njësies dhe panelit të përparmë nuk janë të pastër. Për të parandaluar këtë, largoni panelin e përparmë (faqe 9) dhe pastroni lidhësit me shtupë pambuku. Mos përdorni shumë forcë sepse ndryshe lidhësit mund të dëmtohen.



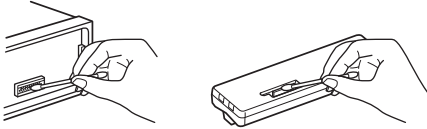

### Shënim

- Për siguri, shkyçeni makinën gjatë pastrimit të lidhësve dhe largoni çelësin nga ndezja.
- Kurrë mos i prekni lidhëset me gishta ose ndonjë objekt tjetër metalik.

---

## Specifikimet

### Seksioni i kërkuesit

#### FM

Diapazoni i kërkimit

- 87.5 – 108.0 MHz (në 50 kHz step)
- 87.5 – 108.0 MHz (në 100 kHz step)
- 87.5 – 107.9 MHz (në 200 kHz step)

FM akordim hapi:

50 kHz/100 kHz/200 kHz që mund të ndryshohet

Terminali i antenës (së jashtme):

Lidhëse për antenë të jashtme

Frekuenca e ndërmjetme:

FM CCIR: -1,956.5 në -487.3 kHz dhe  
+500.0 në +2,095.4 kHz

Ndjeshmëria e përdorshme: 7 dBf

Selektiviteti: 75 dB në 400 kHz

Proporcioni sinjal në zhurmë: 73 dB

Ndarja:: 50 dB në 1 kHz

Përgjigja frekuencë: 20 – 15,000 Hz

#### AM

Diapazoni i kërkimit:

- 531 – 1,602 kHz (në 9 kHz step)
- 530 – 1,710 kHz (në 10 kHz step)

AM ndërrojnë pamjen:

9 kHz/10 kHz që mund të ndryshohet

erminali i antenës (së jashtme):

Lidhëse për antenë të jashtme

Ndjeshmëria: 26  $\mu$ V

### USB Player seksioni

Interfejs: USB (Full-speed)

Rryma maksimale: 1 A

Numri maksimal i të dhënave që njihen:

- Dosje (albume): 256
- Skedarë (këngë) për dosje: 256
- Kodeksi përkatës:

MP3 (.mp3)

Bit rate: 8 – 320 kbps (Përmban VBR  
(Variable Bit Rate))

Frekuenca e shkaktimit: 16 – 48 kHz WMA  
(.wma)

Bit rate: 32 – 192 kbps (Përmban VBR  
(Variable Bit Rate))

Frekuenca e shkaktimit: 32 kHz, 44.1  
kHz, 48 kHz FLAC (.flac)

Gjerësia: 16 bit, 24 bit

Frekuenca e shkaktimit: 44.1 kHz, 48 kHz

### Komunikimi pa tela

Sistemit të komunikimit:

BLUETOOTH Standard version 3.0

Dalja:

BLUETOOTH Standard Power Class 2  
(Makc. +4 dBm)

Varg maksimale të komunikimit\*1:

Një vijë e drejtë prej rreth 10 m (33 ft)

Frekuencë:

2.4 GHz (2.4000 – 2.4835 GHz)

Metoda e i modulimit FHSS

Profillet e përputhshme Bluetooth\*2:

- A2DP (Advanced Audio Distribution Profile) 1.3
- AVRCP (Audio Video Remote Control Profile) 1.3
- HFP (Handsfree Profile) 1.6
- PBAP (Phone Book Access Profile)

Kodek përkatëse:

SBC (.sbc)

\*1 Gama aktuale mund të ndryshojnë në varësi të faktorëve të tillë si pengesat mes pajisjeve, fushat magnetike rreth mikrovallë, elektriciteti statik, ndjeshmëria. Pritja, performanca e antenës, sistemi operativ, aplikimi software, etj

\*2 BLUETOOTH profilet standarde tregojnë qëllimin e Komunikimi BLUETOOTH mes pajisjeve.

## Seksioni i përforcuesit

Dalje: Dalje të altoparlantëve

Impedancë e altove: 4 – 8 ohms

Fuqia maksimale dalëse: 55 W × 4 (në 4 ohms)

## Në përgjithësi

Daljet:

Terminala dalëse audio (REAR, SUB)

Terminali për kontrollin e antenës së jashtme (REM OUT)

Hyrjet:

Terminali hyrës për telekomandë

Terminali hyrës për antenë të jashtme

AUX kyçese hyrëse (stereo mini kyçese)

Konektor hyrës për USB

Kërkesa të rrymës: 12 V DC accumulator makinë (tokëzim negativ)

Harxhimi nominal i rrymës: 10 A

Dimensione:

Rreth 178 mm × 50 mm × 120 mm  
(7 1/8 in × 2 in × 4 3/4 in) (w/h/d)

Dimensionet për montim:

Rreth 182 mm × 53 mm × 102 mm (7  
1/4 in × 2 1/8 in × 4 1/8 in) (w/h/d)

Pesha: Rreth 0.7 kg (1 lb 9 oz)

Shtojca të dhëna:

Njësia kryesore (1)

Komandanti i largët (1): RM-X231

Pjesë për instalimin dhe lidhjet (1 vendosur)

Distributori juaj mund mos të ketë shtojcat e përmendura.

Ju lutemi kërkonini më tepër informata për këto pjesë.

Dizajni dhe specifikimet mund të ndryshohen pa paralajmërim paraprak.

## Shenjat dalluese

Marka e fjalës Bluetooth® dhe logot janë regjistruar marka tregtare në pronësi të Bluetooth SIG, Inc. dhe Sony Corporation dhe janë përdorur sipas licencës. Gjitha markat e tjera dhe emrat tregtare janë pronë e pronarëve të tyre përkatës.

N-Mark është markë tregtare ose marka tregtare të regjistruara markë e NFC Forum, Inc. në Shtetet e Bashkuara dhe të tjera vende.

Windows Media është shenjë dalluese e Microsoft Corporation në Shtetet e Bashkuara dhe shtete tjera.

Ky produkt është i mbrojtur nga të drejta të caktuara pronësie intelektuale të Microsoft Corporation. Përdorimi dhe shpërndarja e teknologjisë së tillë jashtë produktit ndalohet pa licencë nga Microsoft ose degë e autorizuar e Microsoft.

iPhone, iPod, iPod classic, iPod nano, iPod touch dhe Siri janë shenja dalluese të Apple Inc., të regjistruar në SHBA dhe vende tjera.

MPEG Layer-3 audio teknologjia për kodim është e licencuar nga Fraunhofer IIS and Thomson.

Google, Google Play dhe Android është shenjë dalluese e Google Inc.

## libFLAC

Copyright (C) 2000-2009 Josh Coalson  
Copyright (C) 2011-2013 Xiph.Org Foundation

Distribucioni dhe përdorimi në formë burimi dhe binarë me ndryshime ose pa ndryshime, lejohen vetëm në kushtet më poshtë:

- Distribucion në kodin burimor kur duhet të përmbajë shënime për të drejtat e autorit, listën e kushteve dhe mohime nga përgjegjësia.
- Distribucioni në formë binare duhet të përmbajë shënime për të drejtat e autorit, listën e kushteve dhe mohime nga përgjegjësia në dokumentet dhe/ose në materiale tjera të cilat vijjnë me distribucionin.
- Ndalohet përdorimi i emrit Xiph.org fondacionit dhe emrat e bashkëpunëtorëve gjatë promovimit të produktit në bazë të softuerit pa leje paraprake.

PRONARËT E TË DREJTAVE TE AUTORIT DHE BASHKËPRONARËT OFROJNË KËTË SOFTUER NË GJENDJE “SIÇ ËSHTË” DHE LARGOHET NGA GIJTHA GARANCITË PËRKATËSE OSE TË NËNKUPTUARA POR NUK VLEN PËR GARANCITË E NËNKUPTUARA TË SHITJES DHE RREGULLIMIT PËR NDOJË QËLLIM. FONDACIONI OSE BASHKËPUNËTORËT NË ASNJË MËNYRË NUK OD TË KONSIDEROHEN PËRGJEGJËS PËR DËME TË DREJTPËRDREJTA, RASTËSISHME, TË VEÇANTA OSE ME PASOJA (QË PËRFSHIN POR NUK KUFIZOHET VETËM NË FURNIZIMIN ME MALLRA OSE SHËRBIME PËR NDRYSHIM, HUMBJE TË DREJTAVE PËR PËRDORIM OSE FITIM DHE NDRËPRËRJE NË PUNË) OSE ÇFARËDO FORME DHE KUNDËR ÇDOKUJT ME PËRGJEGJËSI, QENË NËSE BËHET FJALË PËR MARRËVESHJE, PËRGJEGJËSI NË CILËSI OSE DËME NË PUNË (PËRFSHIRË EDHE MUNGESË DHE TJERA) QË KA RRJEDHUR NGA PËRDORIMI I KËTJË SOFTUERI NË NDOJË MËNYRË, MADJE EDHE NËSE KENI QENË TË PARALAJMËRUAR PËR SHKAKTIMIN E KËTYRE DËMEVE.

## Mënjanimi i problemeve

Lista kontrolluese më poshtë do të ndihmojë të mënjani problemi që mund të keni me njësinë.

Para se të lexoni listën, kontrolloni lidhet dhe procedurat për operim.

Për detaje mbi siguresën dhe largimin e njësisë nga paneli, referoni doracakut për instalim/lidhje të dhënë me njësinë (faqe 33).

Nëse problemi nuk zgjidhet, vizitoni ueb faqen për mbështetje që gjendet në kopertinën.

### Në përgjithësi

#### Asnjë fuqi është duke u furnizuar me njësi.

→ Në qoftë se njësi është fikur dhe ekranit zhduket, njësi nuk mund të operohet me komandantin e largët.

– Kthejeni në njësi.

#### Nuk ka sinjal zëri ose është tepër i ulët.

→ Pozita e kontrollit [FADER] nuk është vendosur shtet me 2 altoparant.

→ Niveli i zërit të këtij aparati ose pajisjes së lidhur është tepër i ulët.

– Rriteni zërin e këtij aparati dhe/ose aparatit të lidhur.

#### S’ka zë.

→ Është lidhur përforcues tjetër dhe nuk jeni duke përdorur përforcuesin e integruar.

#### Përmbajtja e memories është fshirë.

→ Telat nuk janë lidhur mirë me lidhësin për rrymë ndihmëse.

#### Stacionet e memoruar dhe koha e saktë janë fshirë. Siguresa është djegur.

#### Bën zhurmë kur ndryshohet pozita e ndezjes së makinës.

→ Telat nuk janë lidhur mirë me lidhësin për rrymë ndihmëse.

#### Gjatë dëgjimit ose pranimit, fillon modi i demonstrimit.

→ Nëse nuk bëhet asgjë për 5 minuta kur keni vendosur [DEMO-ON], filloni modi i demonstrimit.

– Vendosni [DEMO-OFF] (faqe 21).

---

## Ekрани zhduket/nuk paraqitet në dritaren e ekranit.

- Errësimi është në [DIMM-ON] (faqe 22).
- Ekрани zhduket nëse shtypni dhe mbani OFF.
  - Shtypni OFF në njësinë deri sa nuk paraqitet ekranit.
- Lidhësit janë përlayer (faqe 24).

---

## Ekрани/ndriçimi dridhet.

- Burimi i rrymës nuk është mjaft i fortë.
  - Kontrolloni akumulatorin e makinës nëse jep mjaft rrymë njësisë.  
(Kërket rrymë prej 12 V DC.)

---

## Butonat e kontrollit nuk punojnë.

- Lidhja nuk është e saktë.
  - Kontrolloni njësi.  
Nëse situata nuk përmirësohet, takoni DSPL dhe  (back)/MODE më shumë se 2 sekonda për të rivendosur pajisjen në vendosjen e standardeve.  
Përbajtja e ruajtur në memorie fshihet. Për sigurinë e juaj, mos bëni rifillimin gjatë vozitjes.

---

## Pranimi i radios

---

### Stacionet nuk pranohen. Zëri pengohet nga zhurma.

- Lidhja nuk është bërë mirë.
  - Nëse anija juaj ka ndërtuar në radio antena (ajrore) në xhami e pasme / anësore, të lidhë një REM OUT avantazh (blu / e bardhë me shirita) ose furnizimit me energji elektrike accessory epërsi (të kuqe), të furnizimit me energji elektrike drejtimin e antenës një varkë (ajrore) përforcuces.
  - Kontrolloni lidhjen e antenës anije (ajrore).
  - Nëse antena nuk ngrihet vetë, kontrolloni telin për rrymë të antenës së jashtme.
- Cilësimi i akordim hap është fshirë.
  - Bëje hapin e akordim përsëri (faqe 9).

---

Nuk mund të kërkohen kanalet.

- EmSinjali i transmetimit është tepër i dobët.

---

## RDS

### Në PTY del [- - - - -].

- Stacioni momental nuk është RDS stacion.
- RDS të dhëna nuk pranohen.
- Stacioni nuk tregon llojin e programit.

---

## USB dëgjimi

### Nuk mund të dëgjoni këngë me USB gllavinë.

- Kjo njësi nuk i njeh USB aparatet që lidhen me USB kordon.

---

### Kalon koha para se të fillojë USB flashi.

- USB flashi përmban skedarë me strukturë të ndërlikuar.

---

### Zëri ndërpritet.

- Zëri mund të ndërpritet gjatë bit-rateit të shpejtë.
- Skedarët që përmbajnë DRM (Digital Right Management) në disa raste nuk mund të lëshohen.

---

### Audio skedarët nuk mund të lëshohen.

- USB pajisje e formatuar me sisteme përveç atyre FAT16 ose FAT32 nuk mbështeten.\*

\* Kjo njësi përmban FAT16 dhe FAT32, por disa USB pajisje mund mos të përmbajnë gjithë këto FAT. Për këto detaje, shikoni udhëzimet e secilës USB pajisje ose kontaktoni prodhuesin.

---

## Funksioni NFC

### Lidhja me një prekje (NFC) nuk është e mundshme.

- Nëse telefoni i mençur nuk reagon në prekje.
  - Kontrolloni nëse NFC është kyçur për telefonin e mençur.
  - Lëvizni shenjën N-Mark në telefonin e mençur më afër N-Mark në njësinë.
  - Nëse telefoni i mençur gjendet në kallëp, nxirreni.
- Ndjeshmëria e NFC varet nga pajisja. Nëse disa herë nuk arrini të realizoni lidhje me një prekje me telefonin e mençur, bëni lidhje manuale me BLUETOOTH.

## BLUETOOTH Funkzioni

### Aparati lidhës nuk e zbulon njësinë.

- Para se të bëhet çiftimi, vendoseni njësinë në modin standby për çiftimi.
- Gjatë lidhjes me BLUETOOTH aparat, njësia nuk mund të zbulohet nga aparat tjetër.
  - Ndalojeni lidhjen momentale dhe kërkoni njësinë nga aparati tjetër.
- Kur të bëhet çiftimi i aparateve, kyçeni sinjalin BLUETOOTH (faqe 10).

### Lidhja nuk mund të vendoset.

- Lidhja është e kontrolluar nga njëra anë (kjo njësi ose aparati BLUETOOTH), por jo nga dyja.
  - Lidhni njësinë me aparat BLUETOOTH ose anasjelltas.

### Emri i aparatit të zbuluar nuk paraqitet.

- Varësisht nga statusi i aparatit tjetër, ndoshta nuk mund të gjendet emri.

### S'ka sinjal.

- Përshtateni zërin duke rrotulluar butonin kontrollues gjatë pranimit të thirrjes.
- Varësisht nga aparati i lidhur, sinjali mund mos të dëgohet mirë.
  - Vendos [RINGTONE] në [1] (faqe 22).
- Altoparlantët e përparmë nuk janë të lidhur me njësinë.
  - Lidhni altoparlantët e përparmë me njësinë. Sinjali emetohet vetëm nga altoparlantët e përparmë.

### Zëri i folësisë është shumë i ulët.

- Altoparlantët e përparmë nuk janë të lidhur me njësinë.
  - Lidhni altoparlantët e përparmë me njësinë. Sinjali emetohet vetëm nga altoparlantët e përparmë.

### Folësi thotë se zëri është tepër i ulët ose lartë.

- Përshtateni zërin sipas nevojës, duke përdorur përshtatjen e mic përfitimit (faqe 19).

### Dëgjohet jehonë ose zhurmë gjatë bisedave.

- Uleni zërin.
- Vendosni EC/NC mod në [EC/NC-1] ose [EC NC-2] (faqe 19).
- Nëse zëri i ambientit përveç thirrja telefonike është e lartë, uleni zhurmën.
  - P.sh. Nëse dritarja e makinës është hapur, dhe bën zhurmë, mbylleni dritaren. Nëse kondicioneri është tepër i zhurmshëm, uleni nivelin e kondicionerit.

### Telefoni nuk lidhet.

- Kur të shfaqet BLUETOOTH audio, telefoni nuk është lidhur madje edhe nëse shtypni CALL.
  - Lidhuni me anë të telefonit.

### Cilësia e zërit të telefonit është e dobët.

- Cilësia e zërit të telefonit varet nga kushtet e pranimit të telefonit celular.
  - Lëvizni makinën e juaj në vend ku mund të përmirësoni sinjalin e telefonit celular nëse pranimi është i dobët.

### Zëri i audio aparatit të lidhur është i ulët (lartë).

- Niveli i zërit do të dallojë varësisht nga audio aparati.
  - Përshtateni nivelin e zërit të audio aparatit të lidhur me njësinë.

### Zëri kërcen gjatë dëgjimit të BLUETOOTH audio aparatit.

- Zvogëloni distancën mes njësisë dhe BLUETOOTH audio aparatit.
- Nëse audio aparati është ruajtur në kuti që pengon sinjalin, largoni audio aparatin nga kutia gjatë përdorimit.
- BLUETOOTH aparate tjera ose aparate tjera që emetojnë radio valë janë në afërsi.
  - Shkyçeni aparatet tjera.
  - Largohuni nga aparatet tjera.
- Dëgjimi ndalet menjëherë kur lidhja mes njësisë dhe telefonit celular fillon. Ky nuk është defekt.

### BLUETOOTH audio aparati i lidhur nuk mund të kontrollohet.

- Kontrolloni nëse audio aparati i lidhur përmban AVRCP.

---

### Disa funksione nuk punojnë.

→ Kontrolloni a përmban aparati i lidhur funksionet në fjalë.

---

### Thirrja përgjigjet pa dashur.

→ Telefoni i lidhur është vendosur për përgjigje të thirrjeve automatikisht.

---

### Çiftimi dështoi për shkak të skadimit të kohës.

→ Varësisht nga aparati i lidhur, kufizimi kohor çiftimit mund të jetë i shkurtë.  
– Proveni të bëni çiftimin me kohë.

---

### BLUETOOTH funksioni nuk punon.

→ Shkyçeni njësinë duke shtypur OFF për më tepër se 2 sekondave dhe kyçeni sërish njësinë.

---

### Nuk del ë nga altot e makinës gjatë thirrjes pa duar.

→ Nëse zëri emetohet nga telefoni celular, vendosni telefonin të emetojë zërin nga altot e makinës.

---

### Siri Eyes Free nuk është aktivizuar.

→ Kryen regjistrimin pa duar për një iPhone që mbështet Siri Eyes Free.  
→ Vendosni funksionin Siri në iPhone për të.  
→ Anuloni lidhjen BLUETOOTH me iPhone dhe njësisë, dhe reconnect.

---

## Pandora® operacion

---

### Pandora® lidhja nuk është e mundur.

→ Mbyllur kërkesën Pandora® në pajisje të lëvizshme, dhe pastaj të nisë atë përsëri.

---

## Shenjat/mesazhet për gabim

**HUB NO SUPRT:** Njësia nuk përmban USB gllavinat.

**IPD STOP:** iPod dëgjimi ka mbaruar.

→ Rregulloni iPod/iPhone pajisjen për të filluar me dëgjimin.

**NO DEV:** USB pajisja nuk është lidhur ose nuk njihet.

→ Siguroni që USB pajisja ose USB kordoni janë mirë të lidhur.

---

**OVERLOAD:** USB flashi është ngarkuar.

→ Largoni USB flashin dhe ndryshoni burimin duke shtypur SRC.

→ Tregon që USB flashi nuk punon ose është lidhur ndonjë aparat që nuk përmbahet.

---

**READ:** Tani lexoni informacion.

→ Pritni deri sa leximi nuk mbaron dhe fillon kënga automatikisht. Varësisht nga struktura e diskut, mund të kalojë më tepër se një minutë.

---

**USB ERROR:** Nuk mund të dëgjohet nga USB.

→ Lidheni sërish USB pajisjen.

---

**USB NO MUSIC:** Nuk ka skedarë që mund të lëshohen.

→ Lidhni USB pajisjen që përmban skedarë që mund të lëshohen (faqe 25).

---

**USB NO SUPRT:** Pajisja USB nuk është i mbështetur.

→ Për detaje mbi përshatshmërinë e USB flashit, vizitoni ueb faqen për mbështetje.

---

## Për BLUETOOTH funksionin:

---

**ERROR:** Funksioni i zgjedhur nuk mund të bëhet.

→ Pritni dhe pastaj provoni sërish.

---

**NO DEV:** BLUETOOTH pajisja nuk është lidhur ose nuk njihet.

→ Kontrolloni nëse BLUETOOTH pajisja është mirë lidhur ose nëse është vendosur BLUETOOTH lidhja me BLUETOOTH pajisjen.

---

**P EMPTY:** Nuk ka numra të memorar.

---

**UNKNOWN:** Nuk mund të shfaqet thirrja ose numri i telefonit.

---

**WITHHELD:** Thirrësi ka fshehur numrin.

## Për funksionimin Pandora®:

**CANNOT SKIP:** Anashkaloj gjurmët nuk është e lejuar.

- Prisi deri në skajet komerciale, udhë tjetër fillon, ose zgjidhni një stacion tjetër në listë.  
Pandora® kufizon numrin e skips lejuara në shërbimin e tyre.

**NO NETWORK:** Lidhja e rrjetit është e paqëndrueshme apo humbur.

- Të bëjë lidhjen e rrjetit përsëri në pajisjen, apo prisi derisa është vendosur lidhja e rrjetit.

**NO STATION - PLEASE - CREATE - STATION - IN - PANDORA APP:** Nuk ka stacione në llogarinë tuaj.

- Krijoni stacionin në pajisje të lëvizshme.

**NOT ALLOWED:** Operacioni i zgjedhur nuk është e lejuar.

- "Thumbs" reagime nuk është e lejuar.
  - Prisi deri në skajet komerciale.
  - Disa funksione, të tilla si Shared Station, nuk e lejojnë reagime. Prisi derisa fillon rrugën e ardhshëm, ose zgjidhni një stacion tjetër në listë.
- Kujtesoren nuk është e lejuar.
  - Prisi deri në skajet komerciale.
  - Zgjidhni një pjesë ose stacion, pastaj provoni përsëri.

**PAN ERROR:** Operacioni i zgjedhur nuk mund të kryhet.

- Prisi për një kohë, pastaj provoni përsëri.

**PAN MAINT:** Serveri Pandora® është nën mirëmbajtje.

- Prisi për një kohë, pastaj provoni përsëri.

**PAN NO SUPRT:** Pajisja e lidhur nuk është i mbështetur.

- Për detajet e pajisje të pajtueshme, vizitoni mbështetje faqen.

**PAN OPEN APP:** Pandora® nuk është i rrjedhshëm, kur lidh nëpërmjet portit USB.

- Nisur aplikimin Pandora® në iPhone.

**PAN OPEN APP - PRESS PAUSE:** Pandora® nuk është i rrjedhshëm, kur lidh përmes funksionit BLUETOOTH.

- Nisur aplikimin Pandora® në pajisje të lëvizshme, pastaj shtypni PAUSE.

**PAN RESTRICT:** Pandora® nuk është në dispozicion jashtë vendit tuaj.

**PLEASE LOGIN - PANDORA APP:** Ju nuk jeni të regjistruar në llogarinë tuaj Pandora®.

- Shkëputje pajisjen, hyni në llogarinë tuaj Pandora®, atëherë lidhni pajisjen përsëri.

**UPDATE PAN:** Një version i vjetër i Pandora® është i lidhur.

- Përditësimin kërkesën Pandora® në versionin e fundit.

## Për funksionimin SiriusXM:

### CH LOCKED

- Kanali që keni kërkuar është i bllokuar nga funksion të kontrollit prindëror radio.  
Shih "Për të vendosur një kontroll prindëror" (faqe 14) për më shumë informacion mbi funksion të kontrollit prindëror dhe si për të hyrë në kanalet mbyllur.

### CH UNAVAIL

- Kanali që keni kërkuar nuk është një kanal i vlefshëm SiriusXM ose kanali që ju janë duke dëgjuar nuk është më në dispozicion.
- Ju mund të shihni këtë mesazh të shkurtër, kur për herë të parë lidhjen e një të ri SiriusXM Connect Vehicle Tuner.  
Vizito [www.siriusxm.com](http://www.siriusxm.com) në SHBA ose [www.siriusxm.ca](http://www.siriusxm.ca) në Kanada për informacion channel SiriusXM formacion.

---

## CHAN UNSUB

→ Kanali që ju keni kërkuar nuk është i përfshirë në SiriusXM paketën tuaj të abonimit ose kanali që kanë dëgjuar për të nuk është përfshirë në paketën tuaj SiriusXM abonimit.

Nëse keni pyetje në lidhje me paketën e abonimit tuaj ose të dëshironi të abonohen në këtë kanal, ju lutem kontaktoni SiriusXM.

Në SHBA, vizitoni [www.siriusxm.com](http://www.siriusxm.com) ose telefonatë

1-866-635-2349.

Në Kanada, vizitoni [www.siriusxm.ca](http://www.siriusxm.ca) ose telefonatë 1-877-438-9677.

---

## CHK ANT

→ Radio ka zbuluar një defekt me antenë SiriusXM.

→ Kablo antenë mund të jetë ose të shkyçur ose dëmtuar.

– Verifikoni se kablo antena është e lidhur me SiriusXM Connect Vehicle Tuner.

– Inspektojë kablo antena për dëmin dhe ngërç.

– Zëvendëso e antenës nëse kabloja është dëmtuar. Produktet SiriusXM janë në dispozicion në tregtore tuaj varkë audio ose në internet në -

[www.shop.siriusxm.com](http://www.shop.siriusxm.com)

---

## CHECK TUNER

→ Radio ka vështirësi komunikimi me SiriusXM Connect Vehicle Tuner.

→ Akordues mund të jenë të shkyçur ose dëmtuar.

– Verifikoni se kabllor SiriusXM Connect Vehicle Tuner është e lidhur mirë me radio.

---

## NO SIGNAL

→ SiriusXM Connect Vehicle Tuner ka vështirësi merr sinjal satelitor SiriusXM.

– Verifikoni se antija juaj është jashtë me një pamja e qiellit.

– Verifikoni se magnetike mali antenë SiriusXM është ngritur mbi një sipërfaqe metalike në pjesën e jashtme të varkë.

– Leviz antenën SiriusXM larg nga çdo pengesave.

– Inspektojë kablo antena për dëmin dhe ngërç.

– Konsultoni SiriusXM Connect Vehicle Tuner instalimin doracak për më shumë informacion mbi instalimin e antenës.

– Zëvendëso e antenës nëse kabloja është dëmtuar. Produktet SiriusXM janë në dispozicion në tregtore tuaj varkë audio ose në internet në -

[www.shop.siriusxm.com](http://www.shop.siriusxm.com)

---

## SUBSCRIPTION UPDATE - ENTER TO CONTINUE

→ Radio ka zbuluar një ndryshim në SiriusXM statusin tuaj të regjistrimit.

– Shtypni ENTER për të pastruar mesazhin.

Nëse keni pyetje në lidhje me abonimin tuaj, ju lutemi kontaktoni SiriusXM.

Në SHBA, vizitoni [www.siriusxm.com](http://www.siriusxm.com) ose telefonatë

1-866-635-2349.

Në Kanada, vizitoni [www.siriusxm.ca](http://www.siriusxm.ca) ose telefonatë

1-877-438-9677.

---

Në qoftë se këto zgjidhje nuk ndihmojnë përmirësimin e gjendjes, konsultohuni me shitësin më të afërt të Sony.



## Lidhja/Instalimi

### Kujdes

- **Shtrini gjithë kordonët tokësor ne një pikë të përbashkët.**
- Mos lejoni që kordonët të kapen nën vidhë ose të prekin në pjesë që lëvizin (p.sh. binarët e sedijes)
- Para se të bëni lidhjen, rrotulloni çelësin në shkyç për të shmangur ndonjë prekje.
- Lidhu furnizimi **verdhë** dhe **të kuqe** të energjisë çon vetëm pasi të gjitha të çon të tjera kanë qenë të lidhur
- Siguroni që të izoloni tela të lirë dhe të zhveshur me izolues për siguri.

### Paralajmërimë

- Me kujdes të zgjidhni një vend për instalimin nuk ndërhyr me ngarje.
- Shmangni instalimin e njësisë në lëndët në pluhur, i poshtër, dridhje e tepruar, ose temperaturë të lartë, të tilla si në rrezet e diellit direkte apo kanalet pranë ngrohës.
- Zgjidhni me kujdes vendndodhjen në rritje për të shmangur dëme të brendshme me ujë të hyjnë në njësinë. Zonat subjekt i splashes e ujit duhet të shmanget. I papërshkueshëm nga uji Cover Stereo Car (nuk jepet) është i rekomanduar.
- Përdorni vetëm pajisje të furnizuar në rritje për një instalim të sigurt dhe të sigurt.

#### Shënim mbi kordonin e rrymës (verdhë)

Kur të lidhni njësinë në kombinim me stero komponentët tjerë, niveli i amperit të qarkut të makinës ne të cilën është lidhur njësia duhet të jetë më e lartë se shumica e siguresave të gjithë komponentëve.

#### Përshtatja e këndit të montimit

Përshtatni këndin e montimit në me pak se 45°.

## Lista e pjesëve për instalim

①

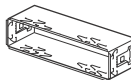

②



× 2

③

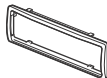

④

5 × max. 8 mm  
(7/32 × max. 5/16 in)



× 4

⑤



- Kjo listë e pjesëve nuk përfshin gjithë përmbajtjen e pakos.
- Kllapa ① dhe jakë mbrojtja ③ anë bashkangjitur njësisë para se të anijeve. Para rritje njësi, përdor çelësat lirimin ② për të hequr kllapa ① nga njësia. Për detaje, shih "Heqja jakë mbrojtjes dhe kllapa" (faqe 31).
- Mbajni çelësat lirimin ② për përdorim në të ardhmen si ata janë gjithashtu të nevojshme nëse ju hiqni njësinë nga varkë tuaj.

# Lidhja

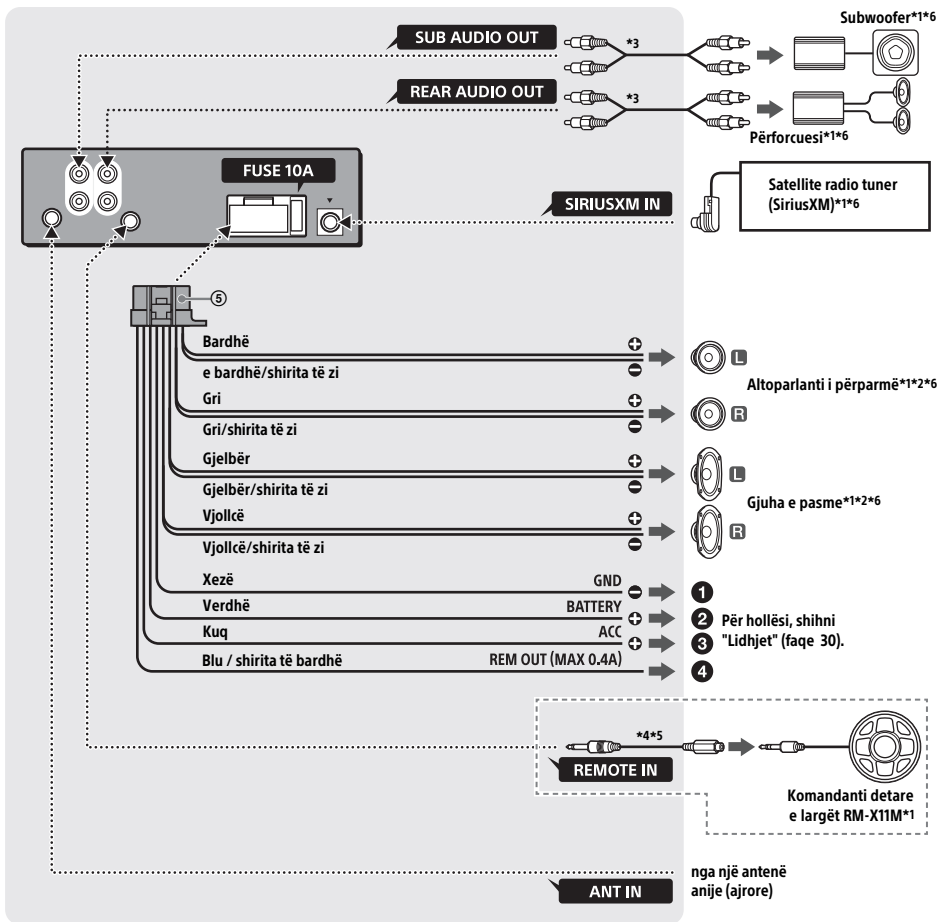

\*1 Nuk jepet

\*2 Impedanca e altove: 4 – 8 Ω × 4

\*3 RCA pin kordon (nuk jepet)

\*4 Varësisht nga lloji i makinës, përdorni adaptor për telekomandën me tel (nuk jepet).

\*5 Furnizuar me komandantin detare largët.

\*6 Nuk është i papërshtueshëm nga uji

## Lidhjet

### 1 Për bateri apo shpërndarjes bllok tokë

Së pari lidhë terren i zi (toka) në avantazh, pastaj lidhëni të verdhë dhe të kuqe të çon furnizimit me energji elektrike.

### 2 Në terminalin e energjisë +12 V i cili është energjizuar në çdo kohë

Të jetë i sigurt për të lidhur zezë avantazh tokë (toka) me bateri ose të shpërndarjes bllok tokë parë.

### 3 Në terminalin e energjisë +12 V i cili është energjizuar kur kaloni ndezjen është vendosur në pozicionin aksesorë

Nëse nuk ka pozicion aksesorë, lidhur me +12 V të energjisë (bateri), terminal i cili është energji gjatë gjithë kohës.

Të jetë i sigurt për të lidhur zezë avantazh tokë (toka) me bateri ose të shpërndarjes bllok tokë parë.

### 4 Të antenës energjisë (ajrore) çojë kontrollit apo të furnizimit me energji elektrike drejtimin e antenës (ajrore) përforcues

Nuk është e nevojshme për të lidhur këtë avantazh nëse nuk ka antenë të energjisë (ajrore) ose antena (ajrore) përforcues, ose me një antenë dorë-operuar largpamës (ajrore).

### Të AMP në të largëta të një përforcues të energjisë opsional

Kjo lidhje është vetëm për amplifiers dhe një antenë të energjisë (ajrore). Lidhja e ndonjë sistem tjetër mund të dëmtojë njësi.

## Lidhje e lehtë e Subwoofer

Mund të përdorni subwoofer pa përforcues kur është i lidhur me kordonin e altos mbrapa.

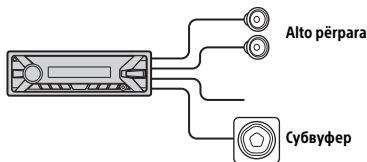

### Shënim

Përdorni subwoofer me impedancë nga 4 në 8 oma dhe me kapacitet përkatës të rrymës për të shmangur dëmtimin

## Lidhja për ruajtjen e memories

Kur te lidhni kordonin e rrymës me ngjyrë verdhë, rryma çdoherë do të rrjedh në qarkun e memories madje edhe nëse çelësi është në shkqçje.

## Lidhja e altoparlantëve

- Para se të bëni lidhjen, shqyçni njësinë.
- Përdorni altoparlantë me impedancë nga 4 në 8 oma dhe me kapacitet përkatës të rrymës për të shmangur dëmtimin.

# Instalimi

## Largim i shirit mbrojtës dhe kapëset

Para instalimit të njësies, hiqni jakë mbrojtjes ③ dhe kllapa ① nga njësia.

1 Majë të dy skajet e mbrojtjen jakë ③, pastaj ta tërheqë atë jashtë.

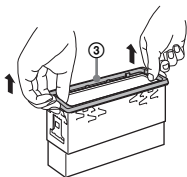

2 Fut dy çelësat lirimin ② derisa ata të klikoni, dhe tërheq poshtë kllapa ①, pastaj ta tërheqë deri njësi të ndarë.

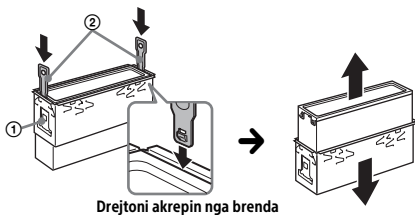

## Rritje njësinë në pult, për çastin apo vrimë e prerë në anije

- Para instalimit, sigurohuni që kap në të dyja anët e kllapa ① janë të vendosur zorrët 2 mm (3/32) në.
- Për makina japoneze, shih "Rritje njësinë në një makinë Japanese" (faqe 33).

1 Pozicioni kllapa ① brenda pult, atëherë bëj kthetrat jashtë për një përshtatje të ngushtë.

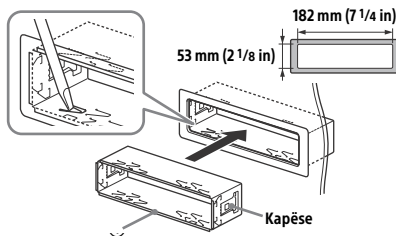

2 Mount njësinë në kllapa ①, atëherë bashkëngjitni ③ mbrojtjen jakë.

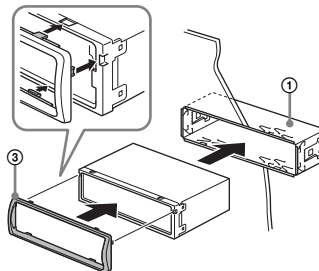

### Shënim

- Nëse kapëset janë të drejtë ose lakuar nga jashtë, njësia nuk do të instalohet drejtë dhe mund të kërcejë jashtë.
- Sigurohuni 4 kap në jakë mbrojtjes ③ janë të angazhuar si duhet në lojëra elektronike të njësies.

## Ritje njësinë në një makinë Japanese

Nuk mund të jetë në gjendje për të instaluar këtë njësi në disa prodhimeve të makinave japoneze. Në një rast të tillë, konsultohuni me shitësin Sony.

### TOYOTA

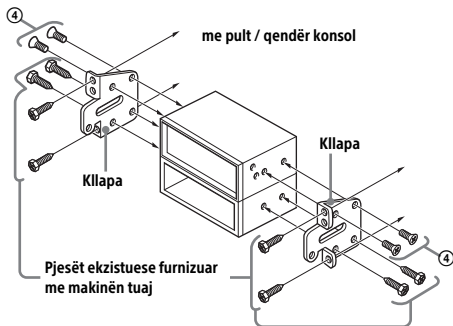

### NISSAN

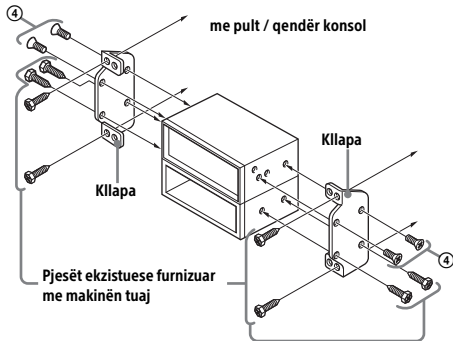

### Shënim

Për të parandaluar mosfunksionim, të instaluar vetëm me vida furnizuar ④.

## Shkëputur dhe bashkëngjitur panelin e përparmë

Për detaje, shih "Shkëputur panelin e parë" (faqe 8).

## Ndryshimi i siguresës

Kur ju të ndryshojë siguresave, të jetë i sigurt për të përdorin një fitil të njëjtën fuqi. Vlera si fitil origjinale.

Nëse goditjet siguresave, kontrolloni lidhë pushtetin dhe ta zëvendësojë siguresave.

Nëse goditjeve siguresave përsëri pas zëvendësimit, mund të jetë një mosfunksionim të pajisjes. Në këtë rast, kontaktoni shitësin më të afërt Sony.

Siguresë (10 A)

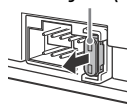

### Ueb faqja për mbështetje

Nëse keni pyetje ose kërkoni informatat më të reja për mbështetje të produktit, ju lutemi vizitoni ueb faqen më poshtë:

<http://esupport.sony.com/>

**Nëse keni ndonjë pyetje / problem në lidhje me këtë produkt, provoni në vijim:**

- 1 Lexo Mënjanimi i problemeve në këto udhëzime përdorimi.**



<http://www.sony.net/>

©2016 Sony Corporation