

Ηχοσύστημα Bluetooth®

Οδηγίες χρήσης

EL

**Για να ακυρώσετε την οθόνη επίδειξης (DEMO),
ανατρέξτε στην ενότητα σελίδα 20.**

Για τη σύνδεση/εγκατάσταση, ανατρέξτε στην ενότητα
σελίδα 35.



* 4 6 8 7 3 3 4 2 1 * (1)

Για την ασφάλεια, φροντίστε να εγκαταστήσετε αυτήν τη μονάδα στο ταμπλό του αυτοκινήτου καθώς η πίσω πλευρά της μονάδας ζεσταίνεται κατά τη χρήση. Για λεπτομέρειες, ανατρέξτε στην ενότητα «Σύνδεση/Εγκατάσταση» (σελίδα 35).

Κατασκευάζεται στην Ταϊλάνδη

Ιδιότητες διόδου λείζερ

- Διάρκεια εκπομπής: Συνεχής
- Έξοδος λείζερ: Μικρότερη από 53,3 mW (Αυτή η έξοδος είναι η τιμή μέτρησης σε απόσταση 200 mm από την επιφάνεια του αντικειμενικού φακού του μπλοκ οπτικής λήψης με διάφραγμα 7 mm.)

Η πινακίδα στοιχείων που αναφέρει την τάση λειτουργίας κ.λπ. βρίσκεται στο κάτω μέρος του περιβλήματος.



Με το παρόν, η Sony Corporation δηλώνει ότι ο παρών εξοπλισμός συμμορφώνεται με τις ουσιώδεις απαιτήσεις και άλλες σχετικές διατάξεις της Οδηγίας 1999/5/ΕΚ.

Για λεπτομέρειες, επισκεφθείτε την ακόλουθη διεύθυνση URL:

<http://www.compliance.sony.de/>

Ειδοποίηση για τους πελάτες: οι ακόλουθες πληροφορίες ισχύουν μόνο για εξοπλισμό που πωλείται σε χώρες στις οποίες ισχύουν οι οδηγίες της ΕΕ

Κατασκευαστής: Sony Corporation, 1-7-1 Konan Minato-ku Tokyo, 108-0075 Ιαπωνία
Για συμμόρφωση προϊόντων ΕΕ: Sony Belgium, bijkantoor van Sony Europe Limited, Da Vincilaan 7-D1, 1935 Zaventem, Βέλγιο



Απόρριψη χρησιμοποιημένων μπαταριών και χρησιμοποιημένου ηλεκτρικού και ηλεκτρονικού εξοπλισμού (ισχύει στην Ευρωπαϊκή Ένωση

και σε άλλες ευρωπαϊκές χώρες με ξεχωριστά συστήματα διακομιδής)

Το σύμβολο αυτό επάνω στο προϊόν, τη μπαταρία ή τη συσκευασία υποδεικνύει ότι δεν πρέπει να μεταχειρίζεστε το προϊόν και τη μπαταρία ως κοινά οικιακά απορρίμματα. Σε ορισμένες μπαταρίες, το σύμβολο αυτό ενδέχεται να χρησιμοποιείται σε συνδυασμό με ένα χημικό σύμβολο. Τα χημικά σύμβολα του υδραργύρου (Hg) ή του μολύβδου (Pb) προστίθενται εάν η μπαταρία περιέχει περισσότερο από 0,0005% υδράργυρο ή 0,004% μολύβδο.

Με τη διασφάλιση της σωστής απόρριψης αυτών των προϊόντων και μπαταριών συμβάλλετε στην αποτροπή ενδεχόμενων αρνητικών επιπτώσεων προς το περιβάλλον και την ανθρώπινη υγεία, οι οποίες, σε διαφορετική περίπτωση, θα μπορούσαν να προκληθούν από ακατάλληλη διαχείριση αποβλήτων. Η ανακύκλωση υλικών συμβάλλει στην εξοικονόμηση φυσικών πόρων. Στην περίπτωση προϊόντων τα οποία για λόγους ασφάλειας, απόδοσης ή ακεραιότητας των δεδομένων απαιτούν μόνιμη σύνδεση με μια ενσωματωμένη μπαταρία, αυτή η μπαταρία θα πρέπει να αντικαθίσταται μόνο από εξειδικευμένο προσωπικό επισκευής. Για τη διασφάλιση της σωστής μεταχείρισης της μπαταρίας και του ηλεκτρικού και ηλεκτρονικού εξοπλισμού, παραδώστε αυτά τα προϊόντα στο τέλος της ωφέλιμης διάρκειας ζωής τους στο κατάλληλο σημείο συλλογής για την ανακύκλωση ηλεκτρικού και ηλεκτρονικού εξοπλισμού. Για τις μπαταρίες άλλου τύπου, ανατρέξτε στην ενότητα σχετικά με τη διαδικασία ασφαλούς αφαίρεσης της μπαταρίας από το προϊόν. Παραδώστε τη μπαταρία στο κατάλληλο σημείο συλλογής για την ανακύκλωση μεταχειρισμένων μπαταριών. Για λεπτομέρειες πληροφοριών σχετικά με την ανακύκλωση αυτού του προϊόντος ή των μπαταριών, επικοινωνήστε με τις τοπικές δημοτικές αρχές, την υπηρεσία αποκομιδής οικιακών απορριμμάτων ή το κατάστημα από το οποίο αγοράσατε το προϊόν ή την μπαταρία.

Προειδοποίηση αν το σύστημα ανάφλεξης του αυτοκινήτου σας δεν έχει θέση ACC

Βεβαιωθείτε ότι έχετε ορίσει τη λειτουργία AUTO OFF (σελίδα 20). Η μονάδα θα απενεργοποιηθεί εντελώς και αυτόματα την ώρα που έχετε ορίσει αφού την απενεργοποιήσετε, ώστε να μην εξαντληθεί η μπαταρία. Αν δεν ορίσετε τη λειτουργία AUTO OFF, πατάτε παρατεταμένα το OFF μέχρι να εξαφανίζεται οθόνη, κάθε φορά που απενεργοποιείτε το σύστημα ανάφλεξης.

Αποποίηση σχετικά με τις υπηρεσίες που παρέχονται από τρίτα μέρη

Ενδέχεται να γίνει αλλαγή, αναστολή ή τερματισμός των υπηρεσιών που παρέχονται από τρίτα μέρη χωρίς ειδοποίηση. Η Sony δεν φέρει καμία ευθύνη για τις καταστάσεις αυτού του είδους.

Σημαντική σημείωση

Προσοχή

ΣΕ ΚΑΜΙΑ ΠΕΡΙΠΤΩΣΗ ΔΕΝ ΘΑ ΦΕΡΕΙ ΕΥΘΥΝΗ Η SONY ΓΙΑ ΟΠΟΙΑΔΗΠΟΤΕ ΠΑΡΕΠΟΜΕΝΗ, ΕΜΜΕΣΗ Ή ΤΥΧΑΙΑ ΖΗΜΙΑ Ή ΑΛΛΕΣ ΖΗΜΙΕΣ ΣΥΜΠΕΡΙΛΑΜΒΑΝΟΜΕΝΩΝ, ΧΩΡΙΣ ΠΕΡΙΟΡΙΣΜΟ, ΤΗΣ ΑΠΩΛΕΙΑΣ ΚΕΡΔΩΝ, ΤΗΣ ΑΠΩΛΕΙΑΣ ΕΙΣΟΔΗΜΑΤΩΝ, ΤΗΣ ΑΠΩΛΕΙΑΣ ΔΕΔΟΜΕΝΩΝ, ΤΗΣ ΑΠΩΛΕΙΑΣ ΧΡΗΣΗΣ ΤΟΥ ΠΡΟΪΟΝΤΟΣ Ή ΟΠΟΙΟΥΔΗΠΟΤΕ ΣΥΝΔΕΔΕΜΕΝΟΥ ΕΞΟΠΛΙΣΜΟΥ, ΧΡΟΝΟΥ ΜΗ ΛΕΙΤΟΥΡΓΙΑΣ ΚΑΙ ΧΡΟΝΟΥ ΤΟΥ ΑΓΟΡΑΣΤΗ ΠΟΥ ΣΥΝΔΕΕΤΑΙ Ή ΠΡΟΚΥΠΤΕΙ ΑΠΟ ΤΗ ΧΡΗΣΗ ΑΥΤΟΥ ΤΟΥ ΠΡΟΪΟΝΤΟΣ, ΤΟΥ ΥΛΙΚΟΥ ΤΟΥ Ή/ΚΑΙ ΤΟΥ ΛΟΓΙΣΜΙΚΟΥ ΤΟΥ.

Αγαπητέ πελάτη, αυτό το προϊόν περιλαμβάνει ένα ραδιοφωνικό πομπό.

Σύμφωνα με τον Κανονισμό αριθ. 10 της UNECE, οι κατασκευαστές ενός οχήματος μπορούν να επιβάλλουν ειδικούς όρους εγκατάστασης ραδιοφωνικών πομπών στα οχήματα. Ελέγξτε το εγχειρίδιο χρήσης του οχήματός σας ή επικοινωνήστε με τον κατασκευαστή του οχήματός σας ή την αντιπροσωπεία αυτοκινήτων σας, προτού εγκαταστήσετε αυτό το προϊόν στο όχημά σας.

Επείγουσες κλήσεις

Αυτό το handsfree BLUETOOTH αυτοκινήτου και η ηλεκτρονική συσκευή που είναι συνδεδεμένη στο handsfree λειτουργούν χρησιμοποιώντας ραδιοφωνικά σήματα, δίκτυα κινητής τηλεφωνίας και επίγεια, καθώς και λειτουργία προγραμματιζόμενη από το χρήστη, η οποία δεν μπορεί να εγγυηθεί σύνδεση υπό όλες τις συνθήκες.

Για το λόγο αυτό, μη βασίζεστε αποκλειστικά σε οποιαδήποτε ηλεκτρονική συσκευή για ουσιαστική επικοινωνία (όπως επείγοντα ιατρικά περιστατικά).

Σχετικά με την επικοινωνία BLUETOOTH

- Τα μικροκύματα που εκπέμπονται από μια συσκευή BLUETOOTH μπορεί να επηρεάσουν τη λειτουργία ηλεκτρονικών ιατρικών συσκευών. Σβήστε αυτή τη μονάδα και άλλες συσκευές BLUETOOTH στις ακόλουθες θέσεις, καθώς μπορεί να προκληθεί ατύχημα.
 - όπου υπάρχει παρουσία εύφλεκτου αερίου, σε νοσοκομεία, τρένο, αεροπλάνο ή βενζινάδικο
 - κοντά σε αυτόματες θύρες ή συναγερμό πυροπροστασίας

- Αυτή η μονάδα υποστηρίζει δυνατότητες ασφάλειας που συμμορφώνονται με το πρότυπο BLUETOOTH για να παρέχουν μια ασφαλή σύνδεση όταν χρησιμοποιείται η ασύρματη τεχνολογία BLUETOOTH, αλλά η ασφάλεια μπορεί να μην είναι αρκετή ανάλογα με το περιβάλλον. Να προσέχετε όταν επικοινωνείτε χρησιμοποιώντας ασύρματη τεχνολογία BLUETOOTH.
- Δεν αναλαμβάνουμε οποιαδήποτε ευθύνη για τη διαρροή πληροφοριών κατά την επικοινωνία BLUETOOTH.

Αν έχετε απορίες ή αντιμετωπίζετε προβλήματα με τη μονάδα σας, τα οποία δεν καλύπτονται σε αυτό το εγχειρίδιο, επικοινωνήστε με τον πλησιέστερο αντιπρόσωπο της Sony.

Πίνακας περιεχομένων

Οδηγός εξαρτημάτων και στοιχείων ελέγχου... 5

Ξεκινώντας

Αφαίρεση της πρόσοψης 6
Επαναρρύθμιση της μονάδας 7
Ρύθμιση του ρολογιού..... 7
Προετοιμασία μια συσκευής BLUETOOTH..... 7
Σύνδεση συσκευής USB..... 9
Σύνδεση άλλης φορητής συσκευής ήχου..... 10

Ακρόαση ραδιοφώνου

Λήψη DAB 10
Χρήση FM/MW/LW 11
Χρήση του συστήματος
ραδιοπληροφόρησης (RDS) 12

Αναπαραγωγή

Αναπαραγωγή δίσκου..... 13
Αναπαραγωγή συσκευής USB 13
Αναπαραγωγή συσκευής BLUETOOTH..... 14
Αναζήτηση και αναπαραγωγή κομματιών..... 14

Κλήσεις handsfree (μόνο μέσω BLUETOOTH)

Λήψη μιας κλήσης 15
Πραγματοποίηση μιας κλήσης 15
Διαθέσιμοι χειρισμοί κατά την κλήση 17

Χρήσιμες λειτουργίες

SongPal με iPhone/Android smartphone..... 17
Χρήση του Siri Eyes Free..... 19

Ρυθμίσεις

Ακύρωση της λειτουργίας DEMO..... 20
Χειρισμός βασικών λειτουργιών 20
Γενική ρύθμιση (GENERAL) 20
Ρύθμιση ήχου (SOUND) 21
Εμφάνιση ρύθμισης (DISPLAY) 23
Εγκατάσταση BLUETOOTH (BLUETOOTH)..... 24
Ρύθμιση SongPal (SONGPAL)..... 24

Πρόσθετες πληροφορίες

Ενημέρωση υλικολογισμικού..... 25
Προφυλάξεις..... 25
Συντήρηση..... 26
Τεχνικά χαρακτηριστικά..... 26
Αντιμετώπιση προβλημάτων..... 29
Μηνύματα..... 32

Σύνδεση/Εγκατάσταση

Προφυλάξεις 35
Λίστα εξαρτημάτων για εγκατάσταση..... 35
Σύνδεση 36
Εγκατάσταση 38

Οδηγός εξαρτημάτων και στοιχείων ελέγχου

Κύρια μονάδα

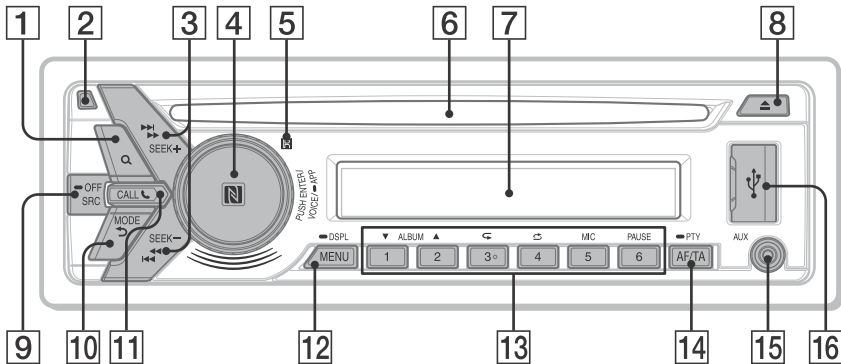

Αφαιρεμένη πρόσοψη (εσωτερική οθόνη)



Το κουμπί \mathcal{C} (επανάληψης) φέρει μια ανάγλυφη κουκκίδα.

1 Q (περίηγηση) (σελίδα 11, 15)

Κατά τη λήψη DAB:
Εισαγάγετε τη λειτουργία περιήγησης.
Κατά την αναπαραγωγή:
Εισαγάγετε τη λειτουργία περιήγησης.
(Δεν διατίθεται όταν είναι συνδεδεμένο iPod.)

2 Κουμπί απελευθέρωσης στην πρόσοψη

3 SEEK +/-

Κατά τη λήψη DAB:
Επιλέξτε μια υπηρεσία. Πατήστε παρατεταμένα για να αναζητήσετε ένα σύνολο.
Κατά τη διάρκεια λήψης FM/MW/LW:
Συντονίστε αυτόματα ραδιοφωνικούς σταθμούς. Πατήστε παρατεταμένα για να συντονίσετε με το χέρι.

◀◀/▶▶ (προηγούμενο/επόμενο)

◀◀/▶▶ (γρήγορη επαναφορά/γρήγορη πρόωθηση)

4 Κουμπί ελέγχου

Περιστρέψτε το για να ρυθμίσετε την ένταση του ήχου.

PUSH ENTER

Εισαγωγή του επιλεγμένου στοιχείου. Πατήστε το SRC, περιστρέψτε κι, έπειτα, πατήστε για να αλλάξετε την πηγή (χρονικό όριο σε 2 δευτερόλεπτα).

VOICE (σελίδα 16, 18)

Ενεργοποιήστε τη φωνητική κλήση, την αναγνώριση φωνής (μόνο τηλέφωνο Android™) ή τη λειτουργία Siri (μόνο στο iPhone).

APP (σελίδα 18)

Πατήστε παρατεταμένα περισσότερο από 2 δευτερόλεπτα για εγκατάσταση της λειτουργίας «SongPal» (σύνδεση).

N-Mark

Αγγίξτε το κουμπί ελέγχου στο smartphone Android για να αποκτήσετε σύνδεση BLUETOOTH.

5 Υποδοχή για το τηλεχειριστήριο

6 Υποδοχή δίσκου

7 Παράθυρο ενδείξεων

8 ▲ (εξαγωγή δίσκου)

9 SRC (πηγή)

Ενεργοποιήστε τη μονάδα.
Αλλάξτε την πηγή.

● OFF

Πατήστε και κρατήστε για 1 δευτερόλεπτο για να απενεργοποιήσετε την πηγή και να εμφανίσετε το ρολόδι.

Πατήστε παρατεταμένα περισσότερο από 2 δευτερόλεπτα για να απενεργοποιήσετε το προϊόν και την οθόνη.

10 ↶ (πίσω)

Επιστροφή στην προηγούμενη οθόνη.

MODE (σελίδα 10, 11, 17)

11 CALL ☎

Εισαγωγή στο μενού κλήσης. Λήψη/τερματισμός κλήσης.

Πατήστε παρατεταμένα περισσότερο από 2 δευτερόλεπτα για αλλαγή του σήματος BLUETOOTH.

12 MENU

Ανοιγμα του μενού ρυθμίσεων.

● DSPL (οθόνη)

Πατήστε παρατεταμένα και μετά ξαναπατήστε για να αλλάξετε τα στοιχεία της οθόνης.

13 Αριθμητικά πλήκτρα (1 έως 6)

Λάβετε αποθηκευμένες υπηρεσίες ή ραδιοφωνικούς σταθμούς DAB. Πατήστε παρατεταμένα για να αποθηκεύσετε υπηρεσίες ή ραδιοφωνικούς σταθμούς DAB.

ALBUM ▼/▲

Παραλείψτε ένα άλμπουμ για συσκευή ήχου.

Πατήστε παρατεταμένα για συνεχή παράλειψη άλμπουμ.

(Δεν διατίθεται όταν είναι συνδεδεμένο iPod.)

↶ (επανάληψη)

☪ (τυχαία)

MIC (σελίδα 17)

PAUSE

14 AF (εναλλακτικές συχνότητες)/

TA (δελτίο κυκλοφορίας)

Ρύθμιση του AF και του TA.

● PTY (τύπος προγράμματος)

Πατήστε παρατεταμένα για να επιλέξετε το PTY στο DAB ή το RDS.

15 Υποδοχή εισόδου AUX

16 Θύρα USB

17 RESET (εσωτερική οθόνη) (σελίδα 7)

ΞΕΚΙΝΩΝΤΑΣ

Αφαίρεση της πρόσοψης

Μπορείτε να αποσπάσετε την πρόσοψη αυτής της μονάδας για προστασία από κλοπή.

- 1 Πατήστε παρατεταμένα το OFF ① έως ότου απενεργοποιηθεί η μονάδα, πατήστε το κουμπί απελευθέρωσης της πρόσοψης ②, έπειτα τραβήξτε την οθόνη προς το μέρος σας για να την αφαιρέσετε.

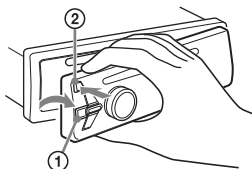

Συναγερμός προειδοποίησης

Αν απενεργοποιήσετε το διακόπτη ανάφλεξης στη θέση OFF χωρίς να αποσπάσετε την πρόσοψη, ο συναγερμός προειδοποίησης θα ηχήσει για μερικά δευτερόλεπτα. Ο συναγερμός θα ηχήσει μόνο εάν χρησιμοποιείται ο ενσωματωμένος ενισχυτής.

Σειριακοί αριθμοί

Βεβαιωθείτε ότι οι σειριακοί αριθμοί στο κάτω μέρος της μονάδας και στο πίσω μέρος της πρόσοψης είναι οι ίδιοι. Ειδάλλως, δεν μπορείτε να αντιστοιχίσετε, συνδέσετε και αποσυνδέσετε BLUETOOTH μέσω του NFC.

Τοποθέτηση της πρόσοψης

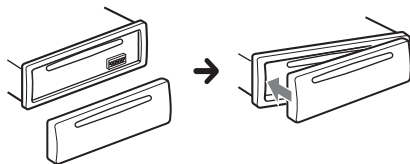

Επαναρύθμιση της μονάδας

Προτού λειτουργήσετε τη μονάδα για πρώτη φορά, αφού αντικαταστήσετε τη μπαταρία αυτοκινήτου ή αλλάξετε τις συνδέσεις, πρέπει να επαναφέρετε τη μονάδα.

Πατήστε το RESET στην εσωτερική οθόνη με ένα στυλό κ.λπ., αφού αφαιρέσετε την πρόσοψη.

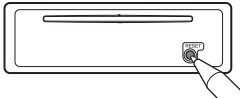

Σημείωση

Η επαναφορά της μονάδας θα διαγράψει τη ρύθμιση του ρολογιού και ορισμένα αποθηκευμένα περιεχόμενα.

Ρύθμιση του ρολογιού

- 1 Πατήστε MENU, περιστρέψτε το κουμπί ελέγχου για να επιλέξετε το [GENERAL] και πατήστε το.
- 2 Περιστρέψτε το κουμπί ελέγχου για να επιλέξετε το [SET CLOCK-ADJ] και πατήστε το.
Αναβοσβήνει η ένδειξη των ωρών.
- 3 Περιστρέψτε το κουμπί ελέγχου για να ρυθμίσετε την ώρα και τα λεπτά.
Για να μετακινήσετε την ψηφιακή ένδειξη, πατήστε SEEK +/-.
- 4 Αφού ρυθμίσετε τα λεπτά, πατήστε MENU.
Η ρύθμιση ολοκληρώνεται και το ρολόι ξεκινά.

Για εμφάνιση του ρολογιού

Πατήστε παρατεταμένα το DSPL.

Προετοιμασία μια συσκευής BLUETOOTH

Μπορείτε να απολαμβάνετε μουσική ή να εκτελέσετε κλήση handsfree ανάλογα με τη συμβατή με BLUETOOTH συσκευή όπως smartphone, κινητό τηλέφωνο και συσκευή ήχου (εφεξής «συσκευή BLUETOOTH» εάν δεν προσδιορίζεται διαφορετικά). Για λεπτομέρειες σχετικά με τη σύνδεση, ανατρέξτε στις οδηγίες χρήσης που παρέχονται με τη συσκευή. Προτού συνδέσετε τη συσκευή, μειώστε την ένταση του ήχου αυτής της μονάδας. Διαφορετικά, μπορεί να παραχθεί δυνατός ήχος.

Σύνδεση με smartphone μέσω της λειτουργίας One touch (ένα άγγιγμα) (NFC)

Αγγίζοντας το κουμπί ελέγχου της μονάδας με ένα smartphone συμβατό με τη λειτουργία NFC*, η μονάδα αντιστοιχίζεται και συνδέεται αυτόματα με το smartphone.

* Το NFC (Near Field Communication) είναι μια τεχνολογία που επιτρέπει την ασύρματη επικοινωνία μικρής εμβέλειας μεταξύ διαφόρων συσκευών, όπως κινητών τηλεφώνων και ετικετών IC. Χάρη στη λειτουργία NFC, μπορεί να επιτευχθεί επικοινωνία δεδομένων εύκολα, απλά ακουμπώντας το σχετικό σύμβολο ή το καθορισμένο σημείο στις συμβατές με το NFC συσκευές.

Για smartphone με λειτουργικό σύστημα Android OS 4.0 ή προηγούμενο, απαιτείται η λήψη της εφαρμογής «NFC Easy Connect» από το Google Play™. Η εφαρμογή ενδέχεται να μην είναι διαθέσιμη για λήψη σε ορισμένες χώρες/περιοχές.

1 Ενεργοποιήστε τη λειτουργία NFC στο smartphone.

Για λεπτομέρειες, ανατρέξτε στις οδηγίες χρήσης που παρέχονται με το smartphone.

2 Ακουμπήστε το σήμα N της μονάδας στο σήμα N του smartphone.

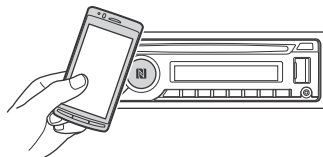

Βεβαιωθείτε ότι το  είναι αναμμένο στην οθόνη της μονάδας.

Για αποσύνδεση μέσω του One touch (ένα άγγιγμα)

Ακουμπήστε ξανά το σήμα N της μονάδας στο σήμα N του smartphone.

Σημειώσεις

- Όταν πραγματοποιείτε τη σύνδεση, μεταχειρίζεστε το smartphone με προσοχή για να αποφύγετε τυχόν γρατζουνιές.
- Η σύνδεση One touch (ένα άγγιγμα) δεν είναι εφικτή όταν η μονάδα είναι ήδη συνδεδεμένη με δύο συσκευές συμβατές με το NFC. Σε αυτήν την περίπτωση, αποσυνδέστε οποιαδήποτε από τις δύο συσκευές και εκτελέστε ξανά τη σύνδεση με το smartphone.

Σύζευξη και σύνδεση με συσκευή BLUETOOTH

Όταν συνδέετε μια συσκευή BLUETOOTH για πρώτη φορά, απαιτείται αμοιβαία εγγραφή (ονομάζεται «σύζευξη»). Η σύζευξη επιτρέπει στη μονάδα και σε άλλες συσκευές να αναγνωρίζονται μεταξύ τους. Αυτή η μονάδα μπορεί να συνδέσει δύο συσκευές BLUETOOTH (δύο κινητά τηλέφωνα ή ένα κινητό τηλέφωνο και μια συσκευή ήχου).



1 Τοποθετήστε τη συσκευή BLUETOOTH σε απόσταση 1 μέτρου από τη μονάδα.

2 Πατήστε το MENU, περιστρέψτε το κουμπί ελέγχου για να επιλέξετε το [BLUETOOTH] κι, έπειτα, πατήστε το.

3 Περιστρέψτε το κουμπί ελέγχου για να επιλέξετε το [SET PAIRING] και πατήστε το.

4 Περιστρέψτε το κουμπί ελέγχου για να επιλέξετε το [SET DEVICE 1]* ή [SET DEVICE 2]*, έπειτα πατήστε το.

Το  αναβοσβήνει όσο η μονάδα βρίσκεται σε κατάσταση αναμονής σύζευξης.

* Το [SET DEVICE 1] ή το [SET DEVICE 2] θα αλλάξει στο όνομα της συζευγμένης συσκευής αφού ολοκληρωθεί η σύζευξη.

5 Εκτελέστε τη διαδικασία σύζευξης στη συσκευή BLUETOOTH, ώστε να ανιχνεύει τη μονάδα.

6 Επιλέξτε το [MEX-N6002BD] που εμφανίζεται στην οθόνη της συσκευής BLUETOOTH.

Αν δεν εμφανίζεται το όνομα του μοντέλου σας, επαναλάβετε τη διαδικασία από το βήμα 2.



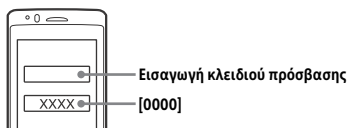

7 Εάν απαιτείται εισαγωγή κλειδιού πρόσβασης* στη συσκευή BLUETOOTH, εισαγάγετε [0000].

* Το «κλειδί πρόσβασης» ενδέχεται να ονομάζεται «Passcode», «PIN code», «PIN number» ή «Password» κ.λπ., ανάλογα με τη συσκευή.



Όταν εκτελείται σύζευξη, το  παραμένει αναμμένο.

8 Επιλέξτε τη μονάδα στη συσκευή BLUETOOTH για να εδραιώσετε τη σύνδεση BLUETOOTH.

Το  ή το  ανάβει όταν πραγματοποιηθεί η σύνδεση.

Σημείωση

Ενώ εκτελείται σύνδεση με συσκευή BLUETOOTH, δεν είναι δυνατή η ανίχνευση της μονάδας από άλλη συσκευή. Για να ενεργοποιήσετε την ανίχνευση, εισέλθετε στη λειτουργία σύζευξης και αναζητήστε τη μονάδα από άλλη συσκευή.

Για να ξεκινήσει η αναπαραγωγή

Για λεπτομέρειες, βλ. «Αναπαραγωγή συσκευής BLUETOOTH» (σελίδα 14).

Για να αποσυνδέσετε τη συζευγμένη συσκευή

Εκτελέστε τα βήματα 2 έως 4 για αποσύνδεση, αφού αυτή η μονάδα και η συσκευή BLUETOOTH έχουν συζευχθεί.

Σύνδεση με συζευγμένη συσκευή BLUETOOTH

Για να χρησιμοποιήσετε μια συζευγμένη συσκευή, απαιτείται σύνδεση με τη μονάδα. Ορισμένες συζευγμένες συσκευές συνδέονται αυτόματα.





1 Πατήστε το MENU, περιστρέψτε το κουμπί ελέγχου για να επιλέξετε το [BLUETOOTH] κι, έπειτα, πατήστε το.



2 Περιστρέψτε το κουμπί ελέγχου για να επιλέξετε το [SET BT SIGNL] και πατήστε το.

Βεβαιωθείτε ότι το  είναι αναμμένο.

3 Ενεργοποιήστε τη λειτουργία BLUETOOTH στη συσκευή BLUETOOTH.

4 Χρησιμοποιήστε τη συσκευή BLUETOOTH για να συνδεθείτε με τη μονάδα.
Ανάβει το  ή το .

Εικονίδια στην οθόνη:

	Ανάβει όταν είναι διαθέσιμη κλήση handsfree ενεργοποιώντας το HFP (Προφίλ Handsfree).
	Ανάβει όταν η συσκευή ήχου δύναται να αναπαραχθεί ενεργοποιώντας το A2DP (Σύνθετο προφίλ διανομής ήχου).

Για σύνδεση με τη συσκευή που συνδέθηκε τελευταία με τη μονάδα

Ενεργοποιήστε τη λειτουργία BLUETOOTH στη συσκευή BLUETOOTH.

Για να συνδεθείτε με τη συσκευή ήχου, πατήστε το SRC για να επιλέξετε το [BT AUDIO] και πατήστε το PAUSE.

Για να συνδεθείτε με το κινητό τηλέφωνο, πατήστε το CALL.

Σημείωση

Ενώ μεταδίδεται ήχος BLUETOOTH, δεν μπορείτε να συνδεθείτε από αυτήν τη μονάδα στο κινητό τηλέφωνο. Συνδεθείτε από το κινητό τηλέφωνο σε αυτήν τη μονάδα.

Συμβουλή

Ενώ το σήμα BLUETOOTH είναι ενεργοποιημένο, όταν το σύστημα ανάφλεξης είναι ενεργοποιημένο, η μονάδα ξανασυνδέεται αυτόματα με το κινητό τηλέφωνο που συνδέθηκε τελευταία.

Για εγκατάσταση του μικροφώνου

Για λεπτομέρειες, βλ. «Εγκατάσταση του μικροφώνου» (σελίδα 38).

Σύνδεση με iPhone/iPod (Αυτόματη σύζευξη BLUETOOTH)

Όταν ένα iPhone/iPod με το iOS5 ή μεταγενέστερο εγκατεστημένο είναι συνδεδεμένο με τη θύρα USB, η μονάδα πραγματοποιεί σύζευξη και συνδέεται με το iPhone/iPod αυτόματα.

Για να ενεργοποιήσετε την Αυτόματη σύζευξη BLUETOOTH, βεβαιωθείτε ότι το [SET AUTOPAIR] στο [BLUETOOTH] έχει τεθεί στο [ON] (σελίδα 24).

1 Ενεργοποιήστε τη λειτουργία BLUETOOTH στο iPhone/iPod.

2 Συνδέστε ένα iPhone/iPod στη θύρα USB.

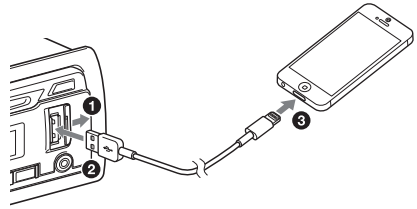

Βεβαιωθείτε ότι το  είναι αναμμένο στην οθόνη της μονάδας.

Σημειώσεις

- Η Αυτόματη σύζευξη BLUETOOTH δεν είναι δυνατή εάν η μονάδα είναι ήδη συνδεδεμένη με δύο συσκευές BLUETOOTH. Σε αυτήν την περίπτωση, αποσυνδέστε οποιαδήποτε από τις δύο συσκευές, έπειτα συνδέστε ξανά το iPhone/iPod.
- Εάν δεν έχει εδραωθεί Αυτόματη σύζευξη BLUETOOTH, ανατρέξτε στην ενότητα «Προετοιμασία μιας συσκευής BLUETOOTH» για λεπτομέρειες (σελίδα 7).

Σύνδεση συσκευής USB

1 Μειώστε την ένταση του ήχου στη μονάδα.

2 Συνδέστε τη συσκευή USB στη μονάδα.

Για να συνδέσετε ένα iPod/iPhone, χρησιμοποιήστε το καλώδιο σύνδεσης USB για iPod (δεν παρέχεται).

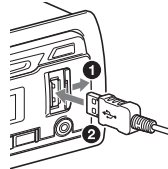

Σύνδεση άλλης φορητής συσκευής ήχου

- 1 Απενεργοποιήστε τη φορητή συσκευή ήχου.
- 2 Μειώστε την ένταση του ήχου στη μονάδα.
- 3 Συνδέστε τη φορητή συσκευή ήχου στην υποδοχή εισόδου AUX (μίνι στερεοφωνικό βύσμα) στη μονάδα με ένα καλώδιο σύνδεσης (δεν παρέχεται)*.

* Φροντίστε να χρησιμοποιήσετε βύσμα ίσιου τύπου.

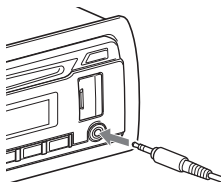

- 4 Πατήστε το SRC για να επιλέξετε [AUX].

Για να ταιριάξετε το επίπεδο της έντασης ήχου της συνδεδεμένης συσκευής με άλλες πηγές

Εκκινήστε την αναπαραγωγή της φορητής συσκευής ήχου σε μέτρια ένταση και ορίστε τη συνήθη ένταση ακρόασης στη μονάδα. Πατήστε το MENU κί, έπειτα, επιλέξτε το [SOUND] → [SET AUX VOL] (σελίδα 23).

Ακρόαση ραδιοφώνου

Για να ακούσετε ραδιοφωνο, πατήστε το SRC για να επιλέξετε το [TUNER].

Όταν επιλέγεται η ζώνη DAB για πρώτη φορά αφού εγκαταστήσετε τη μπαταρία του αυτοκινήτου ή αλλάξετε τις συνδέσεις, η αρχική σάρωση ξεκινά αυτόματα. Επιτρέψτε στην αρχική σάρωση να τελειώσει. (Εάν διακοπεί, η αρχική σάρωση θα ξεκινήσει ξανά την επόμενη φορά που θα επιλέξετε τη ζώνη DAB.) Εάν δεν αποθηκευτεί σταθμός DAB από την αρχική σάρωση, εκτελέστε αυτόματη σάρωση (σελίδα 11).

Συμβουλή

Θέστε το [SET ANT-PWR] στο [ON] (προεπιλογή) ή το [OFF] ανάλογα με τον τύπο της κεραίας DAB (σελίδα 21).

Λήψη DAB

Το DAB (Digital Audio Broadcasting) είναι ένα σύστημα μετάδοσης σε επίγειο δίκτυο. Οι σταθμοί DAB δημιουργούν δέσμες ραδιοφωνικών προγραμμάτων («υπηρεσίες») σε ένα σύνολο και κάθε υπηρεσία περιέχει ένα ή περισσότερα στοιχεία. Η ίδια υπηρεσία μπορεί ορισμένες φορές να ληφθεί σε διαφορετικές συχνότητες.

Αναζήτηση υπηρεσιών με το χέρι

- 1 Πατήστε το MODE για να επιλέξετε [DB1], [DB2] ή [DB3].
- 2 Πατήστε το SEEK +/- για να αναζητήσετε σε ένα σύνολο μια υπηρεσία. Πατήστε και κρατήστε πατημένο το SEEK +/- για να αναζητήσετε διαφορετικά σύνολα. Η σάρωση σταματά όταν η μονάδα λαμβάνει μια υπηρεσία/σύνολο. Πραγματοποιήστε αναζήτηση έως ότου λάβετε την υπηρεσία που επιθυμείτε.

Αποθήκευση μιας υπηρεσίας με το χέρι

- 1 Ενώ λαμβάνετε την υπηρεσία που θέλετε να αποθηκεύσετε, πατήστε παταταταμένα ένα αριθμητικό κουμπί (1 έως 6) έως ότου εμφανιστεί το [MEM].

Λήψη αποθηκευμένων υπηρεσιών

- 1 Αφού επιλέξετε την επιθυμητή ζώνη, πατήστε ένα αριθμητικό κουμπί (1 έως 6).

Αναζήτηση μιας υπηρεσίας με το όνομα (Quick-BrowZer™)

Μπορείτε να εμφανίσετε μια λίστα υπηρεσιών για εύκολη αναζήτηση.

- 1 Κατά τη λήψη DAB, πατήστε το Q (περίληψη).
Η μονάδα εισέρχεται σε κατάσταση Quick-BrowZer και εμφανίζεται η λίστα υπηρεσιών.
- 2 Περιστρέψτε το κουμπί ελέγχου για να επιλέξετε την επιθυμητή υπηρεσία, έπειτα πατήστε το.
Ξεκινά η λήψη.

Για να εξέλθετε από τη λειτουργία Quick-BrowZer

Πατήστε το Q (περίληψη).

Ρύθμιση των ανακοινώσεων DAB

Εάν ενεργοποιήσετε τις αναγγελίες DAB, οι αναγγελίες DAB ενδέχεται να διακόψουν την τρέχουσα επιλεγμένη πηγή.

- 1 Πατήστε MENU, περιστρέψτε το κουμπί ελέγχου για να επιλέξετε το [GENERAL] και πατήστε το.
- 2 Περιστρέψτε το κουμπί ελέγχου για να επιλέξετε το [SET ANNOUNCE] και πατήστε το.
- 3 Περιστρέψτε το κουμπί ελέγχου για να επιλέξετε [SET ANNC-ON] ή [SET ANNC-OFF], έπειτα πατήστε το.

Σημείωση

Κατά την ανακοίνωση DAB, η ένταση ήχου ρυθμίζεται στο επίπεδο που ορίζεται για το TA στο RDS (σελίδα 12).

Για να ακούσετε το ίδιο ή παρόμοι προγράμματα ακόμα και στη διάρκεια κακής λήψης

Θέστε το [SET SOFTLINK] στο [ON] (σελίδα 21). Το [FM-LINK] ανάβει όταν λαμβάνεται το αντίστοιχο πρόγραμμα FM.

Το «Hard Link» ακολουθεί το ίδιο πρόγραμμα και το «Soft Link» ακολουθεί ένα παρόμοιο πρόγραμμα.

SOFT LINK	DAB		FM	
	Hard Link	Soft Link	Hard Link	Soft Link
OFF	○		○	
ON	○	○	○	○

Ενημέρωση της λίστας υπηρεσιών αυτόματα (Αυτόματη σάρωση)

- 1 Πατήστε το MODE για να επιλέξετε [DB1], [DB2] ή [DB3].
- 2 Πατήστε MENU, περιστρέψτε το κουμπί ελέγχου για να επιλέξετε το [GENERAL] και πατήστε το.
- 3 Περιστρέψτε το κουμπί ελέγχου για να επιλέξετε το [SET AUTOSCAN] και πατήστε το.
Η μονάδα ενημερώνει τη λίστα υπηρεσιών στη λειτουργία Quick-BrowZer.

Χρήση FM/MW/LW

Αυτόματη αποθήκευση (BTM)

- 1 Πατήστε το MODE για να αλλάξετε ζώνη (FM1, FM2, MW ή LW).
- 2 Πατήστε MENU, περιστρέψτε το κουμπί ελέγχου για να επιλέξετε το [GENERAL] και πατήστε το.
- 3 Περιστρέψτε το κουμπί ελέγχου για να επιλέξετε το [SET BTM] και πατήστε το.
Η μονάδα αποθηκεύει σταθμούς με σειρά συχνότητας στα αριθμητικά πλήκτρα.

Συντονισμός

- 1 Πατήστε το **MODE** για να αλλάξετε ζώνη (FM1, FM2, MW ή LW).
- 2 Εκτελέστε τη διαδικασία συντονισμού.

Για να συντονίσετε με το χέρι Πατήστε παρατεταμένα το SEEK +/- για να εντοπίσετε τη συχνότητα κατά προσέγγιση, έπειτα πατήστε το SEEK +/- επαναλαμβανόμενα για να συντονιστείτε καλύτερα στην επιθυμητή συχνότητα.

Για να συντονίσετε αυτόματα

Πατήστε το SEEK +/-.

Η σάρωση σταματά όταν η μονάδα λαμβάνει έναν σταθμό.

Αποθήκευση με το χέρι

- 1 Ενώ λαμβάνετε το σταθμό που θέλετε να αποθηκεύσετε, πατήστε παταταταμένα ένα αριθμητικό κουμπί (1 έως 6) έως ότου εμφανιστεί το [MEM].

Λήψη των αποθηκευμένων σταθμών

- 1 Επιλέξτε τη ζώνη, έπειτα, πατήστε ένα αριθμητικό κουμπί (1 έως 6).

Χρήση του συστήματος ραδιοπληροφόρησης (RDS)

Ρύθμιση εναλλακτικών συχνοτήτων (AF) και δελτίο κυκλοφορίας (TA)

Το AF επανασυντονίζει διαρκώς το σταθμό στο πιο ισχυρό σήμα σε ένα δίκτυο και το TA παρέχει επίκαιρες πληροφορίες για την κυκλοφορία ή προγράμματα κυκλοφορίας (TP) ένα λαμβάνονται.

- 1 Πατήστε το AF/TA για να επιλέξετε [AF-ON], [TA-ON], [AF/TA-ON] ή [AF/TA-OFF].

Για να αποθηκεύσετε σταθμούς RDS με τη ρύθμιση AF και TA

Μπορείτε να προσυντονίσετε σταθμούς RDS μαζί με μια ρύθμιση AF/TA. Ορίστε το AF/TA, έπειτα αποθηκεύστε το σταθμό με BTM ή με το χέρι. Εάν προσυντονίσετε με το χέρι, μπορείτε να προσυντονίσετε επίσης σταθμούς μη-RDS.

Για να λαμβάνετε επείγουσες αναγγελίες Με το AF ή το TA ενεργοποιημένο, οι επείγουσες αναγγελίες θα διακόπτουν αυτόματα την τρέχουσα επιλεγμένη πηγή.

Για να ρυθμίσετε την ένταση ήχου στη διάρκεια ενός δελτίου κυκλοφορίας

Το επίπεδο θα αποθηκεύεται στη μνήμη για επακόλουθα δελτία κυκλοφορίας, ανεξάρτητα από την κανονική ένταση ήχου.

Για να παραμείνετε με ένα περιφερειακό πρόγραμμα (REGIONAL)

Όταν είναι ενεργοποιημένες οι λειτουργίες AF και REGIONAL, δεν θα μεταβαίνετε σε άλλο περιφερειακό σταθμό με ισχυρότερο σήμα. Εάν φύγετε από την περιοχή λήψης αυτού του περιφερειακού προγράμματος, θέστε το [SET REG-OFF] στο [GENERAL] κατά τη λήψη FM (σελίδα 21).

Αυτή η λειτουργία δεν λειτουργεί στο H.B. και ορισμένες άλλες περιοχές.

Λειτουργία Τοπικού Συνδέσμου (μόνο H.B.)

Αυτή η λειτουργία σας επιτρέπει να επιλέξετε άλλους τοπικούς σταθμούς στην περιοχή, ακόμα κι εάν δεν είναι αποθηκευμένοι στα αριθμητικά κουμπιά σας.

Κατά τη λήψη FM, πατήστε ένα αριθμητικό κουμπί (1 έως 6) στο οποίο είναι αποθηκευμένος ένας τοπικός σταθμός. Μέσα σε 5 δευτερόλεπτα, πατήστε ξανά ένα αριθμητικό κουμπί του τοπικού σταθμού. Επαναλάβετε αυτή τη διαδικασία έως ότου αρχίσετε να λαμβάνετε τον τοπικό σταθμό.

Επιλογή τύπων προγράμματος (PTY)

Χρησιμοποιήστε το PTY για να εμφανίσετε ή να αναζητήσετε τον τύπο προγράμματος που επιθυμείτε.

Κατά τη λήψη DAB

- 1 Πατήστε παρατεταμένα το PTY.
- 2 Περιστρέψτε το κουμπί ελέγχου μέχρι να εμφανιστεί ο τύπος προγράμματος που θέλετε και μετά πατήστε το. Η μονάδα απαριθμεί όλες τις υπηρεσίες στον επιλεγμένο τύπο προγράμματος.
- 3 Περιστρέψτε το κουμπί ελέγχου μέχρι να εμφανιστεί η επιθυμητή υπηρεσία, μετά πατήστε το. Ξεκινά η λήψη.

Κατά τη λήψη FM

- 1 Πατήστε παρατεταμένα το PTY.
- 2 Περιστρέψτε το κουμπί ελέγχου μέχρι να εμφανιστεί ο τύπος προγράμματος που θέλετε και μετά πατήστε το.
Η μονάδα αρχίζει να αναζητά έναν σταθμό που να μεταδίδει τον επιλεγμένο τύπο προγράμματος.

Τύπος προγράμματος

NONE (Κανένας τύπος προγράμματος)*, **NEWS** (Ειδήσεις), **AFFAIRS** (Τρέχουσες υποθέσεις), **INFO** (Πληροφορίες), **SPORT** (Αθλητικά), **EDUCATE** (Εκπαίδευση), **DRAMA** (Θέατρο), **CULTURE** (Πολιτισμός), **SCIENCE** (Επιστήμη), **VARIED** (Διάφορα), **POP M** (Μουσική ποπ), **ROCK M** (Μουσική ροκ), **EASY M** (M.O.R.), **LIGHT M** (Ελαφριά κλασική), **CLASSICS** (Σοβαρή κλασική), **OTHER M** (Άλλη μουσική), **WEATHER** (Καιρός), **FINANCE** (Οικονομικά), **CHILDREN** (Παιδικό πρόγραμμα), **SOCIAL A** (Κοινωνικές υποθέσεις), **RELIGION** (Θρησκεία), **PHONE IN** (Με συμμετοχή του ακροατηρίου), **TRAVEL** (Ταξίδια), **LEISURE** (Αναψυχή), **JAZZ** (Μουσική τζαζ), **COUNTRY** (Κάουντρι), **NATION M** (Εθνική μουσική), **OLDIES** (Παλιά μουσική), **FOLK M** (Παραδοσιακή μουσική), **DOCUMENT** (Ντοκιμαντέρ)

* Μπορεί να εμφανιστεί ανάλογα με την υπηρεσία κατά τη λήψη DAB.

Ρύθμιση της ώρας του ρολογιού (CT)

Τα δεδομένα CT από τη μετάδοση RDS ρυθμίζουν το ρολόι.

- 1 Ρυθμίστε το [SET CT-ON] στο [GENERAL] (σελίδα 21).

Αναπαραγωγή

Αναπαραγωγή δίσκου

- 1 Εισαγάγετε το δίσκο (πλευρά της ετικέτας πάνω).

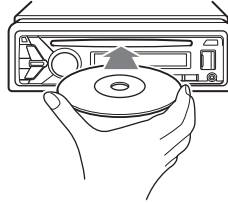

Η αναπαραγωγή ξεκινά αυτόματα.

Αναπαραγωγή συσκευής USB

Στις παρούσες Οδηγίες χρήσης, το «iPod» χρησιμοποιείται ως γενική αναφορά για τις λειτουργίες iPod σε ένα iPod και iPhone, εκτός κι εάν καθορίζεται διαφορετικά από το κείμενο ή τις εικόνες.

Για λεπτομέρειες για τη συμβατότητα του iPod σας, ανατρέξτε στην ενότητα «Σχετικά με το iPod» (σελίδα 26) ή επισκεφτείτε την τοποθεσία υποστήριξης πελατών στο οπισθόφυλλο.

Μπορούν να χρησιμοποιηθούν οι συσκευές USB* του τύπου MSC (Κλάση μαζικής αποθήκευσης) και MTP (Πρωτόκολλο μεταφοράς μέσων) συμβατές με το πρότυπο USB. Ορισμένες συσκευές αναπαραγωγής ψηφιακών μέσων ή smartphone Android μπορεί να απαιτούν ρύθμιση στη λειτουργία MTP.

* για παράδειγμα, μια μονάδα flash USB, συσκευή αναπαραγωγής ψηφιακών μέσων, Android smartphone

Σημειώσεις

- Για λεπτομέρειες για τη συμβατότητα της συσκευής USB σας, επισκεφτείτε την τοποθεσία υποστήριξης πελατών στο οπισθόφυλλο.
- Δεν υποστηρίζεται η αναπαραγωγή των εξής αρχείων.
MP3/WMA/AAC/FLAC:
 - αρχεία με προστασία πνευματικών δικαιωμάτων
 - αρχεία DRM (Διαχείριση ψηφιακών δεδομένων)
 - αρχεία ψηφιακού ήχου πολλαπλών καναλιών MP3/WMA/AAC:
 - αρχεία μη απωλεστικής συμπίεσης WAV:
 - αρχεία ψηφιακού ήχου πολλαπλών καναλιών

1 Συνδέστε μια συσκευή USB στη θύρα USB (σελίδα 9).

Η αναπαραγωγή ξεκινά.

Αν μια συσκευή είναι ήδη συνδεδεμένη, για να ξεκινήσετε την αναπαραγωγή, πατήστε το SRC για να επιλέξετε το [USB] (Η ένδειξη [IPD] εμφανίζεται στην οθόνη όταν αναγνωριστεί το iPod).

2 Ρυθμίστε την ένταση ήχου στη μονάδα.

Για διακοπή της αναπαραγωγής

Κρατήστε πατημένο το πλήκτρο OFF για 1 δευτερόλεπτο.

Για αφαίρεση της συσκευής

Διακόψτε την αναπαραγωγή και στη συνέχεια αφαιρέστε τη συσκευή.

Προειδοποίηση για iPhone

Όταν συνδέετε ένα iPhone μέσω USB, η ένταση ήχου της φωνητικής κλήσης ελέγχεται από το iPhone και όχι από τη μονάδα. Μην αυξήσετε κατά λάθος την ένταση του ήχου στη μονάδα κατά τη διάρκεια μιας κλήσης, καθώς μπορεί να ηχήσει ένας δυνατός ήχος όταν ολοκληρωθεί η κλήση.

Αναπαραγωγή συσκευής BLUETOOTH

Μπορείτε να αναπαραγάγετε περιεχόμενα σε μια συνδεδεμένη συσκευή που υποστηρίζει το BLUETOOTH A2DP (Σύνθετο προφίλ διανομής ήχου).



1 Πραγματοποιήστε σύνδεση BLUETOOTH με τη συσκευή ήχου (σελίδα 7).

Για να επιλέξετε τη συσκευή ήχου, πατήστε το MENU, έπειτα επιλέξετε το [BLUETOOTH] → [SET AUDIODEV] (σελίδα 24).

2 Πατήστε το SRC για να επιλέξετε το [BT AUDIO].

3 Χειριστείτε τη συσκευή ήχου για να ξεκινήσει η αναπαραγωγή.

4 Ρυθμίστε την ένταση ήχου στη μονάδα.

Σημειώσεις

- Ανάλογα με τη συσκευή ήχου, πληροφορίες όπως ο τίτλος, αριθμός/χρόνος κομματιού και κατάσταση αναπαραγωγής μπορεί να μην εμφανίζονται σε αυτή τη μονάδα.
- Ακόμα κι εάν η πηγή αλλάξει σε αυτή τη μονάδα, η αναπαραγωγή της συσκευής ήχου δεν σταματά.
- Το [BT AUDIO] δεν εμφανίζεται στην οθόνη όσο εκτελείται η εφαρμογή «SongPal» μέσω της λειτουργίας BLUETOOTH.

Για να ταιριάζετε το επίπεδο της έντασης ήχου της συσκευής BLUETOOTH με άλλες πηγές

Εκκινήστε την αναπαραγωγή της συσκευής ήχου BLUETOOTH σε μέτρια ένταση και ορίστε τη συνήθη ένταση ακρόασης στη μονάδα. Πατήστε το MENU κί, έπειτα, επιλέξτε το [SOUND] → [SET BTA VOL] (σελίδα 23).

Αναζήτηση και αναπαραγωγή κομματιών

Επαναλαμβανόμενη και τυχαία αναπαραγωγή

1 Στη διάρκεια της αναπαραγωγής, πατήστε το ◀ (επαναλαμβανόμενη) ή το ≡ (τυχαία) επαναλαμβανόμενα για να επιλέξετε την επιθυμητή λειτουργία αναπαραγωγής.

Η αναπαραγωγή στην επιλεγμένη λειτουργία αναπαραγωγής μπορεί να καθυστερήσει να ξεκινήσει.

Οι διαθέσιμες λειτουργίες αναπαραγωγής διαφέρουν ανάλογα με την επιλεγμένη πηγή ήχου.

Αναζήτηση κομματιού με όνομα (Quick-BrowZer)

Δεν διατίθεται όταν είναι συνδεδεμένο iPod.

- 1 Κατά την αναπαραγωγή CD, USB ή BT AUDIO*1, πατήστε το Q (περιήγηση)*2 για να εμφανιστεί η λίστα κατηγοριών αναζήτησης. Όταν εμφανιστεί η λίστα με τα κομμάτια, πατήστε το ⏪ (πίσω) επαναλαμβανόμενα για να εμφανιστεί η επιθυμητή κατηγορία αναζήτησης.

*1 Διαθέσιμο μόνο για συσκευές ήχου που υποστηρίζουν τη δυνατότητα AVRCP (Audio Video Remote Control Profile) 1.4 ή μεταγενέστερη.

*2 Κατά την αναπαραγωγή USB, πατήστε Q (περιήγηση) για πάνω από 2 δευτερόλεπτα για να επιστρέψετε απευθείας στην αρχή της λίστας με τις κατηγορίες.

- 2 Περιστρέψτε το κουμπί ελέγχου για να επιλέξετε την κατηγορία αναζήτησης που θέλετε και μετά πατήστε το για επιβεβαίωση.
- 3 Επαναλάβετε το βήμα 2 για αναζήτηση του κομματιού που θέλετε.
Η αναπαραγωγή ξεκινά.

Για να εξέλθετε από τη λειτουργία Quick-BrowZer

Πατήστε το Q (περιήγηση).

Αναζήτηση παραλείποντας στοιχεία (Λειτουργία μετάβασης)

Δεν διατίθεται όταν είναι συνδεδεμένο iPod.

- 1 Πατήστε το Q (περιήγηση).
- 2 Πατήστε το SEEK +.
- 3 Περιστρέψτε το κουμπί ελέγχου για να επιλέξετε το στοιχείο.
Παραλείπετε στοιχεία στη λίστα κατά βήματα 10% του συνολικού αριθμού στοιχείων.
- 4 Πατήστε το ENTER για να επιστρέψετε στη λειτουργία Quick-BrowZer.
Εμφανίζεται το επιλεγμένο στοιχείο.
- 5 Περιστρέψτε το κουμπί ελέγχου για να επιλέξετε το στοιχείο που θέλετε και πατήστε το.
Η αναπαραγωγή ξεκινά.

Κλήσεις handsfree (μόνο μέσω BLUETOOTH)

Για να χρησιμοποιήσετε ένα κινητό τηλέφωνο, συνδέστε το με την παρούσα μονάδα. Μπορείτε να συνδέσετε δύο κινητά τηλέφωνα στη μονάδα. Για λεπτομέρειες, βλ. «Προετοιμασία μια συσκευής BLUETOOTH» (σελίδα 7).



Λήψη μιας κλήσης

- 1 Πατήστε το CALL όταν λαμβάνετε μια κλήση με ήχο κλήσης.
Η τηλεφωνική κλήση ξεκινά.

Σημείωση

Ο ήχος κλήσης και η φώνη του ομιλούντος παρέχονται μόνο από τα μπροστινά ηχεία.

Για να απορρίψετε την κλήση

Κρατήστε πατημένο το πλήκτρο OFF για 1 δευτερόλεπτο.

Για να τερματίσετε την κλήση

Πατήστε το CALL ξανά.

Πραγματοποίηση μιας κλήσης

Μπορείτε να πραγματοποιήσετε μια κλήση από τον τηλεφωνικό κατάλογο ή το ιστορικό κλήσεων, όταν είναι συνδεδεμένο κινητό τηλέφωνο που υποστηρίζει το PBAP (Πρόφιλ πρόσβασης σε τηλεφωνικό κατάλογο).

Όταν δύο κινητά τηλέφωνα είναι συνδεδεμένα με τη μονάδα, επιλέξτε οποιοδήποτε από τα δύο τηλέφωνα.

Από τον τηλεφωνικό κατάλογο

- 1 Πατήστε το CALL.
Όταν δύο τηλέφωνα είναι συνδεδεμένα στη μονάδα, περιστρέψτε το κουμπί ελέγχου για να επιλέξετε οποιοδήποτε από τα δύο τηλέφωνα, έπειτα πατήστε το.
- 2 Περιστρέψτε το κουμπί ελέγχου για να επιλέξετε το [PHONE BOOK] και πατήστε το.

- 3** Περιστρέψτε το κουμπί ελέγχου για να επιλέξετε αρχικά από τη λίστα αρχικών κι, έπειτα, πατήστε το.
- 4** Περιστρέψτε το κουμπί ελέγχου για να επιλέξετε ένα όνομα από τη λίστα ονομάτων κι, έπειτα, πατήστε το.
- 5** Περιστρέψτε το κουμπί ελέγχου για να επιλέξετε έναν αριθμό από τη λίστα αριθμών κι, έπειτα, πατήστε το.
Η τηλεφωνική κλήση ξεκινά.

Από το ιστορικό κλήσεων

- 1** Πατήστε το CALL.
Όταν δύο τηλέφωνα είναι συνδεδεμένα στη μονάδα, περιστρέψτε το κουμπί ελέγχου για να επιλέξετε οποιοδήποτε από τα δύο τηλέφωνα, έπειτα πατήστε το.
- 2** Περιστρέψτε το κουμπί ελέγχου για να επιλέξετε το [RECENT CALL] και πατήστε το.
Εμφανίζεται μια λίστα του ιστορικού κλήσεων.
- 3** Περιστρέψτε το κουμπί ελέγχου για να επιλέξετε ένα όνομα ή αριθμό τηλεφώνου από το ιστορικό κλήσεων κι, έπειτα, πατήστε το.
Η τηλεφωνική κλήση ξεκινά.

Με εισαγωγή αριθμού τηλεφώνου

- 1** Πατήστε το CALL.
Όταν δύο τηλέφωνα είναι συνδεδεμένα στη μονάδα, περιστρέψτε το κουμπί ελέγχου για να επιλέξετε οποιοδήποτε από τα δύο τηλέφωνα, έπειτα πατήστε το.
- 2** Περιστρέψτε το κουμπί ελέγχου για να επιλέξετε το [DIAL NUMBER] και πατήστε το.
- 3** Περιστρέψτε το κουμπί ελέγχου για να εισαγάγετε τον αριθμό τηλεφώνου και τέλος επιλέξτε το [] (κενό), έπειτα πατήστε το ENTER*.
Η τηλεφωνική κλήση ξεκινά.
* Για να μετακινήσετε την ψηφιακή ένδειξη, πατήστε SEEK +/-.

Σημείωση

Η ένδειξη [] εμφανίζεται αντί του [#] στην οθόνη.

Με επανάκληση

- 1** Πατήστε το CALL.
Όταν δύο τηλέφωνα είναι συνδεδεμένα στη μονάδα, περιστρέψτε το κουμπί ελέγχου για να επιλέξετε οποιοδήποτε από τα δύο τηλέφωνα, έπειτα πατήστε το.
- 2** Περιστρέψτε το κουμπί ελέγχου για να επιλέξετε το [REDIAL] και πατήστε το.
Η τηλεφωνική κλήση ξεκινά.

Με φωνητικές ετικέτες

Μπορείτε να πραγματοποιήσετε μια κλήση λέγοντας τη φωνητική ετικέτα που είναι αποθηκευμένη σε ένα συνδεδεμένο κινητό τηλέφωνο που διαθέτει τη λειτουργία φωνητικής κλήσης.

- 1** Πατήστε το CALL.
Όταν δύο τηλέφωνα είναι συνδεδεμένα στη μονάδα, περιστρέψτε το κουμπί ελέγχου για να επιλέξετε οποιοδήποτε από τα δύο τηλέφωνα, έπειτα πατήστε το.
- 2** Περιστρέψτε το κουμπί ελέγχου για να επιλέξετε το [VOICE DIAL] και πατήστε το.
Εναλλακτικά, πατήστε το VOICE ενώ η λειτουργία «SongPal» είναι απενεργοποιημένη.
- 3** Πείτε τη φωνητική ετικέτα που είναι αποθηκευμένη στο κινητό τηλέφωνο.
Γίνεται αναγνώριση της φωνής σας και πραγματοποιείται η κλήση.

Για να ακυρώσετε φωνητική κλήση
Πατήστε το VOICE.

Διαθέσιμοι χειρισμοί κατά την κλήση

Για να ρυθμίσετε την ένταση του ήχου κλήσης

Περιστρέψτε το κουμπί ελέγχου ενώ λαμβάνετε μια κλήση.

Για να ρυθμίσετε την ένταση της φωνής του ομιλούντος

Περιστρέψτε το κουμπί ελέγχου στη διάρκεια μιας κλήσης.

Για να ρυθμίσετε την ένταση ήχου για τον άλλο (ρύθμιση κέρδους μικροφώνου)

Πατήστε το MIC.

Επίπεδα έντασης ήχου δυνάμενα να ρυθμιστούν: [MIC-LOW], [MIC-MID], [MIC-HI].

Για να μειώσετε την ηχώ και το θόρυβο (Λειτουργία ακύρωσης ηχούς/ακύρωσης θορύβου)

Πατήστε παρατεταμένα το MIC.

Λειτουργία δυνάμενη να ρυθμιστεί: [EC/NC-1], [EC/NC-2].

Για μετάβαση μεταξύ λειτουργίας handsfree και της λειτουργίας χειρός

Στη διάρκεια μιας κλήσης, πατήστε το MODE για να αλλάξετε τον ήχο της τηλεφωνικής κλήσης μεταξύ της μονάδας και του κινητού τηλεφώνου.

Σημείωση

Ανάλογα με το κινητό τηλέφωνο, αυτή η λειτουργία μπορεί να μην είναι διαθέσιμη.

Χρήσιμες λειτουργίες

SongPal με iPhone/Android smartphone

Η λήψη της τελευταίας έκδοσης της εφαρμογής «SongPal» απαιτείται από το App Store για το iPhone ή από το Google Play για Android smartphone.



Σημειώσεις

- Για την ασφάλειά σας, τηρήστε τους τοπικούς νόμους και κανονισμούς για την οδική κυκλοφορία, και μη χειρίζεστε την εφαρμογή ενώ οδηγείτε.
- Το «SongPal» είναι μια εφαρμογή για να ελέγχετε συσκευές ήχου της Sony οι οποίες είναι συμβατές με το «SongPal» από το iPhone/Android smartphone σας.
- Το τι μπορείτε να ελέγξετε με το «SongPal» διαφέρει ανάλογα με τη συνδεδεμένη συσκευή.
- Για να αξιοποιήσετε τις δυνατότητες του «SongPal», ανατρέξτε στις λεπτομέρειες στο iPhone/Android smartphone σας.
- Για περισσότερες λεπτομέρειες σχετικά με το «SongPal», επισκεφθείτε την ακόλουθη διαδικτυακή τοποθεσία: <http://rd1.sony.net/help/speaker/songpal/>
- Επισκεφτείτε τη διαδικτυακή τοποθεσία παρακάτω κι ελέγξτε τα συμβατά μοντέλα iPhone/Android smartphone.

Για iPhone: επισκεφτείτε το App Store

Για Android smartphone: επισκεφτείτε το Google Play

Εδραίωση της σύνδεσης SongPal

1 Πραγματοποιήστε τη σύνδεση BLUETOOTH με iPhone/Android smartphone (σελίδα 7).

Για να επιλέξετε τη συσκευή ήχου, πατήστε το MENU, έπειτα επιλέξτε το [BLUETOOTH] → [SET AUDIODEV] (σελίδα 24).

2 Πραγματοποιήστε εκκίνηση της εφαρμογής «SongPal».*1

3 Πατήστε και κρατήστε πατημένο το APP στη μονάδα για πάνω από 2 δευτερόλεπτα.*2

Η σύνδεση με το iPhone/Android smartphone ξεκινά.

Για λεπτομέρειες για τους χειρισμούς σε iPhone/Android smartphone, ανατρέξτε στη βοήθεια της εφαρμογής.

*1 Εάν το [AUTO LAUNCH] στο [SONGPAL] έχει ρυθμιστεί στο [ON] (σελίδα 24), η σύνδεση «SongPal» εδραιώνεται αυτόματα, όταν ενεργοποιείται το σήμα BLUETOOTH του iPhone/Android smartphone.

*2 Εναλλακτικά, πατήστε το MENU, έπειτα επιλέξτε [SONGPAL] → [CONNECT] (σελίδα 24).

Εάν εμφανίζεται ο αριθμός της συσκευής
Φροντίστε ότι εμφανίζεται ο αριθμός (π.χ., 123456), έπειτα επιλέξτε το [Yes] στο iPhone/Android smartphone.

Για να τερματίσετε τη σύνδεση

- 1 Πατήστε MENU, περιστρέψτε το κουμπί ελέγχου για να επιλέξετε το [SONGPAL] και πατήστε το.
- 2 Περιστρέψτε το κουμπί ελέγχου για να επιλέξετε το [CONNECT] και πατήστε το.

Επιλογή της πηγής ή της εφαρμογής

Μπορείτε με χειρισμούς να επιλέξετε την επιθυμητή πηγή ή εφαρμογή σε iPhone/Android smartphone.

Για να επιλέξετε την πηγή

Πατήστε επαναλαμβανόμενα το SRC. Εναλλακτικά, πατήστε το SRC, περιστρέψτε το κουμπί ελέγχου για να επιλέξετε την επιθυμητή πηγή, έπειτα πατήστε το ENTER.

Για να εμφανιστεί η λίστα πηγών
Πατήστε το SRC.

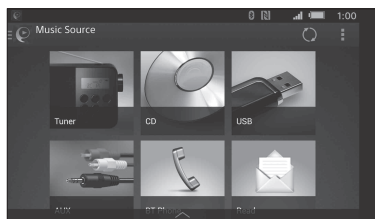

Αναγγελία διαφόρων πληροφοριών με φωνητικό οδηγό (μόνο σε Android smartphone)

Όταν λαμβάνονται SMS, ειδοποιήσεις Twitter/Facebook/Ημερολογίου κ.λπ, αναγγέλλονται αυτόματα μέσω των ηχείων του αυτοκινήτου.

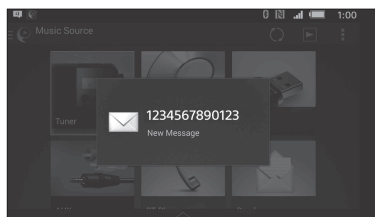

Για λεπτομέρειες σχετικά με τις ρυθμίσεις, ανατρέξτε στη βοήθεια της εφαρμογής.

Ενεργοποίηση φωνητικής αναγνώρισης (μόνο σε Android smartphone)

Καταχωρώντας εφαρμογές, μπορείτε να ελέγξετε μια εφαρμογή με φωνητική εντολή. Για λεπτομέρειες, ανατρέξτε στη βοήθεια της εφαρμογής.

Για ενεργοποίηση της φωνητικής αναγνώρισης

- 1 Πατήστε το VOICE για να ενεργοποιήσετε τη φωνητική αναγνώριση.
- 2 Πείτε την επιθυμητή φωνητική εντολή στο μικρόφωνο όταν εμφανίζεται το [Say Source or App] στο Android smartphone.

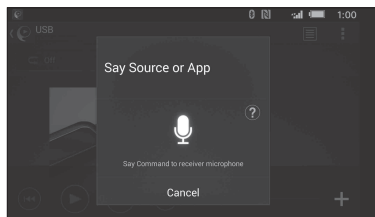

Σημειώσεις

- Σε ορισμένες περιπτώσεις ενδέχεται να μην είναι διαθέσιμη η φωνητική αναγνώριση.
- Η φωνητική αναγνώριση ενδέχεται να μη λειτουργεί σωστά ανάλογα με την απόδοση του συνδεδεμένου Android smartphone.
- Οι χειρισμοί να γίνονται υπό συνθήκες όπου θόρυβος, όπως ο θόρυβος μηχανής, είναι ελαχιστοποιημένος κατά τη φωνητική αναγνώριση.

Απάντηση σε ένα μήνυμα SMS (μόνο Android smartphone)

Μπορείτε να απαντήσετε σε ένα μήνυμα μέσω φωνητικής αναγνώρισης.

- 1 Ενεργοποιήστε τη φωνητική αναγνώριση, έπειτα πείτε «Απάντηση».**
Εμφανίζεται η οθόνη εισόδου μηνυμάτων στην εφαρμογή «SongPal».
- 2 Εισαγάγετε ένα μήνυμα απάντησης μέσω φωνητικής αναγνώρισης.**
Εμφανίζεται η λίστα υποψηφίων μηνυμάτων στην εφαρμογή «SongPal».
- 3 Περιστρέψτε το κομπι έλέγχου για να επιλέξετε το μήνυμα που θέλετε και πατήστε το.**
Το μήνυμα αποστέλλεται.

Ρυθμίσεις ήχου και οθόνης

Μπορείτε να προσαρμόσετε τις ρυθμίσεις που συνδόνται με τον ήχο και την οθόνη μέσω του iPhone/Android smartphone.

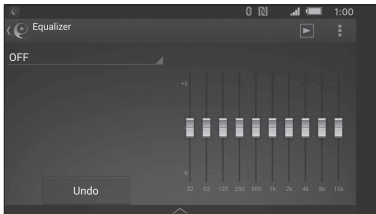

Για λεπτομέρειες σχετικά με τις ρυθμίσεις, ανατρέξτε στη βοήθεια της εφαρμογής.

Χρήση του Siri Eyes Free

Το Siri Eyes Free σας επιτρέπει να χρησιμοποιείτε ένα iPhone handsfree απλά μιλώντας μέσα στο μικρόφωνο. Αυτή η λειτουργία απαιτεί να συνδέσετε ένα iPhone στη μονάδα μέσω BLUETOOTH. Η διαθεσιμότητα περιορίζεται στο iPhone 4s ή μεταγενέστερο. Βεβαιωθείτε ότι το iPhone σας λειτουργεί με την τελευταία έκδοση iOS. Πρέπει να ολοκληρώσετε την καταχώρηση BLUETOOTH και διαμορφώσεις σύνδεσης για το iPhone με τη μονάδα εκ των προτέρων. Για λεπτομέρειες, βλ. «Προετοιμασία μια συσκευής BLUETOOTH» (σελίδα 7). Για να επιλέξετε το iPhone, πατήστε το MENU, έπειτα επιλέξτε το [BLUETOOTH] → [SET AUDIODEV] (σελίδα 24).

1 Ενεργοποιήστε τη λειτουργία Siri στο iPhone.

Για λεπτομέρειες, ανατρέξτε στις οδηγίες χρήσης που παρέχονται με το iPhone.

2 Πατήστε το VOICE.

Εμφανίζεται η οθόνη φωνητικών εντολών.

3 Αφού ακουστεί ένας χαρακτηριστικός ήχος από το iPhone, μιλήστε στο μικρόφωνο.

Ακούγεται και δεύτερος χαρακτηριστικός ήχος από το iPhone κι, έπειτα το Siri αρχίζει να απαντά.

Για να απενεργοποιήσετε το Siri Eyes Free Πατήστε το VOICE.

Σημειώσεις

- Το iPhone ενδέχεται να μην αναγνωρίζει τη φωνή σας ανάλογα με τις συνθήκες χρήσης. (Για παράδειγμα, εάν βρίσκεστε σε αυτοκίνητο που κινείται.)
- Το Siri Eyes Free ενδέχεται να μη λειτουργεί σωστά ή ο χρόνος απόκρισης μπορεί να παρουσιάζει κενά σε τοποθεσίες όπου τα σήματα του iPhone λαμβάνονται με δυσκολία.
- Ανάλογα με τις συνθήκες λειτουργίας του iPhone, το Siri Eyes Free ενδέχεται να μη λειτουργεί σωστά ή ενδέχεται να σταματά.
- Εάν παίζετε ένα κομμάτι με ένα iPhone χρησιμοποιώντας τη σύνδεση ήχου BLUETOOTH, όταν το κομμάτι αρχίζει να αναπαράγεται μέσω BLUETOOTH, το Siri Eyes Free σταματά αυτόματα και η μονάδα μεταβαίνει στην πηγή ήχου BLUETOOTH.
- Όταν το Siri Eyes Free ενεργοποιείται στη διάρκεια αναπαραγωγής ήχου, η μονάδα ενδέχεται να μεταβεί στην πηγή ήχου BLUETOOTH, ακόμα κι εάν δεν καθορίσετε ένα κομμάτι για αναπαραγωγή.
- Όταν συνδέετε το iPhone στη θύρα USB, το Siri Eyes Free ενδέχεται να μη λειτουργεί σωστά ή ενδέχεται να σταματήσει.
- Όταν συνδέετε το iPhone στη μονάδα μέσω USB, μην ενεργοποιείτε το Siri με το iPhone. Το Siri Eyes Free ενδέχεται να μη λειτουργήσει σωστά ή ενδέχεται να σταματήσει.
- Δεν παράγεται ήχος ενώ το Siri Eyes Free είναι ενεργοποιημένο.

Ακύρωση της λειτουργίας DEMO

Μπορείτε να ακυρώσετε την εμφάνιση της επίδειξης η οποία εμφανίζεται, όταν η πηγή είναι απενεργοποιημένη και εμφανίζεται το ρολόι.

- 1 Πατήστε **MENU**, περιστρέψτε το κουμπί ελέγχου για να επιλέξετε το [GENERAL] και πατήστε το.
- 2 Περιστρέψτε το κουμπί ελέγχου για να επιλέξετε το [SET DEMO] και πατήστε το.
- 3 Περιστρέψτε το κουμπί ελέγχου για να επιλέξετε το [SET DEMO-OFF] και πατήστε το.
Η ρύθμιση ολοκληρώθηκε.
- 4 Πατήστε το **↶** (πίσω) δύο φορές.
Η οθόνη επανέρχεται στην κανονική λήψη/λειτουργία αναπαραγωγής.

Χειρισμός βασικών λειτουργιών

Μπορείτε να ρυθμίσετε στοιχεία στις ακόλουθες κατηγορίες ρύθμισης:
Γενική ρύθμιση (GENERAL), Ρύθμιση ήχου (SOUND), Ρύθμιση οθόνης (DISPLAY), Ρύθμιση BLUETOOTH (BLUETOOTH), Ρύθμιση SongPal (SONGPAL)

- 1 Πατήστε το **MENU**.
- 2 Περιστρέψτε το κουμπί ελέγχου για να επιλέξετε την κατηγορία ρύθμισης και πατήστε το.
Τα στοιχεία που μπορούν να ρυθμιστούν διαφέρουν ανάλογα με την πηγή και τις ρυθμίσεις.
- 3 Περιστρέψτε το κουμπί ελέγχου για να επιλέξετε το στοιχείο που θέλετε και πατήστε το.

Για επιστροφή στην προηγούμενη ένδειξη Πατήστε το **↶** (πίσω).

Γενική ρύθμιση (GENERAL)

DEMO (επίδειξη)
Ενεργοποιεί τη λειτουργία επίδειξης: [ON], [OFF].

CLOCK-ADJ (ρύθμιση ρολογιού) (σελίδα 7)

CAUT ALM (συναγερμός προειδοποίησης)
Ενεργοποιεί τον συναγερμό προειδοποίησης: [ON], [OFF] (σελίδα 6).
(Διατίθεται μόνο ενώ η πηγή είναι απενεργοποιημένη και εμφανίζεται το ρολόι.)

BEEP
Ενεργοποιεί το χαρακτηριστικό ήχο: [ON], [OFF].

AUTO OFF
Απενεργοποιείται αυτόματα έπειτα από καθορισμένο χρόνο, όταν απενεργοποιηθεί η μονάδα: [ON] (30 λεπτά), [OFF].

STEERING
Καταχωρεί/επαναφέρει τη ρύθμιση του τηλεχειριστηρίου τιμονιού.
(Διατίθεται μόνο ενώ η πηγή είναι απενεργοποιημένη και εμφανίζεται το ρολόι.)
STR CONTROL (χειρισμός τιμονιού)
Επιλέγει τη λειτουργία εισόδου του συνδεδεμένου τηλεχειριστηρίου. Για να αποτρέψετε δυσλειτουργία, φροντίστε να αντιστοιχίσετε τη λειτουργία εισόδου με το συνδεδεμένο τηλεχειριστήριο πριν τη χρήση.

CUSTOM

Λειτουργία εισαγωγής για το τηλεχειριστήριο του τιμονιού

PRESET

Λειτουργία εισόδου για το ενσύρματο τηλεχειριστήριο εξααιρούμενου του τηλεχειριστηρίου τιμονιού

EDIT CUSTOM

Καταχωρεί τις λειτουργίες (SOURCE, ATT, VOL +/-, SEEK +/-, VOICE, ON HOOK, OFF HOOK) στο τηλεχειριστήριο τιμονιού:

- 1 Περιστρέψτε το κουμπί ελέγχου για να επιλέξετε τη λειτουργία που θέλετε να αντιστοιχίσετε στο τηλεχειριστήριο τιμονιού κι, έπειτα, πατήστε το.
- 2 Όσο αναβοσβήνει το [REGISTER], πατήστε και κρατήστε πατημένο το κουμπί στο τηλεχειριστήριο τιμονιού στο οποίο θέλετε να αντιστοιχίσετε τη λειτουργία. Όταν η καταχώρηση ολοκληρωθεί, εμφανίζεται το [REGISTERED].
- 3 Για να καταχωρήσετε άλλες λειτουργίες, επαναλάβετε τα βήματα 1 και 2.
(Διατίθεται μόνο όταν το [STR CONTROL] έχει τεθεί στο [CUSTOM].)

RESET CUSTOM

Επαναφέρει τις καταχωρημένες λειτουργίες του τηλεχειριστηρίου τιμονιού: [YES], [NO]. (Διατίθεται μόνο όταν το [STR CONTROL] έχει τεθεί στο [CUSTOM].)

Σημειώσεις

- Κατά τη διάρκεια των ρυθμίσεων, διατίθεται μόνο η λειτουργία των κουμπιών στη μονάδα. Για ασφάλεια, σταθμεύστε το αυτοκίνητό σας προτού πραγματοποιήσετε αυτή τη ρύθμιση.
- Εάν σημειωθεί κάποιο σφάλμα κατά την καταχώρηση, όλες οι προηγούμενες καταχωρημένες πληροφορίες διατηρούνται. Επανεκκινήστε την καταχώρηση από τη λειτουργία όπου σημειώθηκε το σφάλμα.
- Αυτή η λειτουργία ενδέχεται να μην είναι διαθέσιμη σε ορισμένα οχήματα. Για λεπτομέρειες για τη συμβατότητα του οχήματός σας, επισκεφτείτε την τοποθεσία υποστήριξης πελατών στο οπισθόφυλλο.

CT (ώρα ρολογιού)

Ενεργοποιεί τη λειτουργία CT: [ON], [OFF].

REGIONAL

Περιορίζει τη λήψη σε μια συγκεκριμένη περιοχή: [ON], [OFF]. (Διαθέσιμο μόνο όταν λαμβάνονται σήματα FM.)

BTM (βέλτιστη μνήμη συντονισμού) (σελίδα 11)

(Διατίθεται μόνο όταν έχετε επιλέξει τον δέκτη (FM/MW/LW).)

ANNOUNCE (ανακοίνωση)

Επιτρέπει τις ανακοινώσεις εκπομπής (σελίδα 11).
(Δεν διατίθεται όταν η πηγή είναι απενεργοποιημένη και εμφανίζεται το ρολόι.)

SOFTLINK

Αναζητά και συντονίζεται στο παρόμοιο πρόγραμμα αυτόματα όταν το σήμα του τρέχοντος προγράμματος είναι πολύ αδύναμο για λήψη: [ON], [OFF]. (Διαθέσιμο μόνο κατά τη λήψη DAB.)

ANT-PWR (ισχύς κεραίας)

Παρέχει ρεύμα στον ακροδέκτη εισόδου της κεραίας DAB: [ON], [OFF].
(Διαθέσιμο μόνο όταν είναι απενεργοποιημένη η μονάδα και κατά τη λήψη DAB.)

AUTOSCAN (αυτόματη σάρωση)

Εκτελεί μια αυτόματη σάρωση για να ενημερώσει τη λίστα υπηρεσιών στη λειτουργία Quick-BrowZer.
(Διαθέσιμο μόνο κατά τη λήψη DAB.)

FIRMWARE

(Διατίθεται μόνο ενώ η πηγή είναι απενεργοποιημένη και εμφανίζεται το ρολόι.) Ελέγχει/ενημερώνει την έκδοση υλικολογισμικού. Για λεπτομέρειες, επισκεφθείτε την τοποθεσία υποστήριξης στο οπισθόφυλλο.

FW VERSION (έκδοση υλικολογισμικού)

Προβάλλει την τρέχουσα έκδοση υλικολογισμικού.

FW UPDATE (ενημέρωση υλικολογισμικού)

Εισέρχεται σε διαδικασία ενημέρωσης υλικολογισμικού: [YES], [NO]. Η ενημέρωση του υλικολογισμικού διαρκεί λίγα λεπτά έως ότου ολοκληρωθεί. Στη διάρκεια της ενημέρωσης, μη στρέψετε την ανάφλεξη στη θέση OFF και μην αφαιρέσετε τη συσκευή USB.

Ρύθμιση ήχου (SOUND)

Αυτό το μενού ρύθμισης δεν είναι διαθέσιμο, όταν η πηγή είναι απενεργοποιημένη και εμφανίζεται το ρολόι.

EXTRA BASS

Ενισχύει τον ήχο των μπάσων σε συγχρονισμό με το επίπεδο έντασης ήχου: [1], [2], [OFF]. (Ρυθμίζεται αυτόματα στο [OFF] όταν το [C.AUDIO+] έχει τεθεί στο [ON].)

C.AUDIO+ (ClearAudio+)

Αναπαράγει τον ήχο βελτιστοποιώντας το ψηφιακό σήμα μέσω των συστατικών ρυθμίσεων ήχου της Sony: [ON], [OFF]. (Ρυθμίζεται αυτόματα στο [OFF] όταν το [EQ10 PRESET] αλλάξει ή/και το [EXTRA BASS] έχει τεθεί στο [1] ή το [2] ή/και το [DSO] έχει τεθεί στο [LOW], [MID] ή το [HIGH].)

EQ10 PRESET

Επιλέγει μια καμπύλη ισοστάθμισης από 10 καμπύλες ισοστάθμισης ή απενεργοποιεί τη ρύθμιση: [OFF], [R&B], [ROCK], [POP], [POP], [DANCE], [HIP-HOP], [ELECTRONICA], [JAZZ], [SOUL], [COUNTRY], [CUSTOM]. Η ρύθμιση της καμπύλης ισοστάθμισης μπορεί να απομνημονεύει για κάθε πηγή.

EQ10 CUSTOM

Ρυθμίζει το [CUSTOM] του EQ10. Ρύθμιση της καμπύλης του ισοσταθμιστή: [BAND1] 32 Hz, [BAND2] 63 Hz, [BAND3] 125 Hz, [BAND4] 250 Hz, [BAND5] 500 Hz, [BAND6] 1 kHz, [BAND7] 2 kHz, [BAND8] 4 kHz, [BAND9] 8 kHz, [BAND10] 16 kHz. Μπορείτε να ρυθμίσετε τη στάθμη μεταξύ των τιμών -6 dB έως +6 dB σε βήματα του 1 dB.

POSITION (θέση ακρόασης)

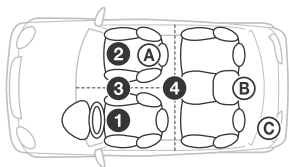

F/R POS (μπροστινή/πίσω θέση)

Προσομοιώνει ένα φυσικό πεδίο ήχου καθυστερώντας την έξοδο ήχου από τα ηχεία, ανάλογα με τη θέση σας:

- 1 [FRONT L] (μπροστινό αριστερό),
- 2 [FRONT R] (μπροστινό δεξί),
- 3 [FRONT] (κεντρικό μπροστινό),
- 4 [ALL] (κέντρο του αυτοκινήτου σας), [CUSTOM] (θέση που ρυθμίζεται από τις σύνθετες ρυθμίσεις ηχοσυστήματος αυτοκινήτου στο SongPal)

[OFF] (δεν έχει ρυθμιστεί θέση)

ADJ POSITION (ρύθμιση θέσης)

Συντονίζει τη ρύθμιση θέσης ακρόασης: [+3] - [CENTER] - [-3].

(Διατίθεται μόνο όταν το [F/R POS] δεν έχει τεθεί στο [OFF] ή το [CUSTOM].)

SW POS (θέση υπογούφερ)

A [NEAR] (κοντά),

B [NORMAL] (κανονικά),

C [FAR] (μακριά)

(Διατίθεται μόνο όταν το [F/R POS] έχει τεθεί σε κάτι άλλο εκτός του [OFF].)

DSO (οργανωτής δυναμικής σκηνής)

Δημιουργεί έναν πιο ατμοσφαιρικό ήχο σαν να υπήρχαν ηχεία στο ταμπλό: [OFF], [LOW], [MID], [HIGH].

(Ρυθμίζεται αυτόματα στο [OFF] όταν το [C.AUDIO+] έχει τεθεί στο [ON].)

BALANCE

Ρυθμίζει την ισορροπία του ήχου: [RIGHT-15] - [CENTER] - [LEFT-15].

FADER

Ρυθμίζει το σχετικό επίπεδο: [FRONT-15] - [CENTER] - [REAR-15].

DSEE (μηχανή βελτίωσης ψηφιακού ήχου)

Βελτιώνει ψηφιακά συμπιεσμένο ήχο αποκαθιστώντας υψηλές συχνότητες που έχουν χαθεί κατά τη διαδικασία συμπίεσης: [ON], [OFF].

Αυτή η ρύθμιση μπορεί να απομνημονευτεί για κάθε πηγή εκτός του δέκτη.

AAV (σύνθετη αυτόματη προσαρμογή της έντασης του ήχου)

Ρυθμίζει τη στάθμη της έντασης του ήχου αναπαραγωγής όλων των πηγών αναπαραγωγής στο βέλτιστο επίπεδο: [ON], [OFF].

RB ENH (πίσω ενισχυτής μπάσων)

Ενισχύει τον ήχο μπάσων εφαρμόζοντας μια ρύθμιση ζωοπερατού φίλτρου χαμηλής συχνότητας στα πίσω ηχεία. Αυτή η λειτουργία επιτρέπει στα πίσω ηχεία να λειτουργούν ως υπογούφερ, αν δεν έχει συνδεθεί κάποιο υπογούφερ.

(Αυτή η ρύθμιση είναι διαθέσιμη μόνο όταν το [SW DIREC] έχει ρυθμιστεί σε [OFF].)

RBE MODE (λειτουργία ενίσχυσης πίσω μπάσων)

Επιλέγει τη λειτουργία ενίσχυσης των πίσω μπάσων: [1], [2], [3], [OFF].

LPF FREQ (χαμηλή συχνότητα ζωοπερατού φίλτρου)

Επιλέγει τη συχνότητα αποκοπής του υπογούφερ: [50Hz], [60Hz], [80Hz], [100Hz], [120Hz].

LPF SLOP (κλίση ζωοπερατού φίλτρου χαμηλής συχνότητας)

Επιλέγει την κλίση LPF: [1], [2], [3].

SW DIREC (άμεση σύνδεση υπογούφερ)

Προσαρμόζει τις ρυθμίσεις για το υπογούφερ που είναι συνδεδεμένο στο καλώδιο του πίσω ηχείου χωρίς ενισχυτή ισχύος.

(Αυτή η ρύθμιση είναι διαθέσιμη μόνο όταν το [RBE MODE] έχει ρυθμιστεί σε [OFF].)

Βεβαιωθείτε ότι έχετε συνδέσει ένα υπογούφερ 4 Ω - 8 Ω σε κάθε ένα από τα καλώδια των πίσω ηχείων. Μη συνδέετε το ηχείο με το καλώδιο του άλλου πίσω ηχείου.

SW MODE (λειτουργία υπογούφερ)

Επιλέγει τη λειτουργία του υπογούφερ: [1], [2], [3], [OFF].

SW PHASE (φάση υπογούφερ)

Επιλέγει τη φάση του υπογούφερ: [NORM], [REV].

SW POS (θέση υπογούφερ)

Επιλέγει τη θέση του υπογούφερ: [NEAR], [NORMAL], [FAR].

(Διατίθεται μόνο όταν το [F/R POS] έχει τεθεί σε κάτι άλλο εκτός του [OFF].)

LPF FREQ (χαμηλή συχνότητα ζωοπερατού φίλτρου)

Επιλέγει τη συχνότητα αποκοπής του υπογούφερ: [50Hz], [60Hz], [80Hz], [100Hz], [120Hz].

LPF SLOP (κλίση ζωοπερατού φίλτρου χαμηλής συχνότητας)

Επιλέγει την κλίση LPF: [1], [2], [3].

S.WOOFER (υπογούφερ)

SW LEVEL (επίπεδο υπογούφερ)

Ρυθμίζει το επίπεδο της έντασης ήχου του υπογούφερ: [+10 dB] – [0 dB] – [-10 dB]. (εμφανίζεται η ένδειξη [ATT] στη χαμηλότερη ρύθμιση.)

SW PHASE (φάση υπογούφερ)

Επιλέγει τη φάση του υπογούφερ: [NORMAL], [REV].

SW POS (θέση υπογούφερ)

Επιλέγει τη θέση του υπογούφερ: [NEAR], [NORMAL], [FAR]. (Διατίθεται μόνο όταν το [F/R POS] έχει τεθεί στο [OFF].)

LPF FREQ (χαμηλή συχνότητα ζωνοπερατού φίλτρου)

Επιλέγει τη συχνότητα αποκοπής του υπογούφερ: [50Hz], [60Hz], [80Hz], [100Hz], [120Hz].

LPF SLOP (κλίση ζωνοπερατού φίλτρου χαμηλής συχνότητας)

Επιλέγει την κλίση LPF: [1], [2], [3].

HPF (υψηλό ζωνοπερατό φίλτρο)

HPF FREQ (υψηλή συχνότητα ζωνοπερατού φίλτρου)

Επιλέγει τη συχνότητα αποκοπής του μπροστινού/πίσω ηχείου: [OFF], [50Hz], [60Hz], [80Hz], [100Hz], [120Hz].

HPF SLOP (κλίση ζωνοπερατού φίλτρου υψηλής συχνότητας)

Επιλέγει την κλίση HPF (αποτελεσματικό μόνο όταν το [HPF FREQ] είναι ρυθμισμένο σε άλλη τιμή πέραν της [OFF]): [1], [2], [3].

AUX VOL (επίπεδο έντασης ήχου AUX)

Ρυθμίζει το επίπεδο της έντασης ήχου για κάθε συνδεδεμένη βοηθητική συσκευή: [+18 dB] – [0 dB] – [-8 dB].

Η ρύθμιση αυτή ακυρώνει την ανάγκη προσαρμογής της έντασης του ήχου μεταξύ πηγών.
(Διαθέσιμο μόνο όταν έχει επιλεγεί το AUX.)

BTA VOL (επίπεδο έντασης ήχου BLUETOOTH)

Ρυθμίζει το επίπεδο έντασης ήχου κάθε συνδεδεμένης συσκευής BLUETOOTH: [+6 dB] – [0 dB] – [-6 dB].

Η ρύθμιση αυτή ακυρώνει την ανάγκη προσαρμογής της έντασης του ήχου μεταξύ πηγών.

(Διαθέσιμη μόνο όταν έχει επιλεγεί ο ήχος ή η εφαρμογή BT.)

Εμφάνιση ρύθμισης (DISPLAY)

DIMMER

Αλλάζει τη φωτεινότητα της οθόνης: [OFF], [ON], [AT] (αυτόματο), [CLK]. (Το [AT] είναι διαθέσιμο μόνο όταν είναι συνδεδεμένο το καλώδιο ελέγχου φωτισμού και είναι αναμμένος ο προβολέας). Για να ρυθμίσετε αυτή τη λειτουργία να είναι ενεργή μόνο στη διάρκεια μιας συγκεκριμένης περιόδου, επιλέξτε το [CLK], έπειτα ρυθμίστε τις ώρες έναρξης και τέλους.

– Για να ρυθμίσετε τη φωτεινότητα, όταν η λειτουργία μείωσης φωτεινότητας είναι ενεργοποιημένη:

Θέστε το [DIMMER] στο [ON], έπειτα ρυθμίστε το [BRIGHTNESS].

– Για να ρυθμίσετε τη φωτεινότητα, όταν η λειτουργία μείωσης φωτεινότητας είναι απενεργοποιημένη:

Θέστε το [DIMMER] στο [OFF], έπειτα ρυθμίστε το [BRIGHTNESS].

Η ρύθμιση της φωτεινότητας αποθηκεύεται και εφαρμόζεται όταν η λειτουργία μείωσης φωτεινότητας ενεργοποιείται ή απενεργοποιείται.

BRIGHTNESS

Προσαρμόζει τη φωτεινότητα της οθόνης. Το επίπεδο φωτεινότητας δύναται να ρυθμιστεί: [1] – [10].

BUTTON-C (χρώμα κουμπιού)

Ορίζει ένα προκαθορισμένο χρώμα ή προσαρμοσμένο χρώμα για τα κουμπιά.

COLOR

Επιλέγει από 15 προκαθορισμένα χρώματα, 1 προσαρμοσμένο χρώμα.

CUSTOM-C (προσαρμοσμένο χρώμα)

Καταχωρεί ένα προσαρμοσμένο χρώμα για τα κουμπιά.

RGB RED, RGB GRN, RGB BLUE

Ρυθμιζόμενο εύρος χρώματος: [0] – [32]

([0] δεν μπορεί να ρυθμιστεί για όλα τα χρωματικά φάσματα).

DSPL-C (χρώμα οθόνης)

Ορίζει ένα προκαθορισμένο χρώμα ή προσαρμοσμένο χρώμα για την οθόνη.

COLOR

Επιλέγει από 15 προκαθορισμένα χρώματα, 1 προσαρμοσμένο χρώμα.

CUSTOM-C (προσαρμοσμένο χρώμα)

Καταχωρεί ένα προσαρμοσμένο χρώμα για την οθόνη.

RGB RED, RGB GRN, RGB BLUE

Ρυθμιζόμενο εύρος χρώματος: [0] – [32]

([0] δεν μπορεί να ρυθμιστεί για όλα τα χρωματικά φάσματα).

SND SYNC (συγχρονισμός ήχου)
Ενεργοποιεί το συγχρονισμό του φωτισμού με τον ήχο: [ON], [OFF].

AUTO SCR (αυτόματη κύλιση)
Εκτελεί αυτόματη κύλιση μεγάλων στοιχείων: [ON], [OFF].
(Δεν διατίθεται όταν έχει επιλεγεί το AUX ή ο δέκτης (FM/MW/LW).)

Εγκατάσταση BLUETOOTH (BLUETOOTH)

PAIRING (σελίδα 8)
Συνδέει έως δύο συσκευές BLUETOOTH: [DEVICE 1], [DEVICE 2].
Το [DEVICE 1] ή [DEVICE 2] θα αλλάξει στο όνομα της συζευγμένης συσκευής αφού ολοκληρωθεί η σύζευξη.

AUDIODEV (συσκευή ήχου)
Επιλέγει τη συσκευή ήχου. Το [*] εμφανίζεται στη συσκευή που είναι συζευγμένη με την [DEVICE 1] ή την τρέχουσα συσκευή ήχου που είναι συμβατή με το A2DP.

RINGTONE
Επιλέγει εάν το σήμα κλήσης θα αναπαραχθεί από τη μονάδα ή το συνδεδεμένο κινητό τηλέφωνο: [1] (αυτή η μονάδα), [2] (κινητό τηλέφωνο).

AUTO ANS (αυτόματη απάντηση)
Ρυθμίζει τη μονάδα να απαντάει αυτόματα σε μια εισερχόμενη κλήση: [OFF], [1] (περίπου 3 δευτερόλεπτα), [2] (περίπου 10 δευτερόλεπτα).

AUTOPAIR (αυτόματη σύζευξη)
Έκκινεί αυτόματα τη σύζευξη BLUETOOTH όταν είναι συνδεδεμένη συσκευή iOS έκδοσης 5.0 ή μεταγενέστερης μέσω USB: [ON], [OFF].

BT SIGNL (σήμα BLUETOOTH) (σελίδα 8)
Ενεργοποιεί/απενεργοποιεί τη λειτουργία BLUETOOTH.

BT INIT (αρχικοποίηση BLUETOOTH)
Αρχικοποιεί όλες τις ρυθμίσεις που σχετίζονται με το BLUETOOTH (πληροφορίες σύζευξης, προκαθορισμένος αριθμός, πληροφορίες συσκευής κ.λπ.): [YES], [NO].
Όταν διαθέτετε τη μονάδα, αρχικοποιήστε όλες τις ρυθμίσεις.
(Διατίθεται μόνο ενώ η πηγή είναι απενεργοποιημένη και εμφανίζεται το ρολόι.)

Ρύθμιση SongPal (SONGPAL)

AUTO LAUNCH
Ενεργοποιεί την αυτόματη εκκίνηση «SongPal»: [ON], [OFF].
Όταν είναι επιλεγμένο το [ON], το «SongPal» θα συνδεθεί αυτόματα αφού ολοκληρωθεί η σύνδεση BLUETOOTH.

CONNECT
Εδραιώστε και τερματίστε τη λειτουργία «SongPal» (σύνδεση).

Πρόσθετες πληροφορίες

Ενημέρωση υλικολογισμικού

Για να ενημερώσετε το υλικολογισμικό, επισκεφτείτε την τοποθεσία υποστήριξης στο οπισθόφυλλο, έπειτα ακολουθήστε τις διαδικτυακές οδηγίες.

Σημειώσεις

- Η χρήση μιας συσκευής USB (δεν παρέχεται) είναι απαραίτητη για την ενημέρωση του υλικολογισμικού. Αποθηκεύστε το πρόγραμμα ενημέρωσης στη συσκευή USB και συνδέστε τη συσκευή στη θύρα USB, έπειτα εκτελέστε τη λειτουργία ενημέρωσης.
- Η ενημέρωση του υλικολογισμικού διαρκεί λίγα λεπτά έως ότου ολοκληρωθεί. Στη διάρκεια της ενημέρωσης, μη στρέψετε την ανάφλεξη στη θέση OFF και μην αφαιρέσετε τη συσκευή USB.

Προφυλάξεις

- Κρυστάλετε τη μονάδα από πριν εάν το αυτοκίνητό σας ήταν σταθμευμένο στον ήλιο.
- Μην αφήνετε την πρόσοψη ή συσκευές ήχου που έχετε φέρει μέσα στο αυτοκίνητο διαφορετικά μπορεί να προκληθεί δυσλειτουργία λόγω υψηλής θερμοκρασίας στο άμεσο ηλιακό φως.
- Ηλεκτρική κεραία εκτείνεται αυτόματα.

Συμπύκνωση υγρασίας

Εάν σημειωθεί συμπύκνωση υγρασίας εντός της μονάδας, αφαιρέστε τον δίσκο και περιμένετε περίπου μία ώρα για να στεγνώσει. Διαφορετικά, η μονάδα δεν θα λειτουργεί σωστά.

Για να διατηρήσετε υψηλή ποιότητα ήχου

Μη ρίχνετε υγρά πάνω στη μονάδα ή τους δίσκους.

Σημειώσεις για τους δίσκους

- Μην αφήνετε τους δίσκους εκτεθειμένους απευθείας στο ηλιακό φως ή σε πηγές θερμότητας, όπως αγωγούς θερμού αέρα, και μην τους αφήνετε σε σταθμευμένο όχημα σε απευθείας επαφή με το ηλιακό φως.
- Πριν από την αναπαραγωγή, σκουπίστε τους δίσκους με ένα ύφασμα καθαρισμού από το κέντρο προς τα έξω. Μην χρησιμοποιείτε διαλυτικά όπως βενζίνη, αραιωτικό, καθαριστικά του εμπορίου.



- Αυτή η μονάδα έχει σχεδιαστεί για την αναπαραγωγή δίσκων που συμμορφώνονται με το πρότυπο Compact Disc (CD). Οι δίσκοι DualDisc και ορισμένοι δίσκοι μουσικής που έχουν κωδικοποιηθεί με τεχνολογίες προστασίας πνευματικών δικαιωμάτων δεν συμμορφώνονται με το πρότυπο Compact Disc (CD) και, κατά συνέπεια, αυτοί οι δίσκοι δεν μπορούν να αναπαραχθούν από αυτήν τη μονάδα.
- Δίσκοι ΧΩΡΙΣ δυνατότητα αναπαραγωγής από αυτήν τη μονάδα
 - Δίσκοι με ετικέτες, αυτοκόλλητα ή σελοτέιπ ή χαρτί κολλημένο επάνω τους. Η ενέργεια αυτή ενδέχεται να προκαλέσει δυσλειτουργία ή μπορεί να καταστρέψει τον δίσκο.
 - Δίσκοι με μη τυπικά σχήματα (π.χ. σε σχήμα καρδιάς, τετραγώνου, αστεριού). Η απόπειρα αυτή ενδέχεται να προκαλέσει βλάβη στη μονάδα.
 - Δίσκοι 8 cm (3 1/4 in).

Σημειώσεις σχετικά με τους δίσκους CD-R/CD-RW

- Εάν ο δίσκος με πολλαπλές περιόδους λειτουργίας αρχίζει με μια περίοδο λειτουργίας CD-DA, αναγνωρίζεται ως δίσκος CD-DA και οι άλλες περιόδοι λειτουργίας δεν αναπαραγονται.
- Δίσκοι ΧΩΡΙΣ δυνατότητα αναπαραγωγής από αυτήν τη μονάδα
 - CD-R/CD-RW κακής ποιότητας εγγραφής.
 - CD-R/CD-RW εγγεγραμμένο σε μη συμβατή συσκευή εγγραφής.
 - CD-R/CD-RW οι οποίοι δεν έχουν οριστικοποιηθεί σωστά.
 - CD-R/CD-RW εκτός από τους εγγεγραμμένους δίσκους σε μορφή CD μουσικής ή μορφή MP3, οι οποίοι συμμορφώνονται με τα πρότυπα ISO9660 Level 1/Level 2, Joliet/Romeo ή πολλαπλών περιόδων λειτουργίας.

Σειρά αναπαραγωγής αρχείων ήχου

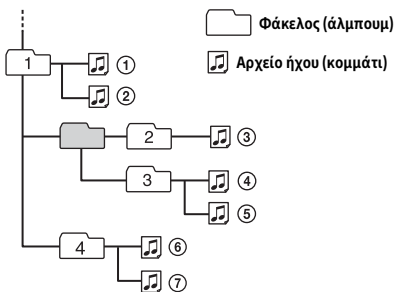

Σχετικά με το iPod

- Μπορείτε να συνδεθείτε στα ακόλουθα μοντέλα iPod. Ενημερώστε τις συσκευές iPod σας με την τελευταία έκδοση του λογισμικού πριν τη χρήση.

Συμβατά μοντέλα iPhone/iPod

Συμβατό μοντέλο	Bluetooth®	USB
iPhone SE	✓	✓
iPhone 6s Plus	✓	✓
iPhone 6s	✓	✓
iPhone 6 Plus	✓	✓
iPhone 6	✓	✓
iPhone 5s	✓	✓
iPhone 5c	✓	✓
iPhone 5	✓	✓
iPhone 4s	✓	✓
iPod touch (6ης γενιάς)	✓	✓
iPod touch (5ης γενιάς)	✓	✓
iPod nano (7ης γενιάς)		✓

- Οι ενδείξεις «Made for iPod» και «Made for iPhone» σημαίνουν ότι ένα ηλεκτρονικό εξάρτημα έχει σχεδιαστεί ώστε να συνδέεται ειδικά με iPod ή iPhone αντίστοιχα, και έχει πιστοποιηθεί από τον κατασκευαστή ότι ανταποκρίνεται στα πρότυπα απόδοσης της Apple. Η Apple δεν ευθύνεται για τη λειτουργία αυτής της συσκευής ή για τη συμμόρφωσή της με τα πρότυπα ασφαλείας και τους κανονισμούς. Σημειώστε ότι η χρήση αυτού του προαιρετικού εξαρτήματος με iPod ή iPhone ενδέχεται να επηρεάσει την ασύρματη απόδοση.

Αν έχετε απορίες ή αντιμετωπίζετε προβλήματα με τη μονάδα σας, τα οποία δεν καλύπτονται σε αυτό το εγχειρίδιο, επικοινωνήστε με τον πλησιέστερο αντιπρόσωπο της Sony.

Συντήρηση

Καθαρισμός των υποδοχών

Η μονάδα ενδέχεται να μη λειτουργεί σωστά εάν οι υποδοχές ανάμεσα στη μονάδα και την πρόσοψη δεν είναι καθαρές. Για να αποτραπεί αυτό, αφαιρέστε την πρόσοψη (σελίδα 6) και καθαρίστε τις υποδοχές με μια μπατονέτα. Μην εφαρμόζετε πολλή δύναμη. Διαφορετικά, οι υποδοχές μπορεί να καταστραφούν.

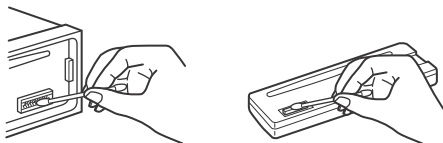

Σημειώσεις

- Για ασφάλεια, απενεργοποιήστε το διακόπτη ανάφλεξης προτού καθαρίσετε τις υποδοχές και αφαιρέστε το κλειδί από το διακόπτη ανάφλεξης.
- Ποτέ μην αγγίζετε τις υποδοχές απευθείας με τα δάχτυλά σας ή με οποιαδήποτε μεταλλική συσκευή.

Τεχνικά χαρακτηριστικά

Τομέας δέκτη

DAB/DAB+/DMB-R

Πιστοποίηση ψηφιακού ραδιοφώνου
Ακροδέκτης κεραίας (εξωτερικής):
Σύνδεσμος εξωτερικής κεραίας

FM

Εύρος συντονισμού: 87,5 MHz – 108,0 MHz
Ακροδέκτης κεραίας (εξωτερικής):
Σύνδεσμος εξωτερικής κεραίας
Ενδιάμεση συχνότητα:

FM CCIR: -1.956,5 kHz έως -487,3 kHz και
+500,0 kHz έως +2.095,4 kHz

Χρήσιμη ευαισθησία: 8 dBf

Εκλεκτικότητα: 75 dB στα 400 kHz

Λόγος σήματος προς θόρυβο: 73 dB (μονοφωνικό)

Διαχωρισμός: 50 dB στα 1 kHz

Απόκριση συχνότητας: 20 Hz – 15.000 Hz

MW/LW

Εύρος συντονισμού:

MW: 531 kHz – 1602 kHz

LW: 153 kHz – 279 kHz

Ακροδέκτης κεραίας (εξωτερικής):

Σύνδεσμος εξωτερικής κεραίας

Ευαισθησία: MW: 26 μV, LW: 50 μV

Τομέας συσκευής αναπαραγωγής CD

Λόγος σήματος προς θόρυβο: 120 dB

Απόκριση συχνότητας: 10 Hz – 20.000 Hz

Φαινόμενο διακύμανσης ταχύτητας:

Κάτω από μετρήσιμο όριο

Μέγιστος αριθμός*1 από:

Φάκελοι (άλμπουμ)*2: 150

Αρχεία (κομμάτια) και φάκελοι*3: 300

Οι εμφανιζόμενοι χαρακτήρες για ένα όνομα φακέλου/αρχείου: 32 (Joliet)/64 (Romeo)

Αντίστοιχος κωδικοποιητής: MP3 (.mp3),
WMA (.wma) και AAC (.m4a)

*1 μόνο CD-R/CD-RW

*2 συμπεριλαμβανομένου του ριζικού φακέλου

*3 μπορεί να είναι λιγότερο από τη μετρημένη τιμή, εάν τα ονόματα φακέλων/αρχείων περιέχουν πολλούς χαρακτήρες

Τομέας συσκευής αναπαραγωγής USB

Διεπαφή: USB (Υψηλή ταχύτητα)

Μέγιστο ρεύμα: 1 A

Μέγιστος αριθμός αναγνωρίσιμων αρχείων (κομματιών): 10.000

Αντίστοιχος κωδικοποιητής:

MP3 (.mp3)

Βαθμός ροής δεδομένων: 8 kbps – 320 kbps
(Υποστηρίζει VBR (Μεταβλητό βαθμό ροής δεδομένων))

Ρυθμός δειγματοληψίας: 16 kHz – 48 kHz

WMA (.wma)

Βαθμός ροής δεδομένων: 32 kbps – 192 kbps
(Υποστηρίζει VBR (Μεταβλητό βαθμό ροής δεδομένων))

Ρυθμός δειγματοληψίας:

32 kHz, 44,1 kHz, 48 kHz

AAC (.m4a, .mp4)

Βαθμός ροής δεδομένων: 8 kbps – 320 kbps
Ρυθμός δειγματοληψίας: 11.025 kHz – 48 kHz

WAV (.wav)

Βάθος bit: 16 bit

Ρυθμός δειγματοληψίας: 44,1 kHz, 48 kHz

FLAC (.flac)

Βάθος bit: 16 bit, 24 bit

Ρυθμός δειγματοληψίας: 44,1 kHz, 48 kHz

Ασύρματη επικοινωνία

Σύστημα επικοινωνίας:

BLUETOOTH, τυπικής έκδοσης 3.0

Έξοδος:

BLUETOOTH τυπικής κατηγορίας ισχύος 2
(Max. +4 dBm)

Μέγιστο εύρος επικοινωνίας*1:

Εμβέλεια περίπου 10 m

Ζώνη συχνότητας:

Ζώνη 2,4 GHz (2,4000 GHz – 2,4835 GHz)

Μέθοδος διαμόρφωσης: FHSS

Συμβατά προφίλ BLUETOOTH*2:

A2DP (Σύνθετο προφίλ διανομής ήχου) 1.3

AVRCP (Προφίλ τηλεχειριστήριου ήχου βίντεο) 1.5

HFP (Προφίλ Handsfree) 1.6

PBAP (προφίλ πρόσβασης σε τηλεφωνικό κατάλογο)

SPP (Προφίλ Σειριακής Θύρας)

MAP (προφίλ πρόσβασης σε μηνύματα)

HID (Προφίλ συσκευής ανθρώπινης διασύνδεσης)

Αντίστοιχος κωδικοποιητής:

SBC (.sbc), ACC (.m4a)

*1 Το πραγματικό εύρος διαφέρει ανάλογα με παράγοντες όπως εμπόδια ανάμεσα σε συσκευές, μαγνητικά πεδία γύρω από φούρνο μικροκυμάτων, στατικό ηλεκτρισμό, ευαισθησία λήψης, απόδοση κεραίας, λειτουργικό σύστημα, εφαρμογή λογισμικού κ.λπ.

*2 Τα συνθησιμένα προφίλ BLUETOOTH επισημαίνουν το σκοπό της επικοινωνίας BLUETOOTH μεταξύ συσκευών.

Τομέας ενισχυτή ισχύος

Έξοδος: Έξοδοι ηχείων

Σύνθετη αντίσταση ηχείων: 4 Ω – 8 Ω

Μέγιστη ισχύς εξόδου: 55 W × 4 (στα 4 Ω)

Γενικά

Έξοδοι:

Ακροδέκτης εξόδων ήχου (FRONT, REAR, SUB)
Ακροδέκτης ελέγχου ηλεκτρικής κεραίας/
ενισχυτή ισχύος (REM OUT)

Είσοδοι:

Ακροδέκτης εισόδου τηλεχειριστηρίου
Ακροδέκτης εισόδου κεραίας DAB
Ακροδέκτης εισόδου κεραίας FM/MW/LW
Ακροδέκτης εισόδου MIC
Βύσμα εισόδου AUX (στερεοφωνικό μίνι βύσμα)
Θύρα USB

Απαιτήσεις ισχύος: Μπαταρία αυτοκινήτου
12 V DC (αρνητική γείωση)

Ονομαστική κατανάλωση ρεύματος: 10 A

Διαστάσεις:

Περίπου 178 mm × 50 mm × 177 mm (π/υ/β)

Διαστάσεις στερέωσης:

Περίπου 182 mm × 53 mm × 160 mm (π/υ/β)

Βάρος: Περίπου 1,2 kg

Περιεχόμενα συσκευασίας:

Κύρια μονάδα (1)
Μικρόφωνο (1)
Εξαρτήματα για εγκατάσταση και συνδέσεις
(1 σετ)

Ο αντιπρόσωπός σας μπορεί να μην διαθέτει κάποια από τα παρελκόμενα που αναφέρονται ανωτέρω. Απευθυνθείτε στον αντιπρόσωπο για λεπτομερείς πληροφορίες.

Η σχεδίαση και τα τεχνικά χαρακτηριστικά υπόκεινται σε αλλαγές χωρίς προειδοποίηση.

Πνευματικά δικαιώματα

Το λεκτικό σήμα και τα λογότυπα Bluetooth® είναι σήματα κατατεθέντα ιδιοκτησίας της Bluetooth SIG, Inc. και οποιαδήποτε χρήση αυτών των σημάτων από την Sony Corporation πραγματοποιείται στα πλαίσια σχετικής άδειας. Άλλα εμπορικά σήματα και εμπορικές ονομασίες ανήκουν στους αντίστοιχους ιδιοκτήτες τους.

Το Σήμα N είναι εμπορικό σήμα ή σήμα κατατεθέν της NFC Forum, Inc. στις Η.Π.Α. και άλλες χώρες.

Η ονομασία Windows Media είναι κατοχυρωμένο εμπορικό σήμα ή εμπορικό σήμα της Microsoft Corporation στις Η.Π.Α. ή/και σε άλλες χώρες.

Το προϊόν αυτό προστατεύεται από ορισμένες τεχνολογίες δικαιωμάτων πνευματικής ιδιοκτησίας της Microsoft Corporation. Η χρήση ή η διανομή αυτής της τεχνολογίας εκτός του προϊόντος αυτού απαγορεύεται χωρίς άδεια χρήσης από τη Microsoft ή μιας εξουσιοδοτημένης θυγατρικής εταιρείας Microsoft.

Οι ονομασίες iPhone, iPod, iPod classic, iPod nano, iPod touch και Siri είναι εμπορικά σήματα της Apple Inc., κατοχυρωμένα στις Η.Π.Α. και σε άλλες χώρες. Το App Store είναι σήμα υπηρεσίας της Apple Inc.

Η τεχνολογία και τα διπλώματα ευρεσιτεχνίας της κωδικοποίησης ήχου MPEG Layer-3 παρέχονται κατόπιν αδειάς των Fraunhofer IIS και Thomson.

Τα Google, Google Play και Android είναι εμπορικά σήματα της Google Inc.

libFLAC

Πνευματικά δικαιώματα (C) 2000-2009 Josh Coalsen

Πνευματικά δικαιώματα (C) 2011-2013 Xiph.Org Foundation

Η αναδιανομή και χρήση σε μορφή πηγαίου και δυαδικού κώδικα, με ή χωρίς τροποποίηση επιτρέπονται εφόσον πληρούνται οι παρακάτω προϋποθέσεις:

- Η αναδιανομή υπό μορφή πηγαίου κώδικα πρέπει να περιλαμβάνει την παραπάνω ειδοποίηση περί πνευματικών δικαιωμάτων, τον παρόντα κατάλογο προϋποθέσεων και την ακόλουθη ρήτρα αποποίησης ευθυνών.
- Η αναδιανομή υπό μορφή δυαδικού κώδικα πρέπει να περιλαμβάνει την παραπάνω ειδοποίηση περί πνευματικών δικαιωμάτων, τον παρόντα κατάλογο προϋποθέσεων και την ακόλουθη ρήτρα αποποίησης ευθυνών στην εκμνησίωση ή/και άλλο υλικό που επισυνάπτεται.
- Ούτε η ονομασία του Ιδρύματος Xiph.org ούτε τα ονόματα των συνεργατών του δύναται να χρησιμοποιηθούν για την προώθηση ή την προώθηση προϊόντων που προκύπτουν από αυτό το λογισμικό χωρίς προηγούμενη ρητή άδεια.

ΟΙ ΚΑΤΟΧΟΙ ΤΩΝ ΠΝΕΥΜΑΤΙΚΩΝ ΔΙΚΑΙΩΜΑΤΩΝ ΚΑΙ ΟΙ ΣΥΝΕΡΓΑΤΕΣ ΤΟΥΣ ΠΑΡΕΧΟΥΝ ΤΟ ΠΑΡΟΝ ΛΟΓΙΣΜΙΚΟ «ΩΣ ΕΧΕΙ» ΚΑΙ ΑΠΟΠΟΙΟΥΝΤΑΙ ΟΠΟΙΑΔΗΠΟΤΕ ΡΗΤΗ Ή ΣΙΩΠΗΡΗ ΕΓΓΥΗΣΗ ΣΥΜΠΕΡΙΛΑΜΒΑΝΟΜΕΝΩΝ, ΕΝΔΕΙΚΤΙΚΑ, ΤΩΝ ΕΓΓΥΗΣΕΩΝ ΕΜΠΟΡΕΥΣΙΜΟΤΗΤΑΣ ΚΑΙ ΚΑΤΑΛΛΗΛΟΤΗΤΑΣ ΓΙΑ ΕΝΑ ΣΥΓΚΕΚΡΙΜΕΝΟ ΣΚΟΠΟ. ΣΕ ΚΑΜΙΑ ΠΕΡΙΠΤΩΣΗ ΤΟ ΙΔΡΥΜΑ Ή ΟΙ ΣΥΝΕΡΓΑΤΕΣ ΤΟΥ ΔΕΝ ΦΕΡΟΥΝ ΕΥΘΥΝΗ ΓΙΑ ΟΠΟΙΑΔΗΠΟΤΕ ΠΡΟΚΛΗΘΕΙΣΑ ΑΜΕΣΗ, ΕΜΜΕΣΗ, ΣΥΜΠΤΩΜΑΤΙΚΗ, ΕΙΔΙΚΗ, ΠΑΡΑΔΕΙΓΜΑΤΙΚΗ Ή ΣΥΝΕΠΑΓΟΜΕΝΗ ΖΗΜΙΑ (ΣΥΜΠΕΡΙΛΑΜΒΑΝΟΜΕΝΗΣ, ΕΝΔΕΙΚΤΙΚΑ, ΤΗΣ ΠΡΟΜΗΘΕΙΑΣ ΥΠΟΚΑΤΑΣΤΑΤΩΝ ΑΓΑΘΩΝ Ή ΥΠΗΡΕΣΙΩΝ, ΑΠΩΛΕΙΑΣ ΧΡΗΣΗΣ, ΔΕΔΟΜΕΝΩΝ Ή ΚΕΡΔΩΝ, Ή ΔΙΑΚΟΠΗΣ ΕΡΓΑΣΙΩΝ), ΚΑΘΩΣ ΚΑΙ ΓΙΑ ΟΠΟΙΑΔΗΠΟΤΕ ΘΕΩΡΙΑ ΕΥΘΥΝΗΣ, ΕΙΤΕ ΣΥΜΒΑΤΙΚΗΣ, ΕΙΤΕ ΑΝΤΙΚΕΙΜΕΝΙΚΗΣ Ή ΕΞ ΑΔΙΚΟΠΡΑΞΙΑΣ (ΣΥΜΠΕΡΙΛΑΜΒΑΝΟΜΕΝΗΣ ΤΗΣ ΑΜΕΛΕΙΑΣ Ή ΑΛΛΩΣ) ΠΟΥ ΠΡΟΚΥΠΤΕΙ ΚΑΘ' ΟΙΟΝΔΗΠΟΤΕ ΤΡΟΠΟ ΑΠΟ ΤΗ ΧΡΗΣΗ ΤΟΥ ΠΑΡΟΝΤΟΣ ΛΟΓΙΣΜΙΚΟΥ, ΑΚΟΜΑ ΚΑΙ ΣΤΗΝ ΠΕΡΙΠΤΩΣΗ ΕΝΗΜΕΡΩΣΗΣ ΣΧΕΤΙΚΑ ΜΕ ΤΗΝ ΠΙΘΑΝΟΤΗΤΑ ΠΡΟΚΛΗΣΗΣ ΑΝΑΛΟΓΗΣ ΖΗΜΙΑΣ.

Αντιμετώπιση προβλημάτων

Ο ακόλουθος κατάλογος ελέγχου θα σας βοηθήσει να διορθώσετε προβλήματα που μπορεί να αντιμετωπίζετε με τη μονάδα σας. Προτού διαβάσετε τον παρακάτω κατάλογο ελέγχου, ελέγξτε τη σύνδεση και τις διαδικασίες λειτουργίας. Για λεπτομέρειες για τη χρήση της ασφάλειας και την αφαίρεση της μονάδας από το ταμπλό, ανατρέξτε στην ενότητα «Σύνδεση/ Εγκατάσταση» (σελίδα 35). Εάν το πρόβλημα δεν λυθεί, επισκεφτείτε την τοποθεσία υποστήριξης πελατών στο οπισθόφυλλο.

Γενικά

Απουσία ήχου ή ο ήχος είναι πολύ χαμηλός.

- Η θέση του ελέγχου (εξασθενητή) [FADER] δεν είναι ρυθμισμένη για ένα σύστημα 2 ηχείων.
- Η ένταση ήχου της μονάδας ή/και της συνδεδεμένης συσκευής είναι πολύ χαμηλή.
 - Αυξήστε την ένταση ήχου της μονάδας και της συνδεδεμένης συσκευής.

Δεν παράγεται χαρακτηριστικός ήχος.

- Είναι συνδεδεμένος προαιρετικός ενισχυτής ισχύος και δεν χρησιμοποιείτε τον ενσωματωμένο ενισχυτή.

Τα περιεχόμενα της μνήμης έχουν διαγραφεί.

- Έχει πατηθεί το κουμπί επαναφοράς.
 - Αποθηκεύστε ξανά στη μνήμη.
- Το καλώδιο τροφοδοσίας ή η μπαταρία έχει αποσυνδεθεί ή δεν έχει συνδεθεί σωστά.

Οι αποθηκευμένοι σταθμοί και η σωστή ώρα έχουν διαγραφεί.

Η ασφάλεια κήκε.

Ακούγεται ένας θόρυβος όταν αλλάζει θέση το κλειδί στην ανάφλεξη.

- Τα καλώδια δεν είναι σωστά αντιστοιχισμένα με το παρελκόμενο υποδοχής ρεύματος του αυτοκινήτου.

Στη διάρκεια της αναπαραγωγής ή λήψης, ξεκινά η λειτουργία επίδειξης.

- Εάν δεν εκτελεστεί κανένας χειρισμός για 5 λεπτά με το [DEMO-ON] ρυθμισμένο, ξεκινά η λειτουργία επίδειξης.
 - Ορίστε το [DEMO-OFF] (σελίδα 20).

Η οθόνη εξαφανίζεται από/δεν εμφανίζεται στο παράθυρο της οθόνης.

- Ο ροοστάτης έχει τεθεί στο [DIM-ON] (σελίδα 23).
- Αν πατήσετε το OFF παρατεταμένα, η οθόνη θα εξαφανιστεί.
 - Πατήστε το OFF στη μονάδα έως ότου εμφανιστεί η οθόνη.
- Οι υποδοχές είναι βρώμικες (σελίδα 26).

Αναβοσβήνει η οθόνη/φωτισμός.

- Η τροφοδοσία δεν επαρκεί.
 - Ελέγξτε ότι η μπαταρία του αυτοκινήτου τροφοδοτεί επαρκή ισχύ στη μονάδα. (Οι απαιτήσεις ισχύος είναι 12 V DC.)

Τα κουμπιά χειρισμού δεν λειτουργούν.

Ο δίσκος δεν εξέρχεται.

- Η σύνδεση δεν είναι σωστή.
 - Ελέγξτε τη σύνδεση της μονάδας. Εάν η κατάσταση δεν βελτιώνεται, πατήστε το RESET (σελίδα 7). Τα περιεχόμενα που είναι αποθηκευμένα στη μνήμη διαγράφονται. Για την ασφάλειά σας, μην επαναφέρετε τη μονάδα ενώ οδηγείτε.

Λήψη ραδιοφώνου

Δεν είναι δυνατή η λήψη σταθμών

Ο ήχος παρεμποδίζεται από θορύβους.

- Η σύνδεση δεν είναι σωστή.
 - Ελέγξτε τη σύνδεση της κεραίας του αυτοκινήτου.
 - Εάν η αυτόματη κεραία δεν επεκτείνεται, ελέγξτε τη σύνδεση του καλωδίου ελέγχου της ηλεκτρικής κεραίας.
- Βλέπε [NO SERV] (σελίδα 33) για λεπτομέρειες όταν το σήμα DAB δεν μπορεί να ληφθεί.

Ο προκαθορισμένος συντονισμός δεν είναι δυνατός.

- Το εκπεμπόμενο σήμα είναι πολύ αδύναμο.

RDS

Το SEEK ξεκινά μετά από λίγα δευτερόλεπτα ακρόασης.

- Ο σταθμός είναι μη-TP ή έχει χαμηλό σήμα.
 - Απενεργοποιήστε το TA (σελίδα 12).

Κανένα δελτίο κυκλοφορίας.

- Ενεργοποιήστε το TA (σελίδα 12).
- Ο σταθμός δεν μεταδίδει δελτία κυκλοφορίας παρά το ότι είναι TP.
 - Συντονιστείτε σε άλλο σταθμό.

Οθόνες ΡΤΥ [- - - - -].

- Ο τρέχων σταθμός δεν είναι σταθμός RDS.
- Δεν έχουν ληφθεί δεδομένα RDS.
- Ο σταθμός δεν προσδιορίζει τον τύπο προγράμματος.

Αναβοσβήνει το όνομα της υπηρεσίας του προγράμματος.

- Δεν υπάρχει εναλλακτική συχνότητα για τον τρέχοντα σταθμό.
 - Πατήστε το SEEK +/- ενώ αναβοσβήνει το όνομα της υπηρεσίας προγράμματος. Το [PI SEEK] εμφανίζεται και η μονάδα ξεκινά να αναζητά για άλλη συχνότητα με τα ίδια δεδομένα PI (αναγνωριστικό προγράμματος).

Αναπαραγωγή CD

Ο δίσκος δεν αναπαράγεται.

- Ελαττωματικός ή βρώμικος δίσκος.
- Το CD-R/CD-RW δεν είναι για χρήση ήχου (σελίδα 25).

Τα αρχεία MP3/WMA/AAC δεν μπορούν να αναπαραχθούν.

- Ο δίσκος είναι ασύμβατος με τη μορφή και την έκδοση MP3/WMA/AAC. Για λεπτομέρειες για τους δίσκους και τα φορμά με δυνατότητα αναπαραγωγής, επισκεφτείτε την τοποθεσία υποστήριξης στο οπισθόφυλλο.

Τα αρχεία MP3/WMA/AAC χρειάζονται περισσότερο χρόνο για να αναπαραχθούν σε σχέση με άλλα.

- Οι ακόλουθοι δίσκοι χρειάζονται περισσότερο χρόνο για την έναρξη της αναπαραγωγής.
 - Ένας δίσκος εγγεγραμμένος με περίπλοκη δενδρική δομή.
 - Ένας δίσκος εγγεγραμμένος με πολλαπλές περιόδους λειτουργίας.
 - Ένας δίσκος στον οποίο μπορεί να προστεθούν δεδομένα.

Ο ήχος διακόπτεται.

- Ελαττωματικός ή βρώμικος δίσκος.

Αναπαραγωγή συσκευής USB

Δεν μπορείτε να αναπαράγετε στοιχεία μέσω διανομέα USB.

- Η μονάδα δεν μπορεί να αναγνωρίσει συσκευές USB μέσω διανομέα USB.

Μια συσκευή USB χρειάζεται περισσότερο χρόνο να αναπαραχθεί.

- Η συσκευή USB περιέχει αρχεία με περίπλοκη δενδρική δομή.

Ο ήχος διακόπτεται.

- Ο ήχος μπορεί να διακόπτεται σε υψηλό βαθμό ροής δεδομένων.
- Τα αρχεία DRM (Digital Rights Management) μπορεί να μην παίζουν σε ορισμένες περιπτώσεις.

Δεν είναι δυνατή η αναπαραγωγή του αρχείου ήχου.

- Οι συσκευές USB που έχουν διαμορφωθεί με διαφορετικά συστήματα αρχείων από FAT16 ή FAT32 δεν υποστηρίζονται.*

* Η συσκευή αυτή υποστηρίζει συστήματα αρχείων FAT16 και FAT32, ωστόσο, ορισμένες συσκευές USB ενδέχεται να μην υποστηρίζουν αυτά τα συστήματα αρχείων FAT. Για λεπτομέρειες, ανατρέξτε στις οδηγίες χρήσης για κάθε συσκευή USB ή επικοινωνήστε με τον κατασκευαστή.

Λειτουργία NFC

Η σύνδεση με ένα άγγιγμα (NFC) δεν είναι δυνατή.

- Εάν το smartphone δεν ανταποκρίνεται στο άγγιγμα.
 - Ελέγξτε ότι η λειτουργία NFC του smartphone είναι ενεργή.
 - Μετακινήστε το τμήμα N-Mark του smartphone πιο κοντά στο τμήμα N-Mark σε αυτήν τη μονάδα.
 - Αν το smartphone βρίσκεται μέσα σε θήκη, αφαιρέστε την.
- Η ευαισθησία λήψης NFC εξαρτάται από τη συσκευή.
Εάν η σύνδεση με ένα άγγιγμα με το smartphone αποτύχει αρκετές φορές, κάντε τη σύνδεση BLUETOOTH με το χέρι.

Λειτουργία BLUETOOTH

Η συσκευή που συνδέεται δεν μπορεί να ανιχνεύσει αυτήν τη μονάδα.

- Προτού γίνει η σύζευξη, θέστε αυτή τη μονάδα σε κατάσταση αναμονής σύζευξης.
- Ενώ είναι συνδεδεμένη σε δύο συσκευές BLUETOOTH, δεν είναι δυνατή η ανίχνευση αυτής της μονάδας από άλλη συσκευή.
 - Αποσυνδέστε την τρέχουσα σύνδεση και αναζητήστε αυτή τη μονάδα από άλλη συσκευή.
- Όταν γίνει η σύζευξη της συσκευής, θέστε την έξοδο σήματος BLUETOOTH στο ενεργό (σελίδα 8).

Η σύνδεση δεν είναι δυνατή.

- Η σύνδεση ελέγχεται από τη μία πλευρά (αυτή τη μονάδα ή συσκευή BLUETOOTH), αλλά όχι και από τις δύο.
 - Συνδεθείτε σε αυτήν τη μονάδα από μια συσκευή BLUETOOTH ή το αντίστροφο.

Το όνομα της ανιχνευμένης συσκευής δεν εμφανίζεται.

- Ανάλογα με την κατάσταση της άλλης συσκευής, μπορεί να μην είναι δυνατή η λήψη του ονόματος.

Κανένas ήχος κλήσης.

- Ρυθμίστε την ένταση ήχου περιστρέφοντας τον επιλογέα ελέγχου ενώ λαμβάνετε μια κλήση.
- Ανάλογα με τη συσκευή που συνδέεται, ο ήχος κλήσης μπορεί να μην αποστέλλεται κανονικά.
 - Θέστε το [RINGTONE] στο [1] (σελίδα 24).
- Τα μπροστινά ηχεία δεν είναι συνδεδεμένα στη μονάδα.
 - Συνδέστε τα μπροστινά ηχεία στη μονάδα. Ο ήχος κλήσης παρέχεται μόνο από τα μπροστινά ηχεία.

Η φωνή του ομιλούντος δεν ακούγεται.

- Τα μπροστινά ηχεία δεν είναι συνδεδεμένα στη μονάδα.
 - Συνδέστε τα μπροστινά ηχεία στη μονάδα. Η φωνή του ομιλούντος παρέχεται μόνο από τα μπροστινά ηχεία.

Ένας εταίρος κλήσης λέει ότι η ένταση ήχου είναι πολύ χαμηλή ή υψηλή.

- Ρυθμίστε την ένταση ήχου ανάλογα χρησιμοποιώντας τη ρύθμιση κέρδους μικροφώνου (σελίδα 17).

Στις τηλεφωνικές ομιλίες ακούγεται ηχώ ή θόρυβος.

- Μειώστε την ένταση του ήχου.
- Θέστε το EC/NC Mode στο [EC/NC-1] ή στο [EC/NC-2] (σελίδα 17).
- Εάν ο θόρυβος περιβάλλοντος πέρα από τον ήχο της τηλεφωνικής κλήσης είναι δυνατός, προσπαθήστε να μειώσετε αυτόν το θόρυβο. Π.χ.: Εάν ένα παράθυρο είναι ανοιχτό και ο θόρυβος του δρόμου κ.λπ. είναι μεγάλος, κλείστε το παράθυρο. Εάν ένα κλιματιστικό κάνει πολύ θόρυβο, χαμηλώστε το κλιματιστικό.

Το τηλέφωνο δεν έχει συνδεθεί.

- Όταν αναπαράγεται ήχος BLUETOOTH, το τηλέφωνο δεν είναι συνδεδεμένο ακόμα κι εάν πατήσετε το CALL.
 - Συνδεθείτε από το τηλέφωνο.

Η ποιότητα ήχου του τηλεφώνου είναι κακή.

- Η ποιότητα ήχου του τηλεφώνου εξαρτάται από τις συνθήκες λήψης του κινητού τηλεφώνου.
 - Μετακινήστε το αυτοκίνητό σας σε ένα μέρος όπου μπορείτε να ενισχύσετε το σήμα του κινητού τηλεφώνου, εάν η λήψη είναι κακή.

Η ένταση ήχου της συνδεδεμένης συσκευής ήχου είναι χαμηλή (υψηλή).

- Το επίπεδο της έντασης ήχου θα διαφέρει ανάλογα με τη συσκευή ήχου.
 - Ρυθμίστε την ένταση ήχου της συνδεδεμένης συσκευής ήχου ή αυτής της μονάδας (σελίδα 23).

Ο ήχος διακόπτεται κατά τη διάρκεια της αναπαραγωγής μιας συσκευής ήχου BLUETOOTH.

- Μειώστε την απόσταση ανάμεσα στη μονάδα και τη συσκευή ήχου BLUETOOTH.
- Εάν η συσκευή ήχου BLUETOOTH είναι αποθηκευμένη σε μια θήκη που διακόπτει το σήμα, αφαιρέστε τη συσκευή ήχου από τη θήκη στη διάρκεια της χρήσης.
- Αρκετές συσκευές BLUETOOTH ή άλλες συσκευές που εκπέμπουν ραδιοκύματα χρησιμοποιούνται σε μικρή απόσταση.
 - Απενεργοποιήστε τις άλλες συσκευές.
 - Αυξήστε την απόσταση από τις άλλες συσκευές.
- Ο ήχος αναπαραγωγής σταματά στιγμιαία όταν γίνεται η σύνδεση ανάμεσα στη μονάδα και το κινητό τηλέφωνο. Δεν πρόκειται για δυσλειτουργία.

Η συνδεδεμένη συσκευή ήχου BLUETOOTH δεν μπορεί να ελεγχθεί.

- Ελέγξτε ότι η συνδεδεμένη συσκευή ήχου BLUETOOTH υποστηρίζει το AVRCP.

Ορισμένες λειτουργίες δεν λειτουργούν.

- Ελέγξτε εάν η συνδεδεμένη συσκευή υποστηρίζει τις εν λόγω λειτουργίες.

Απαντάται μια κλήση κατά λάθος.

- Το συνδεδεμένο τηλέφωνο έχει τεθεί να απαντά μια κλήση αυτόματα.

Η σύζευξη απέτυχε λόγω παρέλευσης του χρόνου.

- Ανάλογα με τη συσκευή που συνδέεται, το χρονικό όριο για σύζευξη μπορεί να είναι βραχύ.
 - Προσπαθήστε να ολοκληρώσετε τη σύζευξη εντός του χρόνου.

Η λειτουργία BLUETOOTH δεν λειτουργεί.

- Απενεργοποιήστε τη μονάδα πατώντας το OFF για πάνω από 2 δευτερόλεπτα, έπειτα ενεργοποιήστε ξανά τη μονάδα.

Δεν παρέχεται ήχος από τα ηχεία του αυτοκινήτου στη διάρκεια κλήσης handsfree.

- Εάν ο ήχος παρέχεται από το κινητό τηλέφωνο, θέστε το κινητό τηλέφωνο να παρέχει τον ήχο από τα ηχεία του αυτοκινήτου.

Το Siri Eyes Free δεν είναι ενεργοποιημένο.

- Εκτελέστε την καταχώρηση handsfree για ένα iPhone που υποστηρίζει το Siri Eyes Free.
- Ενεργοποιήστε τη λειτουργία Siri στο iPhone.
- Ακυρώστε τη σύνδεση BLUETOOTH με το iPhone και τη μονάδα κι επανασυνδεθείτε.

Λειτουργία SongPal

Το όνομα της εφαρμογής δεν ταιριάζει με την πραγματική εφαρμογή στο «SongPal».

- Εκκινήστε την εφαρμογή ξανά από την εφαρμογή «SongPal».

Ενώ εκτελείται η εφαρμογή «SongPal» μέσω BLUETOOTH, η οθόνη εναλλάσσεται αυτόματα στο [BT AUDIO].

- Η εφαρμογή «SongPal» ή η λειτουργία BLUETOOTH έχει αποτύχει.
- Εκτελέστε ξανά την εφαρμογή.

Η εφαρμογή «SongPal» αποσυνδέεται αυτόματα όταν η οθόνη μεταβαίνει στο [IPD].

- Η εφαρμογή «SongPal» στο iPhone/iPod δεν υποστηρίζει αναπαραγωγή iPod.
 - Αλλάξτε την πηγή της μονάδας σε άλλη εκτός της [IPD], έπειτα εδραιώστε τη σύνδεση «SongPal» (σελίδα 18).

Μηνύματα

Τα ακόλουθα μηνύματα ενδέχεται να εμφανιστούν ή να αναβοσβήνουν κατά τη λειτουργία.

CD ERROR: Ο δίσκος δεν μπορεί να αναπαραχθεί. Ο δίσκος θα εξαχθεί αυτόματα.

- Καθρίστε ή εισαγάγετε τον δίσκο σωστά ή φροντίστε ο δίσκος να μην είναι κενός ή ελαττωματικός.

CD NO MUSIC: Δεν υπάρχει αρχείο με δυνατότητα αναπαραγωγής. Ο δίσκος θα εξαχθεί αυτόματα.

- Εισάγετε έναν δίσκο που περιέχει αρχεία με δυνατότητα αναπαραγωγής (σελίδα 27).

CD PUSH EJT: Ο δίσκος δεν μπορούσε να εξαχθεί κανονικά.

- Πατήστε το ▲ (εξαγωγή).

INVALID

- Η επιλεγμένη λειτουργία μπορεί να μην είναι έγκυρη.

HUB NO SUPRT: Δεν υποστηρίζονται οι διανομείς USB.

IPD STOP: Η αναπαραγωγή iPod έχει τελειώσει.

- Χειριστείτε το iPod/iPhone για να ξεκινήσει η αναπαραγωγή.

OVERLOAD: Η συσκευή USB είναι υπερφορτωμένη.

- Αποσυνδέστε τη συσκευή USB κι, έπειτα, πατήστε το SRC για να επιλέξετε άλλη πηγή.
- Η συσκευή USB έχει ελάττωμα ή έχει συνδεθεί μη υποστηριζόμενη συσκευή.

READ: Τώρα διαβάζει πληροφορίες.

→ Περιμένετε έως ότου ολοκληρωθεί η ανάγνωση και η αναπαραγωγή ξεκινήσει αυτόματα. Αυτό μπορεί να διαρκέσει λιγάκι ανάλογα με την οργάνωση αρχείων.

USB ERROR: Η συσκευή USB δεν μπορεί να αναπαραχθεί.

→ Συνδέστε τη συσκευή USB ξανά.

USB NO DEV: Μια συσκευή USB δεν είναι συνδεδεμένη ή δεν αναγνωρίζεται.

→ Βεβαιωθείτε ότι η συσκευή USB ή το καλώδιο USB είναι καλά συνδεδεμένα.

USB NO MUSIC: Δεν υπάρχει αρχείο με δυνατότητα αναπαραγωγής.

→ Συνδέστε μια συσκευή USB που περιέχει αρχεία με δυνατότητα αναπαραγωγής (σελίδα 27).

USB NO SUPRT: Η συσκευή USB δεν υποστηρίζεται.

→ Για λεπτομέρειες για τη συμβατότητα της συσκευής USB σας, επισκεφτείτε την τοποθεσία υποστήριξης πελατών στο οπισθόφυλλο.

LLLL ή 7777: Έχει φτάσει η αρχή ή το τέλος του δίσκου.

– (κάτω παύλα): Ο χαρακτήρας δεν μπορεί να προβληθεί.

Για λειτουργία RDS / DAB:

NO AF: Δεν υπάρχουν εναλλακτικές συχνότητες.

→ Πατήστε το SEEK +/- ενώ αναβοσβήνει το όνομα της υπηρεσίας προγράμματος. Η μονάδα ξεκινά να αναζητά για άλλη συχνότητα με τα ίδια δεδομένα PI (αναγνωριστικό προγράμματος) (εμφανίζεται το [PI SEEK]).

NO DATA: Δεν υπάρχει υπηρεσία DAB για τον επιλεγμένο τύπο προγράμματος.

→ Πατήστε το  (πίσω).

NO INFO: Δεν υπάρχουν πληροφορίες ετικέτας για την τρέχουσα υπηρεσία DAB.

NO SERV: Το σήμα DAB δεν λαμβάνεται.

→ Εκτελέστε μια αυτόματη σάρωση (σελίδα 11).

→ Ελέγξτε τη σύνδεση της κεραίας DAB.

→ Ελέγξτε ότι το [SET ANT-PWR] έχει τεθεί στο [ON] (σελίδα 21).

NO TP: Δεν υπάρχουν προγράμματα κυκλοφορίας.

→ Η μονάδα θα συνεχίσει να αναζητά διαθέσιμους σταθμούς TP.

RECEIVING: Επιλέγεται η ζώνη DAB και η μονάδα περιμένει για τη λήψη μιας υπηρεσίας.

Για λειτουργία BLUETOOTH:

BTA NO DEV: Η συσκευή BLUETOOTH δεν είναι συνδεδεμένη ή δεν αναγνωρίζεται.

→ Βεβαιωθείτε ότι η συσκευή BLUETOOTH είναι καλά συνδεδεμένη ή η σύνδεση BLUETOOTH έχει εδραιωθεί με τη συσκευή BLUETOOTH.

ERROR: Η επιλεγμένη λειτουργία δεν μπόρεσε να εκτελεστεί.

→ Περιμένετε για λίγο κι, έπειτα, ξαναδοκιμάστε.

NO DEVICE: Η συσκευή BLUETOOTH που υποστηρίζει HFP (Προφίλ Handsfree) δεν είναι συνδεδεμένη ή δεν αναγνωρίζεται.

→ Βεβαιωθείτε ότι η συσκευή BLUETOOTH είναι καλά συνδεδεμένη ή η σύνδεση HFP έχει εδραιωθεί με τη συσκευή BLUETOOTH.

UNKNOWN: Δεν μπορεί να προβληθεί ένα όνομα ή αριθμός τηλεφώνου.

WITHHELD: Ο αριθμός τηλεφώνου αποκρύβεται από τον καλούντα.

Για λειτουργία SongPal:

APP -----: Δεν έχει εδραιωθεί σύνδεση με την εφαρμογή.

→ Επαναλάβετε τη σύνδεση «SongPal» (σελίδα 18).

APP DISCNCT: Η εφαρμογή είναι αποσυνδεδεμένη.

→ Πραγματοποιήστε τη σύνδεση «SongPal» (σελίδα 18).

APP DISPLAY: Είναι ανοιχτή μια προβολή της ρύθμισης οθόνης της εφαρμογής.

→ Εξέλθετε από την προβολή της ρύθμισης οθόνης της εφαρμογής για να ενεργοποιήσετε τη λειτουργία κουμπιών.

APP LIST: Η λίστα περιεχομένων του CD/USB είναι ανοιχτή.

→ Εξέλθετε από τη λίστα της εφαρμογής για να ενεργοποιήσετε τη λειτουργία κουμπιών.

APP MENU: Είναι ανοιχτή μια οθόνη ρυθμίσεων της εφαρμογής.

→ Εξέλθετε από την οθόνη ρυθμίσεων της εφαρμογής για να ενεργοποιήσετε τη λειτουργία κουμπιών.

APP NO DEV: Η συσκευή με την εφαρμογή εγκατεστημένη δεν είναι συνδεδεμένη ή αναγνωρίζεται.

→ Πραγματοποιήστε τη σύνδεση BLUETOOTH κι εδραιώστε τη σύνδεση «SongPal» ξανά (σελίδα 18).

APP SOUND: Είναι ανοιχτή μια οθόνη ρυθμίσεων ήχου της εφαρμογής.

→ Εξέλθετε από την οθόνη ρυθμίσεων ήχου της εφαρμογής για να ενεργοποιήσετε τη λειτουργία κουμπιών.

OPEN APP: Η εφαρμογή «SongPal» δεν εκτελείται.

→ Κάντε εκκίνηση της εφαρμογής.

Για τον χειρισμό του τηλεχειριστηρίου τιμονιού:

ERROR: Σημειώθηκε σφάλμα κατά την καταχώρηση λειτουργίας.

→ Καταχωρήστε ξανά από τη λειτουργία όπου σημειώθηκε το σφάλμα (σελίδα 20).

TIMEOUT: Η καταχώρηση λειτουργίας απέτυχε λόγω παρέλευσης του χρόνου.

→ Προσπαθήστε να ολοκληρώσετε την καταχώρηση ενώ το [REGISTER] αναβοσβήνει (περίπου 6 δευτερόλεπτα) (σελίδα 20).

Εάν αυτές οι λύσεις δεν βοηθήσουν στη βελτίωση της κατάστασης, συμβουλευτείτε τον πλησιέστερο αντιπρόσωπο της Sony. Εάν πάρετε τη μονάδα για επισκευή λόγω προβλήματος αναπαραγωγής CD, να φέρετε μαζί σας τον δίσκο που χρησιμοποιήθηκε όταν παρουσιάστηκε το πρόβλημα.

Προφυλάξεις

- Συνδέστε όλα τα καλώδια γείωσης σε ένα κοινό σημείο γείωσης.
- Μην τοποθετήσετε τα καλώδια κάτω από κάποια βίδα ή ανάμεσα σε κινούμενα μέρη (π.χ. ράγες καθίσματος).
- Πριν την πραγματοποίηση συνδέσεων, απενεργοποιήστε το σύστημα ανάφλεξης για να αποφύγετε τυχόν βραχυκυκλώματα.
- Συνδέστε το καλώδιο τροφοδοσίας ⑥ με τη μονάδα και τα ηχεία προτού το συνδέσετε στην υποδοχή βοηθητικής ισχύος.
- Για λόγους ασφαλείας, βεβαιωθείτε ότι έχετε μονώσει τυχόν χαλαρά μη συνδεδεμένα καλώδια με μονωτική ταινία.

Προφυλάξεις

- Επιλέξτε προσεκτικά την τοποθεσία εγκατάστασης, έτσι ώστε η μονάδα να μην παρεμποδίζει την κανονική λειτουργία οδήγησης.
- Αποφύγετε να τοποθετείτε τη μονάδα σε περιοχές που εκτίθενται σε σκόνη, ρύπους, υπερβολικές δονήσεις ή υψηλή θερμοκρασία, όπως απευθείας έκθεση σε ηλιακό φως ή σε σημεία κοντά σε αγωγούς θερμότητας.
- Χρησιμοποιείτε μόνο το παρεχόμενο υλικό στερέωσης για ασφαλή εγκατάσταση.

Σημείωση για το καλώδιο τροφοδοσίας (κίτρινο)
Κατά τη σύνδεση αυτής της μονάδας σε συνδυασμό με άλλα στερεοφωνικά μέρη, η ένταση του κυκλώματος του αυτοκινήτου στο οποίο συνδέεται η μονάδα πρέπει να είναι υψηλότερη από το άθροισμα της έντασης της ασφάλειας κάθε μέρους.

Ρύθμιση γωνίας στήριξης

Προσαρμόστε τη γωνία στήριξης σε λιγότερες από 45°.

Λίστα εξαρτημάτων για εγκατάσταση

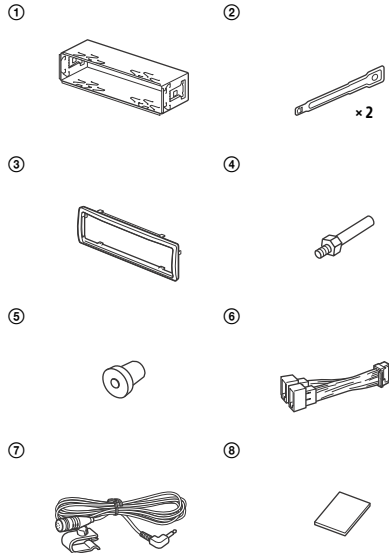

- Αυτή η λίστα εξαρτημάτων δεν περιλαμβάνει όλα τα περιεχόμενα της συσκευασίας.
- Το στήριγμα ① και το προστατευτικό κολάρο ③ τοποθετούνται στη μονάδα πριν από την αποστολή. Πριν από τη συναρμολόγηση της μονάδας, χρησιμοποιήστε τα κλειδιά απασφάλισης ② για να αφαιρέσετε το στήριγμα ① από τη μονάδα. Για λεπτομέρειες, βλ. «Αφαίρεση του προστατευτικού κολάρου και του στηρίγματος» (σελίδα 38).
- Φυλάξτε τα κλειδιά απασφάλισης ② για μελλοντική χρήση, καθώς είναι επίσης απαραίτητα σε περίπτωση αφαίρεσης της μονάδας από το αυτοκίνητό σας.

Σύνδεση

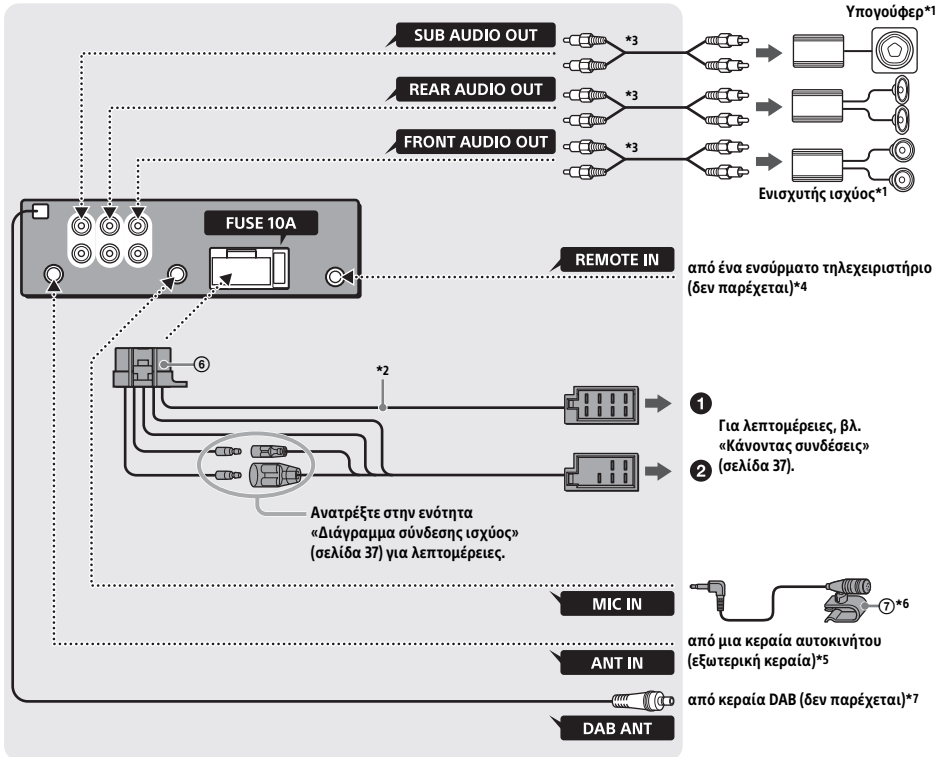

*1 Δεν παρέχεται

*2 Σύνθετη αντίσταση ηχείων: 4 Ω - 8 Ω × 4

*3 Καλώδιο ακίδας RCA (δεν παρέχεται)

*4 Ανάλογα με τον τύπο του αυτοκινήτου, χρησιμοποιήστε έναν προσαρμογέα για ενσύρματο τηλεχειριστήριο (δεν παρέχεται). Για λεπτομέρειες για τη χρήση το καλωδιωμένο τηλεχειριστήριο, ανατρέξτε στην ενότητα «Χρήση του ενσύρματου τηλεχειριστηρίου» (σελίδα 38).

*5 Ανάλογα με τον τύπο του αυτοκινήτου, χρησιμοποιήστε έναν προσαρμογέα (δεν παρέχεται) εάν η υποδοχή της κεραίας δεν ταιριάζει.

*6 Είτε χρησιμοποιείται είτε όχι, δρομολογήστε το καλώδιο εισόδου του μικροφώνου έτσι ώστε να μην παρεμβαίνει με τους χειρισμούς οδήγησης. Ασφαλίστε το καλώδιο με ένα σφιγκτήρα κ.λπ., εάν είναι τοποθετημένο γύρω από τα πόδια σας. Για λεπτομέρειες για την εγκατάσταση του μικροφώνου, ανατρέξτε στην ενότητα «Εγκατάσταση του μικροφώνου» (σελίδα 38).

*7 Θέστε το [SET ANT-PWR] στο [ON] (προεπιλογή) ή το [OFF] ανάλογα με τον τύπο της κεραίας DAB (σελίδα 21).

Μέγ. ρεύμα παροχής 0,1 A

Κάνοντας συνδέσεις

Αν διαθέτετε ηλεκτρική κεραία χωρίς κουτί ρελέ, τυχόν σύνδεση αυτής της μονάδας με το καλώδιο τροφοδοσίας που παρέχεται © ενδέχεται να προκαλέσει βλάβη στην κεραία.

1 Στην υποδοχή ηχείων του αυτοκινήτου

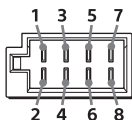

1	Πίσω ηχείο (δεξιό)	⊕	Μοβ
2		⊖	Με μοβ/μαύρες ραβδώσεις
3	Μπροστινό ηχείο (δεξιό)	⊕	Γκρι
4		⊖	Με γκρι/μαύρες ραβδώσεις
5	Μπροστινό ηχείο (Αριστερό)	⊕	Λευκό
6		⊖	Με άσπρες/μαύρες ραβδώσεις
7	Πίσω ηχείο (αριστερά)	⊕	Πράσινο
8		⊖	Με πράσινες/μαύρες ραβδώσεις

2 Στην υποδοχή ισχύος του αυτοκινήτου

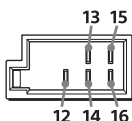

12	συνεχής τροφοδοσία	Κίτρινο
13	έλεγχος ηλεκτρικής κεραίας/ενισχυτή ισχύος (REMOUT)	Με μπλε/λευκές ραβδώσεις
14	μεταγόμενη τροφοδοσία ισχύος φωτισμού	Με πορτοκαλί/λευκές ραβδώσεις
15	μεταγόμενη τροφοδοσία ισχύος	Κόκκινο
16	γείωση	Μαύρο

Εύκολη σύνδεση υπογούφερ

Μπορείτε να χρησιμοποιήσετε υπογούφερ χωρίς ενισχυτή ισχύος όταν είναι συνδεδεμένο με κάποιο καλώδιο του πίσω ηχείου.

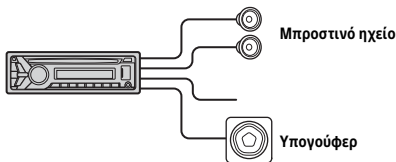

Σημειώσεις

- Απαιτείται προετοιμασία των καλωδίων των πίσω ηχείων.
- Χρησιμοποιείτε ένα υπογούφερ με αντίσταση 4 Ω έως 8 Ω και με επαρκείς δυνατότητες χειρισμού ισχύος για να αποφύγετε τυχόν βλάβη.

Σύνδεση διατήρησης μνήμης

Όταν είναι συνδεδεμένο το κίτρινο καλώδιο τροφοδοσίας, θα υπάρχει πάντα τροφοδοσία ισχύος στο κύκλωμα μνήμης, ακόμα και όταν ο διακόπτης ανάφλεξης είναι απενεργοποιημένος.

Σύνδεση ηχείων

- Απενεργοποιήστε τη μονάδα πριν από τη σύνδεση των ηχείων.
- Χρησιμοποιείτε τα ηχεία με αντίσταση 4 Ω έως 8 Ω και με επαρκείς δυνατότητες χειρισμού ισχύος για να αποφύγετε τυχόν βλάβη.

Διάγραμμα σύνδεσης ισχύος

Ελέγξτε την υποδοχή δευτερεύουσας ισχύος του αυτοκινήτου σας και ταιριάξτε τις συνδέσεις των καλωδίων σωστά ανάλογα με το αυτοκίνητο.

Υποδοχή δευτερεύουσας ισχύος

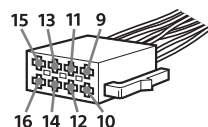

Κοινή σύνδεση

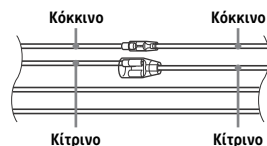

12	συνεχής τροφοδοσία	Κίτρινο
15	μεταγόμενη τροφοδοσία ισχύος	Κόκκινο

Όταν οι θέσεις των κόκκινων και κίτρινων καλωδίων είναι αντεστραμμένες

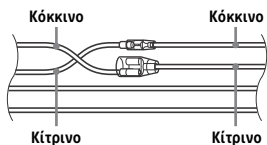

12	μεταγόμενη τροφοδοσία ισχύος	Κίτρινο
15	συνεχής τροφοδοσία	Κόκκινο

Όταν το αυτοκίνητο είναι χωρίς θέση ACC

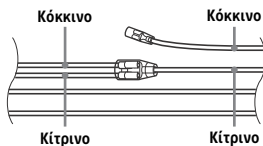

Μετά την αντιστοίχιση των συνδέσεων και τη σωστή εναλλαγή των καλωδίων τροφοδοσίας, συνδέστε τη μονάδα στην τροφοδοσία του αυτοκινήτου. Αν έχετε απορίες και αντιμετωπίζετε προβλήματα με τη σύνδεση της μονάδας σας, τα οποία δεν καλύπτονται σε αυτό το εγχειρίδιο, επικοινωνήστε με τον αντιπρόσωπό σας.

Εγκατάσταση του μικροφώνου

Για να αιχμαλωτίζεται η φωνή σας σε μια κλήση handsfree, πρέπει να εγκαταστήσετε το μικρόφωνο ⑦.

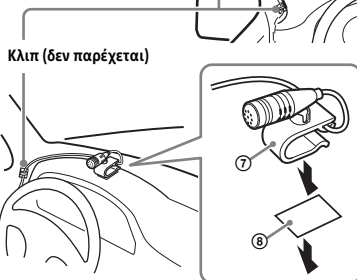
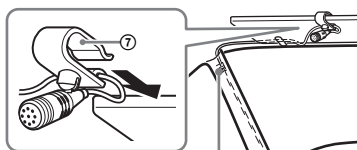

Προφυλάξεις

- Είναι εξαιρετικά επικίνδυνο εάν το καλώδιο περιτυλιχτεί γύρω από τη στήλη του τιμονιού ή το λεβιέ ταχυτήτων. Φροντίστε να μην εμποδίζει αυτό και άλλα εξαρτήματα τους χειρισμούς οδήγησής σας.
- Εάν υπάρχουν αερόσακοι ή οποιοσδήποτε άλλος εξοπλισμός που απορροφά κραδασμούς στο αυτοκίνητό σας, επικοινωνήστε με το κατάστημα όπου αγοράσατε αυτήν τη μονάδα ή την αντιπροσωπεία αυτοκινήτων, πριν την εγκατάσταση.

Σημείωση

Προτού τοποθετήσετε την ταινία διπλής όψευς ⑧, καθαρίστε την επιφάνεια του ταμπλό με ένα στεγνό πανί.

Χρήση του ενσύρματου τηλεχειριστηρίου

- 1 Για να ενεργοποιήσετε το ενσύρματο τηλεχειριστήριο, θέστε το [STR CONTROL] στο [SET STEERING] στο [PRESET] (σελίδα 20).

Εγκατάσταση

Αφαίρεση του προστατευτικού κολάρου και του στηρίγματος

Προτού εγκαταστήσετε τη μονάδα, αφαιρέστε το προστατευτικό κολάρο ③ και το στηρίγμα ① από τη μονάδα.

- 1 Μαγκώστε και τα δύο άκρα του προστατευτικού κολάρου ③ και, στη συνέχεια, τραβήξτε το προς τα έξω.

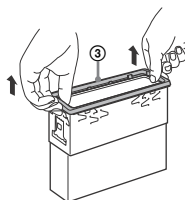

- 2** Εισαγάγετε και τα δύο κλειδιά απασφάλισης ② μέχρι να κουμπώσουν και τραβήξτε κάτω το στήριγμα ①, έπειτα τραβήξτε επάνω τη μονάδα για να τη διαχωρίσετε.

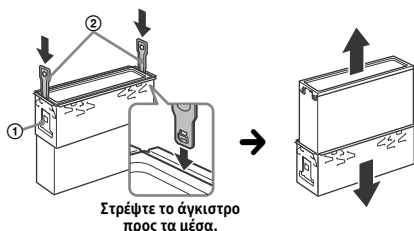

Τοποθέτηση της μονάδας στο ταμπλό

Πριν την εγκατάσταση, βεβαιωθείτε ότι οι προεξοχές και στις δύο πλευρές του στηρίγματος ① είναι λυγισμένες προς τα μέσα κατά 2 mm.

- 1** Τοποθετήστε το στήριγμα ① μέσα στο ταμπλό, έπειτα λυγίστε τις προεξοχές προς τα έξω για καλή εφαρμογή.

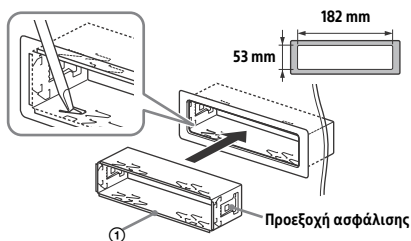

- 2** Τοποθετήστε τη μονάδα στο στήριγμα ①, έπειτα προσαρτήστε το προστατευτικό κολάρο ③.

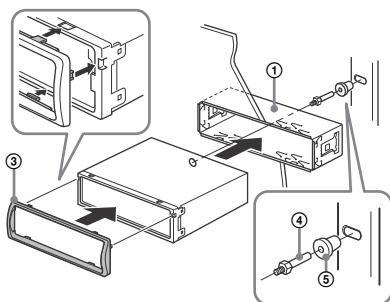

Σημειώσεις

- Αν οι προεξοχές ασφάλισης είναι ευθείες ή λυγισμένες προς τα έξω, η μονάδα δεν θα εγκατασταθεί με ασφάλεια και ενδέχεται να βγει εκτός θέσης.
- Βεβαιωθείτε ότι οι 4 προεξοχές ασφάλισης του προστατευτικού κολάρου ③ έχουν τοποθετηθεί σωστά στις υποδοχές της μονάδας.

Αποσύνδεση και τοποθέτηση της πρόσοψης

Για λεπτομέρειες, βλ. «Αφαίρεση της πρόσοψης» (σελίδα 6).

Επαναρρύθμιση της μονάδας

Για λεπτομέρειες, βλ. «Επαναρρύθμιση της μονάδας» (σελίδα 7).

Αντικατάσταση ασφάλειας

Κατά την αντικατάσταση της ασφάλειας, φροντίστε να χρησιμοποιήσετε μια ασφάλεια με ένταση αντίστοιχη αυτής που εμφανίζεται στην αρχική ασφάλεια. Αν η ασφάλεια καεί, ελέγξτε τη σύνδεση ισχύος και αντικαταστήστε την ασφάλεια. Αν η ασφάλεια καεί ξανά μετά την αντικατάσταση, ενδέχεται να υπάρχει εσωτερική δυσλειτουργία. Σε αυτήν την περίπτωση, επικοινωνήστε με τον πλησιέστερο αντιπρόσωπο της Sony.

Ασφάλεια (10 A)

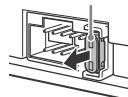

Ευρωπαϊκή Εγγύηση Sony

Αγαπητέ πελάτη,

Σας ευχαριστούμε που αγοράσατε αυτό το προϊόν της Sony. Ελπίζουμε να μείνετε ικανοποιημένοι από τη χρήση του. Στην απίθανη περίπτωση που το προϊόν σας χρειαστεί σέρβις (επισκευή) κατά τη διάρκεια της εγγύησης, παρακαλείστε να επικοινωνήσετε με το κατάστημα αγοράς ή μ' ένα μέλος του δικτύου μας εξουσιοδοτημένων σέρβις (**ASN**) της Ευρωπαϊκής Οικονομικής Ζώνης (**ΕΟΖ**) ή και άλλων χωρών που αναφέρονται σ' αυτή την εγγύηση ή στα συνοδευόμενα αυτήν φυλλάδια (**Περιοχή Κάλυψης της Εγγύησης**). Μπορείτε να βρείτε λεπτομέρειες για τα μέλη του δικτύου μας ASN, στους τηλεφωνικούς καταλόγους, στους καταλόγους προϊόντων μας και στις ιστοσελίδες μας.

Για να αποφύγετε κάθε περιττή ταλαιπωρία, σας συνιστούμε να διαβάσετε προσεκτικά το εγχειρίδιο χρήσης προτού να έρθετε σε επαφή με τον προμηθευτή σας ή το δίκτυο εξουσιοδοτημένων σέρβις μας.

Η Εγγύησή Σας

Η παρούσα εγγύηση ισχύει για το προϊόν της Sony που αγοράσατε, εφ' όσον κάτι τέτοιο αναφέρεται στα φυλλάδια που συνοδεύουν το προϊόν σας, υπό την προϋπόθεση ότι αγοράστηκε εντός της Περιοχής Κάλυψης της Εγγύησης.

Με την παρούσα, η Sony εγγυάται ότι το προϊόν είναι απαλλαγμένο από κάθε ελάττωμα σχετιζόμενο με τα υλικά ή την κατασκευή, για μια περίοδο ΕΝΟΣ ΕΤΟΥΣ από την ημερομηνία της αρχικής αγοράς. Η αρμόδια για να προσφέρει και εκπληρώσει την παρούσα εγγύηση εταιρεία Sony, είναι αυτή που αναφέρεται σ' αυτήν την Εγγύηση ή στο συνοδύον αυτήν φυλλάδιο στη χώρα όπου επιδιώκεται η επισκευή κατά τη διάρκεια της εγγύησης.

Εάν, εντός της περιόδου εγγύησης, αποδειχθεί ελαττωματικό το προϊόν (κατά την ημερομηνία της αρχικής αγοράς) λόγω ακατάλληλων υλικών ή κατασκευής, η Sony ή ένα μέλος του δικτύου Εξουσιοδοτημένων Σέρβις ASN της Περιοχής Κάλυψης της Εγγύησης θα επισκευάσει ή θα αντικαταστήσει (κατ' επιλογή της Sony) χωρίς επιβάρυνση για εργατικά ή ανταλλακτικά, το προϊόν ή τα ελαττωματικά εξαρτήματά του, εντός εύλογου χρόνου, βάσει των όρων και συνθηκών που εκτίθενται παρακάτω.

Η Sony και τα μέλη του δικτύου Εξουσιοδοτημένων Σέρβις ASN μπορούν να αντικαταστήσουν ελαττωματικά προϊόντα ή εξαρτήματα με νέα ή ανακυκλωμένα προϊόντα ή εξαρτήματα. Όλα τα προϊόντα και εξαρτήματα που έχουν αντικατασταθεί γίνονται ιδιοκτησία της Sony.

Όροι

1. Επισκευές δυνάμει της παρούσας εγγύησης θα παρέχονται μόνο εάν προσκομισθεί το πρωτότυπο τιμολόγιο ή η απόδειξη πώλησης (με την ένδειξη της ημερομηνίας αγοράς, του μοντέλου του προϊόντος και του ονόματος του εμπόρου) μαζί με το ελαττωματικό προϊόν εντός της περιόδου εγγύησης. Η Sony και τα μέλη του δικτύου Εξουσιοδοτημένων Σέρβις ASN μπορούν να αρνηθούν τη δωρεάν επισκευή κατά την περίοδο εγγύησης εάν δεν προσκομισθούν τα προαναφερόμενα έγγραφα ή εάν δεν προκύπτουν από αυτά η ημερομηνία αγοράς, το προϊόν ή το μοντέλο του προϊόντος ή το όνομα του εμπόρου. Η παρούσα εγγύηση δεν ισχύει εάν ο τύπος του μοντέλου ή ο σειριακός αριθμός του προϊόντος έχει αλλοιωθεί, διαγραφεί, αφαιρεθεί ή καταστεί δυσανάγνωστος.
2. Για να αποφευχθεί βλάβη ή απώλεια / διαγραφή σε αφαιρούμενα ή αποσπώμενα μέσα ή εξαρτήματα αποθήκευσης δεδομένων, οφείλετε να τα αφαιρέσετε πριν παραδώσετε το προϊόν σας για επισκευή κατά την περίοδο εγγύησης.
3. Η παρούσα εγγύηση δεν καλύπτει τα έξοδα και τους κινδύνους μεταφοράς που συνδέονται με τη μεταφορά του προϊόντος σας προς και από τη Sony ή μέλος του δικτύου ASN.
4. Η παρούσα εγγύηση δεν καλύπτει τα εξής:
 - Περιοδική συντήρηση και επισκευή ή αντικατάσταση εξαρτημάτων ως αποτέλεσμα φυσιολογικής φθοράς.
 - Αναλώσιμα (συστατικά μέρη για τα οποία προβλέπεται περιοδική αντικατάσταση κατά τη διάρκεια ζωής ενός προϊόντος όπως μη επαναφορτιζόμενες μπαταρίες, φυσίγγια εκτύπωσης, γραφίδες, λάμπες, κλπ.).
 - Ζημιά ή ελαττώματα που προκλήθηκαν λόγω χρήσης, λειτουργίας ή χειρισμού ασύμβατων με την κανονική ατομική ή οικιακή χρήση.

- Ζημιές ή αλλαγές στο προϊόν που προκλήθηκαν από
 - Κακή χρήση, συμπεριλαμβανομένου:
 - του χειρισμού που επιφέρει φυσική, αισθητική ή επιφανειακή ζημιά ή αλλαγές στο προϊόν ή βλάβη σε οθόνες υγρών κρυστάλλων
 - μη κανονική ή μη σύμφωνη με τις οδηγίες της Sony εγκατάσταση ή χρήση του προϊόντος
 - μη συντήρηση του προϊόντος σύμφωνα με τις οδηγίες σωστής συντήρησης της Sony
 - εγκατάσταση ή χρήση του προϊόντος με τρόπο μη σύμφωνο με τις τεχνικές προδιαγραφές και τα πρότυπα ασφαλείας που ισχύουν στη χώρα όπου έχει εγκατασταθεί και χρησιμοποιείται το προϊόν.
 - Μολύνσεις από ιούς ή χρήση του προϊόντος με λογισμικό που δεν παρέχεται με το προϊόν ή λανθασμένη εγκατάσταση του λογισμικού.
 - Την κατάσταση ή τα ελαττώματα των συστημάτων με τα οποία χρησιμοποιείται ή στα οποία ενσωματώνεται το προϊόν εκτός από άλλα προϊόντα της Sony ειδικά σχεδιασμένα για να χρησιμοποιούνται με το εν λόγω προϊόν.
 - Χρήση του προϊόντος με εξαρτήματα, περιφερειακό εξοπλισμό και άλλα προϊόντα των οποίων ο τύπος, η κατάσταση και το πρότυπο δεν συνιστώνται από τη Sony.
 - Επισκευή ή επιχειρηθείσα επισκευή από άτομα που δεν είναι μέλη της Sony ή του δικτύου ASN.
 - Ρυθμίσεις ή προσαρμογές χωρίς την προηγούμενη γραπτή συγκατάθεση της Sony, στις οποίες συμπεριλαμβάνονται:
 - η αναβάθμιση του προϊόντος πέρα από τις προδιαγραφές ή τα χαρακτηριστικά που περιγράφονται στο εγχειρίδιο χρήσης ή
 - οι τροποποιήσεις του προϊόντος με σκοπό να συμμορφωθεί προς εθνικές ή τοπικές τεχνικές προδιαγραφές και πρότυπα ασφαλείας που ισχύουν σε χώρες για τις οποίες το προϊόν δεν είχε σχεδιαστεί και κατασκευαστεί ειδικά.
 - Αμέλεια.
 - Ατυχήματα, πυρκαγιά, υγρά, χημικές και άλλες ουσίες, πλημμύρα, δονήσεις, υπερβολική θερμοότητα, ακατάλληλο εξασκευαστήρι, υπέρταση, υπερβολική ή εσφαλμένη τροφοδοσία ή τάση εισόδου, ακτινοβολία, ηλεκτροστατικές εκκενώσεις συμπεριλαμβανομένου του κεραυνού, άλλων εξωτερικών δυναμικών και επιδράσεων.
5. Η παρούσα εγγύηση καλύπτει μόνο τα υλικά μέρη του προϊόντος. Δεν καλύπτει το λογισμικό (είτε της Sony, είτε τρίτων κατασκευαστών) για το οποίο παρέχεται ή πρόκειται να ισχύσει μια άδεια χρήσης από τον τελικό χρήστη ή χωριστές δηλώσεις εγγύησης ή εξαιρέσεις από την εγγύηση.
- Εξαιρέσεις και περιορισμοί**
- Με εξαίρεση των όσων αναφέρονται ανωτέρω, η Sony δεν παρέχει καμία εγγύηση (ρητή, σιωπηρή, εκ του νόμου ή άλλη) όσον αφορά την ποιότητα, την επίδοση, την ακρίβεια, την αξιοπιστία, την καταλληλότητα του προϊόντος ή του λογισμικού που παρέχεται ή συνοδεύει το προϊόν, για συγκεκριμένο σκοπό. Εάν η ισχύουσα νομοθεσία απαγορεύει πλήρως ή μερικώς την παρούσα εξαίρεση, η Sony εξαιρεί ή περιορίζει την εγγύηση της μόνο στη μέγιστη έκταση που επιτρέπει η ισχύουσα νομοθεσία. Οποιαδήποτε εγγύηση η οποία δεν εξαιρείται πλήρως (στο μέτρο που το επιτρέπει ο ισχύων νόμος) θα περιορίζεται στη διάρκεια ισχύος της παρούσας εγγύησης. Η μοναδική υποχρέωση της Sony σύμφωνα με την παρούσα εγγύηση είναι η επισκευή ή η αντικατάσταση προϊόντων που υποκείμενται στους όρους και συνθήκες της εγγύησης. Η Sony δεν ευθύνεται για οποιαδήποτε απώλεια ή ζημιά που σχετίζεται με τα προϊόντα, το σέρβις, την παρούσα εγγύηση, συμπεριλαμβανομένων - των οικονομικών και άυλων απωλειών - του τιμήματος που καταβλήθηκε για την αγορά του προϊόντος - της απώλειας κερδών, εισοδήματος, δεδομένων, απόλαυσης ή χρήσης του προϊόντος ή οποιωνδήποτε συνδεδεμένων προϊόντων - της άμεσης, παρεμπόδισης ή επακόλουθης απώλειας ή ζημίας ακόμη και αν αυτή η απώλεια ή ζημιά αφορά σε:
- Μειωμένη λειτουργία ή μη λειτουργία του προϊόντος ή συνδεδεμένων προϊόντων λόγω ελαττωμάτων ή μη διαθεσιμότητας κατά την περίοδο που αυτό βρίσκεται στη Sony ή σε μέλος του δικτύου ASN, η οποία προκάλεσε διακοπή διαθεσιμότητας του προϊόντος, απώλεια χρόνου χρήστη ή διακοπή της εργασίας.

- Παροχή ανακριβών πληροφοριών που ζητήθηκαν από το προϊόν ή από συνδεδεμένα προϊόντα.
- Ζημιά ή απώλεια λογισμικών προγραμμάτων ή αφαιρούμενων μέσων αποθήκευσης δεδομένων ή
- Μολύνσεις από ιούς ή άλλες αιτίες.

Τα ανωτέρω ισχύουν για απώλειες και ζημιές, που υπόκεινται σε οιοσδήποτε γενικές αρχές δικαίου, συμπεριλαμβανομένης της αμέλειας ή άλλων αδικοπραξιών, αθέτησης σύμβασης, ρητής ή σιωπηρής εγγύησης, και απόλυτης ευθύνης (ακόμα και για θέματα για τα οποία η Sony ή μέλος του δικτύου ASN έχει ειδοποιηθεί για τη δυνατότητα πρόκλησης τέτοιων ζημιών).

Στο μέτρο που η ισχύουσα νομοθεσία απαγορεύει ή περιορίζει αυτές τις εξαιρέσεις ευθύνης, η Sony εξαιρεί ή περιορίζει την ευθύνη της μόνο στη μέγιστη έκταση που της επιτρέπει η ισχύουσα νομοθεσία.

Για παράδειγμα, μερικά κράτη απαγορεύουν την εξαίρεση ή τον περιορισμό ζημιών που οφείλονται σε αμέλεια, σε βαριά αμέλεια, σε εκ προθέσεως παράπτωμα, σε δόλο και παρόμοιες πράξεις. Σε καμία περίπτωση, η ευθύνη της Sony κατά την παρούσα εγγύηση, δεν υπερβαίνει την τιμή που καταβλήθηκε για την αγορά του προϊόντος, ωστόσο αν η ισχύουσα νομοθεσία επιτρέπει μόνο περιορισμούς ευθυνών υψηλότερου βαθμού, θα ισχύουν οι τελευταίοι.

Τα επιφυλασσόμενα νόμιμα δικαιώματά σας

Ο καταναλωτής έχει έναντι της Sony τα δικαιώματα που απορρέουν από την παρούσα εγγύηση, σύμφωνα με τους όρους που περιέχονται σε αυτήν, χωρίς να παραβλάπτονται τα δικαιώματά του που πηγάζουν από την ισχύουσα εθνική νομοθεσία σχετικά με την πώληση καταναλωτικών προϊόντων. Η παρούσα εγγύηση δεν θίγει τα νόμιμα δικαιώματα που ενδεχομένως να έχετε, ούτε εκείνα που δεν μπορούν να εξαιρεθούν ή να περιοριστούν, ούτε δικαιώματά σας εναντίον των προσώπων από τα οποία αγοράσατε το προϊόν. Η διεκδίκηση οποιωνδήποτε δικαιωμάτων σας εναπόκειται αποκλειστικά σε εσάς.

Sony Europe Ltd. δ.τ. Sony Hellas

Αμαρουσίου-Χαλανδρίου 18-20
151 25 Μαρούσι

Τμήμα Εξυπηρέτησης Καταναλωτών Sony

00800 4412 1496 (για κλήσεις από σταθερό τηλέφωνο Ελλάδα)
211 1980 703 (για κλήσεις από κινητό τηλέφωνο Ελλάδα)
800 91150 (για κλήσεις από σταθερό/κινητό τηλέφωνο Κύπρου)
e-mail: cic-greece@eu.sony.com
www.sony.gr



Български

С настоящето Сони Корпорация декларира, че това оборудване отговаря на основните изисквания и другите съответстващи клаузи на Директива 1999/5/ЕС. Подробности може да намерите на Интернет страницата: <http://www.compliance.sony.de/>

Hrvatski

Ovime Sony Corporation izjavljuje da je ova oprema u skladu s osnovnim zahtjevima i ostalim relevantnim odredbama direktive 1999/5/EZ. Dodatne informacije potražite na sljedećoj internet adresi: <http://www.compliance.sony.de/>

Česky

Sony Corporation tímto prohlašuje, že toto vybavení je ve shodě se základními požadavky a dalšími příslušnými ustanoveními směrnice 1999/5/ES. Podrobnosti lze získat na následující URL: <http://www.compliance.sony.de/>

Dansk

Undertegnede Sony Corporation erklærer herved, at dette udstyr overholder de væsentlige krav og øvrige relevante krav i direktiv 1999/5/EF. For yderligere information gå ind på følgende hjemmeside: <http://www.compliance.sony.de/>

Nederlands

Hierbij verklaart Sony Corporation dat dit toestel in overeenstemming is met de essentiële eisen en de andere relevante bepalingen van richtlijn 1999/5/EG. Nadere informatie kunt u vinden op: <http://www.compliance.sony.de/>

English

Hereby, Sony Corporation, declares that this equipment is in compliance with the essential requirements and other relevant provisions of Directive 1999/5/EC. For details, please access the following URL: <http://www.compliance.sony.de/>

Eesti keel

Sony Corporation kinnitab käesolevaga selle seadme vastavust 1999/5/EÜ direktiivi põhinõuetele ja nimetatud direktiivist tulenevatele teistele asjakohastele sätetele. Üksikasjalikum info: <http://www.compliance.sony.de/>

Suomi

Sony Corporation ilmoittaa täten, että tämä laite vastaa direktiivin 1999/5/EY olennaisia vaatimuksia ja muita asiaankuuluvia määräyksiä. Lisätietoja on seuraavassa URL-osoitteessa: <http://www.compliance.sony.de/>

Français

Par la présente Sony Corporation déclare que cet appareil est conforme aux exigences essentielles et aux autres dispositions pertinentes de la directive 1999/5/CE. Pour toute information complémentaire, veuillez consulter l'URL suivante : <http://www.compliance.sony.de/>

Deutsch

Hiermit erkläre Sony Corporation, dass sich dieses Gerät in Übereinstimmung mit den grundlegenden Anforderungen und den übrigen einschlägigen Bestimmungen der Richtlinie 1999/5/EG befindet. Weitere Informationen erhältlich unter: <http://www.compliance.sony.de/>

Ελληνικά

Με την παρούσα η Sony Corporation δηλώνει ότι ο παρόν εξοπλισμός συμμορφώνεται προς της ουσιώδεις απαιτήσεις και τις λοιπές σχετικές διατάξεις της οδηγίας 1999/5/EK. Για λεπτομέρειες παρακαλούμε όπως ελέγξετε την ακόλουθη σελίδα του διαδικτύου: <http://www.compliance.sony.de/>

Magyar

Alulírott, Sony Corporation nyilatkozom, hogy ez a készülék megfelel a vonatkozó alapvető követelményeknek és az 1999/5/EK irányelv egyéb előírásainak. További információkat a következő weboldalon találhat: <http://www.compliance.sony.de/>

Italiano

Con la presente Sony Corporation dichiara che questo apparecchio è conforme ai requisiti essenziali ed alle altre disposizioni pertinenti stabilite dalla direttiva 1999/5/CE. Per ulteriori dettagli, si prega di consultare il seguente URL: <http://www.compliance.sony.de/>

Latviešu

Ar šo Sony Corporation deklarē, ka šis aprīkojums atbilst Direktīvas 1999/5/EK būtiskajām prasībām un citiem ar to saistītajiem noteikumiem. Plašāka informācija ir pieejama: <http://www.compliance.sony.de/>

Lietuvių kalba

Šiuo dokumentu Sony Corporation deklaruoja, kad ši įranga atitinka esminius reikalavimus ir kitas 1999/5/EB Direktyvos nuostatas. Susipažinti su visu atitikties deklaracijos turiniu Jūs galite interneto tinklalapyje: <http://www.compliance.sony.de/>

Norsk

Sony Corporation erklærer herved at dette utstyret er i samsvar med de grunnleggende krav og øvrige relevante krav i direktiv 1999/5/EF. For flere detaljer, vennligst se: <http://www.compliance.sony.de/>

Polski

Niniejszym Sony Corporation oświadcza, że to urządzenie jest zgodne z zasadniczymi wymaganiami oraz innymi stosownymi postanowieniami Dyrektywy 1999/5/WE. Szczegółowe informacje znaleźć można pod następującym adresem URL: <http://www.compliance.sony.de/>

Português

Sony Corporation declara que este equipamento está conforme com os requisitos essenciais e outras disposições da Directiva 1999/5/CE. Para mais informações, por favor consulte o seguinte URL: <http://www.compliance.sony.de/>

Română

Prin prezenta, Sony Corporation declară că acest tip de echipament respectă cerințele esențiale și este în conformitate cu prevederile Directivei 1999/5/EC. Pentru detalii, vă rugăm accesați următoarea adresă: <http://www.compliance.sony.de/>

Slovensky

Sony Corporation týmto vyhlasuje, že toto zariadenie spĺňa základné požiadavky a všetky príslušné ustanovenia Smernice 1999/5/ES. Podrobnosti získate na webovej adrese: <http://www.compliance.sony.de/>

Slovenščina

Sony Corporation izjavlja, da je ta oprema v skladu z bistvenimi zahtevami in ostalimi relevantnimi določili direktive 1999/5/ES. Za podrobnosti vas naprošamo, če pogledate na URL: <http://www.compliance.sony.de/>

Español

Por medio de la presente Sony Corporation declara que este equipo cumple con los requisitos esenciales y cualesquiera otras disposiciones aplicables o exigibles de la Directiva 1999/5/CE. Para mayor información, por favor consulte el siguiente URL: <http://www.compliance.sony.de/>

Srpski

Sony Corporation ovim izjavljuje da je oprema u skladu sa osnovnim zahtevima i ostalim relevantnim odredbama Direktive 1999/5/EC. Detaljnije informacije možete da vidite na sledećoj URL adresi: <http://www.compliance.sony.de/>

Svenska

Härmed intygar Sony Corporation att denna utrustning står i överensstämmelse med de väsentliga egenskapskrav och övriga relevanta bestämmelser som framgår av direktiv 1999/5/EG. För ytterligare information gå in på följande hemsida: <http://www.compliance.sony.de/>

Τοποθεσία υποστήριξης

Αν έχετε ερωτήσεις σχετικά με τις πιο πρόσφατες πληροφορίες υποστήριξης σχετικά με αυτό το προϊόν, επισκεφτείτε την ακόλουθη διαδικτυακή τοποθεσία:

<http://www.sony.eu/support>

Καταχωρίστε το προϊόν σας στο διαδίκτυο τώρα, στη διεύθυνση:

<http://www.sony.eu/mysony>



<http://www.sony.net/>

©2017 Sony Corporation