

Διαβάστε πρώτα αυτό

Παρουσίαση των εξαρτημάτων [1]

Εμφάνιση οθόνης [2]

Ξεκινώντας

Έλεγχος των στοιχείων στη συσκευασία [3]

Τοποθέτηση του πακέτου μπαταριών [4]

Φόρτιση του πακέτου μπαταριών [5]

Εισαγωγή κάρτας μνήμης

- Εισαγωγή κάρτας μνήμης [6]
- Κάρτες μνήμης που μπορούν να χρησιμοποιηθούν με την κάμερα [7]

Ορισμός ημερομηνίας και ώρας [8]

Χρήση του υποβρυχίου περιβλήματος

- Παρουσίαση των εξαρτημάτων (Υποβρύχιο περίβλημα) [9]
- Χρήση του υποβρυχίου περιβλήματος [10]
- Σχετικά με την απόδοση υδατοστεγάνωσης του υποβρυχίου περιβλήματος [11]
- Σημειώσεις για τη χρήση του υποβρυχίου περιβλήματος [12]
- Διαρροή νερού [13]
- Αδιάβροχη συσκευασία [14]
- Τρόπος ελέγχου για διαρροές νερού [15]
- Συντήρηση [16]

Χρήση αξεσουάρ

- Χρήση συνδετήρα προσάρτησης [17]
- Σημειώσεις για τη χρήση του αυτοκόλλητου στηρίγματος (πωλείται χωριστά) [18]

Λήψη

Λήψη ταινιών και στατικών εικόνων

- Λήψη ταινιών (Λειτουργία ταινίας) [19]
- Λήψη στατικών εικόνων (Λειτουργία φωτογραφίας) [20]
- Λειτουργία εγγραφής βρόχου [21]
- Λειτουργία καταγραφής με παρέλευση χρόνου [22]
- Χρήση του ζουμ [23]
- Σημειώσεις για την εγγραφή μεγάλης διάρκειας [24]

Αλλαγή των ρυθμίσεων

Κατάλογος στοιχείων ρύθμισης

- Κατάλογος στοιχείων ρύθμισης [25]
- Τρόπος ορισμού των στοιχείων ρύθμισης [26]

Ρυθμίσεις λήψης

- Ρύθμιση ποιότητας εικόνας [27]
- Φορμά ταινίας [28]
- Λειτουργία καταγραφής με παρέλευση χρόνου, μέγεθος εικόνας [29]
- Χρόνος εγγραφής βρόχου [30]
- Εναλλαγή λειτουργίας στατικής εικόνας [31]
- Μεσοδιάστημα λήψης στατικών εικόνων [32]
- Χρονοδιακόπτης [33]
- Μεσοδιάστημα λήψης με παρέλευση χρόνου [34]
- Αριθμός λήψης με παρέλευση χρόνου [35]
- Σταθερή λήψη [36]
- Ρύθμιση γωνίας [37]
- Ρύθμιση ζουμ [38]
- Αναστροφή [39]
- Μετατόπιση ΑΕ [40]

- Λειτουργία παρέλευσης χρόνου ΑΕ [41]
- Σκηνή [42]
- Ισορροπία λευκού [43]
- Λειτουργία χρώματος [44]
- Ρύθμιση εγγραφής ήχου [45]
- Εξουδετέρωση θορύβου ανέμου [46]

Ρυθμίσεις κάμερας

- Λειτουργία αεροπλάνου [47]
- Ρύθμιση σύνδεσης Wi-Fi [48]
- Ρύθμιση Wi-Fi Hi power [49]
- Ρύθμιση Bluetooth [50]
- Ρύθμιση ισχύος τηλεχειριστηρίου Bluetooth [51]
- Διαμόρφωση [52]
- Τροφοδοσία USB [53]
- Ηχητικό σήμα (μπιπ) [54]
- Ένταση ηχητικού σήματος (μπιπ) [55]
- Ρύθμιση λυχνίας [56]
- Εγγραφή με το πάτημα ενός κουμπιού [57]
- Αυτόματη απενεργοποίηση [58]
- Εναλλαγή NTSC/PAL [59]
- Ρύθμιση ημερομηνίας & ώρας [60]
- Ρύθμιση περιοχής [61]
- Ρύθμιση θερινής ώρας [62]
- Έκδοση [63]
- Επαναφορά των ρυθμίσεων [64]

Προβολή

Προβολή με χρήση του Τηλεχειριστηρίου Live-View [65]

Διαγραφή [66]

Δημιουργία ταινίας

Highlight Movie Maker

- [Δημιουργία ταινίας με στιγμιότυπα \[67\]](#)
- [Εισαγωγή μουσικής επένδυσης \(BGM\) \[68\]](#)

Ροή ταινίας σε πραγματικό χρόνο σε τοποθεσία ροής ταινιών

Ζωντανή ροή με την κάμερα (Ροή ταινίας σε πραγματικό χρόνο)

- [Ζωντανή ροή \[69\]](#)
- [Προετοιμασία για ζωντανή ροή \[70\]](#)
- [Εκτέλεση ζωντανής ροής \[71\]](#)
- [Περιορισμοί \[72\]](#)

Χρήση της κάμερας σε σύνδεση με άλλες συσκευές μέσω Wi-Fi

Σύνδεση με το smartphone

- [Προετοιμασία για σύνδεση με το smartphone \[73\]](#)
- [Δείγμα εμφάνισης οθόνης smartphone \[74\]](#)
- [Σύνδεση smartphone με Wi-Fi μέσω QR Code \(συσκευή Android\) \[75\]](#)
- [Εκτέλεση της ρύθμισης Wi-Fi μέσω smartphone μέσω QR Code \(iPhone/iPad\) \[76\]](#)
- [Σύνδεση με smartphone με χρήση ID/κωδικού πρόσβασης \(συσκευή Android\) \[77\]](#)
- [Σύνδεση με smartphone με χρήση ID/κωδικού πρόσβασης \(iPhone/iPad\) \[78\]](#)

Σύνδεση με το τηλεχειριστήριο Live-View

- [Σύνδεση μίας κάμερας με το τηλεχειριστήριο Live-View \(Μονή σύνδεση\) \[79\]](#)
- [Σύνδεση πολλών καμερών με το τηλεχειριστήριο Live-View \(Πολλαπλή σύνδεση\) \[80\]](#)

Σύνδεση με Handycam

- [Σύνδεση μίας κάμερας με Handycam \(Μονή σύνδεση\) \[81\]](#)
- [Σύνδεση πολλών καμερών με Handycam \(Πολλαπλή σύνδεση\) \[82\]](#)

Επεξεργασία εικόνων που έχετε εισάγει στον υπολογιστή σας

Χρήση του Action Cam Movie Creator

- [Χρήσιμες λειτουργίες του Action Cam Movie Creator \[83\]](#)
- [Εγκατάσταση του Action Cam Movie Creator στον υπολογιστή σας \[84\]](#)

Επεξεργαστείτε εικόνες που έχουν εισαχθεί στο smartphone/tablet σας

Χρήση του Action Cam App

- [Χρήσιμες λειτουργίες του Action Cam App \[85\]](#)
- [Απεγκατάσταση του Action Cam App \[86\]](#)

Πληροφορίες

Εγγράψιμος χρόνος

- [Εκτιμώμενη διάρκεια εγγραφής και αναπαραγωγής για το παρεχόμενο πακέτο μπαταριών \[87\]](#)
- [Εκτιμώμενος χρόνος εγγραφής ταινιών \[88\]](#)
- [Εκτιμώμενος αριθμός εγγράψιμων στατικών εικόνων \[89\]](#)

Πακέτο μπαταριών

- [Σχετικά με τη φόρτιση του πακέτου μπαταριών \[90\]](#)
- [Αποτελεσματική χρήση του πακέτου μπαταριών \[91\]](#)
- [Πληροφορίες για το υπολειπόμενο φορτίο μπαταρίας \[92\]](#)
- [Τρόπος αποθήκευσης του πακέτου μπαταριών \[93\]](#)
- [Σχετικά με τη διάρκεια ζωής του πακέτου μπαταριών \[94\]](#)
- [Για να μειώσετε την κατανάλωση της μπαταρίας \[95\]](#)

Χρήση της κάμερας στο εξωτερικό

- [Χώρες και περιοχές όπου χρησιμοποιείται το NTSC TV \[96\]](#)

Χώρες και περιοχές όπου χρησιμοποιείται το PAL TV [97]

- Κατάλογος με τις διαφορές ώρας στις πρωτεύουσες του κόσμου [98]

Προφυλάξεις

- Μην χρησιμοποιείτε/αποθηκεύετε την κάμερα στα ακόλουθα μέρη [99]
- Σχετικά με τη μεταφορά [100]
- Φροντίδα και αποθήκευση του φακού [101]
- Σχετικά με τον καθαρισμό [102]
- Σχετικά με τις θερμοκρασίες λειτουργίας [103]
- Σχετικά με τη συμπύκνωση υγρασίας [104]
- Σημειώσεις για προαιρετικά αξεσουάρ [105]
- Σημείωση για την απόρριψη/μεταφορά της κάρτας μνήμης [106]

Προδιαγραφές [107]

Εμπορικά σήματα [108]

Σημειώσεις για την άδεια χρήσης

- Σχετικά με το λογισμικό όπου εφαρμόζεται η άδεια χρήσης GNU GPL/LGPL [109]

Κατάλογος προεπιλεγμένων ρυθμίσεων [110]

Αντιμετώπιση προβλημάτων

Αντιμετώπιση προβλημάτων [111]

Πακέτο μπαταριών και τροφοδοσία

- Δεν είναι δυνατή η ενεργοποίηση της κάμερας. [112]
- Η τροφοδοσία ρεύματος διακόπτεται ξαφνικά. [113]
- Η διάρκεια της μπαταρίας είναι σύντομη. [114]
- Δεν είναι δυνατή η φόρτιση της κάμερας. [115]
- Η ένδειξη υπολειπόμενου φορτίου είναι εσφαλμένη. [116]

Κάρτα μνήμης

- Δεν είναι δυνατή η εκτέλεση λειτουργιών με χρήση της κάρτας μνήμης. [117]

Λήψη εικόνων

- Δεν είναι δυνατή η εγγραφή εικόνων. [118]
- Δεν είναι δυνατή η εισαγωγή ημερομηνιών στις εικόνες. [119]

Προβολή εικόνων

- Δεν είναι δυνατή η αναπαραγωγή εικόνων. [120]

Υπολογιστές

- Ο υπολογιστής σας δεν αναγνωρίζει την κάμερα. [121]
- Δεν είναι δυνατή η εισαγωγή εικόνων. [122]
- Δεν είναι δυνατή η εγκατάσταση του Action Cam Movie Creator. [123]
- Το Action Cam Movie Creator δεν λειτουργεί σωστά. [124]
- Δεν είναι δυνατή η αναπαραγωγή εικόνων στον υπολογιστή σας. [125]

Wi-Fi

- Η μεταφορά μιας εικόνας διαρκεί πάρα πολλή ώρα. [126]

Άλλα

- Ο φακός θαμπώνει. [127]
- Η κάμερα ζεσταίνεται όταν τη χρησιμοποιείτε για μεγάλο χρονικό διάστημα. [128]
- Η ημερομηνία ή η ώρα δεν είναι σωστή. [129]

Ενδείξεις προειδοποίησης και μηνύματα σφάλματος [130]

[1] Διαβάστε πρώτα αυτό

Παρουσίαση των εξαρτημάτων

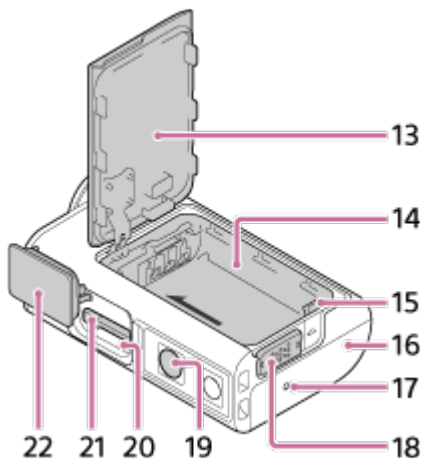
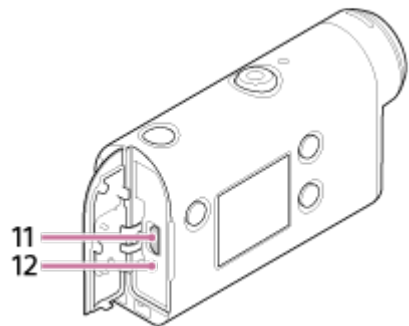
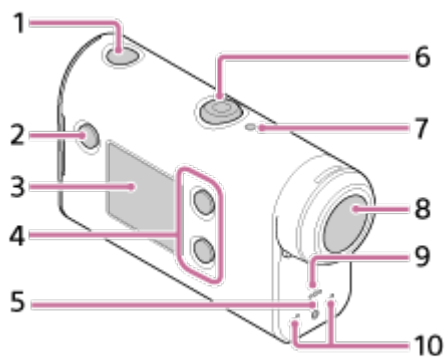

1. Κουμπί  (ενεργοποίηση/σε αναμονή)
2. Κουμπί MENU
3. Οθόνη ενδείξεων
4. Κουμπί UP/Κουμπί DOWN
5. Λυχνία REC
6. Κουμπί REC (Ταινία/Στατική εικόνα)/Κουμπί ENTER (Εκτέλεση μενού)
7. Λυχνία REC/LIVE
8. Φακός
9. Ηχείο
10. Μικρόφωνα
11. Τερματικό Multi/Micro USB
12. Λυχνία CHG (Φόρτιση)
13. Κάλυμμα μπαταρίας
14. Περίβλημα μπαταρίας
15. Μοχλός εξαγωγής μπαταρίας
16. Κάλυμμα υποδοχής (Ακροδέκτης Multi/Micro USB)
17. Λυχνία REC
18. Μοχλός ασφάλισης
19. Οπή βίδας για τρίποδο*
20. Λυχνία πρόσβασης

21. Υποδοχή κάρτας μνήμης

22. Κάλυμμα κάρτας μνήμης

* Το μήκος της αντίστοιχης βίδας τρίποδου πρέπει να είναι μικρότερο από 5,5 mm (7/32 in.).

[2] Διαβάστε πρώτα αυτό

Εμφάνιση οθόνης

Στην κάμερα εμφανίζονται οι ενδείξεις που περιγράφονται παρακάτω. Αυτή η εμφάνιση οθόνης είναι ένα παράδειγμα λήψης ταινιών.

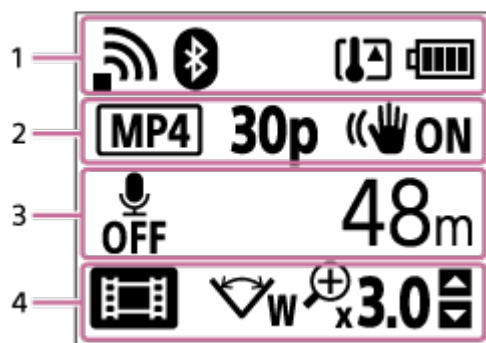

Εικονίδιο οθόνης στο 1

- : Ρύθμιση σύνδεσης Wi-Fi (μία σύνδεση)
- : Ρύθμιση σύνδεσης Wi-Fi (πολλαπλή σύνδεση)
- : Η λειτουργία Bluetooth έχει συνδεθεί
- : Η θερμοκρασία της κάμερας έχει αυξηθεί
- : Ένδειξη στάθμης μπαταρίας της κάμερας
- : Λειτουργία αεροπλάνου ενεργοποιημένη

Εικονίδιο οθόνης και τιμή στο 2









- : Φορμά ταινίας
- **30p** : Ρυθμός καρέ κατά τη λήψη ταινίας
- : Σταθερή λήψη
- : Αριθμός λήψης με παρέλευση χρόνου
- : Θεατές ροής
- Αριθμός θεατών ροής
- : Λειτουργία στατικής εικόνας
- : Χρονοδιακόπτης

Στοιχεία οθόνης στο 3

- : Η ρύθμιση εγγραφής ήχου έχει τεθεί στο OFF (απενεργοποιήθηκε)
- Εγγράψιμος χρόνος, χρόνος εγγραφής, χρόνος εγγραφής βρόχου
- Αριθμός εγγράψιμων στατικών εικόνων, αριθμός λήψης με παρέλευση χρόνου
-

- ON AIR: Έναρξη ροής
- Μήνυμα προειδοποίησης/σφάλματος

Εικονίδια οθόνης στο 4

-  : Λειτουργία ταινίας
-  : Λειτουργία φωτογραφίας
-  : Λειτουργία καταγραφής με παρέλευση χρόνου
-  : Λειτουργία ζωντανής ροής
-  : Λειτουργία εγγραφής βρόχου
-  : Ρύθμιση γωνίας
-  x3.0 : Αναλογία ζουμ
-  : Οδηγός λειτουργίας κουμπιού UP/κουμπιού DOWN (εναλλαγή ζουμ, εναλλαγή λειτουργίας λήψης, μη έγκυρος χειρισμός)

[3] Ξεκινώντας

Έλεγχος των στοιχείων στη συσκευασία

Βεβαιωθείτε ότι υπάρχουν στη συσκευασία τα ακόλουθα στοιχεία.

Ο αριθμός εντός παρενθέσεων υποδεικνύει την ποσότητα του συγκεκριμένου στοιχείου στη συσκευασία.

- Κάμερα (1)
Η κάμερα έχει τεθεί στο υποβρύχιο περίβλημα. Ανοίξτε το κάλυμμα της θήκης, όπως απεικονίζεται παρακάτω.

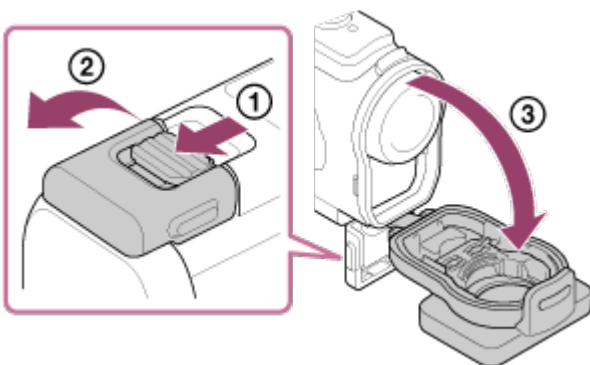

- Καλώδιο micro USB (1)

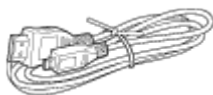

- Επαναφορτιζόμενες μπαταρίες (NP-BX1) (1)



- Υποβρύχιο περίβλημα (1)

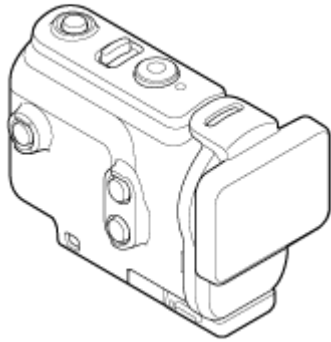

- Συνδετήρας προσάρτησης (1)



- Οδηγός έναρξης (1)
- Οδηγός αναφοράς (1)

[4] Ξεκινώντας

Εισαγωγή του πακέτου μπαταριών

- 1 Σύρετε προς τα κάτω τον μοχλό ασφάλισης για να ανοίξετε το κάλυμμα της μπαταρίας.

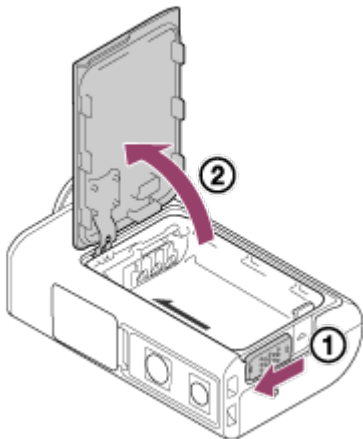

- 2 Εισαγάγετε το πακέτο μπαταριών.

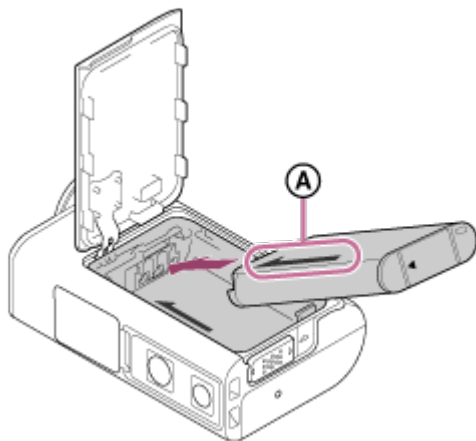

A Ευθυγραμμίστε την κατεύθυνση του βέλους στην κάμερα και το πακέτο μπαταριών.

3 Κλείστε το κάλυμμα μπαταρίας και σύρετε τον μοχλό ασφάλισης προς τα πάνω για να κλειδώσει.

- Επιβεβαιώστε ότι το κίτρινο σημάδι στο μοχλό ασφάλισης δεν είναι ορατό.

Για να αφαιρέσετε το πακέτο μπαταριών

Ανοίξτε το κάλυμμα, σύρετε το μοχλό εξαγωγής μπαταρίας και, στη συνέχεια, αφαιρέστε το πακέτο μπαταριών.

Για να ρυθμίσετε τη λειτουργία αυτόματης απενεργοποίησης

Συνιστάται να ρυθμίσετε την κάμερα έτσι ώστε να απενεργοποιείται αυτόματα για να μειώσετε την κατανάλωση μπαταρίας.

Πατήστε το κουμπί MENU, μετά πατήστε το κουμπί UP ή το κουμπί DOWN για να επιλέξετε  (ρυθμίσεις κάμερας) - **AUTO OFF 60s** (αυτόματη απενεργοποίηση) - χρόνος έως ότου γίνει η απενεργοποίηση και μετά πατήστε το κουμπί REC/ENTER.

Η προεπιλεγμένη ρύθμιση είναι **AUTO OFF 60s** (60 δευτερόλεπτα). Αλλάξτε τη ρύθμιση, ανάλογα με τις ανάγκες. Για λεπτομέρειες, δείτε την ενότητα "Αυτόματη απενεργοποίηση".

[5] Ξεκινώντας

Φόρτιση του πακέτου μπαταριών

1 Απενεργοποιήστε την κάμερα.

- Η φόρτιση δεν είναι δυνατή, όταν η κάμερα είναι ενεργοποιημένη.

2 Ανοίξτε το κάλυμμα της υποδοχής και συνδέστε την κάμερα με έναν ενεργοποιημένο υπολογιστή με το καλώδιο micro USB (παρέχεται).

- Η λυχνία CHG (Φόρτιση) ανάβει σε πορτοκαλί χρώμα.

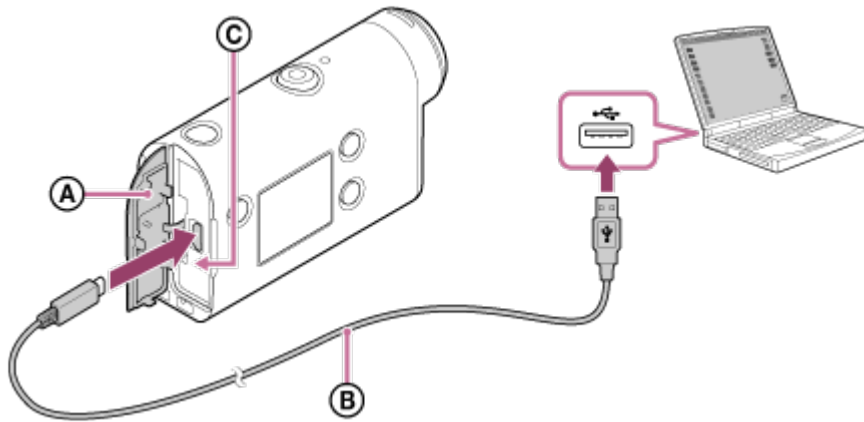

- Ⓐ: Κάλυμμα υποδοχής
- Ⓑ: Καλώδιο micro USB
- Ⓒ: Λυχνία CHG (Φόρτιση)

3 Όταν η φόρτιση ολοκληρωθεί, αποσυνδέστε το καλώδιο micro USB μεταξύ της κάμερας και του υπολογιστή.

- Η φόρτιση έχει ολοκληρωθεί όταν σβήσει η λυχνία CHG (Φόρτιση) (πλήρης φόρτιση).

Ο χρόνος που απαιτείται για τη φόρτιση

Παρεχόμενο πακέτο μπαταριών (NP-BX1)

- Μέσω υπολογιστή: Περίπου 265 λεπτά

* Χρόνος που απαιτείται για τη φόρτιση ενός πλήρως αποφορτισμένου πακέτου μπαταριών σε θερμοκρασία 25°C (77°F). Η φόρτιση μπορεί να διαρκέσει περισσότερο υπό ορισμένες συνθήκες ή περιστάσεις.

Έλεγχος υπολειπόμενου φορτίου μπαταρίας

Στην επάνω δεξιά πλευρά της οθόνης ενδείξεων, εμφανίζεται η ένδειξη υπολειπόμενου φορτίου.



Η ένδειξη υπολειπόμενου φορτίου που εμφανίζεται μπορεί να μην είναι σωστή υπό ορισμένες συνθήκες.

- Απαιτείται περίπου ένα λεπτό για να εμφανιστεί η σωστή ένδειξη υπολειπόμενου φορτίου μπαταρίας.

Σημείωση

- Με αυτήν την κάμερα, μπορείτε να χρησιμοποιήσετε μόνο μπαταρία τύπου X.
- Απενεργοποιήστε την κάμερα κατά τη φόρτιση της μπαταρίας. Η φόρτιση διακόπτεται αν ενεργοποιήσετε την κάμερα κατά τη φόρτιση.
- Μην ασκείτε δύναμη στην κάμερα, όταν τη συνδέετε σε υπολογιστή. Μπορεί να προκληθεί ζημιά στην κάμερα ή στον υπολογιστή.
- Όταν συνδέετε την κάμερα σε φορητό υπολογιστή που δεν είναι συνδεδεμένος σε κάποια πηγή τροφοδοσίας AC, η μπαταρία του φορητού υπολογιστή ενδέχεται να αποφορτιστεί γρήγορα. Μην αφήνετε την κάμερα συνδεδεμένη στον υπολογιστή για μεγάλο χρονικό διάστημα.
- Η φόρτιση του πακέτου μπαταριών ή η σύνδεση με προσαρμοσμένο ή συναρμολογημένο υπολογιστή δεν είναι εγγυημένη. Ανάλογα με τον τύπο της συσκευής USB που χρησιμοποιείται, η φόρτιση ενδέχεται να μην λειτουργεί σωστά.
- Δεν είναι διασφαλισμένη η λειτουργία με όλους τους υπολογιστές.
- Εάν δεν προτίθεστε να χρησιμοποιήσετε την κάμερα για μεγάλο χρονικό διάστημα, φορτίζετε την κάμερα μία φορά κάθε 6 με 12 μήνες ή αφαιρέστε το πακέτο μπαταριών από την κάμερα για να διατηρήσετε την απόδοση της μπαταρίας.
- Μπορείτε να φορτίσετε το πακέτο γρήγορα με τον προσαρμογέα τροφοδοτικού AC (πωλείται χωριστά). Για να συνδέσετε τον προσαρμογέα τροφοδοτικού AC, χρησιμοποιήστε το καλώδιο micro USB (παρέχεται).

[6] Ξεκινώντας | Εισαγωγή κάρτας μνήμης

Εισαγωγή κάρτας μνήμης

- 1 **Ανοίξτε το κάλυμμα της κάρτας μνήμης.**
- 2 **Εισαγάγετε την κάρτα μνήμης μέχρι να ασφαλίσει στη θέση της με ένα κλικ.**
 - Κάρτα microSD/κάρτα microSDHC/κάρτα microSDXC: Εισάγεται με την κατεύθυνση **A**.
 - Μέσο Memory Stick Micro (M2): Εισάγεται με την κατεύθυνση **B**.

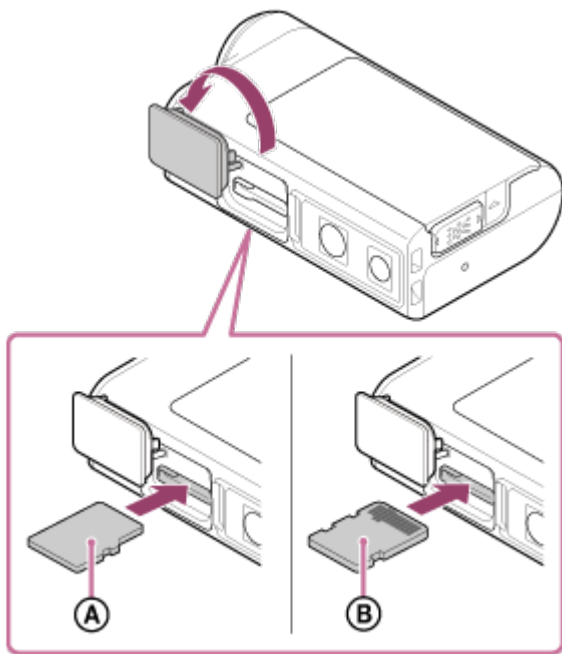

- Ⓐ: Τυπωμένη πλευρά
Ⓑ: Πλευρά ακροδέκτη

3 Κλείστε το κάλυμμα της κάρτας μνήμης.

Για να εξαγάγετε την κάρτα μνήμης

Ανοίξτε το κάλυμμα και, στη συνέχεια, σπρώξτε ελαφρά την κάρτα μνήμης μία φορά.

Σημείωση

- Εισαγάγετε την κάρτα μνήμης σωστά, επιβεβαιώνοντας ότι κάθε πλευρά είναι στραμμένη προς τη σωστή κατεύθυνση.
- Επιβεβαιώστε την κατεύθυνση της κάρτας μνήμης. Αν εισαγάγετε την κάρτα μνήμης με δύναμη και με τη λάθος κατεύθυνση, ενδέχεται να προκληθεί ζημιά στην κάρτα μνήμης, στην υποδοχή της κάρτας μνήμης ή στα δεδομένα της εικόνας.
- Διαμορφώστε την κάρτα μνήμης στην κάμερα πριν τη χρήση.
- Αποθηκεύετε τα σημαντικά δεδομένα της κάρτας μνήμης σε άλλο μέσο, για παράδειγμα σε έναν υπολογιστή, πριν από τη διαμόρφωση της κάρτας μνήμης.
- Μην εισάγετε στην υποδοχή της κάρτας μνήμης κάρτες μνήμης που δεν έχουν συμβατό μέγεθος. Διαφορετικά ενδέχεται να προκληθεί δυσλειτουργία.
- Δίνετε προσοχή κατά την εισαγωγή ή την εξαγωγή της κάρτας μνήμης, ώστε να μην βγει έξω και πέσει η κάρτα.

Κάρτες μνήμης που μπορούν να χρησιμοποιηθούν με την κάμερα

Παρακάτω παρατίθενται οι κάρτες μνήμης που μπορούν να χρησιμοποιηθούν με την κάμερα.

Κάρτα μνήμης	MP4	XAVC S
Memory stick micro (M2)	○ (Μόνο Mark2)	—
Κάρτα μνήμης microSD	○*1	—
Κάρτα μνήμης microSDHC	○*1	○*2
Κάρτα μνήμης microSDXC	○*1	○*2

*1 Κατηγορία ταχύτητας SD 4: **CLASS4** ή ταχύτερη, ή κατηγορία ταχύτητας UHS 1: **U1** ή ταχύτερη.

*2 Κάρτα μνήμης που ανταποκρίνεται σε όλες τις παρακάτω συνθήκες.

Χωρητικότητα 4 GB ή περισσότερο.

Κατηγορία ταχύτητας SD 10: **CLASS10** ή ταχύτερη, ή κατηγορία ταχύτητας UHS 1: **U1** ή ταχύτερη.

Σημείωση

- Όταν κάνετε λήψη για μεγάλο χρονικό διάστημα με XAVC S ή MP4 στην κάρτα μνήμης SDHC, το αρχείο θα χωριστεί σε αρχεία των 4 GB. Χρησιμοποιώντας το Action Cam Movie Creator, μπορείτε να ενώσετε τα δεδομένα και να τα επεξεργαστείτε ως 1 αρχείο.
- Δεν είναι διασφαλισμένη η λειτουργία με όλες τις κάρτες μνήμης. Για λεπτομέρειες σχετικά με τις κάρτες μνήμης από άλλους κατασκευαστές εκτός της Sony, συμβουλευτείτε τους εκάστοτε κατασκευαστές.
- Επιβεβαιώστε την κατεύθυνση της κάρτας μνήμης. Αν εισαγάγετε την κάρτα μνήμης με δύναμη και με τη λάθος κατεύθυνση, ενδέχεται να προκληθεί ζημιά στην κάρτα μνήμης, στην υποδοχή της κάρτας μνήμης ή στα δεδομένα της εικόνας.
- Διαμορφώστε την κάρτα μνήμης που θα χρησιμοποιηθεί με την κάμερα πριν τη χρήση.
- Επιβεβαιώστε ότι το κάλυμμα της υποδοχής και το κάλυμμα του πακέτου μπαταριών/κάρτας μνήμης είναι καλά κλειστά και ότι δεν έχουν κολλήσει ξένα σώματα στο κάλυμμα πριν τη χρήση.

Ορισμός ημερομηνίας και ώρας

Πατήστε το κουμπί  (ενεργοποίηση/σε αναμονή) για να ενεργοποιήσετε την κάμερα για

πρώτη φορά. Η ρύθμιση περιοχής/θερινής ώρας/ημερομηνίας και ώρας θα εμφανιστεί στην οθόνη. Χρησιμοποιήστε την κάμερα μετά τη ρύθμιση της ημερομηνίας και της ώρας.

1 Πατήστε το κουμπί UP ή DOWN για να επιλέξετε τη ρύθμιση και μετά πατήστε το κουμπί REC/ENTER.

- Τα εξής στοιχεία εμφανίζονται με τη σειρά στην οθόνη.
 - **GMT** : Ρύθμιση περιοχής
 - **☀ OFF** : Ρύθμιση θερινής ώρας
 - Έτος/Μήνας/Ημέρα
 - Ρύθμιση ώρας

2 Όταν εμφανιστεί η οθόνη επιβεβαίωσης ημερομηνίας και ώρας/περιοχής, πατήστε το κουμπί REC/ENTER.

Συμβουλή



- Η περιοχή προσδιορίζεται από τη διαφορά ώρας μεταξύ της περιοχής σας και της Μέσης Ώρας Γκρίνουιτς (GMT). Για τη διαφορά ώρας, ανατρέξτε στην ενότητα "Κατάλογος με τις διαφορές ώρας στις πρωτεύουσες του κόσμου".
- Αυτές τις ρυθμίσεις δεν μπορείτε να τις εκτελέσετε μέσω των ρυθμίσεων της κάμερας. Βλ. "Ρύθμιση ημερομηνίας και ώρας", "Ρύθμιση περιοχής" και "Ρύθμιση θερινής ώρας".

[9] Ξεκινώντας | Χρήση του υποβρυχίου περιβλήματος

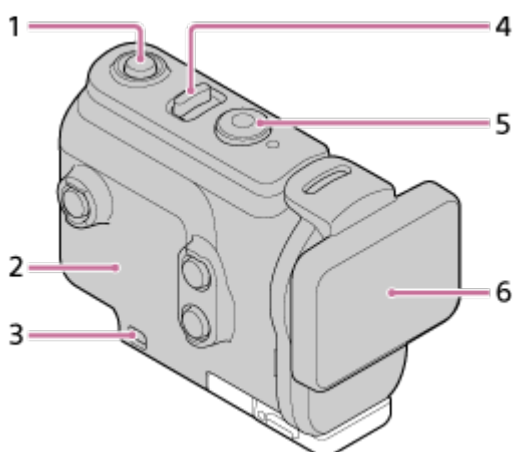
Παρουσίαση των εξαρτημάτων (Υποβρύχιο περιβλήμα)

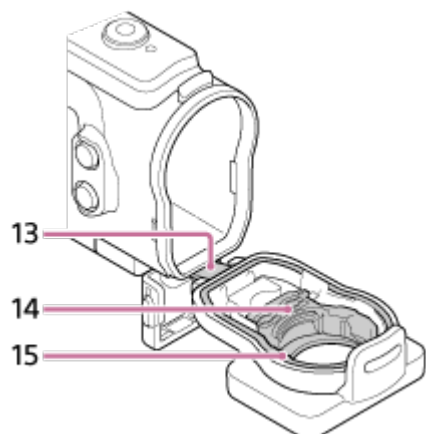
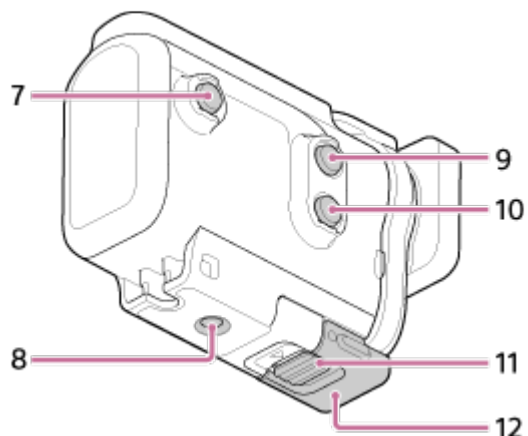



1. Κουμπί  (ενεργοποίηση/σε αναμονή)
2. Σώμα θήκης
3. Οπή προσάρτησης λουριού
4. Κουμπί  (ενεργοποίηση/σε αναμονή)/Κουμπί REC HOLD
5. Κουμπί REC (ταινία/στατική εικόνα)/Κουμπί ENTER (εκτέλεση μενού)
6. Κάλυμμα θήκης
7. Κουμπί MENU
8. Οπή βίδας τριπόδου
9. Κουμπί UP
10. Κουμπί DOWN
11. Ασφάλεια συνδετήρα
12. Συνδετήρας
13. Σύνδεσμος
14. Προσαρμογέας
15. Αδιάβροχη συσκευασία

[10] Ξεκινώντας | Χρήση του υποβρυχίου περιβλήματος

Χρήση του υποβρυχίου περιβλήματος

Τοποθετώντας την κάμερα μέσα στο υποβρύχιο περίβλημα, μπορείτε να κάνετε λήψη εικόνων υποβρυχίως σε βάθος έως και 60 m (197 πόδια) για 30 λεπτά συνεχόμενα.

- 1** Σύρετε την ασφάλεια συνδετήρα προς την κατεύθυνση ① και κρατήστε την. Στη συνέχεια, κρατήστε τα κυκλωμένα σημεία και στριφογυρίστε τον συνδετήρα για να τον αφαιρέσετε προς την κατεύθυνση ②.

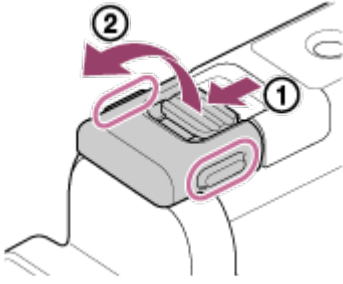

- 2** Ανοίξτε το κάλυμμα θήκης.

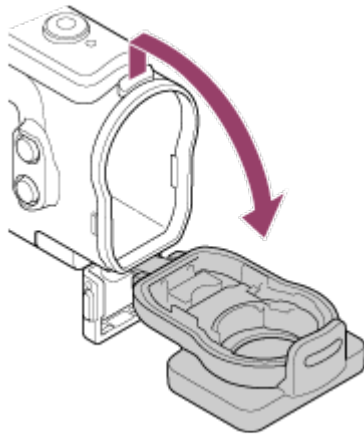

- 3** Τοποθετήστε την κάμερα μέσα στο σώμα της θήκης.

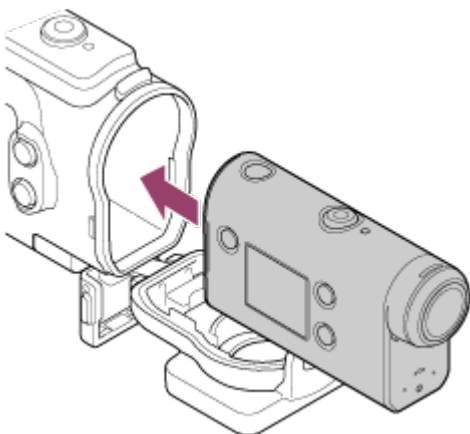

- 4** Εισαγάγετε την προεξοχή του σώματος της θήκης στην υποδοχή του καλύμματος της θήκης.

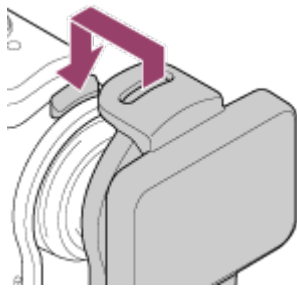

5 Αγκιστρώστε τον συνδετήρα επάνω από την προεξοχή στο κάτω τμήμα του καλύμματος της θήκης ① και, στη συνέχεια, κλείστε το συνδετήρα προς την κατεύθυνση ②.

- Βεβαιωθείτε ότι ο συνδετήρας και η ασφάλεια συνδετήρα έχουν κλειδώσει καλά. (Αν δεν κλειδώσουν καλά, ενδέχεται να προκληθεί διαρροή νερού ή να πέσει η κάμερα.)

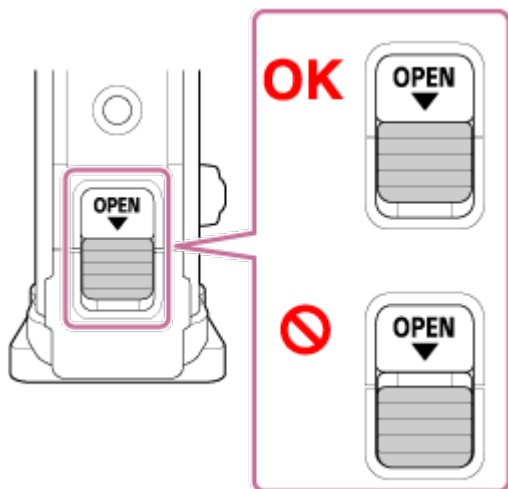
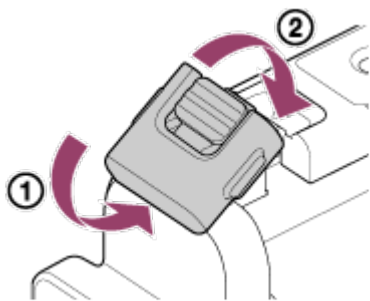

Σημείωση

- Ο χειρισμός του κουμπιού  (ενεργοποίηση/σε αναμονή) και το κουμπί REC/ENTER όταν ο διακόπτης REC HOLD βρίσκεται στη θέση κλειδώματος. Απασφαλίστε την ασφάλεια προς την κατεύθυνση του βέλους παρακάτω, πριν από το χειρισμό.

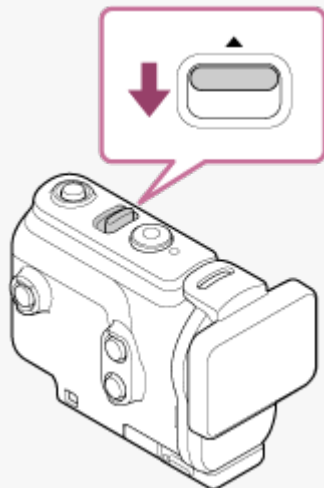

- Η εγγραφή ήχου όσο η κάμερα βρίσκεται μέσα στο υποβρύχιο περίβλημα είναι δυνατή, αλλά το επίπεδο του ήχου μειώνεται.
- Περάστε ένα κατάλληλο καλώδιο μέσα από την οπή προσάρτησης λουριού του υποβρυχίου περιβλήματος και, στη συνέχεια, προσαρτήστε το καλώδιο σε ένα αντικείμενο που προτίθεστε να χρησιμοποιήσετε με την κάμερα.

[11] Ξεκινώντας | Χρήση του υποβρυχίου περιβλήματος

Σχετικά με την απόδοση υδατοστεγάνωσης του υποβρυχίου περιβλήματος

- Όταν η κάμερα τοποθετείται μέσα στο παρεχόμενο υποβρύχιο περίβλημα, μπορείτε να κάνετε λήψη εικόνων σε βάθος έως και 60 m (197 πόδια) για 30 λεπτά συνεχόμενα.
- Η απόδοση υδατοστεγάνωσης βασίζεται στα πρότυπα δοκιμών της εταιρείας μας.
- Μην εκθέτετε το υποβρύχιο περίβλημα σε νερό υπό πίεση, όπως αυτό της βρύσης.
- Μην χρησιμοποιείτε το υποβρύχιο περίβλημα σε πηγές θερμού νερού.
- Χρησιμοποιείτε το υποβρύχιο περίβλημα σε νερό με θερμοκρασία λιγότερη των 40°C (104°F).
- Μερικές φορές η απόδοση υδατοστεγάνωσης χάνεται αν το υποβρύχιο περίβλημα υποβληθεί σε ισχυρούς κραδασμούς, όπως στην περίπτωση που πέσει. Συνιστούμε να ελεγχθεί το υποβρύχιο περίβλημα σε εξουσιοδοτημένο κατάστημα επισκευών (με χρέωση).
- Η απόδοση υδατοστεγάνωσης δεν είναι εγγυημένη σε όλες τις περιπτώσεις.

Αντιθαμβωτικό φύλλο (ΑΚΑ-AF1 (πωλείται χωριστά))

- Τοποθετήστε το αντιθαμβωτικό φύλλο ενώ βρίσκεστε σε εσωτερικό χώρο με χαμηλή υγρασία.
- Τοποθετήστε το αντιθαμβωτικό φύλλο στην κάμερα μερικές ώρες πριν από τη λήψη.
- Αν δεν χρησιμοποιήσετε το αντιθαμβωτικό φύλλο, τοποθετήστε το μέσα σε μια τσάντα και κρατήστε σφραγισμένο το επάνω μέρος.
- Εάν στεγνώνετε επαρκώς το αντιθαμβωτικό φύλλο, μπορείτε να το χρησιμοποιήσετε

επανειλημμένα για περίπου 200 φορές.

Σημείωση

- Κατά την εισαγωγή του αντιθαμβωτικού φύλλου (AKA-AF1), τοποθετήστε την κάμερα μέσα στο υποβρύχιο περίβλημα. Στη συνέχεια τοποθετήστε το αντιθαμβωτικό φύλλο στο κενό που υπάρχει στο κάτω μέρος της κάμερας και το υποβρύχιο περίβλημα. Αν τοποθετήσετε το αντιθαμβωτικό φύλλο προτού τοποθετήσετε την κάμερα, το αντιθαμβωτικό φύλλο μπορεί να στριμωχτεί και να είναι δύσκολη η αφαίρεσή του από την κάμερα.

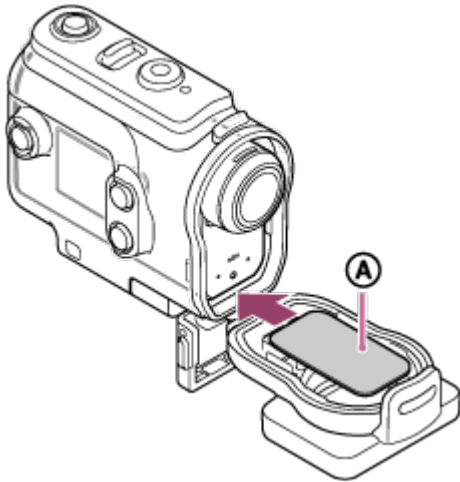

A: Αντιθαμβωτικό φύλλο

[12] Ξεκινώντας | Χρήση του υποβρυχίου περιβλήματος

Σημειώσεις σχετικά με τη χρήση του υποβρυχίου περιβλήματος

- Μην ρίχνετε το υποβρύχιο περίβλημα μέσα στο νερό.
- Αποφεύγετε τη χρήση του υποβρυχίου περιβλήματος στις ακόλουθες περιστάσεις. Σε αυτές τις περιπτώσεις, ενδέχεται να σημειωθεί συμπίκνωση υγρασίας ή διαρροή νερού και να προκληθεί ζημιά στην κάμερα.
Σε μέρη με πολύ υψηλή θερμοκρασία ή υγρασία
Σε νερό με θερμοκρασία υψηλότερη από +40°C (104°F)
Σε θερμοκρασίες χαμηλότερες από -10°C (14°F)
- Μην αφήνετε το υποβρύχιο περίβλημα εκτεθειμένο σε άμεσο ηλιακό φως ή σε μέρος με πολύ υψηλή θερμοκρασία και υγρασία για μεγάλο χρονικό διάστημα. Αν δεν μπορείτε να αποφύγετε την παραμονή του υποβρυχίου περιβλήματος υπό άμεσο ηλιακό φως, φροντίστε να καλύψετε το υποβρύχιο περίβλημα με μια πετσέτα ή άλλο προστατευτικό υλικό.
- Όταν η κάμερα υπερθερμαίνεται, ενδέχεται να απενεργοποιηθεί αυτόματα ή να παρουσιάσει δυσλειτουργία ή εγγραφή. Για να χρησιμοποιήσετε την κάμερα ξανά, αφήστε τη σε ένα δροσερό μέρος για λίγο ώστε να επανέλθει σε κανονική θερμοκρασία.

- Αν το υποβρύχιο περίβλημα λερωθεί με αντηλιακό λάδι, φροντίστε να το πλύνετε σχολαστικά με χλιαρό νερό. Αν το σώμα του υποβρυχίου περιβλήματος παραμείνει λερωμένο με αντηλιακό λάδι, η επιφάνεια του υποβρυχίου περιβλήματος ενδέχεται να αποχρωματιστεί ή να φθαρεί (για παράδειγμα, ρωγμές στην επιφάνεια).

[13] Ξεκινώντας | Χρήση του υποβρυχίου περιβλήματος

Διαρροή νερού

Στην απίθανη περίπτωση όπου μια δυσλειτουργία του υποβρυχίου περιβλήματος προκαλέσει ζημιά λόγω διαρροής νερού, η Sony δεν παρέχει εγγύηση έναντι ζημιών στον εξοπλισμό που περιέχεται σε αυτήν (κάμερα, πακέτο μπαταριών κ.λπ.) και στα περιεχόμενα που έχουν εγγραφεί, ούτε έναντι συνεπαγόμενων δαπανών από τις φωτογραφίες.

[14] Ξεκινώντας | Χρήση του υποβρυχίου περιβλήματος

Αδιάβροχη συσκευασία

Η κάμερα χρησιμοποιεί μια αδιάβροχη συσκευασία για διατήρηση της αντοχής της κατά του νερού. Η συντήρηση της αδιάβροχης συσκευασίας είναι πολύ σημαντική. Η μη εκτέλεση συντήρησης στην αδιάβροχη συσκευασία σύμφωνα με τις οδηγίες ενδέχεται να οδηγήσει σε διαρροές νερού και να προκαλέσει εισχώρηση νερού σε αυτήν την κάμερα.

Επιθεώρηση της αδιάβροχης συσκευασίας

- Βεβαιωθείτε προσεκτικά ότι δεν υπάρχουν ακαθαρσίες, άμμος, τρίχες, σκόνη, άλατα, νήματα κ.λπ. επάνω στην αδιάβροχη συσκευασία. Αν εντοπίσετε κάτι από αυτά, φροντίστε να το αφαιρέσετε σκουπίζοντας με ένα μαλακό πανί.
 - Περάστε ελαφρά το δάκτυλό σας γύρω από την αδιάβροχη συσκευασία για να ελέγξετε για τυχόν ακαθαρσίες που δεν φαίνονται.
 - Προσέξτε να μην αφήσετε τυχόν ίνες του πανιού επάνω στην αδιάβροχη συσκευασία μετά τον καθαρισμό της.
 - Ελέγξτε την αδιάβροχη συσκευασία για ρωγμές, λοξότητα, παραμόρφωση, λεπτά σχισίματα, γρατσουνιές, ενσωματωμένα άμμο κ.λπ.
 - Επιθεωρήστε την επιφάνεια επαφής της αδιάβροχης συσκευασίας στο σώμα της θήκης με τον ίδιο τρόπο.
-

Τρόπος ελέγχου για διαρροές νερού

Πριν από την εγκατάσταση της κάμερας, κλείνετε πάντα το υποβρύχιο περίβλημα και βυθίζετε το σε νερό για να διασφαλίσετε ότι δεν εισέρχεται σε αυτό νερό.

Όταν διαπιστώνεται δυσλειτουργία του υποβρυχίου περιβλήματος

Αν διαπιστωθεί κάποια δυσλειτουργία μέσω επιθεώρησης της αδιάβροχης συσκευασίας ή ελέγχου για διαρροές νερού, διακόψτε αμέσως τη χρήση της κάμερας και απευθυνθείτε στον πλησιέστερο διανομέα της Sony.

Συντήρηση

- Μετά από εγγραφή σε μια τοποθεσία με θαλάσσια αύρα, πλένετε αυτήν την κάμερα σχολαστικά με γλυκό νερό με προσδεμένο το συνδετήρα για να αφαιρέσετε άλατα και άμμο και, στη συνέχεια, σκουπίζετε την με ένα μαλακό στεγνό πανί. Συνιστάται να βυθίζετε το υποβρύχιο περίβλημα σε γλυκό νερό για περίπου 30 λεπτά. Αν παραμείνουν άλατα επάνω του, τα μεταλλικά τμήματα ενδέχεται να καταστραφούν ή μπορεί να σχηματιστεί σκουριά και να προκληθεί διαρροή νερού.
- Αν το υποβρύχιο περίβλημα λερωθεί με αντηλιακό λάδι, φροντίστε να το πλύνετε σχολαστικά με χλιαρό νερό.
- Σκουπίζετε το εσωτερικό του υποβρυχίου περιβλήματος με ένα μαλακό, στεγνό πανί. Μην το πλένετε με νερό.

Φροντίζετε να εκτελείτε την παραπάνω συντήρηση κάθε φορά που χρησιμοποιείτε το υποβρύχιο περίβλημα. Μην χρησιμοποιείτε κανέναν τύπο διαλύτη, όπως οινόπνευμα, βενζίνη ή διαλυτικό, για τον καθαρισμό, καθώς αυτά ενδέχεται να καταστρέψουν το φινίρισμα της επιφάνειας του υποβρυχίου περιβλήματος.

Κατά την αποθήκευση του υποβρυχίου περιβλήματος

- Για να αποτρέψετε την υποβάθμιση της αδιάβροχης συσκευασίας, αποθηκεύετε το υποβρύχιο περίβλημα σε ένα δροσερό, καλά αεριζόμενο μέρος. Μην προσδένετε το συνδετήρα.
- Αποτρέψετε τη συγκέντρωση σκόνης στην αδιάβροχη συσκευασία.
- Αποφεύγετε την αποθήκευση του υποβρυχίου περιβλήματος σε κρύο, σε πολύ θερμό ή υγρό μέρος ή μαζί με ναφθαλίνη ή καμφορά, καθώς αυτές οι συνθήκες ενδέχεται να καταστρέψουν το υποβρύχιο περίβλημα.

Χρήση συνδετήρα προσάρτησης

Ο συνδετήρας προσάρτησης χρησιμοποιείται για τη στερέωση της κάμερας ή του υποβρυχίου περιβλήματος σε ένα προαιρετικό αξεσουάρ που πρόκειται να χρησιμοποιήσετε.

Η διαδικασία για τη στερέωση του συνδετήρα προσάρτησης στο υποβρύχιο περίβλημα επεξηγείται σε αυτό το σημείο.

- 1 Ευθυγραμμίστε την οπή βίδας τριπόδου στο κάτω μέρος του υποβρυχίου περιβλήματος με την οπή βίδας τριπόδου του συνδετήρα προσάρτησης και στερεώστε σταθερά με τη βίδα τριπόδου.**

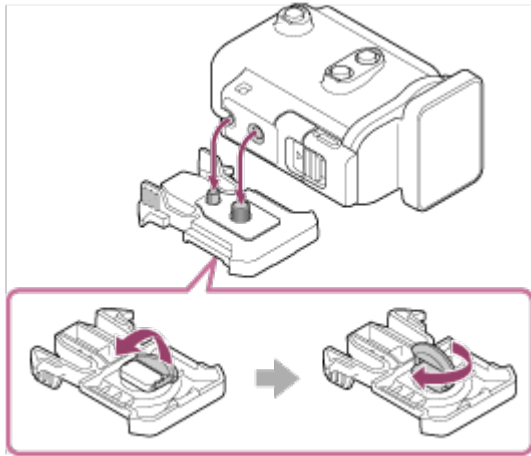

- 2 Τοποθετήστε τον συνδετήρα προσάρτησης στο αξεσουάρ και σύρετέ τον έως ότου κλειδώσει στη θέση του.**

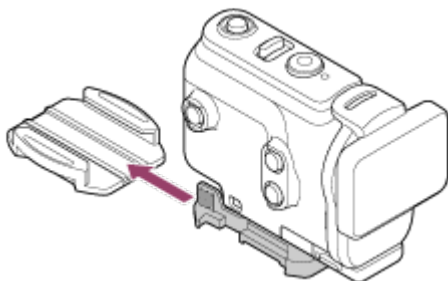

Για αφαίρεση του συνδετήρα προσάρτησης από το αξεσουάρ

Πιέστε παρατεταμένα τα κυκλωμένα τμήματα του συνδετήρα προσάρτησης για ξεκλείδωμα και στη συνέχεια, σύρετε προς την αντίθετη κατεύθυνση από το βήμα 2.

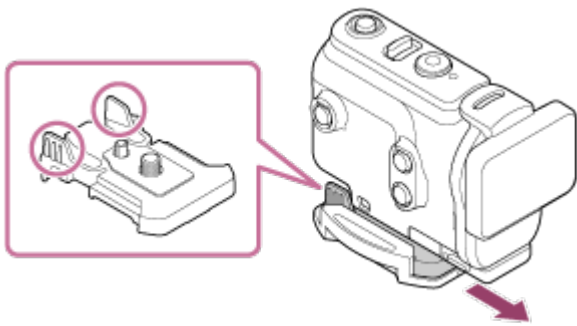

Παράδειγμα προσάρτησης προαιρετικού αξεσουάρ



Κιτ στερέωσης γενικής χρήσης
BLT-UHM1

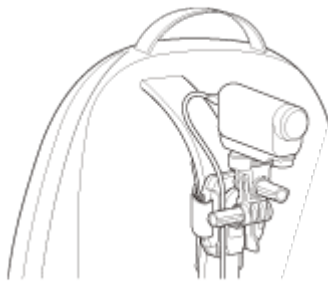

Προσάρτηση σε σακίδιο πλάτης
VCT-BPM1

Σημείωση

- Περάστε ένα κατάλληλο λουρί μέσα από την οπή προσάρτησης λουριού του υποβρυχίου περιβλήματος και, στη συνέχεια, προσαρτήστε το λουρί σε ένα αντικείμενο που προτίθεστε να χρησιμοποιήσετε με την κάμερα.
- Πριν τη χρήση, βεβαιωθείτε ότι η οπή βίδας στον συνδετήρα προσάρτησης δεν είναι χαλαρή.

[18] Ξεκινώντας | Χρήση αξεσουάρ

Σημειώσεις σχετικά με τη χρήση του αυτοκόλλητου στηρίγματος (πωλείται χωριστά)

Το αυτοκόλλητο στήριγμα χρησιμοποιείται για τη στερέωση της κάμερας σε κάποιο αντικείμενο



που προτίθεστε να χρησιμοποιήσετε. Το "αυτοκόλλητο στήριγμα" είναι ένας γενικός όρος που χρησιμοποιείται για τον συνδετήρα προσάρτησης, το επίπεδο αυτοκόλλητο στήριγμα και το καμπύλο αυτοκόλλητο στήριγμα.

- Πιέστε καλά το αυτοκόλλητο τμήμα.
- Η ισχύς κόλλησης φτάνει στη μέγιστη ισχύ της 24 ώρες μετά την προσάρτηση του στοιχείου.
- Το επίπεδο αυτοκόλλητο στήριγμα και το καμπύλο αυτοκόλλητο στήριγμα δεν μπορούν να χρησιμοποιηθούν ξανά εφόσον αποκολληθούν από την επιφάνεια του σημείου προσάρτησης.
- Κατά την αφαίρεση, αποκολλάτε το στήριγμα αργά. Αν το αποκολλήσετε απότομα, ενδέχεται να καταστραφεί η επιφάνεια επάνω στην οποία έχει κολληθεί το στήριγμα.
- Πριν από την προσάρτηση, ελέγχετε την επιφάνεια του στοιχείου που πρόκειται να χρησιμοποιηθεί. Αν είναι βρόμικη ή αν περιέχει σκόνη, υγρασία ή λιπαρές ουσίες, η ισχύς κόλλησης ενδέχεται να επηρεαστεί αρνητικά και το στοιχείο μπορεί να αποσπαστεί με ένα ελαφρύ κτύπημα.
- Χρησιμοποιείτε το κατάλληλο αυτοκόλλητο στήριγμα (επίπεδο ή καμπύλο) για την επιφάνεια όπου θα τοποθετηθεί η κάμερα. Αν το στήριγμα δεν είναι κατάλληλο για την επιφάνεια, ενδέχεται να αποσπαστεί με ένα ελαφρύ κτύπημα.
- Πριν από τη χρήση, βεβαιωθείτε ότι η οπή βίδας στο συνδετήρα προσάρτησης δεν είναι χαλαρή και ότι το επίπεδο ή καμπύλο αυτοκόλλητο στήριγμα έχει προσαρτηθεί σταθερά στην επιφάνεια.

[19] Λήψη | Λήψη ταινιών και στατικών εικόνων

Λήψη ταινιών (Λειτουργία ταινίας)

Εγγραφή ταινιών.

- 1 Πατήστε το κουμπί  (ενεργοποίηση/σε αναμονή) για να ενεργοποιήσετε την κάμερα.
- 2 Πατήστε το κουμπί MENU.
- 3 Πατήστε το κουμπί UP ή DOWN για να επιλέξετε * (λειτουργία λήψης) -  (λειτουργία ταινίας) και μετά πατήστε το κουμπί REC/ENTER.

* Εμφανίζεται το εικονίδιο της λειτουργίας λήψης που έχει επιλεγεί τη δεδομένη στιγμή.

4 Πατήστε το κουμπί REC/ENTER για να ξεκινήσει η λήψη.

Για να διακόψετε τη λήψη

Πατήστε το κουμπί REC/ENTER κατά τη διάρκεια της λήψης.



Συμβουλή

- Ενώ η εγγραφή με το πάτημα ενός κουμπιού είναι ενεργοποιημένη (ON), αν πατήσετε το κουμπί REC/ENTER όταν η κάμερα είναι απενεργοποιημένη, η λήψη ξεκινά με τη λειτουργία λήψης που είχε επιλεγεί προηγουμένως.

[20] Λήψη | Λήψη ταινιών και στατικών εικόνων

Λήψη στατικών εικόνων (Λειτουργία φωτογραφίας)

Πραγματοποιήστε εγγραφή στατικών εικόνων.

- 1 Πατήστε το κουμπί  (ενεργοποίηση/σε αναμονή) για να ενεργοποιήσετε την κάμερα.
- 2 Πατήστε το κουμπί MENU.
- 3 Πατήστε το κουμπί UP ή DOWN για να επιλέξετε  * (λειτουργία λήψης) -  (λειτουργία φωτογραφίας) και μετά πατήστε το κουμπί REC/ENTER.
* Εμφανίζεται το εικονίδιο της λειτουργίας λήψης που έχει επιλεγεί τη δεδομένη στιγμή.
- 4 Πατήστε το κουμπί REC/ENTER για λήψη.



[21] Λήψη | Λήψη ταινιών και στατικών εικόνων

Λειτουργία εγγραφής βρόχου

Η λειτουργία εγγραφής βρόχου συνεχίζει την εγγραφή σύμφωνα με το καθορισμένο χρονικό διάστημα. Η κάμερα συνεχίζει διαρκώς τη λήψη κατά τη διάρκεια του χρόνου λήψης που έχει οριστεί μέσω του χρόνου εγγραφής βρόχου.

1 Πατήστε το κουμπί  (ενεργοποίηση/σε αναμονή) για να ενεργοποιήσετε την κάμερα.

2 Πατήστε το κουμπί MENU.

3 Πατήστε το κουμπί UP ή DOWN για να επιλέξετε * (λειτουργία λήψης) -  (λειτουργία εγγραφής βρόχου) και μετά πατήστε το κουμπί REC/ENTER.

* Εμφανίζεται το εικονίδιο της λειτουργίας λήψης που έχει επιλεγεί τη δεδομένη στιγμή.

4 Πατήστε το κουμπί REC/ENTER για να ξεκινήσει η λήψη.

Για να διακόψετε τη λήψη



Πατήστε το κουμπί REC/ENTER κατά τη διάρκεια της λήψης.

Συμβουλή

- Η λήψη ταινιών και στατικών εικόνων πριν από την έναρξη της εγγραφής βρόχου δεν είναι δυνατή.
- Σχετικά με τη διάρκεια ζωής και το χρόνο εγγραφής των μέσων εγγραφής
 - Αν συνεχίσετε την εγγραφή για μεγάλο χρονικό διάστημα σε υψηλό βαθμό ροής δεδομένων στη λειτουργία εγγραφής βρόχου, η διάρκεια ζωής της κάρτας μνήμης ενδέχεται να μειωθεί σημαντικά. Αν μειώσετε το βαθμό ροής δεδομένων εγγραφής κατά την εγγραφή για μεγάλο χρονικό διάστημα, μπορείτε να ελαχιστοποιήσετε τις άσχημες συνέπειες για τη διάρκεια ζωής της κάρτας μνήμης.
 - Αν εγγράφετε ταινίες για μεγάλο χρονικό διάστημα στη λειτουργία εγγραφής βρόχου, μπορεί να παρουσιαστεί κατάτμηση των δεδομένων στην κάρτα μνήμης. Η κάμερα ενδέχεται να χρειαστεί χρόνο για την εγγραφή και να διακοπεί η εγγραφή ταινιών αυτόματα. Με τη διαμόρφωση μιας κάρτας μνήμης ενδέχεται να βελτιωθούν οι συνθήκες εγγραφής. Μπορείτε επίσης να ελαχιστοποιήσετε τις άσχημες συνέπειες της κατάτμησης δεδομένων με την εκ των προτέρων διαμόρφωση μιας κάρτας μνήμης, ώστε να αυξηθεί ο ελεύθερος χώρος της μνήμης.
- Η εγγραφή βρόχου δεν μπορεί να ξεκινήσει αν δεν έχει εξασφαλιστεί ο ελεύθερος χώρος του μέσου. Στην περίπτωση αυτή, εμφανίζεται μια ειδοποίηση [05-04] στην οθόνη.

Λειτουργία καταγραφής με παρέλευση χρόνου

Η κάμερα εγγράφει στατικές εικόνες ανά τακτά διαστήματα και διακόπτει τη λήψη έως ότου επιτευχθεί ο καθορισμένος αριθμός.

- 1 Πατήστε το κουμπί  (ενεργοποίηση/σε αναμονή) για να ενεργοποιήσετε την κάμερα.
- 2 Πατήστε το κουμπί MENU.
- 3 Πατήστε το κουμπί UP ή DOWN για να επιλέξετε  * (λειτουργία λήψης) -  (λειτουργία καταγραφής με παρέλευση χρόνου) και μετά πατήστε το κουμπί REC/ENTER.
- 4 Πατήστε το κουμπί REC/ENTER για να ξεκινήσει η λήψη.

* Εμφανίζεται το εικονίδιο της λειτουργίας λήψης που έχει επιλεγεί τη δεδομένη στιγμή.

Για να διακόψετε τη λήψη

- Η λήψη ξεκινά όταν επιτευχθεί ο αριθμός που έχει καθοριστεί στη ρύθμιση "Αριθμός λήψης με παρέλευση χρόνου".
- Αν επιλέξετε  :∞ στη ρύθμιση "Αριθμός λήψης με παρέλευση χρόνου", πατήστε το κουμπί REC/ENTER κατά τη διάρκεια της λήψης.

Συμβουλή

- Για να αλλάξετε το μέγεθος της εικόνας, δείτε "Λειτουργία καταγραφής με παρέλευση χρόνου, μέγεθος εικόνας".
- Για να αλλάξετε το μεσοδιάστημα λήψης, δείτε "Μεσοδιάστημα καταγραφής με παρέλευση χρόνου".
- Για να αλλάξετε τον αριθμό λήψης, δείτε "Αριθμός λήψης με παρέλευση χρόνου".
- Όταν ο αριθμός λήψης ορίζεται σε  :∞, η λήψη συνεχίζεται έως ότου πατήσετε το κουμπί REC/ENTER για να σταματήσει η λήψη.
- Μπορείτε να λάβετε τις στατικές εικόνες που τραβήξατε στον υπολογιστή σας χρησιμοποιώντας το "Action Cam Movie Creator" και επίσης, μπορείτε να δημιουργήσετε μια ταινία με παρέλευση χρόνου. Μπορείτε επίσης να δημιουργήσετε μια ταινία με παρέλευση χρόνου λαμβάνοντας τις στατικές εικόνες σε ένα smartphone, κλπ χρησιμοποιώντας την εφαρμογή "Action Cam Movie Creator" για smartphone/tablet.

Χρήση της λειτουργίας ζουμ

Όταν είναι ενεργοποιημένο (ON) το ψηφιακό ζουμ, η κάμερα μπορεί να κάνει ζουμ έως και 3 φορές για λήψη. Ανεξάρτητα από τη ρύθμιση γωνίας, μπορείτε σε κάθε περίπτωση να κάνετε μεγέθυνση έως και 3 φορές. Η ποιότητα της εικόνας θα υποβαθμιστεί λόγω της ψηφιακής επεξεργασίας.

- Δεν είναι δυνατός ο χειρισμός του ζουμ με την κάμερα κατά τη λήψη ταινίας, την εγγραφή βρόχου, τη ζωντανή ροή ή την καταγραφή με παρέλευση χρόνου. Χρησιμοποιήστε το ζουμ από ένα smartphone που είναι συνδεδεμένο με την κάμερα ή μέσω του τηλεχειριστηρίου Live-View.

1 Βεβαιωθείτε ότι το  εμφανίζεται στην οθόνη και ότι το ψηφιακό ζουμ είναι ενεργοποιημένο (ON).



Αν δεν εμφανίζεται το , ελέγξτε το [Zoom setting].

2 Πατήστε το κουμπί UP ή το κουμπί DOWN για να αλλάξετε τη μεγέθυνση ζουμ.

- Κουμπί UP: Τηλεφακός
- Κουμπί DOWN: Ευρεία γωνία

Θα ακουστεί ένα ηχητικό σήμα (μπιπ) αν έχει οριστεί σε ON.

Σημείωση

- Όταν η κάμερα είναι πολλαπλά συνδεδεμένη με το τηλεχειριστήριο Live-View, πατώντας το κουμπί UP ή το κουμπί DOWN μπορείτε να ελέγχετε τις παρακάτω λειτουργίες.
 - Χειρισμός της κάμερας
 - Με το **:ON** αλλάζει η μεγέθυνση ζουμ
 - Με το **:OFF** γίνεται εναλλαγή της λειτουργίας λήψης
 - Χειρισμός με το τηλεχειριστήριο Live-View
 - Γίνεται εναλλαγή της οθόνης ζωντανής προβολής της συνδεδεμένης κάμερας
- Όταν χρησιμοποιείται το ζουμ, η γωνία προβολής θα αλλάξει. Πριν τη λήψη, ελέγξτε τη γωνία προβολής μέσω του PlayMemories Mobile, στη συνέχεια ξεκινήστε τη λήψη.

Σημειώσεις για την εγγραφή μεγάλης διάρκειας





Περιγράφεται η εγγραφή μεγάλης διάρκειας.

- Όταν συνεχίζετε τη λήψη για μεγάλο διάστημα, η θερμοκρασία της κάμερας αυξάνεται. Αν η θερμοκρασία φτάσει πάνω από ένα ορισμένο επίπεδο, η λήψη διακόπτεται αυτόματα. Αφήστε την κάμερα για 10 λεπτά ή περισσότερο για να επιτρέψετε στη θερμοκρασία εντός της κάμερας να πέσει σε ασφαλές επίπεδο.
- Σε υψηλές θερμοκρασίες περιβάλλοντος, η θερμοκρασία της κάμερας αυξάνεται γρήγορα.
- Όταν αυξάνεται η θερμοκρασία της φωτογραφικής μηχανής, μπορεί να υποβαθμιστεί η ποιότητα της εικόνας. Σας συνιστούμε να περιμένετε μέχρι να μειωθεί η θερμοκρασία της κάμερας προτού συνεχίσετε τη λήψη.
- Το σώμα της κάμερας μπορεί να ζεσταθεί με τη χρήση – αυτό είναι φυσιολογικό.

Κατάλογος στοιχείων ρύθμισης







Τα στοιχεία που μπορούν να ρυθμιστούν διαφέρουν ανάλογα με τη λειτουργία λήψης.

Στοιχεία που μπορείτε να ρυθμίσετε στο * (λειτουργία λήψης)

-  : Λειτουργία ταινίας
-  : Λειτουργία φωτογραφίας
-  : Λειτουργία καταγραφής με παρέλευση χρόνου
-  : Λειτουργία ζωντανής ροής
-  : Εγγραφή βρόχου

* Εμφανίζεται το εικονίδιο της λειτουργίας λήψης που έχει επιλεγεί τη δεδομένη στιγμή.

















Στοιχεία που μπορείτε να ορίσετε στο / / / / (ρυθμίσεις λήψης)

Στοιχεία ρύθμισης					
1080 30p HQ	✓	–	–	–	✓
Ρύθμιση ποιότητας εικόνας	✓	–	–	–	✓
	✓	–	–	–	✓
Φορμά ταινίας	✓	–	–	–	✓

					
Λειτουργία καταγραφής με παρέλευση χρόνου, μέγεθος εικόνας	-	-	✓	-	-
					
Χρόνος εγγραφής βρόχου	-	-	-	-	✓
					
Εναλλαγή λειτουργίας στατικής εικόνας	-	✓	-	-	-
					
Μεσοδιάστημα λήψης στατικών εικόνων	-	✓	-	-	-
					
Χρονοδιακόπτης	-	✓	-	-	-
					
Μεσοδιάστημα λήψης με παρέλευση χρόνου	-	-	✓	-	-
					
Αριθμός λήψης με παρέλευση χρόνου	-	-	✓	-	-
					
Σταθερή λήψη	✓	-	-	✓	✓
					
Ρύθμιση γωνίας	✓	✓	✓	✓	✓
					
Ρύθμιση ζουμ	✓	✓	✓	✓	✓
					
Αναστροφή	✓	✓	✓	✓	✓
					
Μετατόπιση ΑΕ	✓	✓	✓	✓	✓
					
Λειτουργία παρέλευσης χρόνου ΑΕ	-	-	✓	-	-

SCN 	✓	✓	✓	✓	✓
Σκηνή					
AWB	✓	✓	✓	✓	✓
Ισοροπία λευκού					
Vivid [†]	✓	–	–	✓	✓
Λειτουργία χρώματος					
ON 	✓	–	–	✓	✓
Ρύθμιση εγγραφής ήχου					
OFF 	✓	–	–	✓	✓
Εξουδετέρωση θορύβου ανέμου					

Στοιχεία που μπορείτε να ορίσετε στο (ρυθμίσεις κάμερας)

-  **OFF** : Λειτουργία αεροπλάνου
-  **ON** : Ρύθμιση σύνδεσης Wi-Fi
-  **OFF** : Ρύθμιση Wi-Fi Hi power *
-  **ON** : Ρύθμιση Bluetooth
-  : Ρύθμιση ισχύος τηλεχειριστηρίου Bluetooth
-  **FORMAT** : Διαμόρφωση
-  **BGM** : Μουσική επένδυση *
-  **ON** : Τροφοδοσία USB
-  **ON** : Ηχητικό σήμα (μπιπ)
-  **)))** : Ένταση ηχητικού σήματος (μπιπ)
-  **3** : Ρύθμιση luxίας
-  **OFF** : Εγγραφή με το πάτημα ενός κουμπιού
-  **AUTO OFF 60s** : Αυτόματη απενεργοποίηση
- **NTSC → PAL** : Εναλλαγή NTSC/PAL
-  : Ρύθμιση ημερομηνίας & ώρας
-  **GMT** : Ρύθμιση περιοχής
-  **OFF** : Ρύθμιση θερινής ώρας
- **Ver.** : Έκδοση
- **RESET** : Επαναφορά των ρυθμίσεων

* Αυτή η ρύθμιση είναι διαθέσιμη μόνο σε ορισμένες χώρες και περιοχές.

Τρόπος ορισμού των στοιχείων ρύθμισης

Μπορείτε να ρυθμίσετε στοιχεία χρησιμοποιώντας τα παρακάτω 4 κουμπιά της κάμερας.

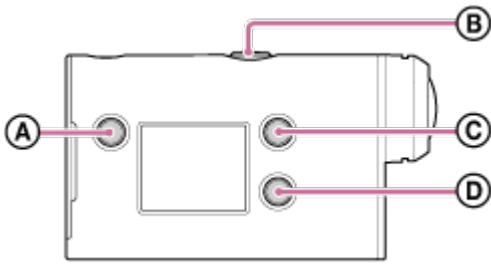

- **A): Κουμπί MENU**
Εμφανίζει το μενού
- **B): Κουμπί REC/ENTER**
Εκτελεί το μενού
- **C): Κουμπί UP**
Επιστρέφει στο προηγούμενο μενού
- **D): Κουμπί DOWN**
Μεταβαίνει στο επόμενο μενού

1 Πατήστε το κουμπί  (ενεργοποίηση/σε αναμονή) για να ενεργοποιήσετε την κάμερα.

Για απενεργοποίηση, πατήστε το κουμπί  (ενεργοποίηση/σε αναμονή) ξανά.

2 Πατήστε το κουμπί MENU.

3 Πατήστε το κουμπί UP ή DOWN για να επιλέξετε το εικονίδιο του στοιχείου και μετά πατήστε το κουμπί REC/ENTER.

Για να ξαναπροσπαθήσετε, πατήστε , μετά πατήστε το κουμπί REC/ENTER.

Μπορείτε να ρυθμίσετε την ανάλυση εικόνας και τον ρυθμό καρτέ για τη λήψη ταινιών και την εγγραφή βρόχου. Οι ποιότητες εικόνας που μπορούν να οριστούν εξαρτώνται από τη ρύθμιση "φορμά ταινίας".

1 Πατήστε το κουμπί MENU.

2 Πατήστε το κουμπί UP ή το κουμπί DOWN για να επιλέξετε / (ρυθμίσεις λήψης) - **1080 30p HQ** (ποιότητα εικόνας) - τιμή ρύθμισης και μετά πατήστε το κουμπί REC/ENTER.

Συμβουλή

- Τιμή ρύθμισης
Η οθόνη αλλάζει σύμφωνα με τη ρύθμιση εναλλαγής NTSC/PAL.
Όταν επιλέγεται η ρύθμιση NTSC, εμφανίζεται η αριστερή πλευρά του /. Όταν επιλέγεται η ρύθμιση PAL, εμφανίζεται η δεξιά πλευρά του /.
(Παράδειγμα) 1080 60p PS (NTSC)/1080 50p PS (PAL)

Όταν το φορμά ταινίας έχει οριστεί σε **MP4** (εγγραφή σε MP4)

- **1080 60p PS / 1080 50p PS**
Εγγεγραμμένη εικόνα: Υψηλότερη ανάλυση (ομαλή εικόνα με εγγραφή σε ρυθμό καρτέ 2x)
Ανάλυση: 1920x1080
Ρυθμός καρτέ απεικόνισης*1: 60p/50p
Ρυθμός καρτέ αναπαραγωγής*1: 60p/50p
- **1080 30p HQ / 1080 25p HQ**
Εγγεγραμμένη εικόνα: Υψηλότερη ανάλυση
Ανάλυση: 1920x1080
Ρυθμός καρτέ απεικόνισης*1: 30p/25p
Ρυθμός καρτέ αναπαραγωγής*1: 30p/25p
- **720 30p STD / 720 25p STD**
Εγγεγραμμένη εικόνα: Υψηλή ανάλυση
Ανάλυση: 1280x720
Ρυθμός καρτέ απεικόνισης*1: 30p/25p
Ρυθμός καρτέ αναπαραγωγής*1: 30p/25p
- **720 120p HS / 720 100p HS** *2,*4
Εγγεγραμμένη εικόνα: Εγγραφή υψηλής ταχύτητας (ομαλή εικόνα με εγγραφή σε ρυθμό καρτέ 4x) *3
Ανάλυση: 1280x720
Ρυθμός καρτέ απεικόνισης*1: 120p/100p
Ρυθμός καρτέ αναπαραγωγής*1: 120p/100p*5

Όταν το φορμά ταινίας έχει οριστεί σε **HD** (εγγραφή σε XAVC S)

- **1080 60p 50M / 1080 50p 50M**
Εγγεγραμμένη εικόνα: XAVC S 50 Mbps
Ανάλυση: 1920×1080
Ρυθμός καρέ απεικόνισης*1: 60p/50p
Ρυθμός καρέ αναπαραγωγής*1: 60p/50p
- **1080 30p 50M / 1080 25p 50M**
Εγγεγραμμένη εικόνα: XAVC S 50 Mbps
Ανάλυση: 1920×1080
Ρυθμός καρέ απεικόνισης*1: 30p/25p
Ρυθμός καρέ αναπαραγωγής*1: 30p/25p
- **1080 24p 50M (μόνο όταν η εναλλαγή NTSC/PAL έχει οριστεί σε NTSC)**
Εγγεγραμμένη εικόνα: XAVC S 50 Mbps
Ανάλυση: 1920×1080
Ρυθμός καρέ απεικόνισης: 24p
Ρυθμός καρέ αναπαραγωγής: 24p

*1 Ο ρυθμός καρέ εξαρτάται από τη ρύθμιση NTSC/PAL.

*2 Η σταθερή λήψη είναι απενεργοποιημένη.

*3 Η εφαρμογή Action Cam Movie Creator μετατρέπει το ρυθμό καρέ σε 60p/50p και αναπαράγει τις εικόνες σε κανονική ταχύτητα. Επίσης, σάς δίνει τη δυνατότητα να ορίσετε την ενότητα αναπαραγωγής σε ομαλή, αργή κίνηση για επεξεργασία.

*4 Η γωνία προβολής ορίζεται σε  W.

*5 Ανάλογα με τη συσκευή σας και το λογισμικό που χρησιμοποιείτε, οι εικόνες αναπαράγονται με ρυθμό 60p/50p.

Σημείωση

- Ο χρόνος συνεχούς λήψης ταινίας είναι περίπου 13 ώρες.
- Όταν αναπαράγετε εικόνες που έχουν εγγραφεί σε υψηλή ταχύτητα, ο ρυθμός καρέ θα είναι 60p/50p και η αναπαραγωγή θα πραγματοποιείται σε τυπική ταχύτητα.

[28] Αλλαγή των ρυθμίσεων | Ρυθμίσεις λήψης



Φορμά ταινίας

Επιλέξτε το φορμά ταινίας για λήψη ταινιών ή εγγραφή βρόχου.

1 Πατήστε το κουμπί MENU.



2 Πατήστε το κουμπί UP ή το κουμπί DOWN για να επιλέξετε  /  (ρυθμίσεις λήψης) -  (φορμά ταινίας) - τιμή ρύθμισης και μετά πατήστε το κουμπί REC/ENTER.



-  : Εκτελεί εγγραφή μιας ταινίας HD (XAVC S).
Επιλέξτε την επιθυμητή ποιότητα εικόνας από τη ρύθμιση ποιότητας εικόνας.
-  : Εκτελεί εγγραφή μιας ταινίας MP4.
Επιλέξτε αυτό το φορμά αν θέλετε να κάνετε μεταφορά στο smartphone σας ή να κάνετε αποστολή σε κάποια διαδικτυακή τοποθεσία.



[29] Αλλαγή των ρυθμίσεων | Ρυθμίσεις λήψης

Λειτουργία καταγραφής με παρέλευση χρόνου, μέγεθος εικόνας

Μπορείτε να ορίσετε το μέγεθος εικόνας στη λήψη στατικών εικόνων κατά την καταγραφή με παρέλευση χρόνου.

1 Πατήστε το κουμπί MENU.

2 Πατήστε το κουμπί UP ή DOWN για να επιλέξετε  (ρύθμιση λειτουργίας καταγραφής με παρέλευση χρόνου) -  (καταγραφή με παρέλευση χρόνου, μέγεθος εικόνας) - τιμή ρύθμισης, μετά πατήστε το κουμπί REC/ENTER.

-  (Εκτελεί λήψη στατικών εικόνων σε 4K (3840 x 2160) (μέγεθος εικόνας 8,3 M))
-  (Εκτελεί λήψη στατικών εικόνων σε HD (1920 x 1080) (μέγεθος εικόνας 2,1 M))





[30] Αλλαγή των ρυθμίσεων | Ρυθμίσεις λήψης

Χρόνος εγγραφής βρόχου

Ρυθμίστε το χρονικό εύρος (περιοχή μέσου) για την εγγραφή βρόχου. Το εύρος αυτό μπορεί να οριστεί μετά τη ρύθμιση της κάμερας στη λειτουργία εγγραφής βρόχου.

1 Πατήστε το κουμπί MENU.

2 Πατήστε το κουμπί UP ή το κουμπί DOWN για να επιλέξετε  (ρύθμιση εγγραφής βρόχου) -  5 min (χρόνος εγγραφής βρόχου) - τιμή ρύθμισης και μετά πατήστε το κουμπί REC/ENTER.

-  :5 min (Ορίζει τον χρόνο εγγραφής βρόχου στα 5 λεπτά. Το μέγεθος της ταινίας που δημιουργείται είναι 1 λεπτό ανά αρχείο.)
-  :20 min (Ορίζει τον χρόνο εγγραφής βρόχου στα 20 λεπτά. Το μέγεθος της ταινίας που δημιουργείται είναι 5 λεπτά ανά αρχείο.)
-  :60 min (Ορίζει τον χρόνο εγγραφής βρόχου στα 60 λεπτά. Το μέγεθος της ταινίας που δημιουργείται είναι 15 λεπτά ανά αρχείο.)
-  :120 min (Ορίζει τον χρόνο εγγραφής βρόχου στα 120 λεπτά. Το μέγεθος της ταινίας που δημιουργείται είναι 15 λεπτά ανά αρχείο.)
-  :∞ min (Συνεχίζει την εγγραφή διαρκώς έως το όριο του ελεύθερου χώρου της μνήμης. Το μέγεθος της ταινίας που δημιουργείται είναι 15 λεπτά ανά αρχείο.)

Συμβουλή

- Όταν ο χρόνος εγγραφής βρόχου έχει οριστεί στα 5 λεπτά

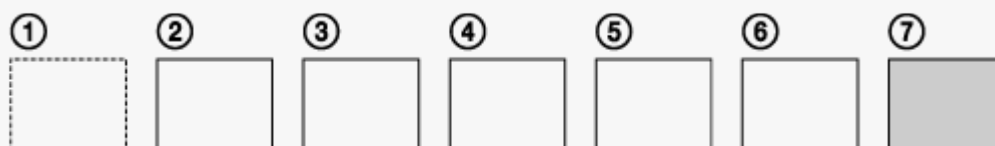

- Τα αρχεία ταινίας ενός λεπτού ανά αρχείο δημιουργούνται με τη σειρά.
- Όταν ο χρόνος εγγραφής υπερβεί τα πέντε λεπτά, δημιουργείται το έκτο αρχείο ταινίας (6). Πριν από τη δημιουργία του έβδομου αρχείου (7), η κάμερα διαγράφει το πρώτο αρχείο ταινίας (1) και συνεχίζει την εγγραφή.
- Εκτιμώμενος χρόνος λήψης που απαιτείται για την εγγραφή βρόχου (ελεύθερος χώρος μνήμης)
 - Εκτός από τον καθορισμένο χρόνο εγγραφής, είναι απαραίτητος και ο εκτιμώμενος χρόνος λήψης (ελεύθερος χώρος μνήμης) για 2 αρχεία.
(Παράδειγμα) Έχετε ορίσει  :20 min
20 λεπτ. + 5 λεπτ. + 5 λεπτ. = 30 λεπτ. ή περισσότερα απαιτούνται.









* Μπορείτε να ελέγξετε τον εκτιμώμενο χρόνο λήψης ορίζοντας τη λειτουργία λήψης σε "Λειτουργία ταινίας".

* Ακόμα κι αν υπάρχει ελεύθερος χώρος σε μια κάρτα μνήμης σύμφωνα με τον παραπάνω εκτιμώμενο χρόνο, ενδέχεται να εμφανιστεί μια προειδοποίηση [05-04] στην οθόνη εξαιτίας της ρύθμισης ποιότητας εικόνας ή της ρύθμισης μορμής ταινίας. Στην περίπτωση αυτή, αυξήστε περισσότερο τον ελεύθερο χώρο σε μια κάρτα μνήμης ή αλλάξτε τη ρύθμιση ποιότητας εικόνας ή τη ρύθμιση μορμής ταινίας.

Μπορείτε να ρυθμίσετε τη λειτουργία για εγγραφή στατικών εικόνων.

1 Πατήστε το κουμπί MENU.

2 Πατήστε το κουμπί UP ή το κουμπί DOWN για να επιλέξετε (ρύθμιση λήψης στατικής εικόνας) - (εναλλαγή λειτουργίας στατικής εικόνας) - τιμή ρύθμισης, μετά πατήστε το κουμπί REC/ENTER.

-  : Μονή λήψη (Μέγεθος εικόνας 11.9M (ρύθμιση γωνίας:  W)/7.0M (ρύθμιση γωνίας:  N)
Εκτελεί λήψη μίας στατικής εικόνας.
-  : Λήψη ριπής (Μέγεθος εικόνας 11.9M (ρύθμιση γωνίας:  W)/7.0M (ρύθμιση γωνίας:  N)
Εκτελεί λήψη κατά το μεσοδιάστημα που έχει οριστεί στο  8f1s (μεσοδιάστημα λήψης στατικής εικόνας)
-  : LE κίνησης (Μέγεθος εικόνας 3.0M)
Δημιουργεί μια στατική εικόνα από τις στατικές εικόνες που λαμβάνονται συνεχώς κατά το μεσοδιάστημα που έχει οριστεί στο  8f1s (μεσοδιάστημα λήψης στατικής εικόνας).

Για επιτυχή λήψη στη λειτουργία LE κίνησης

Δοκιμάστε τις παρακάτω μεθόδους λήψης.

- Σταθεροποιήστε την κάμερα για να αποτρέψετε το τράνταγμα της κάμερας.
- Χρησιμοποιήστε τη λειτουργία τηλεχειρισμού με ένα smartphone ή τηλεχειριστήριο Live-View, ή τη λειτουργία χρονοδιακόπτη, ώστε να αποτρέψετε το τράνταγμα της κάμερας για καλύτερα αποτελέσματα.
- Βεβαιωθείτε ότι τα κινούμενα αντικείμενα δεν είναι υπερβολικά μεγάλα ή πάρα πολλά.
- Πραγματοποιήστε λήψη σε μια φωτεινή τοποθεσία και αποφύγετε αλλαγές στη φωτεινότητα.

Για επιτυχή λήψη στη λειτουργία λήψης ριπής

Δοκιμάστε τις παρακάτω μεθόδους λήψης.

- Σταθεροποιήστε την κάμερα για να αποτρέψετε το τράνταγμα της κάμερας.
- Χρησιμοποιήστε τη λειτουργία τηλεχειριστηρίου με ένα smartphone ή τηλεχειριστήριο Live-View, ή τη λειτουργία χρονοδιακόπτη, ώστε να αποτρέψετε το τράνταγμα της κάμερας για καλύτερα αποτελέσματα.

Σημείωση

- Αν η αυτόματη δημιουργία σε λειτουργία LE κίνησης αποτύχει, εμφανίζεται στην οθόνη ενδείξεων η ένδειξη [05-06]. Ανάλογα με το χρόνο εμφάνισης της ένδειξης [05-06], η εικόνα ενδέχεται να μην αποθηκευτεί.

- Μετά τη λήψη με λειτουργία λήψης ριπής ή LE κίνησης, ακολουθεί κάποιος χρόνος επεξεργασίας κατά τον οποίο δεν είναι δυνατή η εκτέλεση του επόμενου χειρισμού.
- Μόνο μία στατική εικόνα μπορεί να μεταφερθεί στο smartphone. (Στη λειτουργία λήψης ριπής, μπορεί να μεταφερθεί η τελευταία στατική εικόνα. Στη λειτουργία LE κίνησης, μπορεί να μεταφερθεί η εικόνα που δημιουργήθηκε).



[32] Αλλαγή των ρυθμίσεων | Ρυθμίσεις λήψης

Μεσοδιάστημα λήψης στατικών εικόνων

Μπορείτε να επιλέξετε τη ρύθμιση συνεχούς λήψης για χρήση της λήψης ριπής ή της LE κίνησης.

1 Πατήστε το κουμπί MENU.

2 Πατήστε το κουμπί UP ή το κουμπί DOWN για να επιλέξετε (ρύθμιση λήψης στατικής εικόνας) - 8f1s - τιμή ρύθμισης, μετά πατήστε το κουμπί REC/ENTER.

-  :8f1s (Εγγράφει συνολικά 10 στατικές εικόνες σε 1,25 δευτερόλεπτα σε ταχύτητα 8 στατικών εικόνων ανά δευτερόλεπτο)
Κατάλληλο για λήψη γρήγορα κινούμενων αντικειμένων.
-  :5f2s (Εγγράφει συνολικά 10 στατικές εικόνες σε 2 δευτερόλεπτα σε ταχύτητα 5 στατικών εικόνων ανά δευτερόλεπτο)
Κατάλληλο για λήψεις δράσης αντικειμένων.
-  :2f5s (Εγγράφει συνολικά 10 στατικές εικόνες σε 5 δευτερόλεπτα σε ταχύτητα 2 στατικών εικόνων ανά δευτερόλεπτο)
Κατάλληλο για λήψη αργά κινούμενων αντικειμένων.

Σημείωση

- Τα "8f1s", "5f2s" και "2f5s" είναι εκτιμήσεις της μέγιστης ταχύτητας. Η μέγιστη ταχύτητα ενδέχεται να μην επιτευχθεί, ανάλογα με τις συνθήκες λήψης.



[33] Αλλαγή των ρυθμίσεων | Ρυθμίσεις λήψης

Χρονοδιακόπτης

Μπορείτε να χρησιμοποιήσετε τον χρονοδιακόπτη κατά τη λήψη στατικών εικόνων.

1 Πατήστε το κουμπί **MENU**.

2 Πατήστε το κουμπί **UP** ή το κουμπί **DOWN** για να επιλέξετε  (ρύθμιση λήψης στατικής εικόνας) -  **OFF** (χρονοδιακόπτης) - στοιχείο ρύθμισης, μετά πατήστε το κουμπί **REC/ENTER**.

-  **:OFF** (Δεν χρησιμοποιεί χρονοδιακόπτη)
-  **:2s** (Ρυθμίζει το χρονοδιακόπτη στα 2 δευτερόλεπτα)
-  **:10s** (Ρυθμίζει το χρονοδιακόπτη στα 10 δευτερόλεπτα)

Σημείωση



- Η χρήση του χρονοδιακόπτη δεν είναι δυνατή κατά την εγγραφή ταινιών.
- Η λειτουργία του χρονοδιακόπτη είναι ενεργοποιημένη μέχρι να ακυρωθεί. Ορίστε το χρονοδιακόπτη ως  **:OFF** μετά την ολοκλήρωση της χρήσης του.



[34] Αλλαγή των ρυθμίσεων | Ρυθμίσεις λήψης

Μεσοδιάστημα λήψης με παρέλευση χρόνου



Μπορείτε να ορίσετε το μεσοδιάστημα λήψης με παρέλευση χρόνου.

1 Πατήστε το κουμπί **MENU**.

2 Πατήστε το κουμπί **UP** ή **DOWN** για να επιλέξετε  (ρύθμιση λειτουργίας καταγραφής με παρέλευση χρόνου) -  **1s** (μεσοδιάστημα λήψης με παρέλευση χρόνου) - τιμή ρύθμισης, μετά πατήστε το κουμπί **REC/ENTER**.

-  **:1s** (Συνεχίζει την εγγραφή στατικών εικόνων σε μεσοδιαστήματα του 1 δευτερολέπτου περίπου)
-  **:2s** (Συνεχίζει την εγγραφή στατικών εικόνων σε μεσοδιαστήματα των 2 δευτερολέπτων περίπου)
-  **:5s** (Συνεχίζει την εγγραφή στατικών εικόνων σε μεσοδιαστήματα των 5 δευτερολέπτων περίπου)

δευτερολέπτων περίπου)

-  :10s (Συνεχίζει την εγγραφή στατικών εικόνων σε μεσοδιαστήματα των 10 δευτερολέπτων περίπου)
-  :30s (Συνεχίζει την εγγραφή στατικών εικόνων σε μεσοδιαστήματα των 30 δευτερολέπτων περίπου)
-  :60s (Συνεχίζει την εγγραφή στατικών εικόνων σε μεσοδιαστήματα των 60 δευτερολέπτων περίπου)

Σημείωση



- Η πρώτη φωτογραφία εγγράφεται αμέσως μόλις ξεκινήσει η εγγραφή, χωρίς αναμονή για την ολοκλήρωση του καθορισμένου μεσοδιαστήματος. Η δεύτερη και οι επακόλουθες στατικές εικόνες εγγράφονται στα καθορισμένα μεσοδιαστήματα.
- Η καθορισμένη ταχύτητα ενδέχεται να μην επιτευχθεί, ανάλογα με τη συνθήκη λήψης.





[35] Αλλαγή των ρυθμίσεων | Ρυθμίσεις λήψης

Αριθμός λήψης με παρέλευση χρόνου

Μπορείτε να ορίσετε τον αριθμό λήψης στατικών εικόνων κατά την καταγραφή με παρέλευση χρόνου.

1 Πατήστε το κουμπί MENU.

2 Πατήστε το κουμπί UP ή DOWN για να επιλέξετε  (ρύθμιση λειτουργίας καταγραφής με παρέλευση χρόνου) -  300 (αριθμός λήψης με παρέλευση χρόνου) - τιμή ρύθμισης, μετά πατήστε το κουμπί REC/ENTER.

-  :300 (Εκτελείται λήψη 300 στατικών εικόνων)
-  :600 (Εκτελείται λήψη 600 στατικών εικόνων)
-  :900 (Εκτελείται λήψη 900 στατικών εικόνων)
-  :∞ (Συνεχίζεται η λήψη στατικών εικόνων μέχρι να διακόψετε τη λήψη)





Συμβουλή



- Ο μέγιστος αριθμός συνεχών λήψεων είναι 40.000.

Σταθερή λήψη

Μπορείτε να ενεργοποιήσετε τη μείωση τραντάγματος της κάμερας κατά τη λήψη ταινίας.

1 Πατήστε το κουμπί MENU.

2 Πατήστε το κουμπί UP ή το κουμπί DOWN για να επιλέξετε  /  / 
(ρυθμίσεις λήψης) -  ON (σταθερή λήψη) - τιμή ρύθμισης, μετά πατήστε το κουμπί REC/ENTER.

-  ON (Χρησιμοποιεί τη σταθερή λήψη για λήψη)
-  OFF (Δεν χρησιμοποιεί τη λειτουργία σταθερής λήψης)

Σημείωση

- Αυτή η λειτουργία δεν έχει αποτέλεσμα με τις ακόλουθες ρυθμίσεις.
 - Όταν η λειτουργία ρύθμισης ποιότητας εικόνας έχει ρυθμιστεί στην ποιότητα εγγραφής υψηλής ποιότητας (ο ρυθμός καρέ είναι πάνω από 120p)
 - Στη λειτουργία στατικής εικόνας
 - Στη λειτουργία καταγραφής με παρέλευση χρόνου

Ρύθμιση γωνίας

Μπορείτε να διαμορφώσετε τη γωνία προβολής της κάμερας για λήψη.

1 Πατήστε το κουμπί MENU.

2 Πατήστε το κουμπί UP ή το κουμπί DOWN για να επιλέξετε  /  /  /  / 
(ρυθμίσεις λήψης) -  W (ρύθμιση γωνίας) - τιμή ρύθμισης, μετά πατήστε το κουμπί REC/ENTER.

-  W : Ευρεία (Εκτελεί εγγραφή με ευρεία γωνία προβολής)

- **VN**: Στενή (Εκτελεί εγγραφή με στενή γωνία προβολής)

Σημείωση

- Η γωνία προβολής ορίζεται σε  **W** όταν έχει οριστεί λήψη υψηλής ταχύτητας.



[38] Αλλαγή των ρυθμίσεων | Ρυθμίσεις λήψης

Ρύθμιση ζουμ

Μπορείτε να ορίσετε το αν θα χρησιμοποιήσετε το ψηφιακό ζουμ.

1 Πατήστε το κουμπί **MENU**.

2 Πατήστε το κουμπί **UP** ή το κουμπί **DOWN** για να επιλέξετε  /  /  /  / 
(ρυθμίσεις λήψης) -  **OFF** (ρύθμιση ζουμ) - τιμή ρύθμισης, μετά πατήστε το κουμπί **REC/ENTER**.





-  **:ON** (Χρησιμοποιεί τη λειτουργία ψηφιακού ζουμ)
-  **:OFF** (Μην χρησιμοποιείτε τη λειτουργία ψηφιακού ζουμ)

[39] Αλλαγή των ρυθμίσεων | Ρυθμίσεις λήψης

Αναστροφή

Μπορείτε να πραγματοποιήσετε εγγραφή της εικόνας ανάποδα. Αυτή η λειτουργία είναι χρήσιμη, όταν η κάμερα είναι συνδεδεμένη ανάποδα.

1 Πατήστε το κουμπί **MENU**.

2 Πατήστε το κουμπί **UP** ή το κουμπί **DOWN** για να επιλέξετε  /  /  /  / 
(ρυθμίσεις λήψης) -  **OFF** (αναστροφή) - τιμή ρύθμισης, μετά πατήστε το κουμπί **REC/ENTER**.

- **☐, :ON** (Αναστρέφει την εικόνα κατακόρυφα και εναλλάσσει το αριστερό και το δεξί κανάλι ήχου)
- **☐, :OFF** (Δεν αναστρέφει την εικόνα)



[40] Αλλαγή των ρυθμίσεων | Ρυθμίσεις λήψης

Μετατόπιση ΑΕ

Μπορείτε να προσαρμόσετε την έκθεση, σύμφωνα με τις προτιμήσεις σας.

1 Πατήστε το κουμπί **MENU**.

2 Πατήστε το κουμπί **UP** ή το κουμπί **DOWN** για να επιλέξετε  /  /  /  / 
(shooting settings) -  **± 0.0** (Μετατόπιση ΑΕ) - τιμή ρύθμισης, μετά πατήστε το κουμπί **REC/ENTER**.

-  **± 0.0** (Δεν χρησιμοποιεί τη μετατόπιση ΑΕ)
-  **+ 0.3** (Χρησιμοποιεί τη μετατόπιση ΑΕ (ρύθμιση +0.3EV για παράδειγμα))

[41] Αλλαγή των ρυθμίσεων | Ρυθμίσεις λήψης

Λειτουργία παρέλευσης χρόνου ΑΕ

Ορίστε τη μέθοδο ρύθμισης της αυτόματης έκθεσης (ΑΕ) κατά τη διάρκεια καταγραφής με παρέλευση χρόνου.

1 Πατήστε το κουμπί **MENU**.

2 Πατήστε το κουμπί **UP** ή **DOWN** για να επιλέξετε  (ρύθμιση λειτουργίας καταγραφής με παρέλευση χρόνου) -  (λειτουργία ΑΕ με παρέλευση χρόνου) - τιμή ρύθμισης, μετά πατήστε το κουμπί **REC/ENTER**.

-  (Ρυθμίζει την έκθεση κάθε λήψης). Οι αλλαγές της φωτεινότητας ακολουθούνται ομαλά)







- **AE-L** (Ορίζει μια σταθερή έκθεση όταν αρχίζει η λήψη)



[42] Αλλαγή των ρυθμίσεων | Ρυθμίσεις λήψης

Σκηνή

Μπορείτε να επιλέξετε κατάλληλη ποιότητα εικόνας ανάλογα με τη σκηνή λήψης.

1 Πατήστε το κουμπί **MENU**.

2 Πατήστε το κουμπί **UP** ή το κουμπί **DOWN** για να επιλέξετε  /  /  /  / 
(ρυθμίσεις λήψης) - **SCN ** (σκηνή) - τιμή ρύθμισης, μετά πατήστε το κουμπί **REC/ENTER**.

- **SCN ** (Εκτελεί λήψη εικόνων στην τυπική ποιότητα)
- **SCN ** (Εκτελεί λήψη εικόνων σε μια ποιότητα εικόνας κατάλληλη για υποβρύχια λήψη)

Σημείωση

- Αν επιλέξετε **SCN **, δεν μπορείτε να ρυθμίσετε την ισορροπία λευκού.
- Χρησιμοποιήστε το παρεχόμενο υποβρύχιο περίβλημα για υποβρύχια λήψη.

[43] Τρόπος χρήσης | Αλλαγή των ρυθμίσεων





Ισορροπία λευκού

Μπορείτε να προσαρμόσετε την ισορροπία χρώματος στο περιβάλλον εγγραφής.

1 Πατήστε το κουμπί **MENU**.

2 Πατήστε το κουμπί **UP** ή το κουμπί **DOWN** για να επιλέξετε  /  /  /  / 
(ρυθμίσεις λήψης) - **AWB** (ισορροπία λευκού) - τιμή ρύθμισης, μετά πατήστε το

κουμπί REC/ENTER.

- **AWB** (Προσαρμόζει αυτόματα την ισορροπία λευκού, ώστε τα χρώματα να φαίνονται φυσικά)
- **WB ** (Προσαρμόζει ανάλογα με τη θερμοκρασία χρώματος της πηγής φωτός (από 2500K έως 9900K))
- **WB ** (Χρησιμοποιεί τη ρύθμιση που προκύπτει από το ** SET**)
- ** SET** (Λαμβάνει το λευκό χρώμα βάσης για λήψη σύμφωνα με την πηγή φωτός)*

* Τοποθετήστε ένα λευκό αντικείμενο αναφοράς κάτω από τις ίδιες συνθήκες φωτισμού με το θέμα και πατήστε το κουμπί REC/ENTER.

Σημείωση

- Αν η σκηνή έχει οριστεί σε **SCN **, δεν μπορείτε να ορίσετε την ισορροπία λευκού.



[44] Αλλαγή των ρυθμίσεων | Ρυθμίσεις λήψης

Λειτουργία χρώματος

Μπορείτε να αλλάξετε τον τόνο χρώματος της εικόνας για λήψη ταινιών/εγγραφή βρόχου/ζωντανή ροή.

1 Πατήστε το κουμπί MENU.

2 Πατήστε το κουμπί UP ή το κουμπί DOWN για να επιλέξετε / / (ρυθμίσεις λήψης) - (λειτουργία χρώματος) - τιμή ρύθμισης, μετά πατήστε το κουμπί REC/ENTER.

- **** (Εκτελεί εγγραφή σε φυσικά χρώματα)
- **** (Εκτελεί εγγραφή σε ζωντανά χρώματα)





Σημείωση



- Αν πραγματοποιήσετε λήψη με το ****, η αντίθεση εικόνας ενδέχεται να εμφανίζεται χαμηλή. Δεν πρόκειται για δυσλειτουργία.

Ρύθμιση εγγραφής ήχου

Μπορείτε να ορίσετε τη ρύθμιση εγγραφής ήχου σε ON/OFF.

1 Πατήστε το κουμπί **MENU**.





2 Πατήστε το κουμπί **UP** ή το κουμπί **DOWN** για να επιλέξετε  /  /  (ρυθμίσεις λήψης) -  **ON** (εγγραφή ήχου) - τιμή ρύθμισης, μετά πατήστε το κουμπί **REC/ENTER**.



-  **ON** (Εκτελεί εγγραφή ήχου κατά τη λήψη μιας ταινίας)
-  **OFF** (Δεν εκτελεί εγγραφή ήχου κατά τη λήψη μιας ταινίας)

Εξουδετέρωση θορύβου ανέμου

Αυτή η λειτουργία αποκόπτει αυτόματα τον χαμηλού εύρους θόρυβο του ανέμου κατά την εγγραφή ήχου με το ενσωματωμένο μικρόφωνο.

1 Πατήστε το κουμπί **MENU**.

2 Πατήστε το κουμπί **UP** ή το κουμπί **DOWN** για να επιλέξετε  /  /  (shooting settings) -  **OFF** (εξουδετέρωση θορύβου ανέμου) - τιμή ρύθμισης, μετά πατήστε το κουμπί **REC/ENTER**.



-  **ON** (Αποκόπτει τους ήχους χαμηλού εύρους, για εξουδετέρωση του θορύβου του ανέμου)
-  **OFF** (Δεν εξουδετερώνει το θόρυβο του ανέμου)

Λειτουργία αεροπλάνου

Όταν βρίσκεστε μέσα σε ένα αεροπλάνο ή σε άλλους περιορισμένους χώρους, μπορείτε να ρυθμίσετε την κάμερα να απενεργοποιεί προσωρινά όλες τις λειτουργίες που σχετίζονται με τις ασύρματες εφαρμογές, όπως Wi-Fi/Bluetooth κ.λπ. Αν ενεργοποιήσετε τη λειτουργία αεροπλάνου, θα εμφανιστεί στην οθόνη ενδείξεων ένα σήμα αεροπλάνου.

1 Πατήστε το κουμπί **MENU**.

2 Πατήστε το κουμπί **UP** ή το κουμπί **DOWN** για να επιλέξετε  (ρυθμίσεις κάμερας)
-  **OFF** (λειτουργία αεροπλάνου) - τιμή ρύθμισης, μετά πατήστε το κουμπί **REC/ENTER**.

-  **:ON** (Η λειτουργία Wi-Fi/Bluetooth απενεργοποιείται) Επιλέξτε αυτήν τη ρύθμιση όταν επιβιβάζεστε σε αεροπλάνο)
-  **:OFF** (Η λειτουργία Wi-Fi/Bluetooth ενεργοποιείται)





[48] Αλλαγή των ρυθμίσεων | Ρυθμίσεις κάμερας

Ρύθμιση σύνδεσης Wi-Fi

Μπορείτε να χειριστείτε την κάμερα, χρησιμοποιώντας συμβατές συσκευές (τηλεχειριστήριο Live-View, smartphone κ.λπ.) συνδεδεμένες στην κάμερα μέσω Wi-Fi.

1 Πατήστε το κουμπί **MENU**.

2 Πατήστε το κουμπί **UP** ή το κουμπί **DOWN** για να επιλέξετε  (ρυθμίσεις κάμερας)
-  **ON** (Ρύθμιση σύνδεσης Wi-Fi) - τιμή ρύθμισης, μετά πατήστε το κουμπί **REC/ENTER**.

-  **:ON** (Εκτελεί χειρισμό μίας κάμερας με τη συμβατή συσκευή)
-  **:OFF** (Δεν εκτελεί χειρισμό μίας κάμερας με τη συμβατή συσκευή)
-   (Εκτελεί χειρισμό πολλών καμερών με τη συμβατή συσκευή)

3 Επιλογή λειτουργίας λήψης ( /  /  / .

4 Συνδέστε την κάμερα με τη συμβατή συσκευή μέσω Wi-Fi.

5 Χειριστείτε την κάμερα με τη συμβατή συσκευή.

Σημείωση

- Η κατανάλωση της μπαταρίας είναι πιο γρήγορη όταν χειρίζεστε την κάμερα με τη συμβατή συσκευή.
- Η κάμερα θα πρέπει να συνδέεται μέσω Wi-Fi μόνο με τις συσκευές που περιγράφονται στην ενότητα "Χρήση της κάμερας σε σύνδεση με άλλες συσκευές μέσω Wi-Fi" και δεν θα πρέπει να συνδέεται με άλλα σημεία πρόσβασης Wi-Fi. Αν επιλέξετε να συνδέσετε την κάμερα με άλλα σημεία πρόσβασης Wi-Fi, το κάνετε με δική σας ευθύνη. Σε αυτές τις περιπτώσεις, ενδέχεται να σημειωθεί μη εξουσιοδοτημένη πρόσβαση στην κάμερα και οι μεταδόσεις μπορεί να διακοπούν.

[49] Αλλαγή των ρυθμίσεων | Ρυθμίσεις κάμερας

Ρύθμιση Wi-Fi Hi power



Όταν αλλάζετε τη ρύθμιση ισχύος Wi-Fi, η απόσταση επικοινωνίας μεταξύ της κάμερας και ενός τηλεχειριστηρίου Live-View* που συνδέεται μέσω Wi-Fi μπορεί να επεκταθεί περίπου δύο φορές, έτσι ώστε να χειρίζεστε το τηλεχειριστήριο Live-View από απόσταση.

Αυτή η ρύθμιση είναι διαθέσιμη μόνο σε ορισμένες χώρες και περιοχές.

* Όταν χρησιμοποιείτε RM-LVR3.



1 Πατήστε το κουμπί MENU.

2 Πατήστε το κουμπί UP ή το κουμπί DOWN για να επιλέξετε  (ρυθμίσεις κάμερας) -  OFF (ρύθμιση Wi-Fi Hi power) - τιμή ρύθμισης, μετά πατήστε το κουμπί REC/ENTER.

-  : ON (Λειτουργία υψηλής ισχύος. Η απόσταση επικοινωνίας είναι μεγαλύτερη σε σχέση με την κανονική λειτουργία)
-  : OFF (Κανονική λειτουργία)

Σημείωση

- Όταν ορίζεται στο ON, ανάλογα με το φυσικό περιβάλλον και την απόσταση μεταξύ της κάμερας και του τηλεχειριστηρίου Live-View, ενδέχεται να μην είστε σε θέση να χρησιμοποιήσετε το

τηλεχειριστήριο Live-View για να ενεργοποιήσετε/απενεργοποιήσετε την κάμερα (on/off). Σε αυτές τις περιπτώσεις, χειριστείτε το τηλεχειριστήριο Live-View πιο κοντά στην κάμερα έως ότου το  στην οθόνη αλλάξει σε .

Ανάλογα με το φυσικό περιβάλλον και τη συνδεδεμένη συσκευή, η απόσταση επικοινωνίας θα αλλάξει.

- Όταν η ρύθμιση Wi-Fi Hi power έχει οριστεί στο ON, η μπαταρία καταναλώνεται ταχύτερα από ότι όταν ορίζεται στο OFF.
- Το εικονίδιο Wi-Fi ενδέχεται να μην εμφανίζεται στην οθόνη αμέσως μετά την αλλαγή της ρύθμισης Wi-Fi Hi power αλλά το εικονίδιο της ρύθμισης που έχει αλλάξει θα εμφανιστεί μετά από ένα λεπτό.
- Αυτή η λειτουργία δεν μπορεί να χρησιμοποιηθεί όταν η ρύθμιση Wi-Fi είναι απενεργοποιημένη (OFF) ή όταν η λειτουργία αεροπλάνου είναι ενεργοποιημένη (ON).





[50] Αλλαγή των ρυθμίσεων | Ρυθμίσεις κάμερας

Ρύθμιση Bluetooth

Όταν η κάμερα και οι αντίστοιχες συσκευές έχουν συνδέσεις Wi-Fi, η κάμερα μπορεί να επικοινωνήσει με τις αντίστοιχες συσκευές μέσω Bluetooth. Η αμοιβαία διαδικασία εγγραφής που επιτρέπει στις συσκευές (στην κάμερα και την αντίστοιχη συσκευή) να επικοινωνήσουν μεταξύ τους μέσω Bluetooth ονομάζεται "σύζευξη". Μόλις ολοκληρωθεί η σύζευξη, αυτές οι συσκευές μπορούν να επικοινωνήσουν αυτόματα μέσω Bluetooth όταν συνδεθούν ξανά.

1 Πατήστε το κουμπί MENU.

2 Πατήστε το κουμπί UP ή το κουμπί DOWN για να επιλέξετε (ρυθμίσεις κάμερας) - ON (ρύθμιση Bluetooth) - τιμή ρύθμισης, μετά πατήστε το κουμπί REC/ENTER.

- :ON (Ενεργοποιήθηκε η επικοινωνία μέσω Bluetooth. Το εικονίδιο  ή  εμφανίζεται στην οθόνη).
- :OFF (Δεν υπάρχει επικοινωνία μέσω Bluetooth. Το εικονίδιο Bluetooth δεν εμφανίζεται στην οθόνη).

Σύζευξη με το smartphone

Εκτελέστε τους παρακάτω χειρισμούς με την κάμερα και ένα smartphone που συνδέεται μέσω Wi-Fi.



Για να συνδέσετε την κάμερα με το smartphone σας, ανατρέξτε στην ενότητα "Σύνδεση με το smartphone σας".

1. Ενεργοποιήστε τη ρύθμιση Bluetooth του smartphone.
Εκκινήστε την εφαρμογή PlayMemories Mobile στο smartphone.

- 2.
3. Χρησιμοποιήστε την εφαρμογή για να ενεργοποιήσετε τη λειτουργία τηλεχειριστηρίου της κάμερας.
4. Χρησιμοποιήστε την εφαρμογή για να επιλέξετε την κάμερα που θα συνδέσετε.
5. Στην οθόνη εφαρμογής που εμφανίζεται, επιτρέψτε τη σύζευξη για την επιλεγμένη κάμερα.
6. Ελέγξτε την κάμερα που θα εμφανιστεί και τον ήχο που προειδοποιεί για την άδεια ρύθμισης σύζευξης της επιλεγμένης κάμερας και στη συνέχεια πατήστε το κουμπί REC/ENTER στην κάμερα.

Όταν ολοκληρώνεται η σύζευξη, ακούγεται ένας ήχος.

Συμβουλή

- Η προεπιλεγμένη ρύθμιση Bluetooth για την κάμερα είναι ενεργοποιημένη (ON). Όταν το τηλεχειριστήριο Live-View (RM-LVR3) συνδέεται με το Wi-Fi για πρώτη φορά, η σύζευξη Bluetooth με την κάμερα ολοκληρώνεται αυτόματα και το εικονίδιο  που εμφανίζεται στην οθόνη της κάμερας αλλάζει σε .

Σημείωση

- Όταν η λειτουργία αεροπλάνου είναι ενεργοποιημένη (ON), το εικονίδιο Bluetooth δεν εμφανίζεται στην οθόνη και οι επικοινωνίες Bluetooth απενεργοποιούνται ακόμα κι αν η ρύθμιση Bluetooth είναι ενεργοποιημένη (ON).
- Είναι δυνατή η σύζευξη της κάμερας με έως και 15 συσκευές Bluetooth. Αν γίνει σύζευξη μιας 16ης συσκευής με την κάμερα, οι πληροφορίες σύζευξης της πρώτης καταχωρισμένης συσκευής διαγράφονται.
- Όταν η κάμερα επικοινωνεί μέσω Bluetooth, δεν είναι δυνατή η σύζευξη μιας άλλης συσκευής.
- Όταν γίνεται αρχικοποίηση της κάμερας, εκτελείται επίσης επαναφορά των στοιχείων σύζευξης. Για σύζευξη εκ νέου, τα στοιχεία σύζευξης της συνδεδεμένης συμβατής συσκευής πρέπει επίσης να διαγραφούν.
- Όταν η σύζευξη εκτελείται κατά τη λήψη με την κάμερα, δεν θα ακουστεί κανένας ήχος.

[51] Αλλαγή των ρυθμίσεων | Ρυθμίσεις κάμερας





Ρύθμιση ισχύος τηλεχειριστηρίου Bluetooth

Όταν έχει γίνει ήδη σύζευξη μιας συσκευής με την κάμερα, τότε η συσκευή μπορεί να ενεργοποιήσει και να απενεργοποιήσει την κάμερα.

1 Πατήστε το κουμπί MENU.

2 Πατήστε το κουμπί UP ή το κουμπί DOWN για να επιλέξετε  (ρυθμίσεις κάμερας)

-   (ρύθμιση ισχύος τηλεχειριστηρίου Bluetooth) - τιμή ρύθμισης, μετά πατήστε το κουμπί REC/ENTER.

-   (Ενεργοποιείται η δυνατότητα ενεργοποίησης/απενεργοποίησης της κάμερας με μια αντίστοιχη συσκευή).
-   (Απενεργοποιείται η δυνατότητα ενεργοποίησης/απενεργοποίησης της κάμερας με μια αντίστοιχη συσκευή).

Για να ενεργοποιήσετε αυτή τη λειτουργία, είναι απαραίτητο να ενεργοποιήσετε την παραπάνω ρύθμιση και τη ρύθμιση Bluetooth τόσο της κάμερας όσο και της αντίστοιχης συσκευής εκ των προτέρων.

Για ρύθμιση και χειρισμό του τηλεχειριστηρίου Live-View (RM-LVR3), ανατρέξτε στην ενότητα "Ρύθμιση ισχύος τηλεχειριστηρίου Bluetooth" στον οδηγό βοήθειας του τηλεχειριστηρίου Live-View.

http://rd1.sony.net/help/cam/1650/h_zz/

Για ρύθμιση και χειρισμό ενός smartphone, δείτε παρακάτω. Επίσης, δείτε τις τελευταίες πληροφορίες και τις πληροφορίες λειτουργίας του PlayMemories Mobile.

<http://www.sony.net/pmm/>

Ρύθμιση ισχύος τηλεχειριστηρίου Bluetooth για smartphone

Εκτελέστε τους παρακάτω χειρισμούς με την κάμερα και ένα smartphone που συνδέεται μέσω Wi-Fi.

Για να συνδέσετε την κάμερα με το smartphone σας, ανατρέξτε στην ενότητα "Σύνδεση με το smartphone σας".

1. Ενεργοποιήστε τη ρύθμιση Bluetooth του smartphone.
2. Εκκινήστε την εφαρμογή PlayMemories Mobile στο smartphone.
3. Χρησιμοποιήστε την εφαρμογή για να ενεργοποιήσετε τη λειτουργία τηλεχειριστηρίου της κάμερας.
4. Χρησιμοποιήστε την εφαρμογή για να επιλέξετε την κάμερα που θα συνδέσετε.
5. Στην οθόνη εφαρμογής που εμφανίζεται, επιτρέψτε τη σύζευξη για την επιλεγμένη κάμερα.
6. Ελέγξτε την κάμερα που θα εμφανιστεί και τον ήχο που προειδοποιεί για την άδεια ρύθμισης σύζευξης της επιλεγμένης κάμερας και στη συνέχεια πατήστε το κουμπί REC/ENTER στην κάμερα.

Αφού ολοκληρωθεί η σύζευξη, ακούγεται ένας ήχος και ενεργοποιείται η λειτουργία ισχύος της κάμερας.

Χειρισμός της ισχύος της κάμερας με ένα smartphone

Για να ενεργοποιήσετε/απενεργοποιήσετε την κάμερα, εκκινήστε το PlayMemories Mobile και πατήστε [Camera Remote Power ON/OFF].

Συμβουλή

- Αν η κάμερα και το τηλεχειριστήριο Live-View "RM-LVR3" είναι συνδεδεμένα, η ισχύς της κάμερας ενεργοποιείται όταν ενεργοποιείται και η ισχύς του τηλεχειριστηρίου Live-View. Όταν η κάμερα έχει πολλαπλή σύνδεση με το τηλεχειριστήριο Live-View "RM-LVR3", μπορείτε να ενεργοποιήσετε μέχρι

Σημείωση

- Αυτή η λειτουργία δεν μπορεί να χρησιμοποιηθεί όταν η λειτουργία αεροπλάνου είναι ενεργοποιημένη (ON).
- Ακόμα κι αν η κάμερα είναι απενεργοποιημένη, η αντίστοιχη συσκευή θα παραμείνει ενεργοποιημένη.
- Ακόμα κι αν η κάμερα είναι απενεργοποιημένη, η μπαταρία θα καταναλωθεί όταν αυτή η λειτουργία είναι ενεργοποιημένη. Μετά τη χρήση, αφαιρέστε τη μπαταρία από την κάμερα για αποθήκευση.

[52] Αλλαγή των ρυθμίσεων | Ρυθμίσεις κάμερας

Διαμόρφωση

Η διαμόρφωση είναι η διαδικασία διαγραφής όλων των εικόνων της κάρτας μνήμης και επαναφοράς της κάρτας μνήμης στην αρχική της κατάσταση.

1 Πατήστε το κουμπί MENU.

2 Πατήστε το κουμπί UP ή DOWN για να επιλέξετε (ρυθμίσεις κάμερας) - (διαμόρφωση), μετά πατήστε το κουμπί REC/ENTER.

Η διαμόρφωση ξεκινά όταν επιλέξετε **OK**, μετά πατήστε το κουμπί REC/ENTER.
Εμφανίζεται η γραμμή προόδου.

Η διαμόρφωση ακυρώνεται όταν επιλέξετε , μετά πατήστε το κουμπί REC/ENTER.

Η διαμόρφωση ολοκληρώνεται όταν εμφανίζεται μια οθόνη με σημάδι επιλογής. Πατήστε το κουμπί REC/ENTER για να επιστρέψετε στο προηγούμενο MENU.

Σημείωση

- Αποθηκεύετε σημαντικές εικόνες πριν από τη διαμόρφωση. Γίνεται επίσης αρχικοποίηση των προστατευμένων δεδομένων.
- Μην εκτελείτε καμία από τις παρακάτω ενέργειες κατά τη διαμόρφωση.
 - Πάτημα κουμπιού.
 - Εξαγωγή της κάρτας μνήμης.
 - Σύνδεση/αποσύνδεση καλωδίου.
 - Εισαγωγή/αφαίρεση του πακέτου μπαταριών.



Τροφοδοσία USB

Κατά τη σύνδεση της κάμερας με έναν υπολογιστή ή μια συσκευή USB με το καλώδιο micro USB (παρέχεται), η κάμερα τροφοδοτείται από τη συνδεδεμένη συσκευή.

- Η τροφοδοσία USB είναι διαθέσιμη επιλέγοντας ON από την παρακάτω λειτουργία.

1 Πατήστε το κουμπί MENU.

2 Πατήστε το κουμπί UP ή το κουμπί DOWN για να επιλέξετε  (ρυθμίσεις κάμερας) -  :ON (τροφοδοσία ισχύος USB) - τιμή ρύθμισης, μετά πατήστε το κουμπί REC/ENTER.

-  :ON (Παρέχεται τροφοδοσία όταν υπάρχει σύνδεση μέσω του καλωδίου micro USB)
-  :OFF (Δεν παρέχεται τροφοδοσία όταν υπάρχει σύνδεση μέσω του καλωδίου micro USB)

Χρήση της κάμερας με μια εξωτερική τροφοδοσία

Η κάμερα είναι συμβατή με την ακόλουθη εξωτερική τροφοδοσία.

- Εξωτερική τροφοδοσία των 1,5 A
Λαμβάνει τροφοδοσία USB από τη συνδεδεμένη συσκευή

Σημείωση

- Αν αλλάξετε τη ρύθμιση τροφοδοσίας USB ενώ είναι συνδεδεμένο το καλώδιο micro USB, αποσυνδέστε το καλώδιο και, στη συνέχεια, συνδέστε το ξανά.
- Αν ενεργοποιήσετε την τροφοδοσία της κάμερας κατά τη φόρτιση του πακέτου μπαταριών, η φόρτιση διακόπτεται και παρέχεται τροφοδοσία στην κάμερα από τη συσκευή που συνδέεται μέσω USB.
- Μπορείτε να τραβήξετε εικόνες χρησιμοποιώντας την τροφοδοσία USB. Ωστόσο, το πακέτο μπαταριών δεν φορτίζεται ταυτόχρονα.
- Όταν χρησιμοποιείτε την κάμερα με μια εξωτερική τροφοδοσία, βεβαιωθείτε ότι το εικονίδιο () το οποίο υποδεικνύει ότι παρέχεται τροφοδοσία USB εμφανίζεται στην οθόνη.
- Ενώ παρέχεται η τροφοδοσία USB, ο χρόνος συνεχούς λήψης ταινίας μπορεί να μειωθεί εξαιτίας της θέρμανσης της κάμερας.
- Ακόμα κι αν ο προσαρμογέας τροφοδοτικού AC είναι συνδεδεμένος με την κάμερα, η μπαταρία δεν θα φορτιστεί αν η κάμερα είναι ενεργοποιημένη.

[54] Αλλαγή των ρυθμίσεων | Ρυθμίσεις κάμερας

Ηχητικό σήμα (μπιπ)

Μπορείτε να ρυθμίσετε την ηχητική ειδοποίηση για χειρισμούς ως ON/OFF.

1 Πατήστε το κουμπί MENU.

2 Πατήστε το κουμπί UP ή το κουμπί DOWN για να επιλέξετε  (ρυθμίσεις κάμερας) - **♪ ON** (ηχητικό σήμα) - τιμή ρύθμισης, μετά πατήστε το κουμπί REC/ENTER.

- **♪:ON** (Όλοι οι ήχοι για τους χειρισμούς ενεργοποιούνται)
- **♪:LIMIT** (Οι ήχοι για τους χειρισμούς εκπέμπονται μόνο για τις ακόλουθες λειτουργίες)
 - Ενεργοποίηση τροφοδοσίας
 - Εκκίνηση εγγραφής
 - Διακοπή εγγραφής
 - Πάτημα κλείστρου
 - Επιλογή απενεργοποιημένης λειτουργίας ή παρουσία σφάλματος
 - Ηχητικό σήμα (μπιπ) για επιβεβαίωση σύνδεσης
- **♪:OFF** (Όλοι οι ήχοι για τους χειρισμούς απενεργοποιούνται)



[55] Αλλαγή των ρυθμίσεων | Ρυθμίσεις κάμερας

Ένταση ηχητικού σήματος (μπιπ)

Μπορείτε να ορίσετε την ένταση του ηχητικού σήματος (μπιπ) κατά τον χειρισμό της κάμερας.

1 Πατήστε το κουμπί MENU.

2 Πατήστε το κουμπί UP ή το κουμπί DOWN για να ορίσετε  (ρυθμίσεις κάμερας) - **♪))** (ένταση ηχητικού σήματος) - τιμή ρύθμισης, μετά πατήστε το κουμπί REC/ENTER.

-  (Υψηλή ένταση ηχητικού σήματος (μπιπ))
-  (Χαμηλή ένταση ηχητικού σήματος (μπιπ))

Συμβουλή

- Όταν το ηχητικό σήμα (μπιπ) έχει οριστεί σε OFF, δεν μπορείτε να ορίσετε αυτή τη λειτουργία.



[56] Αλλαγή των ρυθμίσεων | Ρυθμίσεις κάμερας

Ρύθμιση λυχνίας

Για να αποτρέψετε την αντανάκλαση του φωτός της λυχνίας στο θέμα, μπορείτε να περιορίσετε τον αριθμό των λυχνιών REC που ενεργοποιούνται κατά την εγγραφή.

1 Πατήστε το κουμπί MENU.

2 Πατήστε το κουμπί UP ή το κουμπί DOWN για να ορίσετε  (ρυθμίσεις κάμερας) -  3 (ρύθμιση λυχνίας) - τιμή ρύθμισης, μετά πατήστε το κουμπί REC/ENTER.

- :3 (Όλες οι λυχνίες REC ανάβουν)
- :1 (Μόνο η λυχνία REC του καλύμματος της υποδοχής ανάβει)
- :OFF (Οι λυχνίες REC δεν ανάβουν)

Συμβουλή

- Αλλάξτε τη ρύθμιση της λυχνίας για την κάμερα αν υπάρχει περίπτωση αντανάκλασης διαφόρων αντικειμένων, όπως γυαλί, στην κατεύθυνση λήψης.

[57] Αλλαγή των ρυθμίσεων | Ρυθμίσεις κάμερας



Εγγραφή με το πάτημα ενός κουμπιού

Πατήστε το κουμπί REC/ENTER της κάμερας ενώ η κάμερα είναι απενεργοποιημένη και η κάμερα θα ενεργοποιηθεί και θα ξεκινήσει η εγγραφή.

Αυτή η λειτουργία είναι διαθέσιμη όταν η λειτουργία λήψης είναι ταινία, καταγραφή με παρέλευση χρόνου, εγγραφή βρόχου ή ζωντανή ροή.

1 Πατήστε το κουμπί **MENU**.

2 Πατήστε το κουμπί **UP** ή το κουμπί **DOWN** για να ορίσετε  (ρυθμίσεις κάμερας) -  **OFF** (Εγγραφή με το πάτημα ενός κουμπιού) - τιμή ρύθμισης, μετά πατήστε το κουμπί **REC/ENTER**.

-  **:ON** (Η εγγραφή με το πάτημα ενός κουμπιού είναι ενεργοποιημένη)
-  **:OFF** (Η εγγραφή με το πάτημα ενός κουμπιού είναι απενεργοποιημένη)

Σημείωση

- Με την εγγραφή με το πάτημα ενός κουμπιού, η εγγραφή θα ξεκινήσει στη λειτουργία λήψης που ορίστηκε αμέσως πριν την απενεργοποίηση της τροφοδοσίας.



[58] Αλλαγή των ρυθμίσεων | Ρυθμίσεις κάμερας

Αυτόματη απενεργοποίηση

Μπορείτε να αλλάξετε τη ρύθμιση της λειτουργίας αυτόματης απενεργοποίησης.

1 Πατήστε το κουμπί **MENU**.

2 Πατήστε το κουμπί **UP** ή το κουμπί **DOWN** για να επιλέξετε  (ρυθμίσεις κάμερας) -  **60s** (αυτόματη απενεργοποίηση) - τιμή ρύθμισης, μετά πατήστε το κουμπί **REC/ENTER**.

-  **: 20s** (Απενεργοποιεί την τροφοδοσία έπειτα από 20 δευτερόλεπτα περίπου)
-  **: 60s** (Απενεργοποιεί την τροφοδοσία έπειτα από 60 δευτερόλεπτα περίπου)
-  **: OFF** (Η μονάδα δεν απενεργοποιείται αυτόματα)

Σημείωση

- Η αυτόματη απενεργοποίηση δεν είναι διαθέσιμη στις εξής περιπτώσεις.
 - Κατά την εγγραφή δεδομένων σε μέσα
 - Κατά τη λήψη ταινιών ή τη λήψη σε λειτουργία καταγραφής με παρέλευση χρόνου

- Κατά την αναπαραγωγή ταινίας
 - Κατά τη διαδικασία εδραίωσης σύνδεσης Wi-Fi, κατά τη σύνδεση τηλεχειριστηρίου Wi-Fi, κατά την αποστολή μιας εικόνας σε smartphone ή κατά τη ζωντανή ροή
 - Κατά την τροφοδοσία από μια συνδεδεμένη συσκευή USB
 - Κατά τη σύνδεση σε συσκευή μαζικής αποθήκευσης
- Στις ακόλουθες περιπτώσεις, ακόμα και αν έχετε επιλέξει **AUTO OFF : 20s** ή **AUTO OFF : 60s** στη λειτουργία αυτόματης απενεργοποίησης, ο χρόνος που παρέρχεται πριν από την απενεργοποίηση θα επεκταθεί.
 - Κατά τη ρύθμιση των μενού.
 - Κατά την αναπαραγωγή στατικών εικόνων

[59] Αλλαγή των ρυθμίσεων | Ρυθμίσεις κάμερας

Εναλλαγή NTSC/PAL

Μπορείτε να επιλέξετε τη ρύθμιση NTSC/PAL, ανάλογα με το σύστημα τηλεόρασης της χώρας ή της περιοχής όπου χρησιμοποιείτε την κάμερα.

1 Πατήστε το κουμπί MENU.

2 Πατήστε το κουμπί UP ή DOWN για να επιλέξετε  (ρυθμίσεις κάμερας) - NTSC → PAL / PAL → NTSC (εναλλαγή NTSC/PAL), μετά πατήστε το κουμπί REC/ENTER.

NTSC → PAL (Γίνεται αλλαγή της κάμερας από NTSC σε PAL)

PAL → NTSC (Γίνεται αλλαγή της κάμερας από PAL σε NTSC)

- Όταν προσπαθείτε να αλλάξετε την τρέχουσα ρύθμιση, εμφανίζεται η οθόνη επιβεβαίωσης. Μεταβείτε στο βήμα 3.

3 Πατήστε το κουμπί UP ή DOWN για να επιλέξετε **OK, μετά πατήστε το κουμπί REC/ENTER.**

- Όταν ολοκληρωθεί η αλλαγή της ρύθμισης, γίνεται επανεκκίνηση της κάμερας αυτόματα.

Ρύθμιση ημερομηνίας & ώρας

Μπορείτε να ορίσετε το έτος/τον μήνα/την ημέρα.

1 Πατήστε το κουμπί MENU.

2 Πατήστε το κουμπί UP ή το κουμπί DOWN για να επιλέξετε  (ρυθμίσεις κάμερας) -  (ρύθμιση ημερομηνίας & ώρας), μετά πατήστε το κουμπί REC/ENTER.

- Θα εμφανιστεί η οθόνη ρύθμισης έτους/μήνα/ημέρας.

3 Ορίστε έτος/μήνα/ημέρα.

Πατήστε το κουμπί UP ή DOWN για να ορίσετε το έτος και μετά πατήστε το κουμπί REC/ENTER. Ο δρομέας μετακινείται στον μήνα, επαναλάβετε την ίδια διαδικασία για να ορίσετε τον μήνα και την ημέρα.

- Εμφανίζεται η οθόνη ρύθμισης ώρας.

4 Ορίστε την ώρα επαναλαμβάνοντας την ίδια διαδικασία με το βήμα 3.

5 Πατήστε το κουμπί REC/ENTER.

- Ορίζεται ο χρόνος και η οθόνη επιστρέφει στο προηγούμενο μενού.

Σημείωση

- Επιλέξτε 0:00 για τα μεσάνυχτα, 12:00 για το μεσημέρι.
- Η σειρά εμφάνισης για το έτος/το μήνα/την ημέρα δεν μπορεί να αλλάξει.

Ρύθμιση περιοχής

Μπορείτε να ρυθμίσετε το ρολόι στην κάμερα ώστε να αντιστοιχεί στην ώρα της περιοχής σας χωρίς να σταματήσετε το ρολόι.

Η περιοχή προσδιορίζεται από τη διαφορά ώρας από τη Μέση Ώρα Γκρίνουιτς (GMT). Βλ. "Κατάλογος με τις διαφορές ώρας στις πρωτεύουσες του κόσμου".

1 Πατήστε το κουμπί **MENU**.

2 Πατήστε το κουμπί **UP** ή το κουμπί **DOWN** για να ορίσετε  (ρυθμίσεις κάμερας) -  **GMT** (ρύθμιση περιοχής) - διαφορά ώρας, μετά πατήστε το κουμπί **REC/ENTER**.

3 Επιβεβαιώστε την ώρα στην οθόνη που εμφανίζεται και μετά πατήστε το κουμπί **REC/ENTER**.



[62] Αλλαγή των ρυθμίσεων | Ρυθμίσεις κάμερας

Ρύθμιση θερινής ώρας

Ορίζει το αν θα εμφανίζεται η θερινή ώρα στις ρυθμίσεις ημερομηνίας και ώρας.

1 Πατήστε το κουμπί **MENU**.

2 Πατήστε το κουμπί **UP** ή το κουμπί **DOWN** για να επιλέξετε  (ρυθμίσεις κάμερας) -  **OFF** (ρύθμιση θερινής ώρας) - τιμή ρύθμισης, μετά πατήστε το κουμπί **REC/ENTER**.

-  **ON** (Ρυθμίζει τη θερινή ώρα)
-  **OFF** (Δεν ρυθμίζει τη θερινή ώρα)

[63] Αλλαγή των ρυθμίσεων | Ρυθμίσεις κάμερας

Έκδοση



Μπορεί να εμφανιστεί η έκδοση λογισμικού της κάμερας.

- 1 Πατήστε το κουμπί **MENU**.
- 2 Πατήστε το κουμπί **UP** ή **DOWN** για να επιλέξετε  (ρυθμίσεις κάμερας) - **Ver.** (έκδοση), μετά πατήστε το κουμπί **REC/ENTER**.

[64] Αλλαγή των ρυθμίσεων | Ρυθμίσεις κάμερας

Επαναφορά των ρυθμίσεων

Μπορείτε να πραγματοποιήσετε επαναφορά των ρυθμίσεων στις προεπιλεγμένες τιμές τους.

- 1 Πατήστε το κουμπί **MENU**.
- 2 Πατήστε το κουμπί **UP** ή το κουμπί **DOWN** για να επιλέξετε  (ρυθμίσεις κάμερας) - **RESET** (επαναφορά των ρυθμίσεων) - τιμή ρύθμισης, μετά πατήστε το κουμπί **REC/ENTER**.
- 3 Επιλέξτε **OK**, μετά πατήστε το κουμπί **REC/ENTER**.
 - Για να ακυρώσετε την επαναφορά, επιλέξτε , μετά πατήστε το κουμπί **REC/ENTER**.
 - Η κάμερα επανεκκινείται αυτόματα, όταν ολοκληρώνεται η επαναφορά.

Σημείωση

- Αν κάνετε επαναφορά των ρυθμίσεων, θα γίνει επίσης επαναφορά των πληροφοριών σύζευξης Bluetooth. Για εκ νέου σύνδεση, διαγράψτε τις πληροφορίες σύζευξης στη συνδεδεμένη συσκευή πριν τη σύνδεση.

[65] Προβολή

Προβολή με χρήση του τηλεχειριστηρίου Live-View

Με το τηλεχειριστήριο Live-View, αναπαραγάγετε τις εικόνες που έχουν εγγραφεί με την κάμερα. Η παρακάτω διαδικασία εξηγεί τον τρόπο αναπαραγωγής των ταινιών με τη χρήση του τηλεχειριστηρίου Live-View "RM-LVR3". Η οθόνη διαφέρει ανάλογα με το τηλεχειριστήριο Live-View που χρησιμοποιείτε.

- 1 Πατήστε το κουμπί MENU στο τηλεχειριστήριο ενώ η κάμερα είναι σε λειτουργία λήψης.**
- 2 Πατήστε το κουμπί UP ή το κουμπί DOWN του τηλεχειριστηρίου, για να επιλέξετε →  (αναπαραγωγή με χρήση τηλεχειριστηρίου) και μετά πατήστε το κουμπί REC/ENTER του τηλεχειριστηρίου.**
- 3 Επιλέξτε την εικόνα που θέλετε πατώντας το κουμπί UP ή DOWN.**
- 4 Πατήστε το κουμπί REC/ENTER του τηλεχειριστηρίου για να ξεκινήσει η αναπαραγωγή.**

Πατήστε ξανά το κουμπί REC/ENTER για να διακόψετε προσωρινά την αναπαραγωγή.

Επιστροφή στη λειτουργία λήψης

Για να επιστρέψετε στη λειτουργία λήψης, προβείτε σε έναν από τους παρακάτω χειρισμούς.

- Πατήστε το κουμπί MENU του τηλεχειριστηρίου Live-View για να επιλέξετε →  (λειτουργία λήψης) και κατόπιν πατήστε το κουμπί REC/ENTER του τηλεχειριστηρίου.
- Πατήστε το κουμπί REC/ENTER της κάμερας.

Σημείωση

- Η κάμερα δεν μπορεί να αναπαραγάγει ήχο.
- Ο ρυθμός καρτέ εικόνας που εμφανίζεται στην οθόνη LCD όταν χρησιμοποιείται το τηλεχειριστήριο για αναπαραγωγή αλλάζει, ανάλογα με την κατάσταση επικοινωνίας του Wi-Fi της κάμερας και του τηλεχειριστηρίου. Αυτός ο ρυθμός καρτέ διαφέρει από εκείνον που χρησιμοποιείται κατά τη λήψη.

Συμβουλή

- Μπορείτε να κάνετε γρήγορη προώθηση πατώντας το κουμπί UP του τηλεχειριστηρίου και γρήγορη επαναφορά πατώντας το κουμπί DOWN.

[66] Προβολή

Διαγραφή

Οι μη επιθυμητές εικόνες στην κάρτα μνήμης διαγράφονται μέσω ενός smartphone με εγκαταστημένη την εφαρμογή PlayMemories Mobile ή με το τηλεχειριστήριο Live-View. Για τον τρόπο χειρισμού του PlayMemories Mobile ή του τηλεχειριστηρίου Live-View, ανατρέξτε στο εγχειρίδιο οδηγιών στη διαδικτυακή τοποθεσία.

Σημείωση

- Αν θέλετε να διαγράψετε όλες τις εικόνες από την κάρτα μνήμης, διαμορφώστε την κάρτα μνήμης στην κάμερα.

[67] Δημιουργία ταινίας | Highlight Movie Maker

Δημιουργία ταινίας με στιγμιότυπα

Η κάμερα ανιχνεύει χαρακτηριστικές σκηνές από τις ταινίες που έχουν ληφθεί με την κάμερα και δημιουργεί την ταινία που συντίθεται από αυτές (ταινία με στιγμιότυπα) αυτόματα. Μπορείτε να αντιγράψετε ταινίες με στιγμιότυπα με το smartphone σας. Χειριζόμενοι το smartphone σας, μπορείτε να εκκινήσετε τη δημιουργία ταινίας με στιγμιότυπα και να πραγματοποιήσετε τις ρυθμίσεις δημιουργίας.

1 Ανοίξτε το PlayMemories Mobile του smartphone σας και συνδέστε το με την κάμερα μέσω Wi-Fi.

Για να συνδέσετε την κάμερα με το smartphone σας, ανατρέξτε στην ενότητα "Σύνδεση με το smartphone".

2 Επιλέξτε "Highlight Movie Maker" στην επιλογή "In-Camera Application Setting" από την ενότητα "Settings" του PlayMemories Mobile.

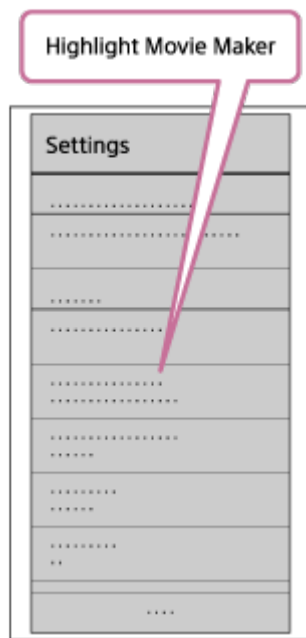

- 3 Πατήστε το εικονίδιο  για να επιλέξετε μια μορφή περιεχομένου που θέλετε να προσθέσετε σε μια ταινία με στιγμιότυπα.

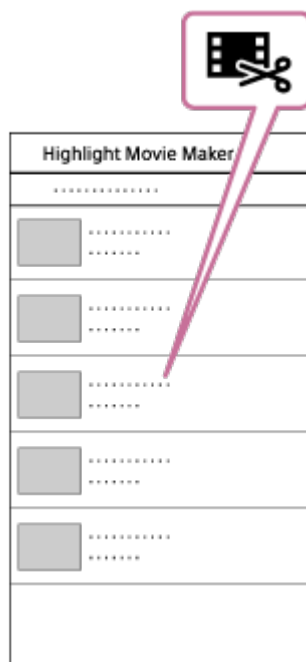

- 4 Επιλέξτε μια ταινία που θέλετε να προσθέσετε σε μια ταινία με στιγμιότυπα από τον κατάλογο ημερομηνιών ή περιεχομένου και, στη συνέχεια, πατήστε το κουμπί "Next".

Ξεκινάει η δημιουργία ταινίας με στιγμιότυπα.

- Δεν μπορείτε να επιλέξετε ταυτόχρονα τα περιεχόμενα MP4 και XAVC S.
- Μπορείτε να επιλέξετε έως 100 ταινίες βάσει ημερομηνίας ή αρχείου.
- Αν καταργήσετε τη σύνδεση Wi-Fi της κάμερας και του smartphone σας κατά τη δημιουργία της ταινίας με στιγμιότυπα, η κάμερα συνεχίζει τη δημιουργία της ταινίας.

- Πατήστε το κουμπί REC/ENTER της κάμερας για να ολοκληρώσετε τη δημιουργία της ταινίας με στιγμιότυπα.

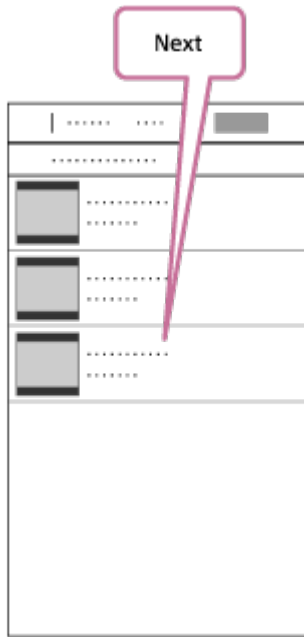

Συμβουλή

- Χρησιμοποιήστε το μενού "Settings" εκ των προτέρων για να αλλάξετε τη διάρκεια της ταινίας, τη μουσική επένδυση* και τη μίξη ήχου.

* Αυτή η ρύθμιση είναι διαθέσιμη μόνο σε ορισμένες χώρες και περιοχές.

- 5** Αφού δημιουργήσετε την ταινία με στιγμιότυπα, μπορείτε να κάνετε "Copy" αυτής στο smartphone σας.

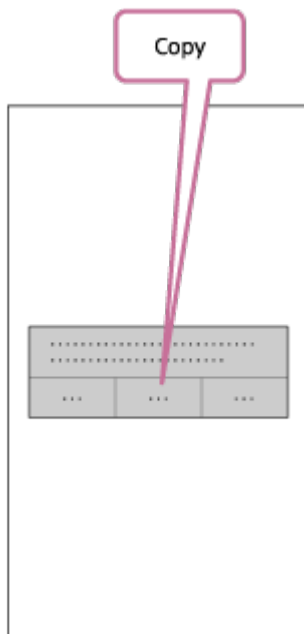

Συμβουλή

- Για αναπαραγωγή της ταινίας με στιγμιότυπα που έχετε αντιγράψει, χρησιμοποιήστε την

Σημείωση

- Ενημερώστε το PlayMemories Mobile στην πιο πρόσφατη έκδοση υλικολογισμικού εκ των προτέρων.
- Το φορμά της ταινίας με στιγμιότυπα που δημιουργείται είναι MP4.
- Τα ακόλουθα περιεχόμενα δεν είναι συμβατά με την ταινία με στιγμιότυπα.
 - XAVC S HD 24p
 - Εγγραφή υψηλής ταχύτητας
- Οι μέθοδοι χειρισμού και οι οθόνες ενδείξεων για την εφαρμογή μπορεί να αλλάξουν χωρίς προειδοποίηση στο μέλλον.
- Δείτε περισσότερες λεπτομέρειες σχετικά με το "PlayMemories Mobile" στην ακόλουθη διαδικτυακή τοποθεσία.
(<http://www.sony.net/pmm/>)
- Η προεγκατεστημένη σε αυτό το προϊόν μουσική επένδυση αποτελεί επίσημο αντικείμενο σύμβασης μεταξύ της Sony και των δικαιωματούχων. Οι ταινίες που περιέχουν την εν λόγω μουσική επένδυση επιτρέπονται για ιδιωτική χρήση, αντιγραφή, διανομή ή δημόσια μετάδοση μόνο όταν οι εν λόγω ταινίες προορίζονται για μη κερδοσκοπικό σκοπό και χωρίς να λαμβάνεται οποιοδήποτε είδος αμοιβής από το πρόσωπο στο οποίο παρουσιάζονται οι εν λόγω ταινίες.

[68] Δημιουργία ταινίας | Highlight Movie Maker

Εισαγωγή μουσικής επένδυσης (BGM)

Κατά προεπιλογή, η κάμερα περιλαμβάνει οκτώ τραγούδια τα οποία μπορείτε να χρησιμοποιήσετε ως μουσική επένδυση κατά την αναπαραγωγή μιας ταινίας με στιγμιότυπα. Όταν χρησιμοποιείτε το Action Cam Movie Creator συνδέοντας την κάμερα με τον υπολογιστή σας, μπορείτε να αντικαταστήσετε τη μουσική επένδυση της κάμερας με τη μουσική του υπολογιστή σας.

Εγκαταστήστε το Action Cam Movie Creator στον υπολογιστή σας εκ των προτέρων.

1 Πατήστε το κουμπί MENU.

2 Πατήστε το κουμπί UP ή DOWN για να επιλέξετε  (ρυθμίσεις κάμερας) -  BGM (μουσική επένδυση) -  DL, μετά πατήστε το κουμπί REC/ENTER.

3 Συνδέστε την κάμερα με τον υπολογιστή με το παρεχόμενο καλώδιο micro USB.

Η μεταφορά μουσικής του Action Cam Movie Creator ξεκινάει αυτόματα.



4 Χρησιμοποιήστε τη μεταφορά μουσικής του Action Cam Movie Creator για να αντικαταστήσετε τη μουσική επένδυση.

Για προεπισκόπηση της μουσικής επένδυσης

Για τον τρόπο προεπισκόπησης της προεγκατεστημένης μουσικής επένδυσης στην κάμερα, ανατρέξτε στην ακόλουθη διαδικτυακή τοποθεσία.

http://guide.d-imaging.sony.co.jp/mt_bgm/index.html

Για διαγραφή όλης της μουσικής επένδυσης

1. Πατήστε το κουμπί MENU.
2. Πατήστε το κουμπί UP ή DOWN για να επιλέξετε  (ρυθμίσεις κάμερας) -  BGM (φορμά) -  **FORMAT**, μετά πατήστε το κουμπί REC/ENTER.
Όταν ολοκληρώνεται η διαγραφή, εμφανίζεται το **OK**.

Συμβουλή

- Αν η κάμερα και το Action Cam Movie Creator δεν μπορούν να συνδεθούν, εκτελέστε τη διαδικασία που περιγράφεται στην ενότητα "Για διαγραφή όλης της μουσικής επένδυσης".

Σημείωση

- Αυτή η ρύθμιση είναι διαθέσιμη μόνο σε ορισμένες χώρες και περιοχές.
- Η προεγκατεστημένη σε αυτό το προϊόν μουσική επένδυση αποτελεί επίσημο αντικείμενο σύμβασης μεταξύ της Sony και των δικαιωματούχων. Οι ταινίες που περιέχουν την εν λόγω μουσική επένδυση επιτρέπονται για ιδιωτική χρήση, αντιγραφή, διανομή ή δημόσια μετάδοση μόνο όταν οι εν λόγω ταινίες προορίζονται για μη κερδοσκοπικό σκοπό και χωρίς να λαμβάνεται οποιοδήποτε είδος αμοιβής από το πρόσωπο στο οποίο παρουσιάζονται οι εν λόγω ταινίες.

[69] Ροή ταινίας σε πραγματικό χρόνο σε τοποθεσία ροής ταινιών | Ζωντανή ροή με την κάμερα (Ροή ταινίας σε πραγματικό χρόνο)

Ζωντανή ροή

Μπορείτε να προσφέρετε ταινίες σε πραγματικό χρόνο μέσω διαδικτυακών τοποθεσιών κοινής

χρήσης βίντεο, όπως το Ustream, χρησιμοποιώντας ένα δρομολογητή Wi-Fi ή ένα smartphone το οποίο μπορεί να συνδεθεί με την κάμερα. Μπορείτε επίσης να αποστείλετε μηνύματα στα καταχωρημένα SNS για να ανακοινώσετε ότι έχετε ξεκινήσει τη ζωντανή ροή βίντεο*.

* Απαιτείται εγγραφή σε μια τοποθεσία ροής βίντεο ή σε SNS.

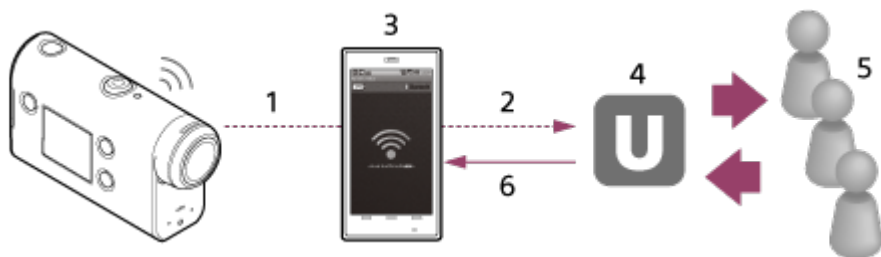

1. Wi-Fi
2. 3G/LTE
3. Λειτουργία σύνδεσης
4. Ustream
5. Θεατές
6. Σχόλια από τους θεατές

Για τη ζωντανή ροή, πρέπει να διαμορφωθούν οι ακόλουθες ρυθμίσεις.

Ορίστε τις παρακάτω ρυθμίσεις διανομής στις ρυθμίσεις ζωντανής ροής της κάμερας:

- Εγγραφή χρήστη στο Ustream
- Ένα smartphone (δυνατότητα σύνδεσης) ή περιβάλλον δικτύου Wi-Fi

* Για περισσότερες πληροφορίες σχετικά με τις ρυθμίσεις σύνδεσης του smartphone ή τις ρυθμίσεις δικτύου Wi-Fi, ανατρέξτε στις οδηγίες λειτουργίας που παρέχονται με το smartphone ή την υπηρεσία δικτύου. Για περαιτέρω λεπτομέρειες σχετικά με το περιβάλλον δικτύου, επικοινωνήστε με τον πάροχο υπηρεσιών δικτύου σας. Το χαρακτηριστικό ζωντανής ροής εξαρτάται από την υπηρεσία και τους όρους του τρίτου παρόχου διαδικτύου στην περιοχή σας. Αυτή η λειτουργία ενδέχεται να μην είναι διαθέσιμη λόγω περιορισμών υπηρεσιών ευρυζωνικής σύνδεσης και διαδικτύου στην περιοχή σας.

[70] Ροή ταινίας σε πραγματικό χρόνο σε τοποθεσία ροής ταινιών | Ζωντανή ροή με την κάμερα (Ροή ταινίας σε πραγματικό χρόνο)

Προετοιμασία για ζωντανή ροή

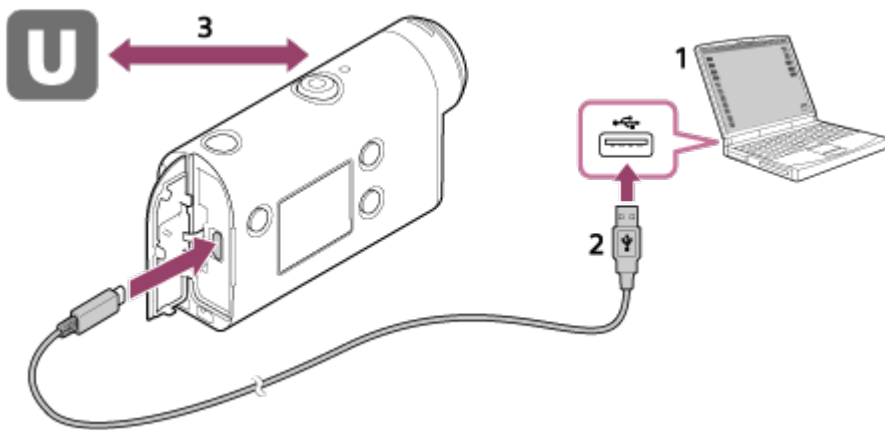

1. Προτού ξεκινήσετε τη ζωντανή ροή, εξασφαλίστε ένα λογαριασμό Ustream και εγκαταστήστε την εφαρμογή που προορίζεται αποκλειστικά για υπολογιστές, το "Action Cam Movie Creator".

Πραγματοποιήστε λήψη του "Action Cam Movie Creator" από την ακόλουθη διαδικτυακή τοποθεσία.

<http://www.sony.net/acmc/>

2. Συνδέστε την κάμερα με τον υπολογιστή σας με το παρεχόμενο καλώδιο micro USB.

3. Διαμορφώστε τις ρυθμίσεις δικτύου, καταχωρίστε ένα λογαριασμό σε μια τοποθεσία διανομής βίντεο και διαμορφώστε τις ρυθμίσεις SNS στην επιλογή "Camera Settings for Live Streaming" των ρυθμίσεων κάμερας του Action Cam Movie Creator.

Μπορείτε να ρυθμίσετε την επιλογή "Camera Settings for Live Streaming".

Για τον τρόπο χειρισμού του Action Cam Movie Creator, ανατρέξτε στην ακόλουθη διαδικτυακή τοποθεσία.

<http://www.sony.net/guide/nst/>

Ρυθμίσεις κάμερας για τη ζωντανή ροή

Ρυθμίσεις δικτύου

Μπορείτε να ρυθμίσετε το δίκτυο Wi-Fi στο οποίο συνδέεται η κάμερά σας.

SSID δικτύου, κωδικός πρόσβασης, λειτουργία ασφάλειας

Ρυθμίσεις ροής

Μπορείτε να ορίσετε τη μέθοδο ροής.

Τοποθεσία ροής, κανάλι, ποιότητα εικόνας και αποθήκευση ρυθμίσεων της τοποθεσίας ροής

Τίτλος και περιγραφή του βίντεο ροής

Ρυθμίσεις SNS

Διαμορφώνοντας αυτήν τη ρύθμιση, μπορείτε να δημοσιεύσετε ένα σχόλιο μέσω υπηρεσιών κοινωνικών δικτύων κατά την έναρξη της ροής του βίντεο.

Ρυθμίσεις σύνδεσης για υπηρεσίες δικτύου

Σχόλια που δημοσιεύετε

Πληροφορίες για το Ustream

Το Ustream είναι μια τοποθεσία κοινής χρήσης βίντεο, μέσω της οποίας μπορείτε να μεταδώσετε και να προβάλετε βίντεο με τη λειτουργία ζωντανής ροής της κάμερας. Για λεπτομέρειες σχετικά με το Ustream, ανατρέξτε στην ακόλουθη τοποθεσία.

<http://www.ustream.tv/>

Σημείωση



- Τα προσωπικά σας στοιχεία (πληροφορίες που απαιτούνται κατά τη σύνδεση στο SNS) ορίζονται στην κάμερα.
Αν απορρίψετε ή χαρίσετε την κάμερα, πατήστε το κουμπί MENU, μετά πατήστε το κουμπί UP ή DOWN για να επιλέξετε  (ρυθμίσεις κάμερας) - **RESET** (επαναφορά των ρυθμίσεων) - **OK** και διαγράψτε τις ρυθμίσεις.

[71] Ροή ταινίας σε πραγματικό χρόνο σε τοποθεσία ροής ταινιών | Ζωντανή ροή με την κάμερα (Ροή ταινίας σε πραγματικό χρόνο)

Εκτέλεση ζωντανής ροής

Μπορείτε να ξεκινήσετε τη ζωντανή ροή, αφού ολοκληρωθεί η προετοιμασία. Όταν πραγματοποιείται ζωντανή ροή για πρώτη φορά, συνιστάται να δοκιμάσετε τη ροή σε ένα προετοιμασμένο περιβάλλον, αφού τη ρυθμίσετε πρώτα σε έναν υπολογιστή.

1 Πατήστε το κουμπί MENU.

2 Πατήστε το κουμπί UP ή DOWN για να επιλέξετε * (λειτουργία λήψης) -  (ζωντανή ροή) και μετά πατήστε το κουμπί REC/ENTER.

* Εμφανίζεται το εικονίδιο της λειτουργίας λήψης που έχει επιλεγεί τη δεδομένη στιγμή.

3 Πατήστε το κουμπί REC/ENTER για να ξεκινήσει η ροή.

Η λυχνία REC στο επάνω μέρος της κάμερας ανάβει με μπλε χρώμα.

Ένδειξη κατά τη διάρκεια της ζωντανής ροής

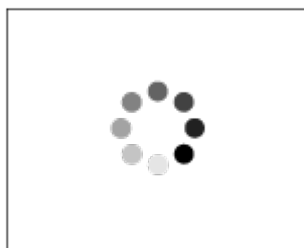

Προετοιμασία για σύνδεση με την τοποθεσία διανομής δικτύου

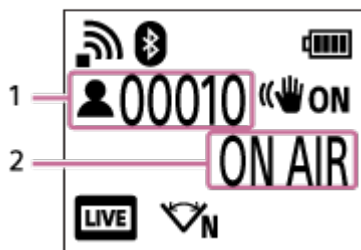

1 Υπάρχει ακροατήριο. Ο αριθμός που εμφανίζεται αντιστοιχεί στους θεατές.

2 Έναρξη ροής

Σημείωση

- Ενδέχεται να υπάρξει χρονική καθυστέρηση 10 - 20 δευτερολέπτων ανάμεσα στην έναρξη της ζωντανής ροής στην κάμερά σας και στη ροή βίντεο στην τοποθεσία ροής βίντεο.
- Μπορείτε να εγγράψετε ταινίες που διανέμονται ζωντανά στην κάρτα μνήμης της κάμερας. Όταν έχει τοποθετηθεί ήδη κάρτα μνήμης, οι ταινίες εγγράφονται ταυτόχρονα με τη διανομή*.
- Όταν η κάρτα μνήμης γεμίσει, διακόπτεται μόνο η εγγραφή της ταινίας και όχι και η διανομή. Όταν δεν έχει τοποθετηθεί κάρτα μνήμης, γίνεται μόνο διανομή ταινιών.

* Η επεξεργασία των ταινιών που εγγράφονται ταυτόχρονα με τη διανομή γίνεται σε λειτουργία MP4/HQ.

Ένδειξη λυχνίας REC/LIVE κατά τη διάρκεια ζωντανής ροής

Αν επιλέξετε τη λειτουργία ζωντανής ροής, μπορείτε να δείτε την κατάσταση ροής της ζωντανής ροής με τη λυχνία REC/LIVE στην κάμερα.

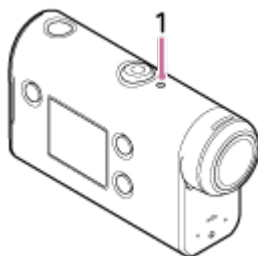

1: Λυχνία REC/LIVE

- OFF: Πριν από τη διανομή
- Ανάβει με μπλε χρώμα: Πραγματοποιείται διανομή
- ☀ Αναβοσβήνει σε μπλε χρώμα: Πραγματοποιείται διανομή (υπάρχει ακροατήριο)
- ☀ Αναβοσβήνει σε κόκκινο χρώμα: Σφάλμα διανομής

Για διακοπή της ζωντανής διανομής

Πατήστε το κουμπί REC/ENTER ξανά.

Περιορισμοί

Ειδοποίηση σχετικά με τον περιορισμό κατά τη χρήση ζωντανής ροής.

Περιορισμοί για το Ustream

- Υπάρχουν κάποιοι περιορισμοί για τη ροή βίντεο στο Ustream. Για λεπτομέρειες, ανατρέξτε στην τοποθεσία του Ustream.

Λειτουργίες Wi-Fi κατά τη ζωντανή ροή

- Δεν είναι δυνατή η παρακολούθηση εικόνων μέσω smartphone ή μέσω του τηλεχειριστηρίου Live-View κατά τη διάρκεια της ζωντανής ροής.

Σύνδεση δικτύου

- Χρησιμοποιήστε ένα smartphone με δυνατότητα σύνδεσης ή ένα δρομολογητή Wi-Fi για ζωντανή ροή. Ωστόσο, δεν παρέχονται εγγυήσεις σωστής λειτουργίας για όλα τα smartphone ή τους δρομολογητές Wi-Fi. Τα δημόσια ασύρματα δίκτυα LAN δεν μπορούν να χρησιμοποιηθούν ως συνδέσεις για ζωντανή ροή.

Ταυτόχρονη ζωντανή ροή με πολλαπλές κάμερες

- Δεν είναι δυνατή η ταυτόχρονη ζωντανή ροή βίντεο μέσω του ίδιου λογαριασμού με περισσότερες από 1 κάμερες. Πρέπει να συνδεθείτε με άλλον λογαριασμό.

Επιπτώσεις των συνθηκών της ασύρματης επικοινωνίας

- Όταν συνδέεστε μέσω της λειτουργίας σύνδεσης του smartphone ή μέσω ενός δρομολογητή Wi-Fi, οι εικόνες και οι ήχοι ενδέχεται να είναι διακεκομμένοι, ή να αποκόπτεται η επικοινωνία εξαιτίας των συνθηκών της ασύρματης επικοινωνίας.

Σύνδεση για ζωντανή ροή

- Ο χρόνος επικοινωνίας που μπορείτε να χρησιμοποιήσετε για ζωντανή ροή περιορίζεται, ανάλογα με τη σύμβαση του smartphone ή του δρομολογητή Wi-Fi. Επιβεβαιώστε το χρόνο εκ των προτέρων.

Χρόνος συνεχούς ροής

- Η συνεχής ζωντανή ροή με την κάμερα περιορίζεται στις 13 ώρες περίπου.

Περιορισμοί συνδέσεων δικτύου

- Σε ορισμένες χώρες ή περιοχές, δεν είναι δυνατή η σύνδεση με τοποθεσίες ζωντανής ροής. Χρησιμοποιήστε αυτήν τη λειτουργία σύμφωνα με τους νόμους που ισχύουν στη χώρα ή την περιοχή.

Προετοιμασία για σύνδεση με το smartphone

Εγκατάσταση της εφαρμογής στο smartphone

Εγκαταστήστε το PlayMemories Mobile στο smartphone σας. Ενημερώστε το PlayMemories Mobile στην πιο πρόσφατη έκδοσή του, εάν είναι ήδη εγκαταστημένο στο smartphone σας. Για τις πιο πρόσφατες αναλυτικές πληροφορίες σχετικά με τις λειτουργίες του PlayMemories Mobile, ανατρέξτε στην παρακάτω διαδικτυακή τοποθεσία.

<http://www.sony.net/pmm/>

Πραγματοποιήστε αναζήτηση για το PlayMemories Mobile στο Google Play και, στη συνέχεια, εγκαταστήστε το.

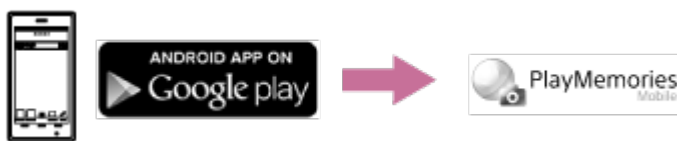

Πραγματοποιήστε αναζήτηση για το PlayMemories Mobile στο App Store και, στη συνέχεια, εγκαταστήστε το.



Σε περίπτωση απώλειας του κωδικού πρόσβασης

1. Συνδέστε την κάμερα με έναν υπολογιστή με το καλώδιο micro USB (παρέχεται).
2. Ενεργοποιήστε την κάμερα.
3. Εμφανίστε τις ρυθμίσεις [Computer] - [PMHOME] - [INFO] - [WIFI_INF.TXT] στον υπολογιστή σας και, στη συνέχεια, ελέγξτε το αναγνωριστικό χρήστη και τον κωδικό πρόσβασης.

Σημείωση

- Το Google play ενδέχεται να μην υποστηρίζεται, ανάλογα με τη χώρα ή την περιοχή. Σε αυτήν την περίπτωση, αναζητήστε το "PlayMemories Mobile" στο διαδίκτυο κι έπειτα εγκαταστήστε το.
- Οι λειτουργίες Wi-Fi και Bluetooth που περιγράφονται σε αυτό το σημείο δεν είναι εγγυημένο ότι θα λειτουργούν με όλα τα smartphone και τα tablet.

Δείγμα εμφάνισης οθόνης smartphone

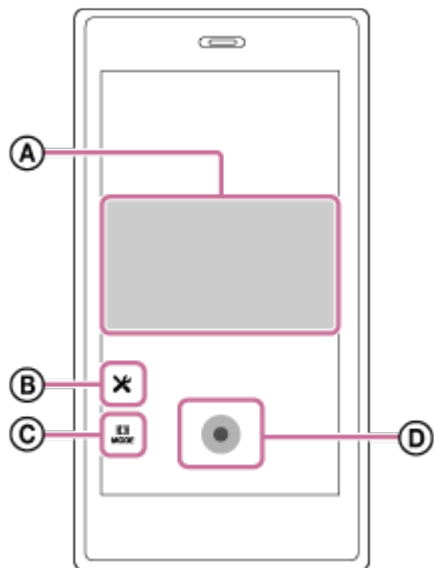

Ⓐ: Χαρακτηριστικά της λειτουργίας τηλεχειριστηρίου Wi-Fi

- Για έλεγχο του πεδίου προβολής πριν και κατά τη διάρκεια της εγγραφής
- Για παρακολούθηση εικόνων κατά την εγγραφή

Ⓑ: Διάφορες ρυθμίσεις

Ⓒ: Ρυθμίσεις λειτουργίας λήψης

 [Movie]

 [Photo]

 [Time-lapse capture]

 [Loop recording]

Ⓓ: Έναρξη/διακοπή εγγραφής







Σημείωση

- Όταν η λειτουργία αεροπλάνου έχει ρυθμιστεί ως ON, οι λειτουργίες Wi-Fi και Bluetooth δεν είναι διαθέσιμες.
- Ανάλογα με τις τοπικές ηλεκτρικές παρεμβολές ή τις δυνατότητες του smartphone, οι εικόνες live-view ίσως να μην εμφανίζονται ομαλά.

[75] Χρήση της κάμερας σε σύνδεση με άλλες συσκευές μέσω Wi-Fi | Σύνδεση με το smartphone

Σύνδεση smartphone με Wi-Fi μέσω QR Code (συσκευή Android)

Εκτελέστε προετοιμασία για σύνδεση με το smartphone σας πριν από τη σύνδεση.

- 1 Πατήστε το κουμπί MENU της κάμερας.
- 2 Πατήστε το κουμπί UP ή το κουμπί DOWN για να επιλέξετε  (ρυθμίσεις κάμερας)
-  ON (ρύθμιση σύνδεσης Wi-Fi) -  :ON, μετά πατήστε το κουμπί REC/ENTER.
- 3 Επιλέξτε τη λειτουργία λήψης ( /  /  / ).
- 4 Κάντε εκκίνηση του PlayMemories Mobile στο smartphone.



- 5 Επιλέξτε [Scan QR Code of the Camera] στο PlayMemories Mobile.

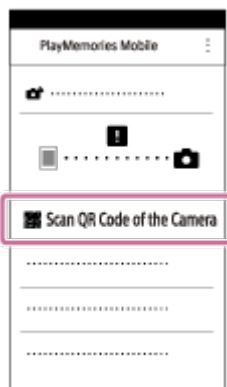

- 6 Επιλέξτε [OK] (Επιλέξτε [OK] ξανά όταν εμφανιστεί ένα μήνυμα.)



- 7** Σαρώστε το QR Code που είναι τυπωμένο σε ένα αυτοκόλλητο που υπάρχει στην πίσω πλευρά του καλύμματος μπαταριών της κάμερας.

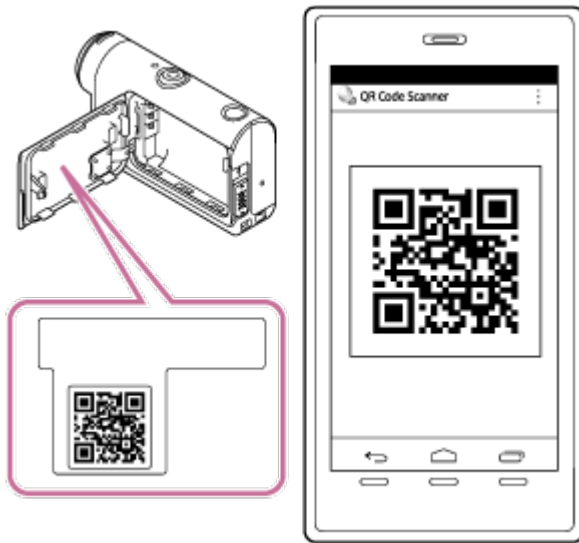







- 8** Όταν εμφανιστεί το μήνυμα [Connect with the camera?] στο smartphone, επιλέξτε [OK].

Σημείωση

- Όταν η λειτουργία αεροπλάνου έχει ρυθμιστεί ως ON, η λειτουργία Wi-Fi δεν είναι διαθέσιμη.
- Ανάλογα με τις τοπικές ηλεκτρικές παρεμβολές ή τις δυνατότητες του smartphone, οι εικόνες live-view ίσως να μην εμφανίζονται ομαλά.
- Όταν διαχειρίζεστε πολλαπλές κάμερες με μια συνδεδεμένη συσκευή, δεν μπορείτε να συνδέσετε ένα smartphone με το Wi-Fi μέσω QR Code.

Εκτέλεση της ρύθμισης Wi-Fi σε smartphone μέσω QR Code (iPhone/iPad)

Εκτελέστε προετοιμασία για σύνδεση με το smartphone σας πριν από τη σύνδεση.

- 1 Πατήστε το κουμπί MENU της κάμερας.
- 2 Πατήστε το κουμπί UP ή το κουμπί DOWN για να επιλέξετε  (ρυθμίσεις κάμερας) -  ON (ρύθμιση σύνδεσης Wi-Fi) -  :ON , μετά πατήστε το κουμπί REC/ENTER.
- 3 Επιλέξτε τη λειτουργία λήψης ( /  /  / ).
- 4 Κάντε εκκίνηση του PlayMemories Mobile στο smartphone.

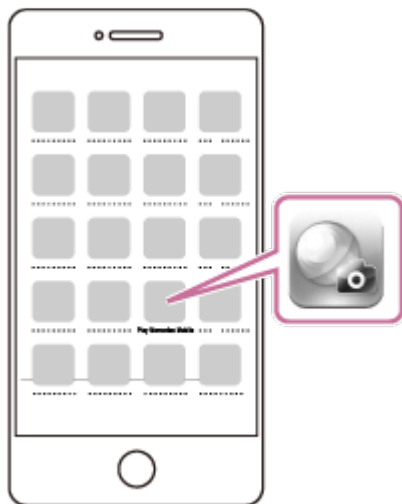

- 5 Επιλέξτε [Scan QR Code of the Camera] στο PlayMemories Mobile.

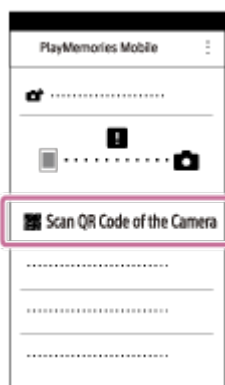

6 Επιλέξτε [OK] (Επιλέξτε [OK] ξανά όταν εμφανιστεί ένα μήνυμα.)



7 Σαρώστε το QR Code που είναι τυπωμένο σε ένα αυτοκόλλητο που υπάρχει στην πίσω πλευρά του καλύμματος μπαταριών της κάμερας.

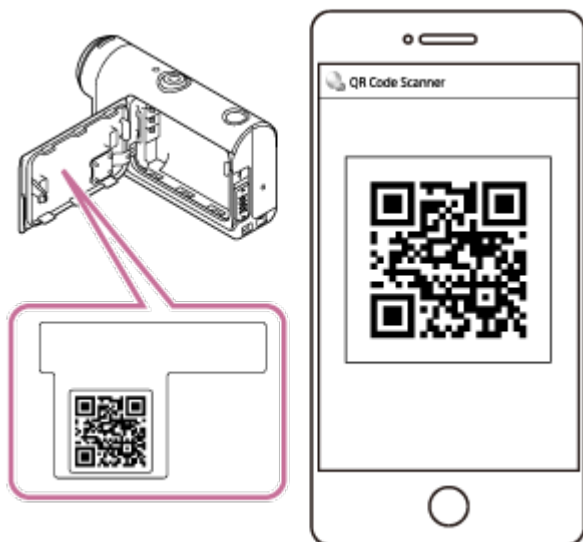

8 Ολοκληρώστε την εγκατάσταση του προφίλ (πληροφορίες ρύθμισης) ακολουθώντας τις οδηγίες στην οθόνη.



9 Στην αρχική οθόνη, επιλέξτε [Settings] - [Wi-Fi].

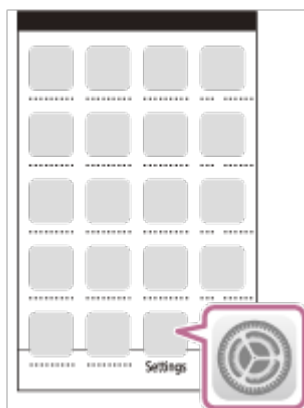

10 Επιλέξτε το SSID που είναι τυπωμένο σε ένα αυτοκόλλητο που υπάρχει στην πίσω πλευρά του καλύμματος μπαταριών της κάμερας.

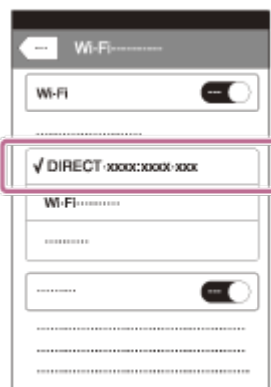

11 Επιστρέψτε στην αρχική οθόνη και, στη συνέχεια, πραγματοποιήστε εκκίνηση του PlayMemories Mobile.

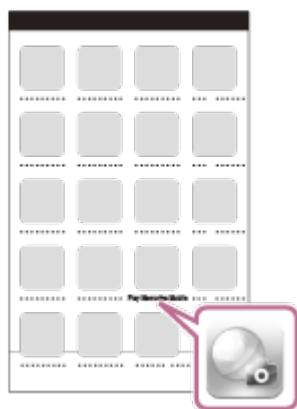

Σημείωση







- Όταν η λειτουργία αεροπλάνου έχει ρυθμιστεί ως ON, η λειτουργία Wi-Fi δεν είναι διαθέσιμη.

- Ανάλογα με τις τοπικές ηλεκτρικές παρεμβολές ή τις δυνατότητες του smartphone, οι εικόνες live-view ίσως να μην εμφανίζονται ομαλά.
- Όταν διαχειρίζεστε πολλαπλές κάμερες με μια συνδεδεμένη συσκευή, δεν μπορείτε να ορίσετε το Wi-Fi σε ένα smartphone μέσω QR Code.

[77] Χρήση της κάμερας σε σύνδεση με άλλες συσκευές μέσω Wi-Fi | Σύνδεση με το smartphone

Σύνδεση με smartphone με χρήση ID/κωδικού πρόσβασης (συσκευή Android)

Εκτελέστε προετοιμασία για σύνδεση με το smartphone σας πριν από τη σύνδεση.

- 1 Πατήστε το κουμπί MENU της κάμερας.
- 2 Πατήστε το κουμπί UP ή το κουμπί DOWN για να επιλέξετε  (ρυθμίσεις κάμερας) -  ON (ρύθμιση σύνδεσης Wi-Fi) -  :ON , μετά πατήστε το κουμπί REC/ENTER.
- 3 Επιλέξτε τη λειτουργία λήψης ( /  /  / ).
- 4 Κάντε εκκίνηση του PlayMemories Mobile στο smartphone.



- 5 Επιλέξτε το SSID που είναι τυπωμένο σε ένα αυτοκόλλητο που υπάρχει στην πίσω πλευρά του καλύμματος μπαταριών της κάμερας.

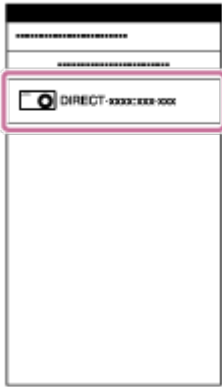

- 6 Εισαγάγετε τον κωδικό πρόσβασης που υπάρχει στο αυτοκόλλητο στο πίσω μέρος του καλύμματος μπαταριών (μόνο την πρώτη φορά).









Σημείωση

- Όταν η λειτουργία αεροπλάνου έχει ρυθμιστεί ως ON, η λειτουργία Wi-Fi δεν είναι διαθέσιμη.
- Ανάλογα με τις τοπικές ηλεκτρικές παρεμβολές ή τις δυνατότητες του smartphone, οι εικόνες live-view ίσως να μην εμφανίζονται ομαλά.

[78] Χρήση της κάμερας σε σύνδεση με άλλες συσκευές μέσω Wi-Fi | Σύνδεση με το smartphone

Σύνδεση με smartphone με χρήση ID/κωδικού πρόσβασης (iPhone/iPad)

Εκτελέστε προετοιμασία για σύνδεση με το smartphone σας πριν από τη σύνδεση.

- 1 Πατήστε το κουμπί MENU της κάμερας.
- 2 Πατήστε το κουμπί UP ή το κουμπί DOWN για να επιλέξετε  (ρυθμίσεις κάμερας)
-  ON (ρύθμιση σύνδεσης Wi-Fi) -  :ON , μετά πατήστε το κουμπί REC/ENTER.
- 3 Επιλέξτε τη λειτουργία λήψης ( /  /  / ).
- 4 Στην αρχική οθόνη του smartphone, επιλέξτε [Settings] – [Wi-Fi].

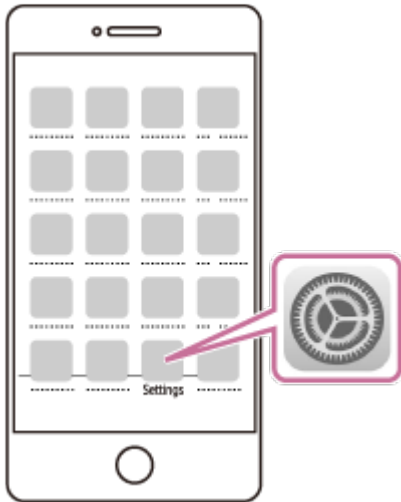

- 5 Επιλέξτε το SSID που είναι τυπωμένο σε ένα αυτοκόλλητο που υπάρχει στην πίσω πλευρά του καλύμματος μπαταριών της κάμερας.

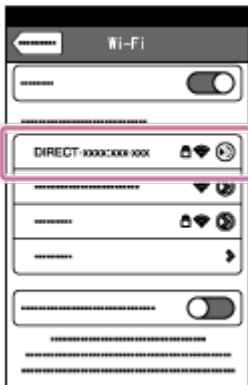

- 6 Εισαγάγετε τον κωδικό πρόσβασης που υπάρχει στο αυτοκόλλητο στο πίσω μέρος του καλύμματος μπαταριών (μόνο την πρώτη φορά).



- 7 **Επιβεβαιώστε ότι το SSID που είναι τυπωμένο σε ένα αυτοκόλλητο που υπάρχει στην πίσω πλευρά του καλύμματος μπαταριών της κάμερας είναι συνδεδεμένο.**



- 8 **Επιστρέψτε στην αρχική οθόνη και, στη συνέχεια, πραγματοποιήστε εκκίνηση του PlayMemories Mobile.**

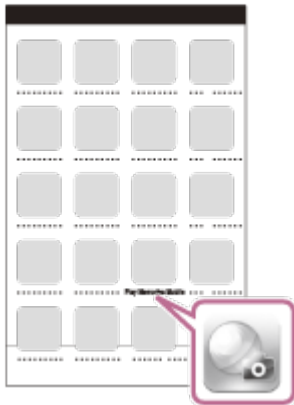

Σημείωση

- Όταν η λειτουργία αεροπλάνου έχει ρυθμιστεί ως ON, η λειτουργία Wi-Fi δεν είναι διαθέσιμη.
- Ανάλογα με τις τοπικές ηλεκτρικές παρεμβολές ή τις δυνατότητες του smartphone, οι εικόνες live-view ίσως να μην εμφανίζονται ομαλά.

[79] Χρήση της κάμερας σε σύνδεση με άλλες συσκευές μέσω Wi-Fi | Σύνδεση με το τηλεχειριστήριο Live-View



Σύνδεση μίας κάμερας με το τηλεχειριστήριο Live-View (Μονή σύνδεση)

Αυτή η ενότητα περιγράφει τον τρόπο σύνδεσης με το τηλεχειριστήριο Live-View "RM-LVR3". Αν χρησιμοποιείτε άλλο τηλεχειριστήριο Live-View, δείτε τον Οδηγό βοήθειας του σχετικού τηλεχειριστηρίου.



1 Ενεργοποιήστε το τηλεχειριστήριο Live-View.

Για λεπτομέρειες, ανατρέξτε στην ενότητα "Σύνδεση του τηλεχειριστηρίου με μία κάμερα μέσω Wi-Fi" στο έγγραφο Οδηγός βοήθειας του τηλεχειριστηρίου Live-View (RM-LVR3). http://rd1.sony.net/help/cam/1650/h_zz/

2 Ρυθμίστε τη λειτουργία σύνδεσης της κάμερας.

Πατήστε το κουμπί MENU, μετά πατήστε το κουμπί UP ή DOWN για να επιλέξετε  (ρυθμίσεις κάμερας) -  ON (ρύθμιση σύνδεσης Wi-Fi) -  ON, μετά πατήστε το κουμπί REC/ENTER.

3 Επιλέξτε το SSID που είναι τυπωμένο στο αυτοκόλλητο που υπάρχει στην πίσω πλευρά του καλύμματος μπαταριών της κάμερας με το τηλεχειριστήριο Live-View.

Ακούγεται το ηχητικό σήμα (μπιπ) σύνδεσης, μετά εμφανίζεται το  +..... στην οθόνη ενδείξεων.

4 Πατήστε το κουμπί UP ή DOWN για να επιλέξετε **OK**, μετά πατήστε το κουμπί REC/ENTER.

Σημείωση

- Όταν το ηχητικό σήμα (μπιπ) έχει οριστεί ως OFF, το ηχητικό σήμα (μπιπ) σύνδεσης δεν ακούγεται.
- Εάν η σύνδεση με την κάμερα δεν ολοκληρωθεί, η αιτία ενδέχεται να είναι η συμφόρηση του ραδιοκύματος. Επαναλάβετε τη σύνδεση αλλάζοντας την τοποθεσία.

[80] Χρήση της κάμερας σε σύνδεση με άλλες συσκευές μέσω Wi-Fi | Σύνδεση με το τηλεχειριστήριο Live-View

Σύνδεση πολλών καμερών με τηλεχειριστήριο Live-View (Πολλαπλή σύνδεση)



Αυτή η ενότητα περιγράφει τον τρόπο σύνδεσης με το τηλεχειριστήριο Live-View "RM-LVR3". Αν χρησιμοποιείτε άλλο τηλεχειριστήριο Live-View, δείτε τον Οδηγό βοήθειας του σχετικού τηλεχειριστηρίου.



1 Ενεργοποιήστε το τηλεχειριστήριο Live-View.



Για λεπτομέρειες, ανατρέξτε στην ενότητα "Σύνδεση του τηλεχειριστηρίου με πολλές κάμερες μέσω Wi-Fi" στο έγγραφο Οδηγός βοήθειας του τηλεχειριστηρίου Live-View (RM-LVR3).





http://rd1.sony.net/help/cam/1650/h_zz/

2 Ρυθμίστε την κάμερα.

- Κατά τη σύνδεση της κάμερας με το τηλεχειριστήριο Live-View για πρώτη φορά Πατήστε το κουμπί MENU, μετά πατήστε το κουμπί UP ή DOWN για να επιλέξετε  (ρυθμίσεις κάμερας) -  ON (ρύθμιση σύνδεσης Wi-Fi) -  (πολλαπλή σύνδεση) - **NEW**, μετά πατήστε το κουμπί REC/ENTER.

Όταν ακουστεί ένα ηχητικό σήμα (μπιπ) από αυτήν την κάμερα και εμφανιστεί η ένδειξη   στην οθόνη ενδείξεων, καταχωρίστε αυτήν την κάμερα χρησιμοποιώντας το τηλεχειριστήριο Live-View. Όταν ολοκληρώνεται η σύνδεση, εμφανίζεται στην οθόνη ενδείξεων αυτής της κάμερας η ένδειξη

 . Πατήστε το κουμπί REC/ENTER.

- Κατά τη σύνδεση της κάμερα με το τηλεχειριστήριο Live-View μετά τη δεύτερη φορά Πατήστε το κουμπί MENU, μετά πατήστε το κουμπί UP ή DOWN για να επιλέξετε  (ρυθμίσεις κάμερας) -  ON (ρύθμιση σύνδεσης Wi-Fi) -  (πολλαπλή σύνδεση) -  , μετά πατήστε το κουμπί REC/ENTER.

3 Εάν πρόκειται να συνεχίσετε να συνδέετε πολλές κάμερες, επαναλάβετε το βήμα 2.

Σημείωση

- Όταν το ηχητικό σήμα (μπιπ) έχει οριστεί ως OFF, το ηχητικό σήμα (μπιπ) σύνδεσης δεν ακούγεται.

[81] Χρήση της κάμερας σε σύνδεση με άλλες συσκευές μέσω Wi-Fi | Σύνδεση με Handycam

Σύνδεση μίας κάμερας με Handycam (Μονή σύνδεση)

Μπορείτε να χειριστείτε την κάμερα μέσω μιας Handycam που υποστηρίζει τη λειτουργία ελέγχου πολλών καμερών.



1 Ενεργοποιήστε τη Handycam.

Για λεπτομέρειες, ανατρέξτε στην ενότητα "Σύνδεση αυτού του προϊόντος σε μία κάμερα με έλεγχο πολλαπλών καμερών (Μονή σύνδεση)" στο έγγραφο Οδηγός βοήθειας της Handycam.



Παράδειγμα: Οδηγός βοήθειας του FDR-AX40/AX53/AX55/AXP55

http://rd1.sony.net/help/cam/1630/h_zz/

2 Ρυθμίστε τη λειτουργία σύνδεσης της κάμερας.

Πατήστε το κουμπί MENU, μετά πατήστε το κουμπί UP ή DOWN για να επιλέξετε  (ρυθμίσεις κάμερας) -  ON (ρύθμιση σύνδεσης Wi-Fi) -  :ON, μετά πατήστε το κουμπί REC/ENTER.

3 Επιλέξτε το SSID που είναι τυπωμένο στο αυτοκόλλητο που υπάρχει στην πίσω πλευρά του καλύμματος μπαταριών της κάμερας με το Handycam.

Ακούγεται το ηχητικό σήμα (μπιπ) σύνδεσης, μετά εμφανίζεται το  +.....  στην οθόνη ενδείξεων.

4 Πατήστε το κουμπί REC/ENTER.

Σημείωση

- Όταν το ηχητικό σήμα (μπιπ) έχει οριστεί ως OFF, το ηχητικό σήμα (μπιπ) σύνδεσης δεν ακούγεται.

Σύνδεση πολλών καμερών με Handycam (Πολλαπλή σύνδεση)

Μπορείτε να χειριστείτε την κάμερα μέσω μιας Handycam που υποστηρίζει τη λειτουργία ελέγχου πολλών καμερών.













1 Ενεργοποιήστε τη Handycam.

Για λεπτομέρειες, ανατρέξτε στην ενότητα "Σύνδεση αυτού του προϊόντος με περισσότερες από μία κάμερες με έλεγχο πολλών καμερών (Πολλαπλή σύνδεση)" στο έγγραφο Οδηγός βοήθειας της Handycam.

Παράδειγμα: Οδηγός βοήθειας του FDR-AX40/AX53/AX55/AXP55

http://rd1.sony.net/help/cam/1630/h_zz/

2 Ρυθμίστε τη λειτουργία σύνδεσης της κάμερας.

- Κατά τη σύνδεση της κάμερας με Handycam για πρώτη φορά
Πατήστε το κουμπί MENU, μετά πατήστε το κουμπί UP ή DOWN για να επιλέξετε  (ρυθμίσεις κάμερας) -  ON (ρύθμιση σύνδεσης Wi-Fi) -  (πολλαπλή σύνδεση) - **NEW**, μετά πατήστε το κουμπί REC/ENTER.
Όταν ακουστεί ένα ηχητικό σήμα (μπιπ) από αυτήν την κάμερα και εμφανιστεί η ένδειξη   στην οθόνη ενδείξεων της κάμερας, καταχωρίστε αυτήν την κάμερα χρησιμοποιώντας το Handycam. Όταν ολοκληρώνεται η σύνδεση, εμφανίζεται στην οθόνη ενδείξεων αυτής της κάμερας η ένδειξη  .
- Κατά τη σύνδεση της κάμερας με Handycam μετά τη δεύτερη φορά
Πατήστε το κουμπί MENU, μετά πατήστε το κουμπί UP ή DOWN για να επιλέξετε  (ρυθμίσεις κάμερας) -  ON (ρύθμιση σύνδεσης Wi-Fi) -  (πολλαπλή σύνδεση) -  , μετά πατήστε το κουμπί REC/ENTER.

3 Εάν πρόκειται να συνεχίσετε να συνδέετε πολλές κάμερες, επαναλάβετε το βήμα 2.

Σημείωση

•

[83] Επεξεργασία εικόνων που έχετε εισαγάγει στον υπολογιστή σας | Χρήση του Action Cam Movie Creator

Χρήσιμες λειτουργίες του Action Cam Movie Creator

Η εφαρμογή Action Cam Movie Creator™ σας επιτρέπει να εισάγετε ταινίες στον υπολογιστή σας, να επεξεργάζεστε εικόνες και να τις χρησιμοποιείτε με διάφορους τρόπους.

Επισκεφθείτε την ακόλουθη διεύθυνση URL, για να εγκαταστήσετε το λογισμικό.

<http://www.sony.net/acmc/>

Θα εγκατασταθούν ταυτόχρονα το Action Cam Movie Creator που μπορεί να εισάγει και να επεξεργαστεί ταινίες και το PlayMemories Home που μπορεί να εκτελέσει αναπαραγωγή.

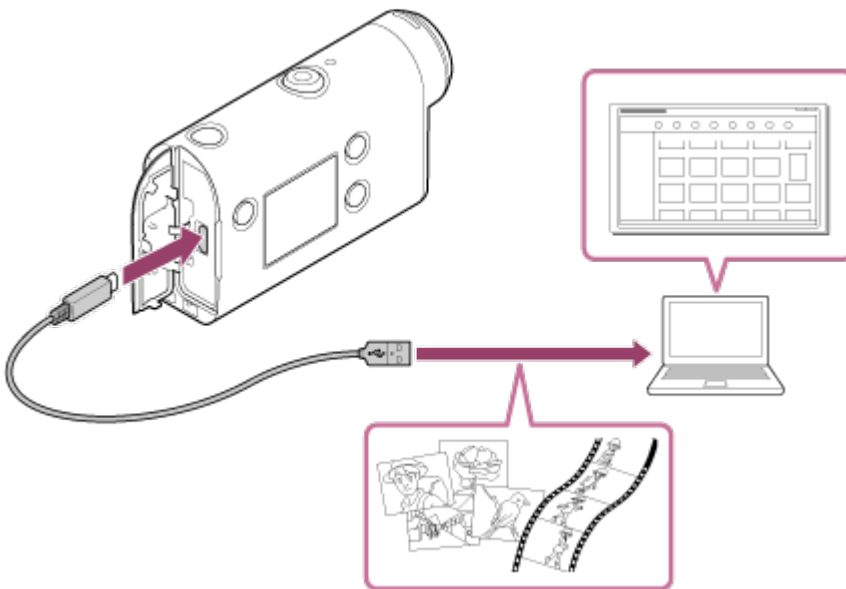

Χρήσιμες λειτουργίες του Action Cam Movie Creator

- Επεξεργασία ταινιών και στατικών εικόνων και εμφάνισή τους με πληροφορίες παρακολούθησης και ταχύτητα κίνησης.

Χρήσιμες λειτουργίες του PlayMemories Home

- Αναπαραγωγή ταινιών και στατικών εικόνων

Σημείωση

- Όταν εισάγετε ταινίες στον υπολογιστή σας, χρησιμοποιείτε το Action Cam Movie Creator.
- Χρησιμοποιήστε το καλώδιο micro USB (παρέχεται) κατά τη σύνδεση της κάμερας με τον υπολογιστή σας.

Εγκατάσταση του Action Cam Movie Creator στον υπολογιστή σας

Εγκαταστήστε το Action Cam Movie Creator στον υπολογιστή σας. Ακολουθήστε τα παρακάτω βήματα.

1 Ενεργοποιήστε τον υπολογιστή.

- Συνδεθείτε ως Διαχειριστής.
- Πριν από την εγκατάσταση του λογισμικού, κλείστε όλες τις εφαρμογές που εκτελούνται στον υπολογιστή.

2 Επισκεφθείτε την ακόλουθη διεύθυνση URL με το πρόγραμμα περιήγησης στο διαδίκτυο που υπάρχει στον υπολογιστή και εγκαταστήστε το Action Cam Movie Creator.



- <http://www.sony.net/acmc/>
- Όταν η εγκατάσταση ολοκληρωθεί, ξεκινά το Action Cam Movie Creator.

3 Συνδέστε την κάμερα με τον υπολογιστή με το παρεχόμενο καλώδιο micro USB.

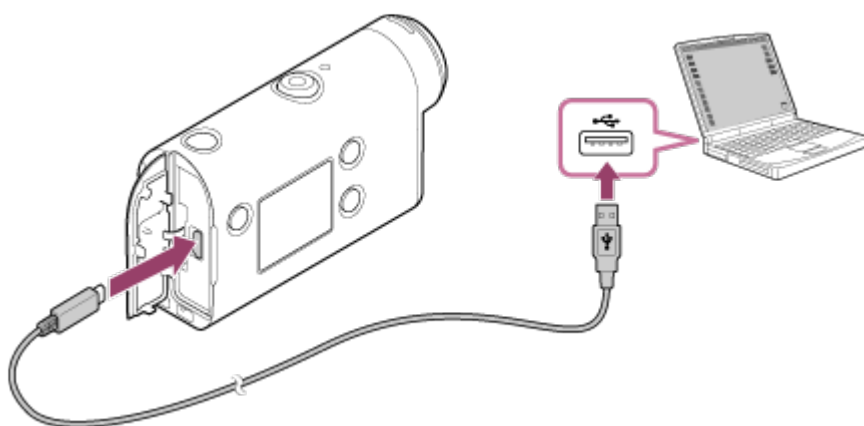
- Μπορείτε να προσθέσετε μια νέα λειτουργία στο Action Cam Movie Creator. Συνδέστε την κάμερα με τον υπολογιστή σας, ακόμα κι αν το Action Cam Movie Creator είναι ήδη εγκαταστημένο στον υπολογιστή σας.



Σημείωση

- Μην αποσυνδέετε το καλώδιο micro USB (παρέχεται) από την κάμερα, ενώ η οθόνη του υπολογιστή υποδεικνύει ότι η κάμερα λειτουργεί ή ότι πραγματοποιείται πρόσβαση σε αυτήν. Η ενέργεια αυτή ενδέχεται να καταστρέψει τα δεδομένα.
- Για να αποσυνδέσετε τον υπολογιστή από την κάμερα, κάντε κλικ στο  στη γραμμή εργασιών και, στη συνέχεια, κάντε κλικ στο  (εικονίδιο αποσύνδεσης). Αν χρησιμοποιείτε Windows Vista, κάντε κλικ στο  στη γραμμή εργασιών.

[85] Επεξεργασία εικόνων που έχετε εισάγει στο smartphone/tablet | Χρήση του Action Cam App

Χρήσιμες λειτουργίες του Action Cam App

Με το Action Cam App για smartphone/tablet, μπορείτε να καταγράψετε την ταινία που έχετε τραβήξει με το smartphone σας και μπορείτε να την επεξεργαστείτε με έναν χειρισμό. Επιπλέον, μπορείτε να προσθέσετε εφέ όπως πολλαπλή προβολή και αναπαραγωγή σε διάφορες ταχύτητες ενώ μπορείτε και να δημιουργήσετε ταινία με παρέλευση χρόνου.



Για τις πιο πρόσφατες αναλυτικές πληροφορίες σχετικά με τις λειτουργίες του Action Cam App, ανατρέξτε στην παρακάτω διαδικτυακή τοποθεσία.

<http://www.sony.net/acap/>

[86] Επεξεργασία εικόνων που έχετε εισάγει στο smartphone/tablet | Χρήση του Action Cam App

Εγκατάσταση του Action Cam App

Εγκαταστήστε το Action Cam App που είναι συμβατό με το smartphone/tablet σας.

Για τις πιο πρόσφατες πληροφορίες σχετικά με τις λειτουργίες του Action Cam App, ανατρέξτε στην παρακάτω διαδικτυακή τοποθεσία.

Πραγματοποιήστε αναζήτηση για το Action Cam App στο Google play και, στη συνέχεια, εγκαταστήστε το.



Το Google play ενδέχεται να μην υποστηρίζεται, ανάλογα με τη χώρα ή την περιοχή.

Πραγματοποιήστε αναζήτηση για το Action Cam App στο App Store και στη συνέχεια, εγκαταστήστε το.



[87] Πληροφορίες | Εγγράψιμος χρόνος

Εκτιμώμενη διάρκεια εγγραφής και αναπαραγωγής για το παρεχόμενο πακέτο μπαταριών

Χρόνος εγγραφής

Κατά προσέγγιση διαθέσιμος χρόνος, όταν χρησιμοποιείτε ένα πλήρως φορτισμένο πακέτο μπαταριών.

- Ποιότητα εικόνας: HQ
Χρόνος συνεχούς εγγραφής: 165 λεπτά (195 λεπτά)
Τυπικός χρόνος εγγραφής: 110 λεπτά (130 λεπτά)

Ο χρόνος εγγραφής που καταμετράται κατά τη χρήση ενός πλήρως φορτισμένου πακέτου μπαταριών

Ο χρόνος εγγραφής μπορεί να είναι μικρότερος, ανάλογα με τις συνθήκες εγγραφής.

Οι τιμές σε () υποδεικνύουν το χρόνο εγγραφής, όταν η λειτουργία τηλεχειριστηρίου Wi-Fi έχει ρυθμιστεί ως OFF.

Ο χρόνος εγγραφής μπορεί να είναι μεγαλύτερος, όταν απενεργοποιείτε τη ρύθμιση Wi-Fi (OFF).

Χρόνος αναπαραγωγής

Κατά προσέγγιση διαθέσιμος χρόνος, όταν χρησιμοποιείτε ένα πλήρως φορτισμένο πακέτο μπαταριών.

- Η ποιότητα εικόνας είναι HQ: 210 λεπτά

[88] Πληροφορίες | Εγγράψιμος χρόνος

Εκτιμώμενος χρόνος εγγραφής ταινιών

XAVC S HD

Βαθμός ροής δεδομένων	Κάρτα μνήμης	Μέσος χρόνος εγγραφής
50 Mbps	64 GB	155 λεπτά
	128 GB	310 λεπτά

MP4

Ποιότητα εικόνας	Κάρτα μνήμης	Μέσος χρόνος εγγραφής
PS	8 GB	35 λεπτά
	16 GB	75 λεπτά
	32 GB	155 λεπτά
	64 GB	320 λεπτά
	128 GB	640 λεπτά
HQ	8 GB	60 λεπτά
	16 GB	120 λεπτά
	32 GB	250 λεπτά
	64 GB	505 λεπτά
	128 GB	1015 λεπτά
STD	8 GB	155 λεπτά
	16 GB	320 λεπτά
	32 GB	655 λεπτά
	64 GB	1320 λεπτά

	128 GB	2650 λεπτά
HS120/HS100*	8 GB	35 λεπτά
	16 GB	75 λεπτά
	32 GB	155 λεπτά
	64 GB	320 λεπτά
	128 GB	640 λεπτά

* Ο ρυθμός καρέ αλλάζει σύμφωνα με την εναλλαγή NTSC/PAL.

- Κατά τη χρήση κάρτας μνήμης Sony.

Σημείωση

- Ο εγγράψιμος χρόνος ενδέχεται να διαφέρει, ανάλογα με τις συνθήκες εγγραφής, το θέμα και τη ρύθμιση ποιότητας εικόνας.
- Ο χρόνος συνεχούς λήψης ταινίας είναι περίπου 13 ώρες.

[89] Πληροφορίες | Εγγράψιμος χρόνος

Εκτιμώμενος αριθμός εγγράψιμων στατικών εικόνων

Αριθμός pixel: 8.3 M (Καταγραφή με παρέλευση χρόνου) (16:9)

Κατά τη χρήση κάρτας μνήμης 8 GB: 2500 εικόνες

Κατά τη χρήση κάρτας μνήμης 16 GB: 5000 εικόνες

Κατά τη χρήση κάρτας μνήμης 32 GB: 10000 εικόνες

Κατά τη χρήση κάρτας μνήμης 64 GB: 20000 εικόνες

Κατά τη χρήση κάρτας μνήμης 128 GB: 40000 εικόνες

Αριθμός pixel: 11.9 M (Στατικές εικόνες)

Κατά τη χρήση κάρτας μνήμης 8 GB: 1250 εικόνες

Κατά τη χρήση κάρτας μνήμης 16 GB: 2500 εικόνες

Κατά τη χρήση κάρτας μνήμης 32 GB: 5100 εικόνες

Κατά τη χρήση κάρτας μνήμης 64 GB: 10000 εικόνες

Κατά τη χρήση κάρτας μνήμης 128 GB: 20000 εικόνες

Σχετικά με τη φόρτιση του πακέτου μπαταριών

- Φορτίστε το πακέτο μπαταριών, προτού χρησιμοποιήσετε την κάμερα για πρώτη φορά.
- Συνιστούμε να φορτίζετε το πακέτο μπαταριών σε θερμοκρασία περιβάλλοντος μεταξύ 10 °C και 30 °C έως ότου η λυχνία CHG (Φόρτιση) απενεργοποιηθεί. Το πακέτο μπαταριών μπορεί να μην φορτίζει αποτελεσματικά σε θερμοκρασίες εκτός αυτού του εύρους.
- Η λυχνία CHG (Φόρτιση) μπορεί να αναβοσβήνει στη διάρκεια της φόρτισης της κάμερας στην ακόλουθη κατάσταση:
Το πακέτο μπαταριών δεν έχει προσαρτηθεί σωστά.
Το πακέτο μπαταριών είναι κατεστραμμένο.
Όταν η θερμοκρασία του πακέτου μπαταριών είναι υψηλή ή χαμηλή.

Αποτελεσματική χρήση του πακέτου μπαταριών

- Η απόδοση του πακέτου μπαταριών μειώνεται σε περιβάλλοντα με χαμηλή θερμοκρασία (χαμηλότερη από 10°C (50°F)). Επομένως σε κρύα μέρη, ο χρόνος λειτουργίας του πακέτου μπαταρίας είναι μικρότερος. Για να διασφαλιστεί μεγαλύτερη διάρκεια χρήσης του πακέτου μπαταριών, συνιστώνται τα παρακάτω: Τοποθετήστε το πακέτο μπαταριών σε μια τσέπη κοντά στο σώμα σας για να το θερμάνετε και εισαγάγετέ το στην κάμερα αμέσως προτού ξεκινήσετε τη λήψη.
 - Το πακέτο μπαταριών θα αποφορτιστεί γρήγορα, αν χρησιμοποιείτε συχνά την αναπαραγωγή, τη γρήγορη προώθηση και τη γρήγορη επαναφορά.
 - Απενεργοποιείτε την κάμερα κάθε φορά που δεν τη χρειάζεστε. Το πακέτο μπαταριών φθείρεται, όταν η λειτουργία λήψης είναι σε αναμονή.
 - Συνιστάται να έχετε στη διάθεσή σας εφεδρικά πακέτα μπαταριών για δύο ή τρεις φορές τον αναμενόμενο χρόνο λήψης και να βγάζετε δοκιμαστικές φωτογραφίες προτού τραβήξετε τις πραγματικές φωτογραφίες.
 - Αν το τμήμα ακροδεκτών του πακέτου μπαταριών είναι βρόμικο, μπορεί να μην είστε σε θέση να ενεργοποιήσετε την κάμερα ή το πακέτο μπαταριών μπορεί να μην φορτίζεται αποτελεσματικά. Σε αυτήν την περίπτωση, σκουπίστε απαλά την μπαταρία με ένα μαλακό πανί για να καθαρίσετε το πακέτο μπαταριών.
 - Μην εκθέτετε το πακέτο μπαταριών σε νερό. Το πακέτο μπαταριών δεν είναι αδιάβροχο.
 - Ακόμα κι αν η τροφοδοσία απενεργοποιηθεί, η μπαταρία θα καταναλωθεί. Αφαιρέστε τη μπαταρία πριν την αποθήκευση.
-

Πληροφορίες για το υπολειπόμενο φορτίο μπαταρίας

Αν το πακέτο μπαταριών εξαντληθεί γρήγορα, παρότι η ένδειξη υπολειπόμενου φορτίου είναι υψηλή, φορτίστε ξανά πλήρως το πακέτο μπαταριών. Η ένδειξη υπολειπόμενου φορτίου θα εμφανιστεί σωστά. Έχετε υπόψη ότι η ένδειξη μπορεί να μην εμφανίζεται σωστά στις ακόλουθες περιπτώσεις:

- Χρήση της κάμερας για μεγάλο διάστημα σε υψηλή θερμοκρασία
- Παροπλισμός της κάμερας με πλήρως φορτισμένο πακέτο μπαταριών
- Χρήση πακέτου μπαταριών που έχει χρησιμοποιηθεί πολύ

Σχετικά με την αποθήκευση του πακέτου μπαταριών



- Για να διατηρήσετε τη λειτουργία του πακέτου μπαταριών, να φορτίζετε το πακέτο μπαταριών κι έπειτα να το αποφορτίζετε πλήρως στην κάμερα τουλάχιστον μία φορά τον χρόνο, πριν το αποθηκεύσετε. Αφαιρείτε το πακέτο μπαταριών από την κάμερα και αποθηκεύετε το σε δροσερό και ξηρό μέρος.
- Για να μην λερωθεί ο ακροδέκτης, να αποφύγετε βραχυκυκλώματα κ.λπ., φροντίστε να μεταφέρετε ή να αποθηκεύετε το πακέτο μπαταριών σε πλαστική τσάντα, για να το διατηρείτε προστατευμένο από μεταλλικά υλικά.

Σχετικά με τη διάρκεια ζωής του πακέτου μπαταριών

- Η διάρκεια ζωής του πακέτου μπαταριών είναι περιορισμένη. Η χωρητικότητα της μπαταρίας μειώνεται με το χρόνο και με την επανειλημμένη χρήση. Αν ο χρόνος χρήσης μεταξύ των φορτίσεων μειωθεί σημαντικά, πιθανώς θα πρέπει να αντικαταστήσετε το πακέτο μπαταριών με ένα νέο.
- Η διάρκεια ζωής του πακέτου μπαταριών διαφέρει ανάλογα με τον τρόπο χρήσης ή αποθήκευσής του.

Για μείωση της κατανάλωσης της μπαταρίας

Αν η ρύθμιση της κάμερας έχει ως εξής, μπορείτε να μειώσετε την κατανάλωση της μπαταρίας τη στιγμή της χρήσης από την αρχική ρύθμιση της κατάστασης κατά περίπου 30%.

- Ρύθμιση Wi-Fi:  :OFF
- Φορμά ταινίας:  MP4
- Ρύθμιση ποιότητας εικόνας: **720 30p STD / 720 25p STD**
- Ρύθμιση λυχνίας:  :OFF

Για συχνή απενεργοποίηση της κάμερας κατά τη διάρκεια της κατάστασης αναμονής λήψης. Ενεργοποιείται η περαιτέρω μείωση της κατανάλωσης μπαταρίας της κάμερας.

Χώρες και περιοχές όπου χρησιμοποιείται το NTSC TV

Μπαρμπάντος, Βερμούδες, Βολιβία, Καναδάς, Χιλή, Κολομβία, Κόστα Ρίκα, Κούβα, Δομίνικα, Ισημερινός, Ελ Σαλβαδόρ, Γκουάμ, Γουατεμάλα, Γουιάνα, Αϊτή, Ονδούρα, Ιαπωνία, Μεξικό, Μικρονησία, Μιανμάρ, Νικαράγουα, Παναμάς, Περού, Φιλιππίνες, Πουέρτο Ρίκο, Δημοκρατία της Κορέας, Αγία Λουκία, Σαμόα, Σουρινάμ, Ταϊβάν, Τρινιδάδ και Τομπάγκο, Ηνωμένες Πολιτείες της Αμερικής, Βενεζουέλα κ.λπ.

Χώρες και περιοχές όπου χρησιμοποιείται το PAL TV

Αυστραλία, Αυστρία, Αργεντινή, Βέλγιο, Βουλγαρία, Βραζιλία, Κίνα, Κροατία, Δημοκρατία της Τσεχίας, Δανία, Φινλανδία, Γαλλία, Γαλλική Γουιάνα, Γερμανία, Ελλάδα, Χονγκ Κονγκ, Ουγγαρία, Ινδονησία, Ιράν, Ιράκ, Ιταλία, Κουβέιτ, Μαλαισία, Μονακό, Ολλανδία, Νέα Ζηλανδία, Νορβηγία, Παραγουάη, Πολωνία, Πορτογαλία, Ρουμανία, Ρωσία, Σιγκαπούρη, Σλοβακία, Ισπανία, Σουηδία, Ελβετία, Ταϊλάνδη, Τουρκία, Ουκρανία, Ηνωμένο Βασίλειο, Ουρουγουάη, Βιετνάμ κ.λπ.

[98] Πληροφορίες | Χρήση της κάμερας στο εξωτερικό

Κατάλογος με τις διαφορές ώρας στις πρωτεύουσες του κόσμου

Οι διαφορές ώρας από την τυπική ώρα στις πόλεις του κόσμου (από το 2016).

Πόλη	Διαφορά ώρας
Λισσαβόνα	GMT
Λονδίνο	
Βερολίνο	+01:00
Παρίσι	
Ελσίνκι	+02:00
Κάιρο	
Κωνσταντινούπολη	
Μόσχα	+03:00
Ναϊρόμπι	
Τεχεράνη	+03:30
Αμπού Ντάμπι	+04:00
Μπακού	
Καμπούλ	+04:30
Καράτσι	+05:00
Ισλαμαμπάντ	
Καλκούτα	+05:30
Νέο Δελχί	
Αλμάτι	+06:00
Ντάκα	

Γιανγκόν	+06:30
Μπανγκόκ	+07:00
Τζακάρτα	
Χονγκ Κονγκ	+08:00
Σιγκαπούρη	
Πεκίνο	
Τόκιο	+09:00
Σεούλ	
Αδελαΐδα	+09:30
Ντάργουιν	
Μελβούρνη	+10:00
Σίδνεϋ	
Νέα Καληδονία	+11:00
Φίτζι	+12:00
Ουέλινγκτον	
Μίντγουεϊ	-11:00
Χαβάη	-10:00
Αλάσκα	-09:00
Σαν Φρανσίσκο	-08:00
Τιχουάνα	
Ντένβερ	-07:00
Αριζόνα	
Σικάγο	-06:00
Πόλη Μεξικού	
Νέα Υόρκη	-05:00
Μπογκοτά	
Σαντιάγο	-04:00

Σαιν Τζον	-03:30
Μπραζιλία	-03:00
Μοντεβίδεο	
Φερνάντο ντε Νορόνια	-02:00
Αζόρες	-01:00
Πράσινο Ακρωτήριο	

[99] Πληροφορίες | Προφυλάξεις

Μη χρησιμοποιείτε/αποθηκεύετε την κάμερα στις ακόλουθες τοποθεσίες

- Σε μέρη με υπερβολικά υψηλή ή χαμηλή θερμοκρασία, ή υγρασία
Σε χώρους όπως μέσα σε αυτοκίνητο σταθμευμένο στον ήλιο, το σώμα της κάμερας μπορεί να παραμορφωθεί και αυτό ενδέχεται να προκαλέσει δυσλειτουργία.
- Τα μέρη υπό άμεσο ηλιακό φως ή κοντά σε πηγή θερμότητας δεν είναι κατάλληλα για αποθήκευση.
Το σώμα της κάμερας μπορεί να αποχρωματιστεί ή να παραμορφωθεί και αυτό ενδέχεται να προκαλέσει δυσλειτουργία.
- Σε μέρη όπου ασκούνται ισχυρές δονήσεις
- Κοντά σε ισχυρά μαγνητικά πεδία
- Σε μέρη με άμμο ή σκόνη
Προσέχετε να μην επιτρέψετε την είσοδο άμμου ή σκόνης στην κάμερα. Αυτό μπορεί να προκαλέσει δυσλειτουργία της κάμερας και, σε ορισμένες περιπτώσεις, αυτή η δυσλειτουργία μπορεί να μην επιδιορθώνεται.

[100] Πληροφορίες | Προφυλάξεις

Σχετικά με τη μεταφορά

Μην κάθεστε σε καρέκλα ή άλλο μέρος με την κάμερα στην πίσω τσέπη του παντελονιού ή της φούστας σας, καθώς αυτό μπορεί να προκαλέσει δυσλειτουργία ή να καταστρέψει την κάμερα.

[101] Πληροφορίες | Προφυλάξεις

Σχετικά με τη φροντίδα και την αποθήκευση του φακού

- Σκουπίστε την επιφάνεια του φακού με ένα μαλακό πανί στις εξής περιπτώσεις:
Όταν υπάρχουν δαχτυλιές στην επιφάνεια του φακού.
Σε ζεστά ή υγρά μέρη
Όταν ο φακός εκτίθεται σε θαλασσινό αέρα, όπως όταν βρίσκεται κοντά στη θάλασσα.
- Αποθηκεύετε σε καλά αεριζόμενο χώρο, όπου δεν υπάρχουν βρομιές ή σκόνη.
- Για να αποφύγετε τη συσσώρευση μούχλας, καθαρίζετε ανά διαστήματα το φακό όπως περιγράφεται παραπάνω.

[102] Πληροφορίες | Προφυλάξεις

Σχετικά με τον καθαρισμό

Καθαρίστε την επιφάνεια της κάμερας με ένα μαλακό πανί βρεγμένο ελαφρά με νερό, έπειτα σκουπίστε την επιφάνεια με ένα στεγνό πανί. Μην χρησιμοποιείτε κανένα από τα ακόλουθα, γιατί μπορεί να καταστρέψουν το φινίρισμα ή το περίβλημα.

- Χημικά προϊόντα όπως διαλυτικό, βενζίνη, οινόπνευμα, πανάκια καθαρισμού μίας χρήσης, εντομοαπωθητικό, αντηλιακό, εντομοκτόνο κ.λπ.
- Μην αγγίζετε την κάμερα, εάν στα χέρια σας έχετε οποιοδήποτε από τα παραπάνω.
- Μην αφήνετε την κάμερα σε επαφή με αντικείμενα από καουτσούκ ή βινύλιο για μεγάλα διαστήματα.

[103] Πληροφορίες | Προφυλάξεις

Σχετικά με τις θερμοκρασίες λειτουργίας

Η κάμερα έχει σχεδιαστεί για χρήση υπό θερμοκρασίες μεταξύ $-10\text{ }^{\circ}\text{C}$ και $+40\text{ }^{\circ}\text{C}$. Η λήψη σε εξαιρετικά κρύους ή ζεστούς χώρους που υπερβαίνουν αυτό το εύρος δεν συνιστάται.

Σχετικά με τη συμπύκνωση υγρασίας

Αν η κάμερα μεταφερθεί απευθείας από κρύο σε ζεστό χώρο, ενδέχεται να σημειωθεί συμπύκνωση υγρασίας μέσα ή έξω από την κάμερα. Αυτή η συμπύκνωση υγρασίας μπορεί να προκαλέσει δυσλειτουργία της κάμερας.

Αν υπάρξει συμπύκνωση υγρασίας

Απενεργοποιήστε την κάμερα και περιμένετε περίπου 1 ώρα μέχρι να εξατμιστεί η υγρασία.

Σημείωση για τη συμπύκνωση υγρασίας

Συμπύκνωση υγρασίας μπορεί να σημειωθεί όταν μεταφέρετε την κάμερα από κρύο σε ζεστό χώρο (ή το αντίθετο) ή όταν χρησιμοποιείτε την κάμερα σε μέρη με υγρασία, όπως φαίνεται παρακάτω.

- Όταν μεταφέρετε την κάμερα από μια χιονισμένη πλαγιά σε ένα ζεστό μέρος.
- Όταν μεταφέρετε την κάμερα από ένα αυτοκίνητο ή δωμάτιο με κλιματισμό σε έναν θερμό εξωτερικό χώρο.
- Όταν χρησιμοποιείτε την κάμερα μετά από καταιγίδα ή δυνατή βροχή.
- Όταν χρησιμοποιείτε την κάμερα σε ζεστό και υγρό μέρος.

Πώς να αποφύγετε τη συμπύκνωση υγρασίας

Όταν μεταφέρετε την κάμερα από κρύο σε ζεστό χώρο, τοποθετήστε τη σε πλαστική τσάντα, την οποία θα κλείσετε καλά. Αφαιρέστε την τσάντα όταν η θερμοκρασία εντός της έχει φτάσει στη θερμοκρασία περιβάλλοντος (περίπου έπειτα από 1 ώρα).

Σημειώσεις για προαιρετικά αξεσουάρ

Γνήσια αξεσουάρ της Sony ενδέχεται να μην είναι διαθέσιμα σε κάποιες χώρες/περιοχές.

Σημειώσεις σχετικά με την απόρριψη/μεταφορά της κάρτας μνήμης

Ακόμα και αν διαγράψετε τα δεδομένα από την κάρτα μνήμης ή αν διαμορφώσετε την κάρτα μνήμης στην κάμερα ή σε έναν υπολογιστή, ενδέχεται να μην διαγραφούν εντελώς τα δεδομένα από την κάρτα μνήμης. Όταν δίνετε την κάρτα μνήμης σε κάποιον άλλο, συνιστάται να διαγράψετε εντελώς τα δεδομένα με ένα λογισμικό διαγραφής δεδομένων σε υπολογιστή. Επίσης, όταν απορρίπτετε την κάρτα μνήμης, συνιστάται να καταστρέψετε το ίδιο το σώμα της κάρτας μνήμης.

[107] Πληροφορίες

Προδιαγραφές

[System]



Σήμα βίντεο

- HDTV
- Χρώμα NTSC, πρότυπα EIA
- Χρώμα PAL, πρότυπα CCIR

Συσκευή εικόνων:

- Τύπος 1/2,3 (7,77 mm) Αισθητήρας Exmor RTM CMOS
- Μικτά pixel: Περίπου 16,8 megapixel
- Πραγματική ανάλυση εικόνας (ταινία): Περίπου 11,1 megapixel (16:9) (Η σταθερή λήψη έχει ρυθμιστεί ως OFF)
- Πραγματική ανάλυση εικόνας (φωτογραφία): Περίπου 11,1 megapixel (16:9)
- Μέγιστη αποτελεσματικότητα στατικής εικόνας: Περίπου 11,9 megapixel (16:9)
- Λειτουργία εγγραφής φωτογραφιών με παρέλευση χρόνου: Περίπου 2,07 megapixel (16:9) HD (1920 x 1080), Περίπου 8,29 megapixel (16:9) 4K (3840 x 2160)

Φακός:

- Φακός ZEISS Tessar
- Διάφραγμα: F2.8
- Εστιακή απόσταση: $f = 2,8 \text{ mm}$
- Εστιακή απόσταση (ισοδύναμη με 35mm) (Λειτουργία ταινίας): $f = 18,4 \text{ mm}$ (ρύθμιση γωνίας: "  W : ευρεία") $f = 21,8 \text{ mm}$ (ρύθμιση γωνίας: "  N : στενή")

Κάμερα

- Έλεγχος έκθεσης: Αυτόματη έκθεση
- Ελάχιστος φωτισμός: 6 lx (lux)
- Σταθεροποίηση εικόνας: Ηλεκτρονική σταθεροποίηση εικόνας σταθερής λήψης
- Ελάχιστη απόσταση λήψης: Περίπου 30 cm (11 7/8 ίντσες)

Μορφή αρχείου:

- Ταινίες: MP4: MPEG-4 AVC/H.264, XAVC S: MPEG-4 AVC/H.264
- Ήχος: MPEG-4 AAC-LC 2ch (Κατά την εγγραφή ταινιών MP4), LPCM 2ch (Κατά την εγγραφή ταινιών XAVC S)
- Στατικές εικόνες: Συμβατότητα με JPEG (DCF Ver. 2.0 Exif Ver. 2.3, MPF Baseline)

Μέσο εγγραφής:

- Κατά την εγγραφή ταινιών MP4:
Μέσο Memory Stick Micro (Mark2)
Κάρτα microSD/SDHC/SDXC (Κατηγορίας 4 ή γρηγορότερη)
- Κατά την εγγραφή ταινιών XAVC S (50 Mbps): Κάρτα microSDHC/SDXC (Κατηγορίας 10 ή γρηγορότερη)

[Input and Output connectors]

- Ακροδέκτης multi/micro USB*: micro-B/USB2.0 Hi-Speed
(Υποστηρίζει συσκευές συμβατές με micro USB).

* Η σύνδεση USB είναι μόνο για έξοδο. (Για πελάτες σε κάποιες χώρες/περιοχές)

[Power]

Απαιτήσεις ισχύος:

- Επαναφορτιζόμενες μπαταρίες: 3,6 V (NP-BX1 (παρέχεται))
- Ακροδέκτης multi/micro USB: 5,0 V

Μέθοδος φόρτισης:

- Φόρτιση USB: DC 5,0 V, 500 mA/800 mA

Χρόνος φόρτισης:

- Μέσω υπολογιστή

NP-BX1 (παρέχεται): Περίπου 4 ώρες 25 λεπτά.

Μέθοδος τροφοδοσίας:

- Τροφοδοσία USB (συνιστάται 1,5 A ή περισσότερα)

Κατανάλωση ισχύος:

- Περίπου 1,6 W (όταν η ποιότητα της εικόνας είναι "MP4 HQ 1920 x 1080 30p")

Μπαταρία:

- Επαναφορτιζόμενες μπαταρίες: NP-BX1 (παρέχεται)

Μέγιστη τάση εξόδου: DC 4,2 V

Τάση εξόδου: DC 3,6 V

Μέγιστη τάση φόρτισης: DC 4,2 V

Μέγιστο ρεύμα φόρτισης: 1,89 A

Χωρητικότητα: 4,5 Wh (1,240 mAh)

Τύπος: Ιόντων λιθίου

[General]

- Αδιάβροχη απόδοση: Βάθος νερού 60 μέτρα (197 πόδια), 30 συνεχή λεπτά (Σε χρήση με το υποβρύχιο περίβλημα (MPK-UWH1))
- Θερμοκρασία λειτουργίας: -10 °C έως +40 °C (14 °F έως 104 °F)
- Θερμοκρασία αποθήκευσης: -20 °C έως +60 °C (-4 °F έως +140 °F)
- Διαστάσεις: Περίπου 24,2 mm x 47,0 mm x 83,0 mm (31/32 in. x 1 7/8 in. x 3 3/8 in) (Π/Υ/Β, συμπεριλαμβανομένων των προεξοχών και εξαιρουμένου του παρεχόμενου υποβρύχιου περιβλήματος)
- Βάρος: Περίπου 58 g (2,0 oz) (μόνο η κάμερα)
- Βάρος (κατά τη λήψη): Περίπου 83 g (2,9 oz) (συμπεριλαμβανομένου του NP-BX1 (παρέχεται) εξαιρουμένου του παρεχόμενου υποβρύχιου περιβλήματος))
- Μικρόφωνο: Στερεοφωνικό
- Ηχείο: Μονοφωνικό

[Wireless LAN]

- Αντίστοιχο πρότυπο: IEEE 802.11b/g/n
- Συχνότητα: 2,4 GHz
- Υποστηριζόμενα πρωτόκολλα ασφαλείας: WPA-PSK/WPA2-PSK
- Μέθοδος διαμόρφωσης: WPS (Wi-Fi Protected Setup)
- Μέθοδος πρόσβασης: Λειτουργία δομής

[Bluetooth communication]

- Πρότυπα Bluetooth Έκδ. 4.1 (συσκευή Bluetooth® Smart)
- Χρήση ζώνης συχνοτήτων: 2,4 GHz

Αξεσουάρ

Υποβρύχιο περίβλημα (MPK-UWH1)

- Διαστάσεις: Περίπου 46,1 mm x 69,2 mm x 89,1 mm (1 7/8 in. x 2 3/4 in. x 3 5/8 in.) (Π/Υ/Β, συμπεριλαμβανομένων των προεξοχών)
- Βάρος: Περίπου 81 g (2,8 oz) (εξαιρουμένου του προσαρμογέα), Περίπου 82 g (2,9 oz) (συμπεριλαμβανομένου του προσαρμογέα)
- Αντοχή στην πίεση: Παρέχεται δυνατότητα υποβρύχιας λήψης σε βάθος 60 μέτρων (197 ποδιών) για 30 συνεχή λεπτά.*

* Όταν έχει εισαχθεί η κάμερα.
Συνδετήρας προσάρτησης:

- Διαστάσεις: Περίπου 47,0 mm x 14,0 mm x 58,5 mm (1 7/8 in. x 9/16 in. x 2 3/8 in.) (Π/Υ/Β, συμπεριλαμβανομένων των προεξοχών)
- Βάρος: Περίπου 15 g (0,5 oz)

Ο σχεδιασμός και οι προδιαγραφές υπόκεινται σε αλλαγές χωρίς προειδοποίηση.

[108] Πληροφορίες

Εμπορικά σήματα

- Το Memory Stick και το  είναι εμπορικά σήματα ή κατοχυρωμένα εμπορικά σήματα της Sony Corporation.
- Οι ονομασίες Microsoft, Windows και Windows Vista είναι σήματα κατατεθέντα ή εμπορικά σήματα της Microsoft Corporation στις Η.Π.Α. ή/και σε άλλες χώρες.
- Το Mac είναι σήμα κατατεθέν της Apple Inc. στις Η.Π.Α. και σε άλλες χώρες.
- Οι ονομασίες Intel, Pentium και Intel Core είναι εμπορικά σήματα της Intel Corporation στις Η.Π.Α. ή/και άλλες χώρες.
- Το Adobe, το λογότυπο Adobe και το Adobe Acrobat είναι σήματα κατατεθέντα ή εμπορικά σήματα της Adobe Systems Incorporated στις Η.Π.Α. ή/και σε άλλες χώρες.
- Το λογότυπο microSDXC είναι εμπορικό σήμα της SD-3C, LLC.
- Η ονομασία iPad είναι εμπορικό σήμα της Apple Inc., κατατεθέν στις Η.Π.Α. και σε άλλες χώρες.
- Οι ονομασίες Android και Google Play είναι εμπορικά σήματα της Google Inc.
- Το Wi-Fi, το λογότυπο Wi-Fi και το Wi-Fi PROTECTED SET-UP είναι σήματα κατατεθέντα της Wi-Fi Alliance.
- Τα "PS" και "PlayStation" είναι σήματα κατατεθέντα της Sony Computer Entertainment Inc.
- Το λεκτικό σήμα και το λογότυπο Bluetooth® είναι κατοχυρωμένα εμπορικά σήματα ιδιοκτησίας της Bluetooth SIG, Inc. και οποιαδήποτε χρήση αυτών των σημάτων από τη Sony Corporation πραγματοποιείται στα πλαίσια σχετικής άδειας. Άλλα εμπορικά σήματα και εμπορικές ονομασίες ανήκουν στους αντίστοιχους ιδιοκτήτες τους.
- Το QR Code είναι κατοχυρωμένο εμπορικό σήμα της DENSO WAVE INCORPORATED. Επιπλέον, ονόματα συστημάτων και προϊόντων που χρησιμοποιούνται σε αυτό το εγχειρίδιο είναι, γενικά, εμπορικά σήματα ή σήματα κατατεθέντα των αντίστοιχων προγραμματιστών ή κατασκευαστών τους. Εντούτοις, οι ενδείξεις ™ ή ®™ μπορεί να μην περιγράφονται στο παρόν εγχειρίδιο.





[109] Πληροφορίες | Σημειώσεις για την άδεια χρήσης

Σχετικά με το λογισμικό όπου εφαρμόζεται η άδεια χρήσης GNU GPL/LGPL

Το λογισμικό που είναι επιλέξιμο για την ακόλουθη Άδεια Δημόσιας Χρήσης GNU (εφεξής καλούμενης "GPL") ή Άδεια Περιορισμένης Δημόσιας Χρήσης GNU (εφεξής καλούμενης "LGPL") περιέχεται στην κάμερα.

Αυτό σας ενημερώνει ότι έχετε δικαίωμα πρόσβασης, τροποποίησης και αναδιανομής του πηγαίου κώδικα για αυτά τα προγράμματα λογισμικού υπό τις προϋποθέσεις της παρεχόμενης GPL/LGPL.

Ο πηγαίος κώδικας παρέχεται στο διαδίκτυο. Για να πραγματοποιήσετε λήψη του πηγαίου κώδικα, μεταβείτε στην ακόλουθη διεύθυνση URL.



<http://oss.sony.net/Products/Linux>

Παρακαλείσθε να μην επικοινωνείτε μαζί μας σχετικά με το περιεχόμενο του πηγαίου κώδικα. Αντίγραφα των αδειών χρήσης (στα αγγλικά) είναι αποθηκευμένα στην εσωτερική μνήμη της κάμεράς σας.

Δημιουργήστε μια σύνδεση μέσω καλωδίου USB μεταξύ της κάμερας και ενός υπολογιστή και διαβάστε τα αρχεία που περιέχονται στον φάκελο "LICENSE" του "PMHOME".

Κατάλογος προεπιλεγμένων ρυθμίσεων

Οι προεπιλεγμένες ρυθμίσεις κάθε στοιχείου ρύθμισης είναι οι εξής.

- Ρύθμιση ποιότητας εικόνας
Το φορμά ταινίας είναι MP4: **1080 30p HQ / 1080 25p HQ**
Το φορμά ταινίας είναι HD: **1080 60p 50M / 1080 50p 50M**
- Φορμά ταινίας: **MP4**
- Λειτουργία καταγραφής παρέλευσης χρόνου, μέγεθος εικόνας: 
- Χρόνος εγγραφής βρόχου:  **:5 min**
- Εναλλαγή λειτουργίας στατικής εικόνας:

- Μεσοδιάστημα λήψης στατικών εικόνων: : 8f 1s
- Χρονοδιακόπτης: :OFF
- Μεσοδιάστημα λήψης με παρέλευση χρόνου: :1s
- Αριθμός λήψης με παρέλευση χρόνου: :300
- Σταθερή λήψη: :ON
- Ρύθμιση γωνίας: W
- Ρύθμιση ζουμ: :OFF
- Αναστροφή: :OFF
- Μετατόπιση ΑΕ: : ± 0.0
- Λειτουργία παρέλευσης χρόνου ΑΕ: **AE-T**
- Σκηνή: **SCN N**
- Ισοροπία λευκού: **AWB**
- Λειτουργία χρώματος: **Vivid**↑
- Ρύθμιση εγγραφής ήχου: :ON
- Εξουδετέρωση θορύβου ανέμου: :OFF
- Λειτουργία αεροπλάνου: :OFF
- Ρύθμιση σύνδεσης Wi-Fi: :ON
- Ρύθμιση Wi-Fi Hi power: :OFF
- Ρύθμιση Bluetooth: :ON
- Ρύθμιση ισχύος τηλεχειριστηρίου Bluetooth: ...
- Τροφοδοσία USB: :ON
- Ηχητικό σήμα (μπιπ): :ON
- Ένταση ηχητικού σήματος (μπιπ):
- Ρύθμιση λυχνίας: :3
- Εγγραφή με το πάτημα ενός κουμπιού: :OFF
- Αυτόματη απενεργοποίηση: **AUTO OFF : 60s**
- Εναλλαγή NTSC/PAL: NTSC (ανάλογα με τις περιοχές)
- Ρύθμιση θερινής ώρας: :OFF

[111] Αντιμετώπιση προβλημάτων

Αντιμετώπιση προβλημάτων

Εάν αντιμετωπίζετε προβλήματα με την κάμερα, δοκιμάστε τις εξής λύσεις.

- 1 **Ελέγξτε τις λύσεις αντιμετώπισης προβλημάτων και επιθεωρήστε την κάμερα.**
- 2 **Απενεργοποιήστε τη μονάδα και ενεργοποιήστε την ξανά ένα λεπτό αργότερα.**

[112] Αντιμετώπιση προβλημάτων | Πακέτο μπαταριών και τροφοδοσία

Δεν είναι δυνατή η ενεργοποίηση της κάμερας.

- Προσαρτήστε ένα φορτισμένο πακέτο μπαταριών.
- Βεβαιωθείτε ότι το πακέτο μπαταριών έχει εισαχθεί σωστά.

[113] Αντιμετώπιση προβλημάτων | Πακέτο μπαταριών και τροφοδοσία

Η τροφοδοσία του προϊόντος διακόπτεται ξαφνικά.

- Ανάλογα με τη θερμοκρασία της κάμερας και της μπαταρίας, η τροφοδοσία μπορεί να απενεργοποιηθεί αυτόματα για προστασία της κάμερας. Σε αυτήν την περίπτωση, εμφανίζεται μήνυμα στην οθόνη ενδείξεων πριν από την απενεργοποίηση της τροφοδοσίας.
- Αν δεν χρησιμοποιήσετε την κάμερα για κάποιο χρονικό διάστημα ενώ η τροφοδοσία είναι ενεργοποιημένη, η κάμερα απενεργοποιείται αυτόματα για να αποτρέψει την εξάντληση του πακέτου μπαταριών. Ενεργοποιήστε ξανά την κάμερα.
- Αν έχετε επιλέξει **AUTO OFF : OFF** για τη λειτουργία αυτόματης απενεργοποίησης, η τροφοδοσία της κάμερας δεν απενεργοποιείται αυτόματα.

[114] Αντιμετώπιση προβλημάτων | Πακέτο μπαταριών και τροφοδοσία

Η διάρκεια της μπαταρίας είναι σύντομη.

- Χρησιμοποιείτε την κάμερα σε εξαιρετικά ζεστό ή κρύο χώρο ή η φόρτιση δεν είναι επαρκής. Δεν πρόκειται για δυσλειτουργία.
- Αν δεν έχετε χρησιμοποιήσει την κάμερα για μεγάλο χρονικό διάστημα, θα βελτιώσετε την αποτελεσματικότητα της μπαταρίας, αν τη φορτίσετε και την αποφορτίσετε επανειλημμένα.
- Όταν η ωφέλιμη διάρκεια της μπαταρίας μειωθεί στο μισό του συνήθη χρόνου, ακόμα και μετά την πλήρη φόρτιση του πακέτου μπαταριών, ίσως να πρέπει να αντικαταστήσετε το πακέτο μπαταριών. Συμβουλευτείτε τον πλησιέστερο αντιπρόσωπο της Sony.

[115] Αντιμετώπιση προβλημάτων | Πακέτο μπαταριών και τροφοδοσία

Δεν είναι δυνατή η φόρτιση της κάμερας.

- Απενεργοποιήστε την κάμερα και πραγματοποιήστε τη σύνδεση USB.
- Αποσυνδέστε και, στη συνέχεια, συνδέστε ξανά το καλώδιο micro USB (παρέχεται).
- Χρησιμοποιήστε το καλώδιο micro USB (παρέχεται).
- Φορτίστε το πακέτο μπαταριών σε θερμοκρασία περιβάλλοντος μεταξύ 10 °C και 30 °C (50 °F έως 86 °F).
- Ενεργοποιήστε τον υπολογιστή και συνδέστε την κάμερα.
- Βγάλτε τον υπολογιστή από την κατάσταση αναστολής λειτουργίας ή αναμονής.
- Συνδέστε την κάμερα απευθείας με έναν υπολογιστή, χρησιμοποιώντας το καλώδιο micro USB (παρέχεται).
- Συνδέστε την κάμερα με έναν υπολογιστή με λειτουργικό σύστημα που υποστηρίζει η κάμερα.

[116] Αντιμετώπιση προβλημάτων | Πακέτο μπαταριών και τροφοδοσία

Η ένδειξη υπολειπόμενου φορτίου είναι εσφαλμένη.

- Αυτό το φαινόμενο παρουσιάζεται όταν χρησιμοποιείτε την κάμερα σε εξαιρετικά ζεστό ή κρύο χώρο.
- Προέκυψε διαφορά μεταξύ της ένδειξης υπολειπόμενου φορτίου και του πραγματικού υπολειπόμενου φορτίου της μπαταρίας. Αποφορτίστε πλήρως το πακέτο μπαταριών μία φορά και μετά φορτίστε το και πάλι για να διορθωθεί η ένδειξη.
- Φορτίστε πλήρως το πακέτο μπαταριών ξανά. Αν το πρόβλημα επιμένει, το πακέτο μπαταριών είναι εξαντλημένο. Αντικαταστήστε το πακέτο μπαταριών με ένα νέο.

[117] Αντιμετώπιση προβλημάτων | Κάρτα μνήμης

Δεν είναι δυνατή η εκτέλεση λειτουργιών με χρήση της κάρτας μνήμης.

- Αν χρησιμοποιείτε κάρτα μνήμης που διαμορφώθηκε σε υπολογιστή, διαμορφώστε την ξανά

[118] Αντιμετώπιση προβλημάτων | Λήψη εικόνων

Δεν είναι δυνατή η εγγραφή εικόνων.

- Ελέγξτε τον ελεύθερο χώρο της κάρτας μνήμης.

[119] Αντιμετώπιση προβλημάτων | Λήψη εικόνων

Δεν είναι δυνατή η εισαγωγή ημερομηνίας στις εικόνες.

- Η κάμερα δεν διαθέτει χαρακτηριστικό υπέρθεσης ημερομηνιών σε εικόνες.

[120] Αντιμετώπιση προβλημάτων | Προβολή εικόνων

Δεν είναι δυνατή η αναπαραγωγή εικόνων.

- Το όνομα φακέλου/αρχείου της κάμερας έχει αλλάξει συνδέοντάς την στον υπολογιστή σας.

[121] Αντιμετώπιση προβλημάτων | Υπολογιστές

Ο υπολογιστής σας δεν αναγνωρίζει την κάμερα.

- Όταν η στάθμη ισχύος της μπαταρίας είναι χαμηλή, φορτίστε την μπαταρία.
- Ενεργοποιήστε την κάμερα και συνδέστε την με έναν υπολογιστή.
- Χρησιμοποιήστε το καλώδιο micro USB (παρέχεται).
- Αποσυνδέστε το καλώδιο micro USB (παρέχεται) από τον υπολογιστή και από την κάμερα,

και συνδέστε το ξανά καλά.

- Αποσυνδέστε όλον τον εξοπλισμό εκτός από την κάμερα, το πληκτρολόγιο και το ποντίκι από τις υποδοχές USB του υπολογιστή σας.
- Συνδέστε την κάμερα απευθείας στον υπολογιστή σας χωρίς να μεσολαβεί διανομέας USB ή άλλη συσκευή.

[122] Αντιμετώπιση προβλημάτων | Υπολογιστές

Δεν είναι δυνατή η εισαγωγή εικόνων.

-
- Συνδέστε την κάμερα και τον υπολογιστή σας σωστά, με μια σύνδεση USB.

[123] Αντιμετώπιση προβλημάτων | Υπολογιστές

Δεν είναι δυνατή η εγκατάσταση του Action Cam Movie Creator.

-
- Ελέγξτε το περιβάλλον υπολογιστή ή τη διαδικασία εγκατάστασης που απαιτείται για την εγκατάσταση του Action Cam Movie Creator.

[124] Αντιμετώπιση προβλημάτων | Υπολογιστές

Το Action Cam Movie Creator δεν λειτουργεί σωστά.

-
- Κλείστε το Action Cam Movie Creator και επανεκκινήστε τον υπολογιστή σας.

[125] Αντιμετώπιση προβλημάτων | Υπολογιστές

Δεν είναι δυνατή η αναπαραγωγή εικόνων στον υπολογιστή σας.

-
- Συμβουλευτείτε τον κατασκευαστή του υπολογιστή ή του λογισμικού.

[126] Αντιμετώπιση προβλημάτων | Wi-Fi

Η μεταφορά μιας εικόνας διαρκεί πάρα πολλή ώρα.

-
- Οι φούρνοι μικροκυμάτων ή άλλες συσκευές με δυνατότητα Bluetooth χρησιμοποιούν το μήκος κύματος 2,4 GHz και μπορεί να παρεμποδίζουν τις επικοινωνίες. Αν υπάρχουν τέτοιες συσκευές κοντά σας, μετακινήστε την κάμερα μακριά από τις εν λόγω συσκευές ή κλείστε τις.

[127] Αντιμετώπιση προβλημάτων | Άλλα

Ο φακός θαμπώνει.

-
- Προκλήθηκε συμπύκνωση υγρασίας. Απενεργοποιήστε την κάμερα και περιμένετε περίπου μια ώρα μέχρι να εξατμιστεί η υγρασία.

[128] Αντιμετώπιση προβλημάτων | Άλλα

Η κάμερα ζεσταίνεται όταν τη χρησιμοποιείτε για μεγάλο χρονικό διάστημα.

-
- Αυτό είναι φυσιολογικό.

[129] Αντιμετώπιση προβλημάτων | Άλλα

Η ημερομηνία ή η ώρα δεν είναι σωστή.

-
- Ρυθμίστε την ημερομηνία και την ώρα ξανά.

Ενδείξεις προειδοποίησης και μηνύματα σφάλματος

Ένδειξη μπαταρίας (η υπολειπόμενη ισχύς της μπαταρίας είναι χαμηλή)

- Όταν η στάθμη ισχύος της μπαταρίας είναι χαμηλή, εμφανίζεται η ένδειξη . Φορτίστε το πακέτο μπαταριών αμέσως.

03-06

- Αποτυχία πολλαπλής σύνδεσης.

05-04

- Η υπολειπόμενη χωρητικότητα της κάρτας μνήμης είναι ανεπαρκής για εγγραφή βρόχου.

05-05

- Η μπαταρία που είναι απαραίτητη για λήψη δεν έχει εισαχθεί.
- Εισαγάγετε τη φορτισμένη μπαταρία.

05-06

- Αποτυχία σύνθεσης LE κίνησης.

05-07

- Αποτυχία λήψης εικόνων.

06-01

- Αδυναμία διαμόρφωσης του μέσου εγγραφής.

06-02

- Η κάρτα μνήμης δεν υποστηρίζει εγγραφή ταινιών XAVC S 100 Mbps.
- Κατά τη λήψη σε μορφή XAVC S, χρησιμοποιήστε κάρτα μνήμης microSDHC/SDXC 10 ή ταχύτερη.

06-05

- Αποτυχία ανάκτησης της κάρτας μνήμης.

06-06

- Η κάρτα μνήμης δεν έχει εισαχθεί σωστά
- Η κάρτα μνήμης είναι κατεστραμμένη.

06-09

- Δεν έχει εισαχθεί κάρτα μνήμης.

07-02

- Αποτυχία αναπαραγωγής.
- Υπάρχει μια ανωμαλία στο μέσο εγγραφής.

07-07

- Αποτυχία δημιουργίας ταινίας στιγμιότυπων

08-01

- Ορίστε τις απαραίτητες ρυθμίσεις για το Ustream χρησιμοποιώντας την επιλογή "Camera Settings for Live Streaming" των ρυθμίσεων κάμερας του Action Cam Movie Creator.

08-02

- Συνδεθείτε ξανά στο Ustream και επιβεβαιώστε τις ρυθμίσεις, χρησιμοποιώντας την επιλογή "Camera Settings for Live Streaming" των ρυθμίσεων κάμερας του Action Cam Movie Creator.

08-03

- Το κανάλι που έχει ρυθμιστεί μέσω της επιλογής "Camera Settings for Live Streaming" των ρυθμίσεων κάμερας του Action Cam Movie Creator είναι εσφαλμένο.
- Αυτό το μήνυμα εμφανίζεται επίσης αν ξεκινήσει η ροή δεδομένων από άλλα μέσα στο ίδιο κανάλι, ενώ εκτελείται ροή από την κάμερα.
- Ρυθμίστε ξανά το κανάλι.

08-04

- Ο συνολικός χρόνος αποθηκευμένων βίντεο στο Ustream έχει συμπληρώσει το όριο. Διακόψτε τη ροή βίντεο.

08-05

- Οι ρυθμίσεις αποθήκευσης του βίντεο δεν μπορούν να αποθηκευτούν στο Ustream επειδή προέκυψε ένα σφάλμα στο δίκτυο.
- Έχει σημειωθεί κάποιο άλλο σφάλμα δικτύου.
- Επιβεβαιώστε τη ρύθμιση του σημείου πρόσβασης ή την ασφάλεια του σημείου πρόσβασης χρησιμοποιώντας την επιλογή ενότητα "Camera Settings for Live Streaming" των ρυθμίσεων κάμερας του Action Cam Movie Creator.

08-06

- Βρέθηκε σημείο πρόσβασης, αλλά δεν είναι συνδεδεμένο. Ελέγξτε τον κωδικό πρόσβασης του σημείου πρόσβασης και συνδεθείτε ξανά.

08-07

- Δεν είναι δυνατή η εύρεση του σημείου πρόσβασης. Επιβεβαιώστε τη ρύθμιση του σημείου

πρόσβασης, χρησιμοποιώντας την επιλογή "Camera Settings for Live Streaming" των ρυθμίσεων κάμερας του Action Cam Movie Creator.

08-08

- Ρυθμίστε ξανά την ημερομηνία και την ώρα στην κάμερά σας.

08-09

- Σημειώθηκε άγνωστο σφάλμα στο Ustream κατά τη χρήση της λειτουργίας ζωντανής ροής. Περιμένετε λίγο και, κατόπιν, προσπαθήστε να επιβεβαιώσετε ξανά τη σύνδεση.

10-02

- Απενεργοποιήστε και, στη συνέχεια, ενεργοποιήστε ξανά την τροφοδοσία.

10-03

- Το πακέτο μπαταριών παρέχει ρεύμα που υπερβαίνει το μέγιστο ρεύμα αποφόρτισης.
- Ανιχνεύεται διαφορετικό πακέτο μπαταριών κατά την ενεργοποίηση της κάμερας.
- Ανιχνεύεται υποβάθμιση του πακέτου μπαταριών.
- Το φορτίο μπαταρίας είναι ανεπαρκές για τη λειτουργία.

10-04

- Δεν είναι δυνατή η εγγραφή εικόνων εξαιτίας αύξησης της θερμοκρασίας της κάμερας.

NO IMAGE

- Η κάρτα μνήμης δεν περιέχει εικόνες που μπορούν να αναπαραχθούν.



- Ανάκτηση της κάρτας μνήμης.



- Το υπολειπόμενο φορτίο μπαταρίας έχει εξαντληθεί.



- Η θερμοκρασία της κάμερας έχει αυξηθεί. Η τροφοδοσία μπορεί να απενεργοποιηθεί αυτόματα ή ενδέχεται να μην είστε σε θέση να εγγράψετε εικόνες. Αφήστε την κάμερα σε ένα δροσερό σημείο, έως ότου πέσει η θερμοκρασία.
- Αν εγγράφετε εικόνες για παρατεταμένη περίοδο, η θερμοκρασία της κάμερας αυξάνεται. Σε αυτήν την περίπτωση, διακόψτε την εγγραφή εικόνων.



FULL

- Η υπολειπόμενη χωρητικότητα της κάρτας μνήμης είναι ανεπαρκής για εγγραφή.



MAX

- Ο μέγιστος αριθμός αρχείων που μπορούν να εγγραφούν έχει συμπληρωθεί.

NO CARD

- Δεν έχει εισαχθεί κάρτα μνήμης.



- Η κάρτα μνήμης δεν έχει εισαχθεί σωστά.
- Η κάρτα μνήμης είναι κατεστραμμένη.

Twitter

- Έχει σημειωθεί σφάλμα δημοσίευσης στο Twitter.
- Ελέγξτε το δίκτυο ή συνδεθείτε ξανά στο Twitter.

Facebook

- Έχει σημειωθεί σφάλμα δημοσίευσης στο Facebook.
- Ελέγξτε το δίκτυο ή συνδεθείτε ξανά στο Facebook.