

SONY[®]

Bar të shëndoshë

Shpjeguesi i funksionimit

KUJDES

Mos e instaloni pajisjen në një hapësirë të kufizuar, të tilla si një raft librash ose ndërtuar në kabinet.

Për të reduktuar rrezikun e zjarrit, mos e mbulonit hapësirën e ajrimit të pajisjes me gazeta, mbulesa tavoline, perde, etj

Mos e ekspozoni pajisjen ndaj burimeve me flakë (për shembull qirinjtë të ndezur).

Për të reduktuar rrezikun e zjarrit ose goditjeve elektrike, nuk duhet të ekspozohet kjo pajisje ndaj pikimeve ose spërkatjeve me ujë dhe nuk duhen vendosur objekte të mbushura me lëng, siç janë vazot, mbi pajisje.

Njësia nuk shkëputet nga rrjeti elektrik për sa kohë që është e lidhur me prizën e rrymës, edhe nëse njësia vetë është e fikur.

Duke qenë se spina kryesore përdoret për të shkëputur njësinë nga rrjeti elektrik, lidhjeni njësinë me një prizë lehtësisht të arritshme AC. Nëse vini re një anomalji në njësi, shkëputeni spinën kryesore nga priza AC menjëherë.

Mos ekspozoni bateritë ose pajisjet me bateri të instaluar ndaj nxehtësisë së tepruar, të tilla si drita e diellit dhe zjarri.

Përdorimi i brendshëm vetëm.

Kabllot e rekomanduara

Si duhet mbrojtur dhe kabllot bazohet dhe lidhëse duhet të përdoret për lidhjen e kompjuterëve pritës dhe / ose pajisjeve periferike.

Për Kryetaren Bar

Kjo pllakëz metalike ndodhet në pjesën e poshtme të Kryetarit Bar.

Për klientët në Evropë

Njoftim për klientët: informacioni i mëposhtëm aplikohet vetëm për pajisjet e shitura në vendet ku aplikohen direktivat e BE-së.

rodukt është prodhuar nga ose në emër të Sony Corporation, 1-7-1 Konan Minato-ku Tokyo, 108-0075 Japoni. Pyetjet në lidhje me pajtueshmërinë e produktit në bazë të legjislacionit të Bashkimit Evropian do të drejtohet përfaqësuesit të autorizuar, Sony Belgjikë, bijkantoor furgon Sony Europe Limited, Da Vincilaan 7-D1, 1935 Zaventem, Belgjikë. Për çdo çështje shërbimi ose garancie, ju lutemi referojuni adresave që jepen në të shërbimit ose garancisë dokumente të veçanta.



Me anë të kësaj, Sony Corp., deklarom se kjo pajisje është në përputhje me kërkesat themelore dhe dispozitat e tjera përkatëse të direktivës 1999/5 / EC.

Për detaje, vizitoni URL e mëposhtme: <http://www.compliance.sony.de/>

5150-5350 MHz është i kufizuar vetëm në operacionet e brendshme.

Kjo pajisje është testuar dhe e gjeti në përputhje me kufijtë e përcaktuar në rregulloren EMC duke përdorur një kabloje lidhëse më të shkurtër se 3 metra.



Hedhja e pajisjeve elektronike të vjetra elektrike dhe (e aplikueshme në Bashkimin Evropian dhe vendet e tjera evropiane me sisteme

grumbullimi të diferencuar)

Ky simbol mbi produkt ose mbi paketimin e tij tregon se ky produkt nuk duhet të trajtohet si mbeturinë shtëpiake. Në vend të kësaj ai do të dorëzohet pranë pikës përkatëse të grumbullimit për riciklimin e pajisjeve elektrike dhe elektronike. Duke u siguruar që ky produkt të hidhet siç duhet, ju do të ndihmohë në parandalimin e pasojave të mundshme negative për mjedisin dhe shëndetin e njeriut, të cilat përndryshe do të mund të shkaktoheshin nga trajtimi i papërshtatshëm i mbetjeve të këtij produkti. Riciklimi i materialeve do të ndihmohë në ruajtjen e burimeve natyrore. Për informacion më të detajuar mbi riciklimin e këtij produkti, ju lutemi kontaktoni me bashkinë tuaj, shërbimin e trajtimit të plehrave tuaja shtëpiake ose dyqanin ku keni blerë produktin.

Europe Only



Hedhja e baterive (e aplikueshme në Bashkimin Evropian dhe vendet e tjera evropiane me sisteme grumbullimi të diferencuar)

Ky simbol mbi bateri ose mbi paketim tregon se bateria dhënë me këtë produkt nuk duhet të trajtohet si mbeturinë shtëpiake.

Në disa bateri, ky simbol mund të përdoret në kombinim me një simbol kimik. Simbolet kimike për zhivën (Hg) ose plumbin (Pb) shtohen nëse bateria

përmban më shumë se 0.0005% zhivë ose 0.004% plumb.

Duke siguruar që këto bateri të hidhen siç duhet, ju do të ndihmohë në parandalimin e pasojave të mundshme negative për mjedisin dhe shëndetin e njeriut të cilat përndryshe do të mund të shkaktoheshin nga trajtimi i papërshtatshëm i mbetjeve të baterisë. Riciklimi i materialeve do të ndihmohë në ruajtjen e burimeve natyrore.

Në rastin e produkteve që për sigurinë, rendimenti apo integriteti të dhënash kërkojnë lidhje të qëndrueshme me një bateri të inkorporuar, kjo bateri duhet të zëvendësohet vetëm nga personel i kualifikuar shërbimi.

Për të siguruar që bateria do të trajtohet si duhet, dorën mbi produktin në fund të periudhës së jetës deri në pikën përkatëse të grumbullimit për riciklimin e pajisjeve elektrike dhe elektronike. Për të gjitha bateritë e tjera, ju lutemi shikoni seksionin mbi se si të hiqni baterinë nga produkti në mënyrë të sigurtë. Dorëzojë baterinë mbi të pikës përkatëse të grumbullimit për riciklimin e baterive të përdorura. Për më shumë informacion të detajuar mbi riciklimin e këtij produkti ose baterie, ju lutemi kontaktoni me bashkinë tuaj, shërbimin e trajtimit të plehrave tuaja shtëpiake ose dyqanin ku keni blerë produktin.

Përmbajtje

Çfarë është në kuti	6
Çfarë mund të bëni me Sistemin	8
Udhëzues për pjesëve dhe i komandave	10
Rreth Ballina	15

Organizim

Organizim baze	→	Guidë për fillimin (dokument i veçantë)
----------------	---	---

Lidhja e televizorit 4K dhe Aparate 4K	18
Lidhja e televizorit ose një pajisje portative audio përmes ANALOG IN xhek	20
Duke u lidhur me një Rrjeti Me tele	21
Lidhja me një rrjet pa tel	22
Rritje njësinë kryesore në një mur	24
Bashkëngjitur këmba	26

Dëgjimi i shëndosha

Dëgjimi i TV	27
Dëgjimi i pajisjes së lidhur AV	27
Duke dëgjuar muzikë në një pajisje USB	28

Përzgjedhja Sound Effect

Vendosja e Sound Effect që është përshtatur për Sound Sources (SOUND FIELD)	30
Gëzojnë qarta shëndosha me volum të ulët në mesnatë (NIGHT)	31
Marrja Dialogjet qarta (VOICE)	31
Rregullimi i volumit të të Subwoofer	32

Rregullimi i vonesës mes figurës dhe zërit	32
---	----

Dëgjimi Muzikë / shëndosha me funksionin Bluetooth

Dëgjimi i muzikës nga një pajisje të lëvizshme	34
Dëgjimi shëndosha nga televizori i lidhur ose pajisjen nga Kufje	37

Dëgjimi Muzikë / shëndosha përdorur funksionin e rrjetit

Duke dëgjuar muzikë në PC tuaj nëpërmjet një shtëpi e rrjetit .	39
Duke dëgjuar muzikë në pajisje të lëvizshme me SongPal	40
Duke përdorur Chromecast ndërtuar në	41
Përdorim Spotify	42
Përdorim MUSIC SERVICE butoni	43
Lidh SongPal Link- kompatibil pajisjen (Pa tela Temë me shumë dhomë/Pa tela i rrethojnë)	44

Duke përdorur funksione të ndryshme / cilësimeve

Customising cilësimet e altoparlantëve për Surround Sound	46
Kryerja e Lidhja pa tel e Subwoofer (LINK)	47
Playing kompresuar Audio Files nga Natural Sound Quality (DSEE)	48
Gëzojnë transmetim multipleks shëndosha (AUDIO)	48
Çaktivizimi butonat në njësi kryesore	49

Duke ndryshuar ndriçimin e ekranit para BLUETOOTH Treguesi (DIMMER)	49
Ruajtja Fuqia në gatishmëri	50
Përdorimi i Control for HDMI Funksionit	50
Përdorimi i "BRAVIA" Sync Funksionit	52
Përdorimi i Setup Display	54
Opsioni Lista Menu	61

Problemet dhe zgjidhjet

Problemet dhe zgjidhjet	62
Ricilësimi e Sistemit	70

Informacion shtese

Specifikimet	71
Konsumi i energjisë nga Vendosija vlerë për çdo modalitet gatishmërie	73
Llojet që mund të luhen e Dosjeve	74
Formatet e mbështetur inpueteve audio	75
përkrahur HDMI Video FORMATET	76
Për BLUETOOTH Komunikim	78
FUNDI PËRDORUES I LICENCË MARRËVESHJE	79
Masat paraprake	83

Çfarë është në kuti

- Kryetaribar(1)

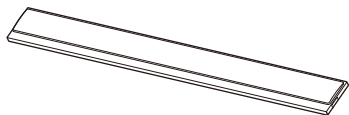

- Muri kllapa në rritje (2)



- K ë m b ë (2)

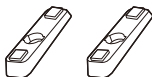

- Vidhos(2)

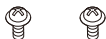

- Subwoofer (1)



- Telekomandë (1)

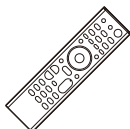

- R03 (size AAA) bateri (2)



- Digjitale kabllore optike (1)

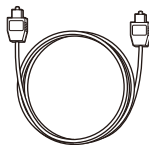

- Shembull i instalimit të murit (1)



- Guidë për fillimin



- Shpjeguesi i funksionimit



Çfarë mund të bëni me Sistemin

"Dëgjimi i TV" (faqe 27)

"Dëgjimi i pajisjes së lidhur AV" (faqe 27)

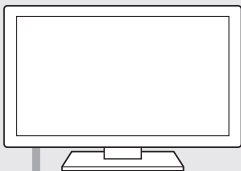

Lidhja e TV dhe pajisje të tjera (referojuni "fillimin Guide" (dokument i veçantë), ose shih "Lidhja e një TV ose pajisje portative Audio nëpërmjet analoge NË Xhek" (faqe 20).)

Blu-ray Disc™, kuti kabllor ose satelit kuti, etj



"Përdorimi i Funkcionit Control for HDMI" (faqe 50)

"Përdorimi i" BRAVIA "Sync Funkzioni" (faqe 52)

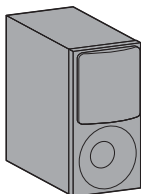
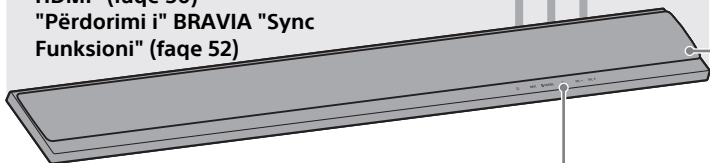

"Kryerja e Lidhja pa tel e Subwoofer (LINK)" (faqe 47)



"Përdorimi i Spotify" (faqe 42) *
"Duke përdorur butonin MUSIC SERVICE" (faqe 43)

- * Ky shërbim mund të mos jetë i disponueshëm në disa vende / rajone.
- * Për të luajtur në sistem, ju duhet llogari Spotify Premium.



"Duke dëgjuar muzikë në një pajisje USB" (faqe 28)

"Lidhja me një rrjet Me tele" (faqe 21)

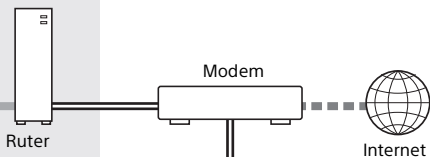

"Lidhja me rrjetin pa tel" (faqe 22)

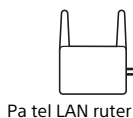

"Duke dëgjuar muzikë në PC tuaj nëpërmjet një rrjeti në shtëpi" (faqe 39)



"Dëgjimi i muzikës nga një pajisje të lëvizshme" (faqe 34)

"Duke dëgjuar muzikë në pajisje të lëvizshme me SongPal" (faqe 40)

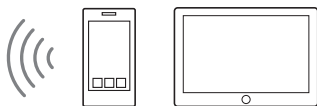

"Dëgjimi shëndosha nga televizori i lidhur ose pajisjen nga kufje" (Faqe 37)



"Shtimi Folësit pasme (Wireless Surround)" (faqe 44)

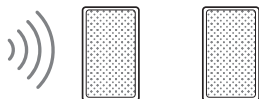

"Dëgjimi njëjtën muzikë në dhoma të ndryshme (Wireless Multi faqe)" (page 44)

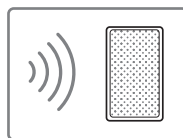

Udhëzues për pjesëve dhe i komandave

Detajet janë hequr nga ilustrimet.

Bar Kryetari (Njesia Kryesore Në)

Fronti

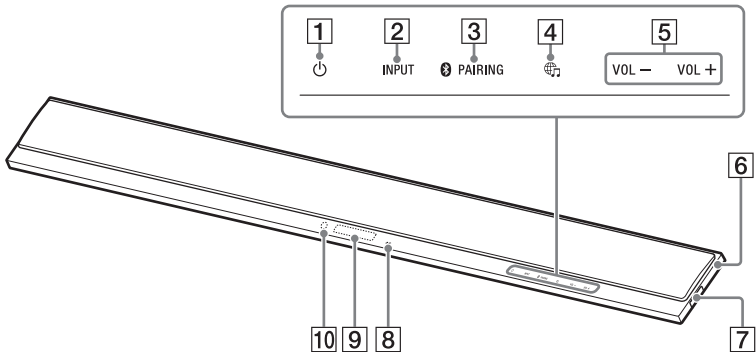

1 (power) butoni

Ndez sistemin, ose e vendos atë në modalitet pritjeje.

2 INPUT butoni (faqe 15, 27)

3 BLUETOOTH PAIRING butoni (faqe 34)

4 (MUSIC SERVICE) butoni (faqe 43)

5 VOL +/- butonin

6 N-Mark (faqe 35)

Kur përdorni funksionin NFC, prekni pajisjen tuaj NFC-pajtueshme për të shënuar.

7 (USB) porti (faqe 28)

8 BLUETOOTH tregues

- Pulson shpejt në ngjyrë blu: Gjatë çiftimit statusin e gatishmërisë
- Pulson në ngjyrë blu: lidhje BLUETOOTH është duke u përpjekur
- Dritat në ngjyrë blu: lidhje BLUETOOTH është themeluar

9 Ekrani fronti

10 Sensori i telekomandës

Drejtojeni telekomandën drejt sensorit të telekomandës për të operuar sistemin.

Pasme

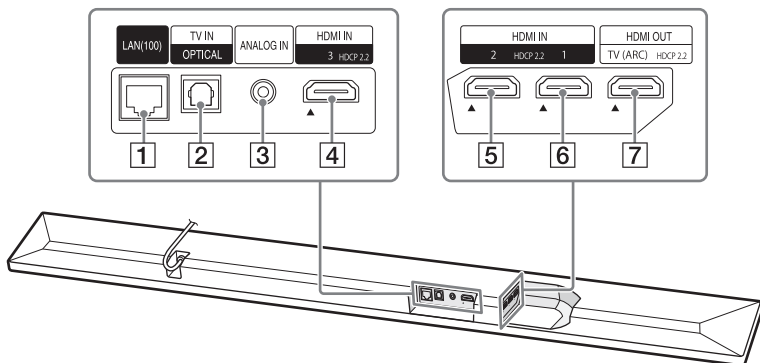

1 LAN(100) porti

2 TV IN (OPTICAL) jack

3 ANALOG IN jack

4 HDMI IN 3 jack

Për specifikimet dhe shënim në lidhje, shih "Përkrahur HDMI Video Formatet" (faqe 76).

5 HDMI IN 2 jack

Për specifikimet dhe shënim në lidhje, shih "Përkrahur HDMI Video Formatet" (faqe 76).

6 HDMI IN 1 jack

Për specifikimet dhe shënim në lidhje, shih "Përkrahur HDMI Video Formatet" (faqe 76).

7 HDMI OUT (TV (ARC)) jack

Për specifikimet dhe shënim në lidhje, shih "Përkrahur HDMI Video Formatet" (faqe 76).

Subwoofer

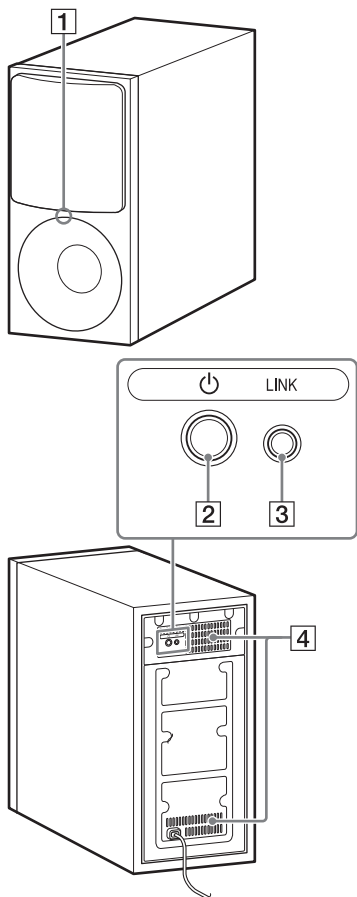

1 treguesi i energjisë

- Dritat në të kuqe: Subwoofer është në gatishmëri
- Pulson në të gjelbër: Duke u përpjekur lidhje Lidhje
- Dritat në të gjelbër: Subwoofer është e lidhur me sistemin me funksionin Link

2 ⏻ (power) butoni

Ndez subwoofer, ose e vendos atë në modalitet pritjeje.

3 LINK butoni (faqe 47)

4 Vrima ventilimit

Për sigurinë, mos bllokojë vrimat e ajrimit.

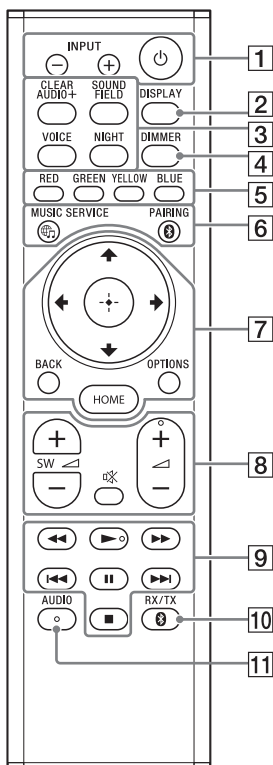

1 INPUT +/- (faqe 15, 27)

⏻ (power)

Ndez sistemin, ose e vendos atë në modalitet pritjeje.

2 DISPLAY

Shfaq informacionin e riprodhimit në ekranin e televizorit.

Informacione Luajtje me nuk është shfaqur për të dhëna TV.

3 CLEAR AUDIO+ (faqe 30)

SOUND FIELD (faqe 30)

VOICE (faqe 31)

NIGHT (faqe 31)

4 DIMMER (faqe 49)

5 Butona ngjyra

Tastet e shpejta për përzgjedhjen e artikujve në disa meny.

6 MUSIC SERVICE (faqe 43)

BLUETOOTH PAIRING (faqe 34)

7 OPTIONS (faqe 32, 61)

BACK (faqe 15)

⬆️/⬇️/⬅️/➡️ (faqe 15)

⊕ (enter) (faqe 15)

HOME (faqe 15)

8 (muting)

Fiket zërin për kohësisht.

⏮️ (volume) +*/-

Rregullon volumnin.

SW (subwoofer volume) +/

Rregullon volumnin e basit.

9 Butonat e për rishikim

⏮️/⏭️ (rewind/fast forward)

Kërkimet prapa ose përpara.

⏮️/⏭️ (previous/next)

Zgjedh mëparshme / kapitullin e ardhshëm, udhë, ose file.

▶️ (play)*

Fillon ose rinis riprodhimin (play rifillimit).

⏸️ (pause)

Pushimeve ose rinis riprodhimin.

■ (stop)

Ndalon riprodhimin.

10 **BLUETOOTH RX/TX (BLUETOOTH receiver/transmitter) (faqe 38)**

11 **AUDIO* (faqe 48)**

* AUDIO ► dhe ◀ + butonat kanë një pikë të prekshme. Përdorin atë si një udhëzues gjatë operacionit.

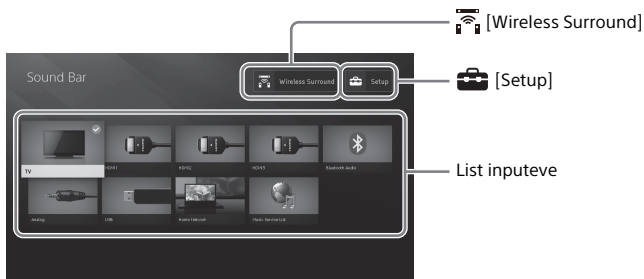

Rreth Ballina

Mund të shfaqur menyën kryesore në ekranin e televizorit me lidh sistemin dhe TV me kablo HDMI (nuk jepet). Nga menya kryesore, ju mund të vendosni parametrat ndryshme duke zgjedhur  [Setup] ose zgjidhni hyrjen ose shërbim që ju doni të shikojnë nga lista input. Menya kryesore shfaqet në gjuhën që është zgjedhur në [Easy Setup]. (Ekran i mëposhtëm është një shembull kur zgjedhjen anglisht.)

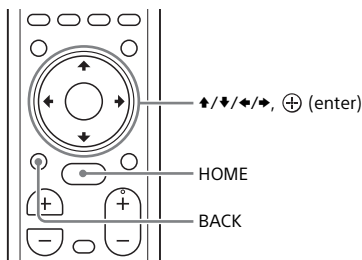

Duke përdorur Menu Kryesore



- 1 Shtyp HOME.**
Menya kryesore shfaqet në ekranin e televizorit.
- 2 Shtyp ↑/↓/←/→ për të zgjedhur  [Setup], një artikull në listën e të dhëna, ose  [Wireless Surround], pastaj shtypni ⊕.**
Hyrja zgjedhur, ekran setup, ose vendosjen e ekranit për funksionin e rrethojnë tel shfaqet në ekranin e televizorit. Për t'u kthyer në ekranin e mëparshëm, shtypni BACK.

Lista inpuveve

Të dhëna emër	Shpjegim
[TV]	Nxjerr zërin e televizorit. (Faqe 27)
[HDMI1]	Nxjerr zërin e pajisje që është e lidhur me folenë HDMI IN 1 folenë. (Faqe 27)
[HDMI2]	Nxjerr zërin e pajisje që është e lidhur me folenë HDMI IN 2 krik. (Faqe 27)
[HDMI3]	Nxjerr zërin e pajisje që është e lidhur me folenë HDMI IN 3 folenë. (Faqe 27)
[Bluetooth Audio]	Nxjerr zërin e pajisje që është e lidhur me funksionin BLUETOOTH. (Faqe 34)
[Analog]	Nxjerr zërin e pajisje që është e lidhur me Analog IN. (Faqe 27)
[USB]	Fotografi rezultatet muzikë ruajtur në pajisjen e lidhur USB. (Faqe 28)
[Home Network]	Fotografi rezultateve muzikë në pajisjen që është e lidhur nëpërmjet rrjetit. (Faqe 39)
[Music Service List]	Tregon metodën e operacionit për shërbimet e muzikës. (Faqe 43)

[Setup]

Shih "Përdorimi i ekranit të konfigurimit" (faqe 54).

[Wireless Surround]

Tregon ekran vendosjen për funksionin rrethojnë pa tel që ju lejon të përdorni folësit pa tel (nuk jepet) si altoparlatët rrethues të sistemit. Kryen vendosjen duke ndjekur udhëzimet në ekran. Për detaje në lidhje me folësit mbështetur pa tel, i referohen URL e mëposhtme.
<http://sony.net/nasite>

Këshillë





Ju gjithashtu mund të zgjidhni hyrjen duke shtypur INPUT +/- në mënyrë të përsëritur.

Rreth Hapat Përshkrimi

Në këto udhëzime përdorimi, operacionet janë përshkruar si hapa që janë operuar në menynë kryesore shfaqet në ekranin e TV duke përdorur telekomandën, ndërsa sistemi dhe TV janë të lidhura me kablo HDMI (nuk jepet).

Hapat operative që zgjidhni artikuj në ekranin e TV duke përdorur /// dhe  janë thjeshtuar në mënyrën e mëposhtme.

Shembull: Zgjidhni [Setup] nga menyja kryesore.

Operacioni që zgjedh një artikull duke shtypur /// dhe  shprehet si "zgjedh."

Shembull: Zgjidhni [Network Settings] - [Internet Settings] - [Wired Setup] në menynë kryesore.

Kur përsëritur operacionin që zgjedh një artikull duke shtypur ▲/▼/◆/◆ dhe ⊕, pikat e zgjedhura janë të lidhura me të "-."

Këshilla

- Mund të përdorni butonat në njësi kryesore në qoftë se ata kanë emra të njëjtë ose të ngjashëm me ato në telekomandë.
- Figurë në kllapa [] të shfaqet në ekranin e televizorit. Karaktere në thonjëza "" shfaqet në ekranin e panelit të përparmë.

Organizim baze

Referojuni fillimit Udhërrëfyes (dokument i veçantë).

Lidhja e televizorit 4K dhe Aparate 4K

Të gjitha jacks HDMI në formatin video mbështetje të sistemit 4K dhe HDCP2.2 (High-Bandwidth Digital Content Protection Sistemi Revision 2.2). Për të parë 4K video përmbajtje, të lidhë TV 4K dhe 4K pajisje me sistemin përmes një HDCP2.2-compatible folenë HDMI në çdo pajisje. Mund të shikoni vetëm 4K video përmbajtje përmes HDCP2.2-compatible HDMI lidhje jack.

Kur një HDCP2.2-Compatible HDMI Jack në TV është i etiketuar me "ARC"

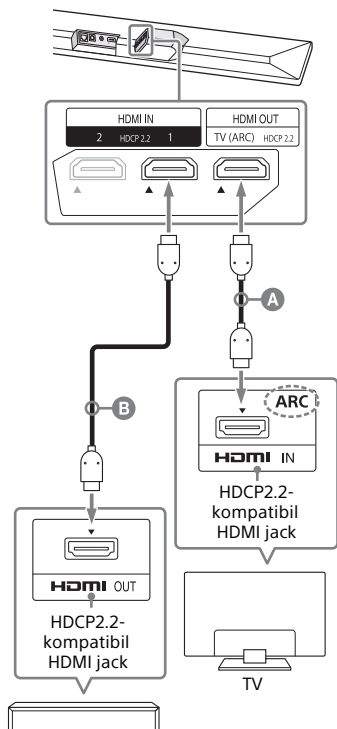

Blu-ray Disc, kuti kabllor ose satelit kuti, etj

A HDMI kablllo (nuk jepet)

B HDMI kablllo (nuk jepet)

Përdorni një kabëll HDMI i cili mbështet formatin 4K video që ju doni të shikojnë. Për hollësi, shihni "Mbështetur HDMI video formateve" (faqe 76).

- 1** Kontrolloni cilat HDMI IN jack në TV tuaj është e përputhshme me HDCP2.2. Referojuni udhëzimeve të përdorimit të televizorit.

2 HDMI IN në TV dhe HDMI OUT jack në njësinë kryesore me kablo HDMI (nuk jepet).

Lidhja TV është e përfunduar.

3 Lidhni HDCP2.2-kompatibil HDMI OUT të pajisjes 4K dhe HDMI IN të njësisë kryesore me kablo HDMI (nuk jepet).

Referojuni udhëzimeve të përdorimit të pajisjes 4K për të parë se jack HDMI OUT të pajisjes 4K është në përputhje me HDCP2.2. 4K lidhja Pajisja është e përfunduar.

Kur një HDCP2.2-kompatibil HDMI Jack në TV nuk është i etiketuar me "ARC"

Nëse HDMI HDCP2.2kompatibil TV tuaj IN nuk është e përputhshme me ARC (Audio Return Channel), të shëndoshë TV nuk del nga sistemi.

Në këtë rast, lidhur jack optike prodhimt të TV dhe TV IN (OPTICAL) në njësinë kryesore me kablo optike dixhitale (furnizuar).

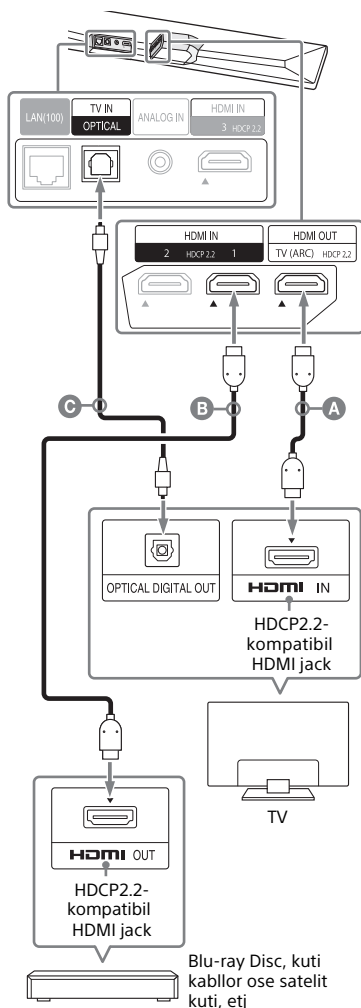

A HDMI kablo (nuk jepet)

B HDMI ckablo (nuk jepet)

Përdorni një kabëll HDMI i cili mbështet formatin 4K video që ju doni të shikojnë. Për hollësi, shihni "Mbështetur HDMI video formateve" (faqe 76).

C Digital kabllor optike (jepet)

Vendosja e Format HDMI e sinjalit per tu pare 4K Video Përmbajtja

Për të parë 4K video përmbajtje, zgjidhni vendosjen e duhur për 4K TV dhe 4K pajisjen e lidhur.

1 Shtyp HOME.

Menyja kryesore shfaqet në ekranin e televizorit.

2 Zgjedh [Setup] nga shtëpia.

Ekran organizim shfaqet në ekranin e televizorit.

3 Zgjedh [System Settings] - [HDMI Settings] - [HDMI Signal Format].

4 Përzgjidhni cilësimin që dëshironi.

- [Format Standard] (cilësimi bazë): Zgjidh kur televizori i lidhur dhe pajisje të mbështetur standarde formate Bandwidth Video.
- [Enhanced format]: Zgjidhni kur të dy televizori i lidhur dhe pajisje të mbështesin formatet video të lartë Bandwidth si 4K 60p 4: 4: 4 etj

Për lidhje të [HDMI Signal Format] endosjen opsione, i mbështetur sinjale format video dhe kabllot HDMI për t'u përdorur, shih "Përkrahur HDMI video formateve" (faqe 76).

Shënime

- Në varësi të televizorit, mund të jetë e nevojshme vendosjen TV për dalje HDMI. Referojuni udhëzimeve të përdorimit të televizorit.
- Kur fotografia nuk shfaqet pas [HDMI Signal Format] është vendosur në [Enhanced format], vendosur atë në [Standard format].

Lidhja e televizorit ose një pajisje portative audio përmes ANALOG IN Jack

Për të lidhur pajisjet në sistemin e mëposhtme, lidhur ato nëpërmjet analoge IN në sistemin.

- TV se nuk ka një krik HDMI dhe optik krik prodhimit dixhital
- pajisje portative audio të tilla si një smartfonin, WALKMAN®

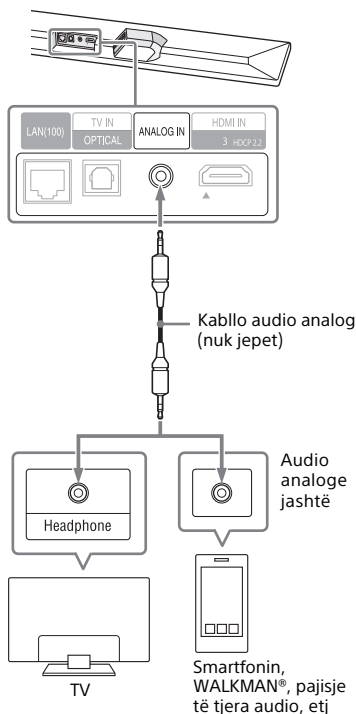

Shënim

Nëse kufjeve jack e televizorit gjithashtu shërben si një prodhim audio jack, kontrolloni cilësimet e audios prodhimit të TV. Për detaje, referojuni udhëzimeve të përdorimit të televizorit.

Duke u lidhur me një Rrjeti me tele

Përgatitja e rrjetit me lidh sistemin e PC për rrjetin tuaj me një kablo LAN.

Lidh me një PC apo routerin me një kablo LAN

Ilustrimi i mëposhtëm është shembull për lidhjen e sistemit dhe PC në rrjetin tuaj.

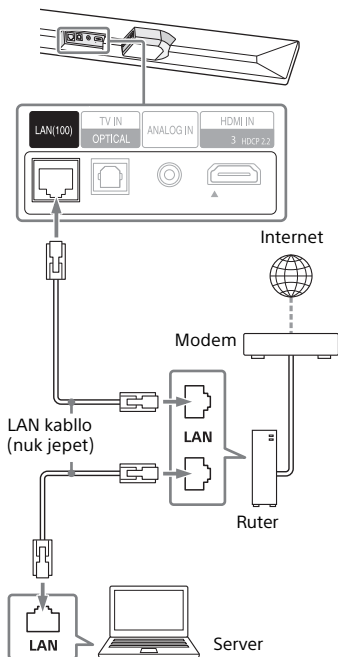

Shënim

Serveri duhet të jetë i lidhur me të njëjtin rrjet, si ajo e sistemit.





Këshillë

Ne ju rekomandojmë që të përdorni një kablo mbrojtura drejtë ndërfaqe (nuk jepet).

Lidh duke Marrja e informacionit Rrjeti Automatikut

- 1 Shtyp HOME.**
Menyja kryesore shfaqet në ekranin e televizorit.
- 2 Zgjedh  [Setup] nga shtëpia.**
Ekran organizim shfaqet në ekranin e televizorit.
- 3 Zgjedh [Network Settings] - [Internet Settings] - [Wired Setup].**
- 4 Zgjedh [Auto].**
Sistemi fillon parametrat e rrjetit dhe statusi vendosjen e rrjetit shfaqet.
Shtypni / për të shfletoni informacion të, dhe pastaj shtypni .
- 5 Zgjedh [Save & Connect].**
Sistemi fillon lidhjen me rrjetin. Për detaje, referojuni mesazhet që shfaqen në ekranin e televizorit.

Lidh duke përdorur një fikse IP Adresimi

- 1 Shtyp HOME.**
Menyja kryesore shfaqet në ekranin e televizorit.
- 2 Zgjedh  [Setup] nga shtëpia.**
Ekran organizim shfaqet në ekranin e televizorit.
- 3 Zgjedh [Network Settings] - [Internet Settings] - [Wired Setup].**
- 4 Zgjedh [Manual].**
- 5 Kryen vendosjen duke ndjekur udhëzimet në ekran.**
Sistemi fillon parametrat e rrjetit dhe statusi vendosjen e rrjetit shfaqet.
Shtypni / për të shfletoni informacion të, dhe pastaj shtypni .
- 6 Zgjedh [Save & Connect].**
Sistemi fillon lidhjen me rrjetin. Për detaje, referojuni mesazhet që shfaqen në ekranin e televizorit.

Lidhja me një rrjet pa tel

Përgatitja e rrjetit me lidh sistemin e PC tuaj router wireless LAN.

Shënim

Serveri duhet të jetë i lidhur me të njëjtin rrjet, si ajo e sistemit.

Lidh me butonin WPS

Kur juaj wireless LAN router (pika aksesi) është Wi-Fi Protected Setup (WPS) compatible, ju mund të vendosni lehtësisht cilësimet e rrjetit me butonin WPS.

- 1 Shtyp HOME.**
Menyja kryesore shfaqet në ekranin e televizorit.
- 2 Zgjedh  [Setup] nga shtëpia.**
Ekran organizim shfaqet në ekranin e televizorit.
- 3 Zgjedh [Network Settings] - [Internet Settings] - [Wireless Setup] - [Wi-Fi Protected Setup™ (WPS)].**
- 4 Zgjedh [Start].**
- 5 Shtypni butonin WPS në pikën e qasjes.**
Sistemi fillon lidhjen me rrjetin.

Lidh duke zgjedhur emrin e rrjetit (SSID)

Nëse juaj wireless LAN router (pika akses) nuk është në përputhje me Wi-Fi Setup Mbrojtur (WPS), kontrolloni informacionin e mëposhtëm në paraprakisht.

– Emri i rrjetit (SSID)*

– Çelësi i sigurisë (fjalëkalim)**

* SSID (Service Set Identifier) është një emër që identifikon një pikë të veçantë qasje.

**Ky informacion duhet të jetë në dispozicion nga një etiketë në LAN me valë pika juaj router / qasje, nga udhëzimet e përdorimit, nga personi i cili ngritur rrjetit tuaj pa tel, ose nga informacioni i dhënë nga ofruesi i shërbimit të internetit.

1 Shtyp HOME.

Menyja kryesore shfaqet në ekranin e televizorit.

2 Zgjedh [Setup] nga shtëpia.

Ekran organizim shfaqet në ekranin e televizorit.

3 Zgjedh [Network Settings] - [Internet Settings] - [Wireless Setup].

Lista e emrit të rrjetit të shfaqet në ekranin e televizorit.

4 Zgjidhni emrin e dëshiruar e rrjetit (SSID).

5 Shkruani kodin e sigurisë (ose fjalëkalimin) duke përdorur tastierën e softuerit, dhe më pas zgjidhni [Enter].

Sistemi fillon lidhjen me rrjetin.

Lidh duke përdorur një fikse IP Adresimi

Zgjidhni [New connection registration] -[Manual registration] në hapin 4 të "Lidhja me Përzgjedhja emrin e rrjetit (SSID)" dhe ndiqni udhëzimet në ekran.

Lidh duke përdorur një kod PIN

Zgjidhni [New connection registration] në hapin 4 të "Lidhja me Përzgjedhja emrin e rrjetit (SSID)" dhe zgjidhni [(WPS) PIN Method].

Duke u lidhur me SongPal

SongPal mund të lidhni sistemin me të njëjtin rrjet pa tel, si ajo e pajisje të lëvizshme. Për detaje, ndiqni udhëzimet e aplikacionit, ose i referohen URL e mëposhtme.
<http://info.songpal.sony.net/help/>

Rritje njësinë kryesore në një mur

Mund të rritet njësinë kryesore në një mur.

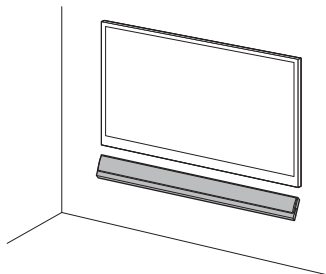

Shënime

- Përgatitja vida (nuk jepet) që janë të përshtatshme për materialin e murit dhe forcën. Si një mur plasterboard është veçanërisht e brishtë, vidhat sigurt në rreze mur. Instaluar folësit horizontalisht, varur nga vida në studs në një seksion të vazhdueshëm të sheshtë të murit.
- Kanë instalimin e bërë nga një tregtari Sony ose kontraktues të licencuar dhe i kushtoj vëmendje të veçantë për sigurinë e gjatë instalimit.
- Sony nuk do të jetë përgjegjës për aksidentet ose dëmtimet e shkaktuara nga instalimit të pahijshme, forca e pamjaftueshme e murit, instalimit të pahijshme vidë apo fatkeqësi natyrore, etj

- 1** Fiksioni rritje mur kllapa (furnizuar) në vrimat kllapa fiksimit në pjesën e poshtme të njësisë kryesore me vida (jepet) në mënyrë që sipërfaqja e çdo grupim në rritje mur është treguar si në ilustrim. Fiks dy kllapa në rritje mur në vrimat e majtë dhe të djathtë fiksimin në pjesën e poshtme të njësisë kryesore.

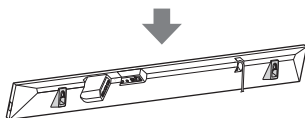
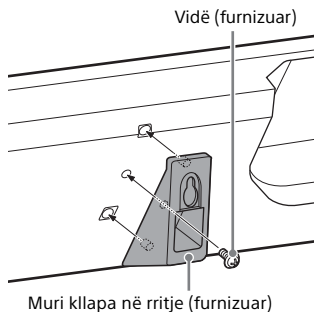

- 2** Përgatitja vida (nuk jepet) që janë të përshtatshme për vrima në kllapa në rritje mur.

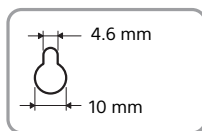
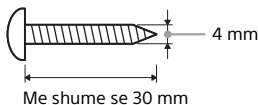

Vrimë në mur kllapa në rritje

3 Shkop WALL MOUNT TEMPLATE (furnizuar) në një mur.

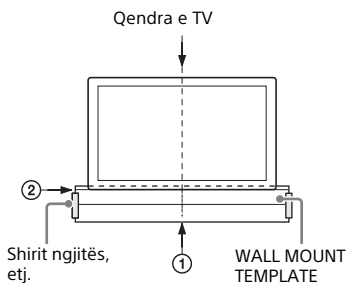

1 Vendose në TV CENTER LINE (①) e WALL MOUNT TEMPLATE me vijën qendrore të TV tuaj.

2 Vendose në TV BOTTOM LINE (②) e WALL MOUNT TEMPLATE me pjesën e poshtme të TV tuaj, pastaj rrinë WALL MOUNT TEMPLATE në një mur, duke përdorur një shirit ngjitës për biznes në dispozicion, etj

4 Mark the screw positions Mark pozicionet vidë përshkuara më poshtë në SCREW LINE (③) e WALL MOUNT TEMPLATE.

Të matur distancën e përshkuar më poshtë me një shkallë, atëherë shënojë duke përdorur një laps, etj

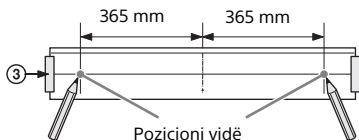

5 Kapem vida në shenjë.

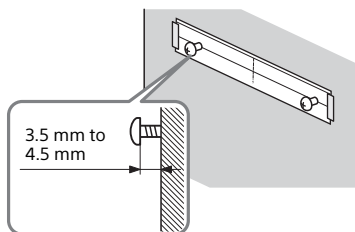

6 Heq WALL MOUNT TEMPLATE.

7 Rri mur kllapa në rritje në vida.

Vendose vrimat e në rritje kllapa me vida mur, pastaj rri njësinë kryesore në dy vida.

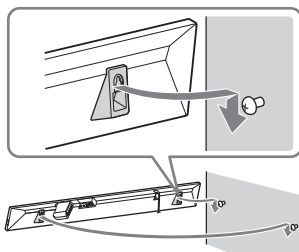

Shënim

Kur fërkimit WALL MOUNT TEMPLATE, zbut atë plotësisht.

Bashkëngjitur këmba

Mund të instaloni njësinë kryesore më të afërta me TV tuaj duke bashkëngjitur në këmbët (e dhënë) me njësinë kryesore në varësi të TV.

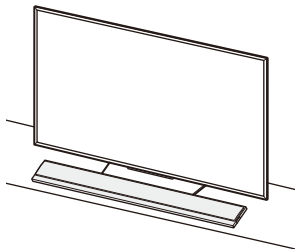

Shënim

Kur bashkëngjitur këmbët, telekomanda e televizorit nuk mund të punojnë në varësi të TV, sepse lartësia e njësisë kryesore është ndryshuar nga këmbët.

1 Fiksoni këmbët (e dhënë) në fund të njësisë kryesore me vida (jepet) siç tregohet në ilustrim.

Fiks të dy këmbët në anën e majtë dhe të djathtë në pjesën e poshtme të njësisë kryesore.

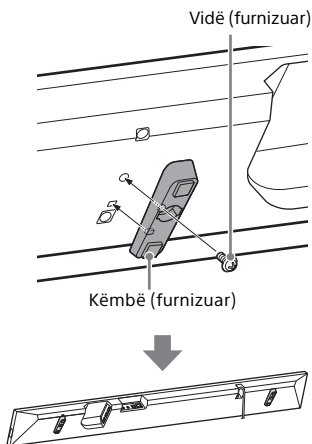

2 Instaloni njësinë kryesore.

Dëgjimi i TV

- 1 Shtypni HOME.**
Menyja kryesore shfaqet në ekranin e televizorit.
- 2 Zgjidhni [TV] në menynë kryesore.**
- 3 Zgjidhni programin duke përdorur telekomandën e televizorit.**
Programi i zgjedhur TV shfaqet në ekranin e televizorit dhe zëri i televizorit del nga sistemi.
- 4 Rregulloni volumnin.**
 - Rregulloni volumnin duke shtypur \triangleleft +/- në telekomandë.
 - Rregulloni volumnin duke shtypur subwoofer SW \triangleleft +/- në telekomandë (faqe 32).

Shënim

Vendosi altoparlantët vendosjen e TV (BRAVIA) në Sistemin Audio. Referojuni udhëzimeve të përdorimit të televizorit në lidhje me se si për të vendosur TV.

Këshillë

Ju mund të zgjidhni [TV] duke shtypur INPUT +/- në telekomandë.

Dëgjimi i pajisjes së lidhur AV

- 1 Shtypni HOME.**
Menyja kryesore shfaqet në ekranin e televizorit.
- 2 Zgjidhni hyrjen që pajisja e dëshiruar është i lidhur në menynë kryesore.**
Imazhi i pajisjes zgjedhur shfaqet në ekranin e televizorit dhe të shëndoshë është prodhimi nga sistemi. Nëse ju zgjidhni [analog], the [Analog] ekran shfaqet në ekranin e televizorit.
- 3 Rregulloni volumnin.**
 - Rregulloni volumnin duke shtypur \triangleleft +/- në telekomandë.
 - Rregulloni volumnin duke shtypur subwoofer SW \triangleleft +/- në telekomandë (faqe 32).

Këshillë

Ju mund të zgjidhni hyrjen duke shtypur INPUT +/- në telekomandë.

Ndryshimi i të dhëna emri shfaqet në Ballina

Ju mund të ndryshojë emrin e hyrjes e [HDMI1], [HDMI2], ose [HDMI3] që shfaqet në menynë kryesore.

- 1 Shtypni HOME.**
Menyja kryesore shfaqet në ekranin e televizorit.
- 2 Vënë kursorin mbi [HDMI1], [HDMI2], ose [HDMI3] në menynë kryesore, më pas shtypni OPTIONS.**
Menyja e opsioneve shfaqet në ekranin e televizorit.
- 3 Zgjidhni [Input Label Setting].**

4 Zgjidhni emrin e hyrjes.

Mund të zgjidhni emrin e hyrjes nga poshtë.

- [BD Player]
- [DVD Player]
- [Cable Box]
- [Satellite]
- [GAME]
- [PC]

5 Shtypni ⊕ për të përfunduar.

Këshillë

Kur ju të ndryshojë emrin e hyrjes, ikona shfaqet është ndryshuar edhe automatikisht.

Duke dëgjuar muzikë në një pajisje USB

mund të luajë muzikë fotografi ruajtur në pajisjen e lidhur USB.

Për llojet e luajtshme të skedarëve, shihni "Llojet e skedarëve që mund të luhen" (faqe 74).

1 Lidhni pajisjen USB të ↓ (USB) porti.

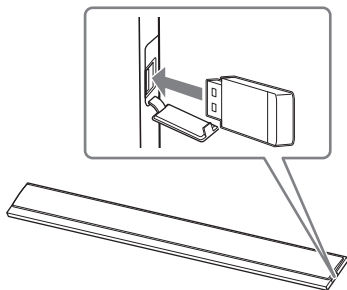

2 Shtypni HOME.

Menyja kryesore shfaqet në ekranin e televizorit.

3 Zgjidhni [USB (i lidhur)] nga menyja kryesore.

4 Zgjidhni dosjen në të cilën janë ruajtur këngët - kenge.

Kënga zgjedhur është luajtur dhe ka dalje të zërit nga sistemi.

5 Rregulloni volumin.

- Rregulloni volumin duke shtypur ▲ +/- në telekomandë.
- Rregulloni volumin duke shtypur subwoofer SW ▲ +/- në telekomandë (faqe 32).

Shënim

Mos e shkëputni pajisjen USB gjatë punës. Për të shmangur të dhënave ose dëmtimin e pajisjes USB, fikni sistemin përpara se të lidhni ose shkëputni pajisjen USB.

Këshillë

Mund të kryejnë operacione të ndryshme nga menyuja e opsioneve (faqe 61).

Zgjedhjen e Sound Effect

Vendosja e Sound Effect që është përshtatur për Sound Sources (SOUND FIELD)

Mund lehtë të gëzojnë para-programuar efekte të shëndosha të cilat janë të përshtatura për llojet e ndryshme të burimeve të shëndosha.

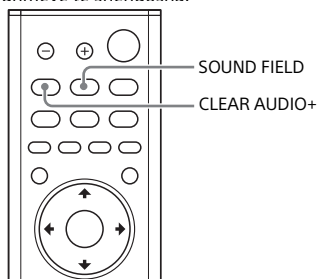

- 1 Shtypni SOUND FIELD.**
Menuja Tingulli fushë shfaqet në ekranin e televizorit.
- 2 Shtypni butonin në mënyrë të përsëritur për të zgjedhur fushën e dëshiruar të shëndoshë.**

Fusha shëndosha Shpjegim

[ClearAudio+]	Përcaktimit të duhur të shëndosha zgjidhet automatikisht për burim të shëndoshë.
[Movie]	Efekte të shëndosha janë optimizuar për filma. Kjo mënyrë replikon densitetin dhe kupën pasur të shëndoshë.
[Music]	Efekte të shëndosha janë optimizuar për muzikë.

Fusha shëndosha Shpjegim

[Sports]	Komentari është e qartë, cheers dëgjohe si rrethojnë shëndoshë, dhe tingujt janë realiste.
[Game Studio]	Efekte të shëndosha janë optimizuar për të luajtur lojë.
[Standard]	efekte të shëndosha janë optimizuar për burimin individual.

Shënime

- Kur përdorni funksionin wireless multi dhomë ose Chromecast ndërtuar në, ose vendosjen e [Mode Bluetooth] në [transmetues] (faqe 56), funksioni sound fushë nuk është në dispozicion.
- Kur përdorni funksionin wireless rrethojnë, [Movie] ose [Muzikë] mund të zgjidhen.
- Menuja tingulli fushë nuk shfaqet në ekranin e televizorit për input TV.
- Kur vendosni [Sound Effect] në [DTS Neo: 6 Cinema] ose [DTS Neo: 6 Music], funksioni sound fushë është me aftësi të kufizuara.

Këshilla

- mund të zgjidhni [ClearAudio +] duke shtypur PASTER AUDIO + në telekomandë.
- mund të zgjidhni fushën zanore nga menyja e opsioneve (faqe 61).

Gëzojnë Clear shëndosha me volum të ulët në mesnatë (Night)

Shëndosha del në volum të ulët me humbje minimale të besnikërisë dhe qartësisë së dialogut.

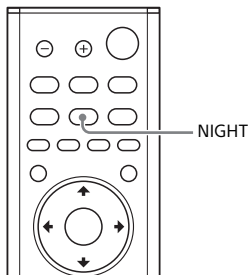

- 1 Shtypni NIGHT.**
Mënyra natës shfaqet në ekranin e televizorit.
- 2 Shtypni butonin në mënyrë të përsëritur për të zgjedhur modalitetin e natës.**

Mënyrë	Shpjegim
[On]	Aktivizon funksionin mënyrën natë.
[Off]	Çaktivizon funksionin mënyrën natë.

Shënim

Kur ju të fikni sistemin, ky cilësim është vendosur në [Off] automatikisht.

Këshillë

Mund të zgjidhni [Night] nga menya e opsioneve (faqe 61).

Marrja Dialogjet qarta (VOICE)

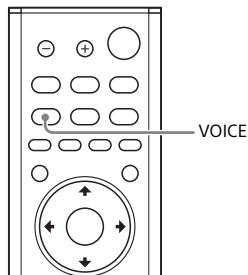

- 1 Shtypni VOICE.**
Mënyra Zëri shfaqet në ekranin e televizorit.
- 2 Shtypni butonin në mënyrë të përsëritur për të zgjedhur modalitetin e zërit.**

Mënyrë	Shpjegim
[Up Off]	Standard
[Up 1]	Dialogu dëgjohet lehtësisht duke rritur gamën e dialogut.
[Up 2]	Varg Ddialogu është rritur, dhe të shëndoshë dialogu mund të jetë e lehtë për të dëgjuar për të moshuarit.

Këshillë

Ju mund të zgjidhni [Zëri] nga menya e opsioneve (faqe 61).

Rregullimi i volumit të Subwoofer

Subwoofer është projektuar për rishikim të bas apo të shëndoshë frekuencë të ulët.

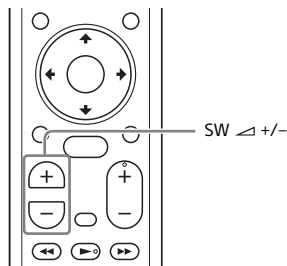

Shtypni SW (subwoofer volume) \triangle +/- për të rregulluar volumin e basit.

Shënim

Kur burimi i hyrjes nuk përmban shumë zë bas, si në programet televizive, të shëndoshë bas nga basi mund të jetë e vështirë për të dëgjuar.

Rregullimi i vonesës mes figurës dhe zërit

Kur zëri nuk përputhet fotografisë në ekranin e TV, ju mund të rregulloni vonesën mes figurës dhe zërit. Metoda e përcaktimit ndryshon në varësi të dhëna.

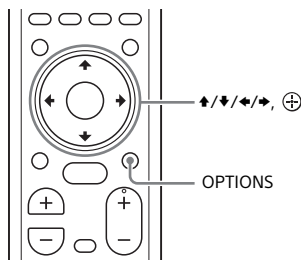

Kur një vështrim TV

- 1 Shtypni OPTIONS.**
"SYNC" shfaqet në ekranin e panelit të përparmë.
- 2 Shtypni \rightarrow ose \oplus**
Ora përshtatur shfaqet në ekranin e panelit të përparmë.
- 3 Rregulloni vonesën përdorur \updownarrow , pastaj stjypni \oplus .**
Ju mund të rregulloni nga 0 msec në 300 msec në 25 increments msec.
- 4 Shtypni OPTIONS.**
Menja e opsioneve në ekranin e panelit të përparmë fiket.

Kur një vështrim një tjetër pajisje

- 1 Shtypni OPTIONS.**
Menyja e opsioneve shfaqet në ekranin e televizorit.
- 2 Zgjedh [A/V SYNC].**
- 3 Rregulloni vonesën përdorur ◀/▶, pastaj shtypni ⊕.**
Ju mund të rregulloni nga 0 msec në 300 msec në 25 increments msec.

Dëgjimi muzikë / shëndosha me funksionin Bluetooth

Dëgjimi i muzikës nga një pajisje të lëvizshme

Mund të dëgjoni muzikë të depozituara në një pajisje të lëvizshme të tilla si një smartphone ose tabletë nëpërmjet një lidhje pa tel duke lidhur sistemin dhe pajisje të lëvizshme me funksionin BLUETOOTH. Kur lidh në pajisje të lëvizshme me funksionin BLUETOOTH, ju mund të veprojë duke thjesht duke përdorur telekomandën e dhënë pa kthyer televizorin.

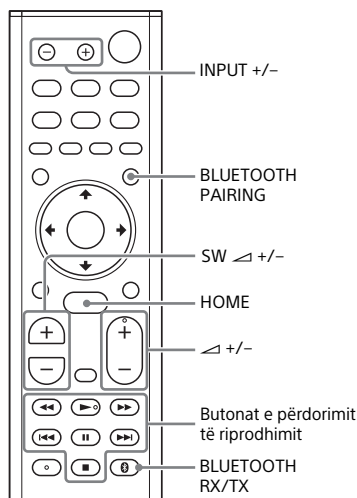

Dëgjuar muzikë nga pairing me një pajisje të lëvizshme

1 Shtypni BLUETOOTH PAIRING.

Sistemi hyn në modalitetin e çiftimit, "BT" shfaqet në ekranin e panelit të përparmë, dhe flashes tregues BLUETOOTH shpejt.

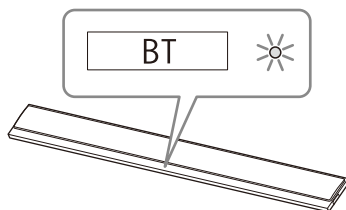

2 Të aktivizuar funksionin BLUETOOTH, dhe pastaj zgjidhni "HT-CT800", pasi në kërkim për atë në pajisje të lëvizshme

Në qoftë se një fjalëkalim që kërkohet, shkruani "0000."

3 Sigurohuni që treguesi BLUETOOTH dritat kryesore njësi në ngjyrë blu.

Një lidhje mes sistemit dhe pajisje të lëvizshme është themeluar.

4 Filloni rishikim audio me aplikacionin e muzikës në pajisje të lëvizshme lidhur.

Shëndosha del nga njësia kryesore.

5 Rregulloni volumnin.

- Rregulloni volumnin duke shtypur \triangle +/- në telekomandë.
- Rregulloni volumnin duke shtypur subwoofer SW \triangle +/- në telekomandë (faqe 32).
- mund të luajnë apo pauzë përmbajtjen duke përdorur butonat operacion playback në telekomandë.

Për të kontrolluar statusin e lidhjes e funksionit BLUETOOTH

Status	BLUETOOTH tregues
Gjatë çiftimi statusin gatishtë	Pulson shpejt në ngjyrë blu gatishtë
Lidhja është duke u përpjekur	Pulson në ngjyrë blu
Lidhja është krijuar	Dritat në blu
Nuk janë të lidhura	Përrjashtuar

Këshilla

- Pasi lidhja BLUETOOTH është themeluar, një tregues rekomanduar se cili aplikacion të instaluar do të shfaqet në bazë të çfarë pajisje që keni lidhur. Ndjekur udhëzimet e shfaqura, një aplikim të quajtur SongPal, i cili do të ju mundësojë për të operuar këtë sistem, mund të jetë i instaluar. Shih "duke dëgjuar muzikë në pajisje të lëvizshme me SongPal" (faqe 40) për detaje mbi SongPal.
- Kryen çiftimi për pajisje të dytë dhe të mëvonshme celular.

Duke dëgjuar muzikë nga pajisje të çiftuar mobile

- 1** Ta aktivizuar funksionin Bluetooth e pajisje të lëvizshme për të.
- 2** Shtypni INPUT +/- në mënyrë të përsëritur për të shfaqur "BT" në ekranin e panelit të përparmë. Sistemi automatikisht rilidhet me pajisje të lëvizshme është i lidhur më të fundit për të.
- 3** Sigurohuni që dritat tregues BLUETOOTH në ngjyrë blu. Një lidhje mes sistemit dhe pajisje të lëvizshme është themeluar.

- 4** Filloni rishikim audio me aplikacionin e muzikës në pajisje të lëvizshme lidhur.

Shëndosha del nga njësia kryesore.

- 5** Rregulloni volumin.

- Rregulloni volumin duke shtypur \triangleleft +/- në telekomandë.
- Rregulloni volumin duke shtypur subwoofer SW \triangleleft +/- në telekomandë (faqe 32).
- mund të luajnë apo pauzë përmbajtjen duke përdorur butonat operacion playback në telekomandë.

Për të shkëputur pajisje të lëvizshme

Kryer ndonjë nga pikat e mëposhtme.

- Çaktivizoni funksionin Bluetooth në pajisje të lëvizshme.
- Shtypni BLUETOOTH PAIRING në telekomandë.
- Fikni sistemin ose pajisje të lëvizshme.

Shënim

Nëse "BT" nuk shfaqet në ekranin e panelit të përparmë duke shtypur INPUT +/- në hapin 2 të "dëgjuar muzikë nga pajisje të çiftuar Mobile", shtypni BLUETOOTH RX / TX mbi në telekomandë herë.

Këshillë

Kur lidhja nuk është krijuar, zgjidhni "HT-CT800" në pajisje të lëvizshme.

Lidhja me një pajisje të lëvizshme me një prekje Funksioni (NFC)

Duke mbajtur një pajisje NFC-compatible celular të tilla si një smartphone ose tabletë pranë shenjës N në njësinë kryesore, sistemi ndizet automatikisht, atëherë çiftimi dhe lidhja BLUETOOTH janë kryer në mënyrë automatike.

Pajisjet e përputhshme

Smartfonet, tableta, dhe lojtarët muzikë me funksionin NFC ndërtuar në (OS: Android™ 2.3.3 ose më vonë, duke përjashtuar 3.x Android)

1 Të aktivizuar funksionin NFC të pajisje të lëvizshme.

2 Prekni shenjën N në njësinë kryesore me pajisje të lëvizshme.

Mbani prekur derisa pajisja vibron celular dhe mesazhi shfaqet në pajisje të lëvizshme. Ndiqni udhëzimet në ekran për të përfunduar çiftimi e njësisë kryesore dhe pajisje të lëvizshme.

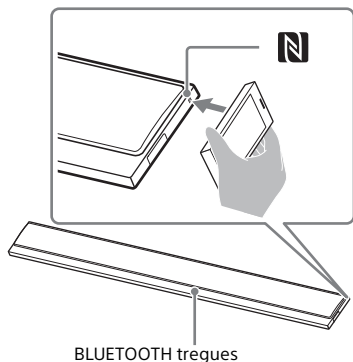

3 Sigurohuni që dritat tregues BLUETOOTH në ngjyrë blu.

Një lidhje mes sistemit dhe pajisje të lëvizshme është themeluar.

4 Filloni rishikim audio me aplikacionin e muzikës në pajisje të lëvizshme lidhur.

Shëndosha del nga sistemi.

5 Rregulloni volumin.

- Rregulloni volumin duke shtypur \triangleleft +/– në telekomandë.
- Rregulloni volumin duke shtypur subwoofer SW \triangleleft +/– në telekomandë (faqe 32).
- Mund të luajnë apo pauzë përmbajtjen duke përdorur butonat operacion playback në telekomandë.

Për të ndaluar riprodhimin nga One-touch funksion

Prekni shenjën N në njësinë kryesore me pajisje të lëvizshme përsëri.

Shënime

- Në varësi të pajisjes suaj, ju mund të kenë nevojë për të kryer pikat e mëposhtme në pajisjen tuaj celular paraprakisht.
 - Të aktivizuar funksionin NFC.
 - Instaloni "NFC Easy Connect" Aplikimi nga Google Play™ dhe të fillojnë aplikimin. (Kërkesa mund të mos jetë i disponueshëm në disa vende / rajone.) Për hollësi, drejtojeni udhëzimeve të përdorimit të pajisjes suaj.
- Ky funksion nuk punon me kufje Bluetooth-kompatibil. Për të dëgjuar të shëndosha duke përdorur një BLUETOOTH-compatible kufje, shih "Dëgjimi shëndosha nga televizori i lidhur ose Device nga kufje" (faqe 37).
- [Bluetooth Mode] është ndryshuar për [Receiver] automatikisht kur bën lidhjen BLUETOOTH me funksion One-touch. Edhe në qoftë se funksioni One-touch është anuluar, [Bluetooth Mode] vendosjen mbetet [Receiver]. Për detaje në lidhje me [Bluetooth Mode], shih [Bluetooth Settings] (faqe 56).

Dëgjimi shëndosha nga televizori i lidhur ose Device nga Kufje

Mund të dëgjoni zërin e televizorit të lidhur ose pajisje nga kufje BLUETOOTH-kompatibil duke e lidhur atë me funksionin BLUETOOTH.

Dëgjimi shëndosha nga pairing me kufje

- 1** Vendosni kufjet BLUETOOTH-kompatibil ndaj modalitetin e çiftimit.
Referojuni udhëzimeve të përdorimit të kufje për metodën çiftimi.
- 2** Shtypni HOME.
Menyja kryesore shfaqet në ekranin e televizorit.
- 3** Zgjidhni  [Setup] nga menyja kryesore.
Ekran Setup shfaqet në ekranin e televizorit.
- 4** Zgjidhni [Bluetooth Settings] - [Bluetooth Mode] - [Transmitter].
Sistemi hyn mënyrën e transmetimit BLUETOOTH.
- 5** Zgjidhni emrin e kufje nga [Device List] në [Bluetooth Settings].
Kur lidhja BLUETOOTH është themeluar, [Bluetooth device is connected.] shfaqet. (Emri i lidhur Pajisja gjithashtu duket.)
Nëse ju nuk mund të gjeni emrin e kufje tuaj në [Device List], zgjidhni [Scan].

- 6** Kthehu tek menyja kryesore dhe zgjidhni hyrjen e dëshiruar.
Imazhi i hyrjes së zgjedhur të shfaqet në ekranin e TV, "BT TX" shfaqet në ekranin e panelit të përparmë, atëherë zëri del nga kufjet.
Nuk ka zë nga sistemi.
Për zgjedhjen e dhëna, shih "Përdorimi i Menu Home" (faqe 15).

- 7** Rregulloni volumin.
Rregulloni nivelin e volumit të kufje parë. Niveli i volumit të kufje mund të kontrollohet me VOL +/- në njësinë kryesore dhe  +/- në telekomandë.

Për të hequr një pajisje regjistruar nga lista e pajisjeve

- 1** Ndiqni hapat 1 deri në 5 të "Dëgjimi shëndosha nga pairing me kufje."
- 2** Zgjidhni emrin e kufje, dhe pastaj shtypni OPTIONS.
- 3** Zgjidhni [Remove].
- 4** Ndiqni udhëzimet në ekran për të fshirë kufjet e dëshiruar nga lista e pajisjeve.

Dëgjimi shëndosha me çiftëzohet kufje

1 Shtypni HOME.

Menyja kryesore shfaqet në ekranin e televizorit.

2 Zgjidhni hyrjen e dëshiruar.

Për zgjedhjen e dhëna, shih "Përdorimi i Menu Home" (faqe 15).

3 Vendosni funksionin BLUETOOTH e kufje për të.

4 Shtypni BLUETOOTH RX / TX në telekomandë.

[Bluetooth Mode] është vendosur në [Transmitter] dhe "BT TX" shfaqet në ekranin e panelit të përparmë.

Sistemi automatikisht rilidhet me kufje është lidhur më të fundit për të, atëherë tingulli është nga kufjet.

Nuk ka zë nga sistemi.

5 Rregulloni volumin.

Rregulloni nivelin e volumit të kufjeve. Ju gjithashtu mund të rregullojë nivelin e volumit të kufjeve me \triangleleft +/- në telekomandë.

Për shkëputje kufjet

Kryer ndonjë nga pikat e mëposhtme.

– Çaktivizoni funksionin Bluetooth kufje.

– Shtypni BLUETOOTH RX/TX.

– Fikni sistemin ose kufje.

– Zgjidhni emrin e pajisjes së kufjeve të lidhura nga



[Setup] - [Bluetooth Settings] - [Device List].

Rreth lidhja e kufje

- Ju nuk mund të jetë në gjendje për të rregulluar nivelin e volumit në varësi të kufje Bluetooth-kompatibil.
- [Bluetooth Audio] është me aftësi të kufizuara, kur [Bluetooth Mode] është vendosur në [Off] ose [Transmitter].
- Kur input i [Bluetooth Audio] është zgjedhur, ju nuk mund të vendosni [Bluetooth Mode] në [Transmitter]. Nuk mund të kaloni atë me BLUETOOTH RX / TX në telekomandë as.
- Mund të regjistrohëni deri në 9 pajisje BLUETOOTH. Nëse një pajisje 10 BLUETOOTH është e regjistruar, pajisja më i vjetër lidhur BLUETOOTH do të jetë overwritten nga një të re.
- Sistemi mund të shfaqin deri në 15 pajisje të zbuluar BLUETOOTH në [Device List].
- Ju nuk mund të ndryshoni efektin zanor ose parametrat në menyë e opsioneve duke transmetuar të shëndosha për kufje Bluetooth-kompatibil.
- Disa përmbajtje nuk mund të mos dalë për shkak të mbrojtjes së përmbajtjes.
- Luajtjes e audio / muzikë në pajisjen BLUETOOTH është vonuar në krahasim me atë në njësinë kryesore për shkak të karakteristikave të teknologjisë wireless Bluetooth.
- Mund të mundësojnë ose çaktivizoni marrjen e AAC ose LDAC audio nga pajisja BLUETOOTH (faqe 56).

Dëgjimi Muzikë / shëndosha përdorur funksionin e rrjetit

Duke dëgjuar muzikë në PC tuaj nëpërmjet një shtëpi e rrjetit

Mund të luajë muzikë fotografi ruajtur në PC tuaj nëpërmjet rrjetit tuaj. Music fotografi mund të luhet duke operuar në menynë që shfaqet në ekranin e TV apo SongPal në një pajisje të lëvizshme të tilla si një smartphone ose tabletë.

Përgatitja rrjetin e shtëpisë



- 1 Lidhni sistemin me një rrjet.**
Shih "Lidhja me një rrjet Wired" (faqe 21) dhe "Lidhja me një rrjet pa tel" (faqe 22).
- 2 Lidhni PC në një rrjet.**
Për detaje, referojuni udhëzimeve të përdorimit të PC.
- 3 Cilësoni PC.**
Për të përdorur kompjuterin në rrjetin tuaj, ju keni nevojë për të vendosur kompjuterin si server. Për detaje, referojuni udhëzimeve të përdorimit të PC.

Këshillë

Shiko  [Setup] - [Network Settings] - [Network Connection Status] kur kontrolluar statusin e lidhjes të rrjetit.

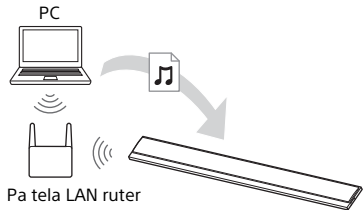
Duke dëgjuar muzikë në një PC



- 1 Shtypni HOME.**
Menyja kryesore shfaqet në ekranin e televizorit.
- 2 Zgjidhni [Home Network] nga menyja kryesore.**
Emri i pajisjes në rrjetin tuaj të shfaqet në ekranin e televizorit.
- 3 Zgjidhni pajisjen e dëshiruar - dosje në të cilat këngë janë ruajtur - kenge.**
Kënga zgjedhur është luajtur dhe ka dalje të zërit nga sistemi.
- 4 Rregulloni volumin.**
 - Rregulloni volumin duke shtypur  +/- në telekomandë.
 - Rregulloni volumin duke shtypur subwoofer SW  +/- në telekomandë (faqe 32).

Këshillë

Mund të kryejnë operacione të ndryshme nga menyja e opsioneve (faqe 61).

Duke dëgjuar muzikë në një PC duke përdorur SongPal

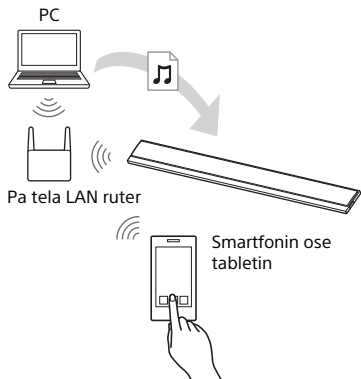

Mund të luajë muzikë fotografi ruajtur në PC duke operuar SongPal që është instaluar në një pajisje të lëvizshme të tilla si një smartphone ose tabletë. Për detajet e SongPal, shih "Çfarë mund të bëni me SongPal" (faqe 40) apo URL e mëposhtme.
<http://info.songpal.sony.net/help/>

Duke dëgjuar muzikë në pajisje të lëvizshme me SongPal

Çfarë mund të bëni me SongPal

SongPal është një kërkesë për kontrollin e kompatibil pajisjeve Sony audio duke përdorur pajisje të lëvizshme të tilla si një smartphone ose tabletë.

Për detaje në lidhje me SongPal, referojuni URL e mëposhtme.
<http://info.songpal.sony.net/help/>

Instalimi SongPal mbi pajisjen tuaj celular ofron në vijim.

Cilësime shëndosha të sistemit

Mund lehtë të rregulloje shëndoshtë tuaj, ose përdorimin e [ClearAudio +] vendosjen e rekomanduar nga Sony.

Shërbimi Muzikë

Mund të konfiguroni parametrat fillestare për të përdorur shërbimet e muzikës*.

* Në varësi të vendit dhe rajonit, shërbimet muzikore dhe periudhës së disponueshmërisë mund të ndryshojnë. mund të kërkohet një freskimin e pajisjes. Kur përdorni Chromecast ndërtuar në shërbim të muzikës, shih "Përdorimi i Chromecast ndërtuar-në" (faqe 41).

Shijuar muzikë në rrjetin tuaj

mund të luajë muzikën e ruajtur në PC apo në shtëpi e rrjetit tuaj serverin nëpërmjet rrjetit tuaj.

Gëzojnë muzikë në pajisjen USB

Mund të luajë muzikë në një pajisje të lidhur me USB (USB) portën në njësinë kryesore.

Shënim

Çfarë ju mund të kontrollojë me SongPal ndryshon në varësi të pajisjes së lidhur. Specifikimi dhe projektimi e aplikimit mund të ndryshojnë pa paralajmërim.

Përdorim SongPal

- 1 Instalonte aplikacionin lirë SongPal në pajisje të lëvizshme.**
Kërko për SongPal në Google Play ose App Store dhe të instaloni atë mbi pajisjen tuaj celular.
- 2 Lidhni sistemin dhe pajisje të lëvizshme me funksionin BLUETOOTH (faqe 34) ose funksionin e rrjetit (faqe 21).**
- 3 Fillim SongPal.**
- 4 Veprojnë duke ndjekur ekranin SongPal.**

Shënime

- Para se të përdorni SongPal, të jetë i sigurt për të vendosur [Bluetooth Mode] për [Receiver] (faqe 56).
- Përdorni SongPal e versionit më të fundit.

Këshilla

- Mund të lidhni sistemin dhe pajisje të lëvizshme me funksionin NFC (faqe 35).
- Kur lidh me funksionin e rrjetit, lidhni pajisje të lëvizshme me të njëjtin rrjet, si ajo e sistemit.

Duke përdorur Chromecast ndërtuar në

Chromecast ndërtuar në ju lejon të zgjidhni përmbajtjen muzikë nga app Chromecast-enabled dhe të luajë përsëri në sistemin ose grup që sistemi është i përfshirë.

- 1 Shtypni HOME.**
Menyja kryesore shfaqet në ekranin e televizorit.
- 2 Zgjidhni [Music Service List] në menynë kryesore.**
Lista shërbimi muzikës shfaqet në ekranin e televizorit.
- 3 Zgjidhni [Chromecast built-in].**
Kryen cilësimet për të përdorur Chromecast ndërtuar në mbi sistemin duke ndjekur mesazhin në ekran.
- 4 Lidhni pajisje të lëvizshme me Wi-Fi në të njëjtin rrjet, si ajo e sistemit.**
- 5 Instalonte aplikacionin Chromecast-aktivizuar në pajisje të lëvizshme.**
- 6 Filloni aplikacioni Chromecast-enabled, trokitje e lehtë butonin hedhur, dhe zgjidhni sistemin ose grup që sistemi është i përfshirë.**



- 7 Zgjidhni dhe të luajë muzikë në aplikacioni Chromecast-enabled.**
Muzika është luajtur në sistemin.

Shënim

Në varësi të vendit dhe rajonit, Chromecast ndërtuar në dhe app Chromecast-enabled nuk mund të sigurohet.

Përdorim Spotify

Ju mund të zgjidhni muzikën në app Spotify dhe të luajë atë në sistemin. Për të luajtur në sistem, ju duhet llogari Spotify Premium.

Duke mundësuar "Spotify Connect" Funkzioni

- 1** Lidhni pajisje të lëvizshme me Wi-Fi në të njëjtin rrjet, si ajo e sistemit.
- 2** Instalonte aplikacionin Spotify për pajisje të lëvizshme.
- 3** Filloni aplikacioni Spotify dhe hyni te llogaria në Spotify Premium.
- 4** Zgjidhni dhe të fillojnë të luajnë muzikë në aplikacionin e Spotify.
- 5** Zgjidhni ikonën Lidh në aplikacion Spotify dhe zgjidhni sistemin si pajisje audio e prodhimit.
Muzika është luajtur në sistemin.



Vazhdimi i muzikës që ka luajtur në pajisje të lëvizshme

- 1** Shtypni **MUSIC SERVICE**.
Kur ju keni luajtur muzikë e Spotify në sistemin, muzika që u luajt me Spotify është rifilloi. Për detaje, shih "Përdorimi i Buton MUSIC SERVICE" (faqe 43).

Shënim

Aplikacioni Spotify mund të mos jetë i disponueshëm në disa vende / rajone.

Duke përdorur butonin MUSIC SERVICE

Për të gëzojnë shërbimet e muzikës, sistemi duhet të jetë i lidhur me internet.

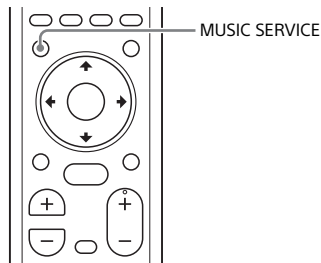

Shtypni MUSIC SERVICE.

Lista Shërbimi muzikës shfaqet në ekranin e televizorit.

Kur ju keni luajtur muzikë e Spotify në sistemin, muzika që u lajti me Spotify është rifilloi. Shih "Përdorimi Spotify" (faqe 42).

Shënime

- Shërbimet muzikore mund të mos jetë i disponueshëm në disa vende / rajone.
- Nëse rishikim rinisë nuk është i disponueshëm, playlist fundit lajti në sistem luan.
- Për të luajtur në sistem, ju duhet llogari Spotify Premium.

Këshilla

- Mund update muzikë listë e shërbimit duke shtypur OPTIONS dhe duke zgjedhur [Update Services] në listën e shërbimit muzikë.
- mund të shfaq listën e shërbimit muzikë duke zgjedhur [Music Service List] në menynë kryesore apo të shtypur shërbim MUSIC në njësinë kryesore.

Lidh SongPal Link-kompatibil pajisjen (Pa tela Temë me shumë dhomë/Pa tela i rrethojnë)

Mund të gëzojnë muzikë në çdo dhomë ose të dëgjoni muzikë në rrethojnë shëndoshë duke përdorur sistemin me folësit SongPal Link-kompatibil tel.

Duke dëgjuar të njëjtën muzikë në dhoma të ndryshme (Pa tela Temë me shumë dhomë)



Wireless Multi-room



Mund të gëzojnë muzikë në vijim ose të tingëllojë në dhoma të ndryshme me cilësi të shëndosha të lartë duke përdorur rrjetin pa tel në shtëpi tuaj.

- Muzikë në shërbim muzikor
- Muzikë ruajtur në PC tuaj ose smartphone
- Shëndosha e [TV], [HDMI1], [HDMI2], [HDMI3], ose [Analog] dhëna të sistemit *

* Ju mund të shijoni zërin e pajisje që është e lidhur me sistemin. Shëndoshë është shtyrë pas foto për inputet e mësipërme. Nëse jeni të shqetësuar nga një boshllëk kohor mes të shëndoshë dhe foto, anuluar funksionin wireless multi dhomë.

Mund të veprojnë me SongPal që është instaluar në një pajisje të lëvizshme. Për të përdorur të shumta pajisjet SongPal-kompatibil, lidhur ato në të njëjtën LAN pa tel.

Për të kryer vendosjen në SongPal

Kryen vendosjen duke ndjekur ndihmë në SongPal.

Shënim

Ky funksion nuk është në dispozicion për muzikë në pajisjen e lidhur BLUETOOTH në sistemin.

Këshillë

Për detaje në lidhje me SongPal, shih "Çfarë mund të bëni me SongPal" (faqe 40).

Shtimi Folësit pasme (Pa tela i rrethojnë)



Wireless Surround



Mund të shtoni folësit pa tel të prodhuara nga Sony (nuk jepet) si altoparlantët rrethues të sistemit. Përdorin të njëjtin model për dy folësit pa tel.

Për detaje në lidhje me folësit në fuqi, i referohen URL e mëposhtme. <http://sony.net/nasite/>

Shënime

- Kur përdorni funksionin wireless rrethojnë, funksioni wireless LAN nuk

është në dispozicion. Lidhur në rrjet me një LAN me kablo.

- Kur përdorni funksionin pa tel rrethojnë, ju nuk mund të vendosni [Bluetooth Mode] në [Transmitter] (faqe 56).
- Kur përdorni funksionin pa tel rrethojnë, [Bluetooth Codec - LDAC] (faqe 57) nuk është në dispozicion.

Për të kryer vendosjen në sistem

- 1 Përditësimin e gjuha pa tel në versionin e fundit.**
Softuer i folësit pa tel nuk është përditësuar automatikisht kur duke përdorur funksionin pa tel rrethojnë. Për të rinovuar, të anuluar funksionin pa tel rrethojnë dhe të lidheni folësin pa tel me internet.
- 2 Lidh sistemin me rrjetin me LAN me kablo (faqe 21).**
Kur përdorni funksionin pa tel rrethojnë, funksioni pa tel LAN nuk është në dispozicion.
- 3 Instaluar folësit e aplikueshme, dhe kthyer ato në.**
- 4 Shtypni HOME.**
Menyja kryesore shfaqet në ekranin e televizorit.
- 5 Zgjidhni  [Setup] nga menyja kryesore.**
Ekran organizim shfaqet në ekranin e televizorit.
- 6 Zgjidhni [Wireless Surround Settings].**
- 7 Kryen vendosjen duke ndjekur udhëzimet në ekran.**

Këshillë

Mund të shfaqin në ekran vendosjen për funksionin rrethojnë pa tel duke zgjedhur  [Wireless Surround] në menyë kryesore.

Për të kryer vendosjen në SongPal

- 1 Përditësimin e gjuha pa tel në versionin e fundit.**
Softuer i folësit pa tel nuk është përditësuar automatikisht kur duke përdorur funksionin pa tel rrethojnë. Për të rinovuar, të anuluar funksionin pa tel rrethojnë dhe të lidheni folësin pa tel me internet.
- 2 Lidh sistemin me rrjetin me LAN me kablo (faqe 21).**
Kur përdorni funksionin pa tel rrethojnë, funksioni pa tel LAN nuk është në dispozicion.
- 3 Instaluar folësit e aplikueshme, dhe kthyer ato në.**
- 4 Zgjidhni sistemin në SongPal, pastaj të kryejë vendosjen duke ndjekur udhëzimet në SongPal.**

Shëni

Cilësimet SongPal janë efektive me SongPal e versionit 4.0 ose më vonë. Për detaje në lidhje me instalimin SongPal shihni "Përdorimi SongPal" (faqe 41).

Për të anuluar funksionin pa tel rrethojnë

Zgjidhni  [Setup] - [Wireless Surround Settings] - [Stop Wireless Surround] on the home menu.

Duke përdorur funksione të ndryshme / cilësimeve

Customizing cilësimet e altoparantëve për Surround Sound

Për të marrë më të mirë të mundshme rrethojnë shëndoshë, të vendosur folësit distancën nga pozicioni i dëgjimit dhe nivelin e tyre e prodhimit, etj Rregullimet standarde janë të theksuar.

1 Shtypni HOME.

Menyja kryesore shfaqet në ekranin e televizorit.







2 Zgjidhni [Setup] nga menyja kryesore.

Ekran organizim shfaqet në ekranin e televizorit.

3 Zgjidhni [Audio Settings] - [Speaker Settings].

[Speaker Settings] ekran shfaqet në ekranin e televizorit.

4 Kryen cilësimet e altoparantëve.

Zgjidhni pika vendosjen nga pikat e mëposhtme duke shtypur / dhe , pastaj të vendosur vlera në përputhje me mjedisin duke shtypur / dhe  .

[Distance]

Vendosni distancën nga pozicioni i dëgjimit deri te altoparantët. Ju mund të vendosni vlerën prej 0 metra në 10 metra (0.1 m hapi) (0 ft deri në 33 ft (1/4 ft hap)).

[Front]¹⁾: Vendos distancën e altoparantit të përparmë.

[Subwoofer]¹⁾: Vendos distancën subwoofer.

[Surround L]²⁾: Vendos majtë distancën e altoparantit rrethues.

[Surround R]²⁾: Vendos drejtë distancën e altoparantit rrethues.

1) Ky artikull nuk duket kur duke përdorur funksionin pa tel rrethojnë.

2) Ky artikull shfaqet kur duke përdorur funksionin pa tel rrethojnë.

Këshillë

Mund të ndryshojë njërive të matjes (feet ose metra) duke shtypur butonin ngjyra (e kuqe).

[Level]

Rregullo nivelin e zërit të altoparantëve. Për [Front] dhe [Subwoofer], mund të vendosni vlerën nga -6.0 dB deri 6.0 dB (0.5 dB hap).

Për [Surround L]* dhe [Surround R]*, mund të vendosni vlerën prej -10.0 dB në 10.0 dB (0.5 dB hap).

[Front]: Vendos nivelin e altoparantit të përparmë.

[Subwoofer]: Vendos nivelin subwoofer.

[Surround L]*: Vendos nivelin e majtë e altoparantit rrethues.

[Surround R]*: Vendos nivelin e duhur altoparantit rrethues.

* Ky artikull shfaqet kur duke përdorur funksionin pa tel rrethojnë.

[Test Tone]

Toni Testi është emetuar nga folësit për të kontrolluar folësit në dispozicion.

[Off]: sinjalin testues nuk është emetuar nga folësit.

[On]: The ton provë emetuar nga çdo altoparant në rregull.

Kryerja e Lidhja Pa tela e basit (LINK)

Kryen lidhje pa tel të basit përsëri.

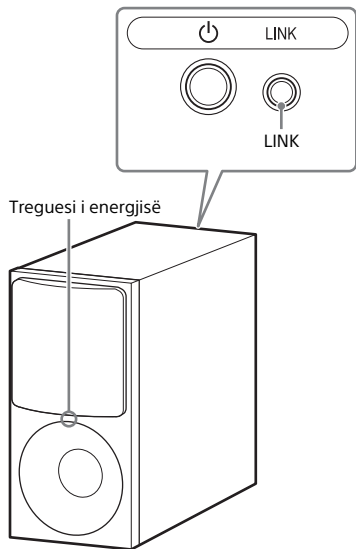

- 1 Shtypni HOME.**
Menyja kryesore shfaqet në ekranin e televizorit.
- 2 Zgjidhni  [Setup] nga menyja kryesore.**
Ekran organizim shfaqet në ekranin e televizorit.
- 3 Zgjidhni [System Settings] - [Wireless Subwoofer Connection].**
[Wireless Subwoofer Connection] ekran shfaqet në ekranin e televizorit.

- 4 Shtypni LINK në pjesën e pasme të subwoofer.**

Treguesi fuqia e flashes subwoofer në të gjelbër. Të vazhdojë për hapin e ardhshëm, brenda 1 minute.

- 5 Zgjidhni [Start].**

Vendosjen Lidhje fillon. Për t'u kthyer në ekranin e mëparshëm, zgjidhni [Cancel].

- 6 Plotësoni vendosjen lidhjes duke ndjekur mesazhin në ekran.**

Treguesi fuqia e dritave subwoofer në të gjelbër.

Shënime

- Nëse mesazhi [Cannot set Link.] shfaqet, ndiqni udhëzimet në ekran.
- Kur [Bluetooth Mode] është vendosur në [Transmitter] dhe pajisja BLUETOOTH është e lidhur me sistemin, lidhja pa tel subwoofer nuk mund të krijohet.

Luajtur kompresuar Audio dosjet nga Natyror shëndosha Cilësi (DSEE)

Ky funksion rrit cilësinë e shëndoshtë e fotografi ngjeshur audio me rivendosjen zë të lartë me rreze të hequr nga procesi compression. Ju mund të gëzojnë duke dëgjuar të shëndosha pranë tingujt e saj origjinale, natyrore dhe hapësinore.

Ky funksion është i disponueshëm vetëm kur [Music] është zgjedhur si fushën zanore (faqe 30).

1 Shtypni HOME.

Menyja kryesore shfaqet në ekranin e televizorit.

2 Zgjidhni [Setup] nga menyja kryesore.

Ekran organizim shfaqet në ekranin e televizorit.

3 Zgjidhni [Audio Settings] - [DSEE].

4 Zgjidhni [On].

Shënime

- Ky funksion është në përputhje me sinjalet me 2 kanale të dhëna dixhitale të 44.1 kHz ose 48 kHz frekuencë modulimi.
- Frekuenca mostrave / bit thellësia pas upscaling është deri në 96 kHz/24 bit.
- Ky funksion nuk është në përputhje me sinjale DSD.
- Ky funksion nuk punon për input analog.
- Ky funksion nuk punon kur përdoret funksioni pa tel rrethojnë ose Chromecast ndërtuar-në.

Gëzojnë Multipleksi Transmetim shëndosha (AUDIO)

Mund të gëzojnë tingull me transmetim multipleks kur sistemi merr një sinjal Dolby Digital shumëfishtë transmetimit.

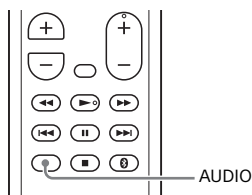

1 Shtypni AUDIO.

Sinjali audio shfaqet në ekranin e panelit të përparmë.

2 Shtypni butonin në mënyrë të përsëritur për të zgjedhur sinjalin e dëshiruar audio.

Audio sinjal	Shpjegim
"MAIN"	Shëndosha i gjuhës kryesore do të jetë e prodhimit.
"SUB"	shëndosha i gjuhës nën do të dalë.
"MN/SB"	Zë i përzier i dy gjuhëve kryesore dhe nën do të dalë.

Shënime

- Për të marrë një sinjal Dolby Digital, ju duhet të lidhni një televizor ose pajisje të tjera në TV IN (OPTICAL) me kablo optike dixhitale (furnizuar).
- Nëse televizori juaj e HDMI IN është e përputhshme me funksionin Audio Return Channel (faqe 51), ju mund të merrni një sinjal Dolby Digital përmes një kabloje HDMI.

Çaktivizimi butonat në njësi kryesore

Mund të çaktivizoni butonat në njësinë kryesore për parandalimin misoperation, siç bëjnë fëmijët (funksioni i bllokimit për fëmijët).

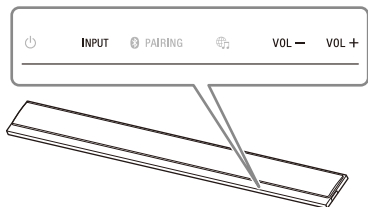

Shtyp vullnetarëve, VOL +, dhe vullnetarëve në mënyrë që duke shtypur dhe mbajtur INPUT në njësinë kryesore.

"LOCK" shfaqet në ekranin e panelit të përparmë, dhe butonat në njësinë kryesore nuk punojnë.

Mund të veprojë vetëm sistemin duke përdorur telekomandën.

Anulimi funksionin e bllokimit për fëmijët

Shtyp VOL -, VOL +, dhe VOL - në mënyrë që duke shtypur dhe mbajtur INPUT në njësinë kryesore.

"UNLOCK" shfaqet në ekranin e panelit të përparmë, dhe funksioni i bllokimit për fëmijët është anuluar.

Shënim

⏻ (power) nuk është mbyllur me funksionin bllokohet fëmijë.

Ndryshimi i ndriçimit të panelit të përparmë Afisho dhe BLUETOOTH Treguesi (DIMMER)

Mund të ndryshoni ndriçimin e ekranit të panelit të përparmë dhe tregues BLUETOOTH.

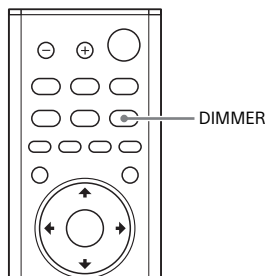

1 Shtypni DIMMER.

Mënyra ekran shfaqet në ekranin e panelit të përparmë.

2 Shtypni butonin mënyrë të përsëritur të zgjedhur mënyrën e ekranit.

Mënyrë	Shpjegim
"BRIGHT"	Ekran para dhe BLUETOOTH tregues të lehta të ndezura.
"DARK"	Ekran para dhe BLUETOOTH tregues të lehta egërsi.
"OFF"	Ekranin e përparmë është i fikur.

Shënim

Ekranin e panelit të përparmë fiket kur "OFF" është zgjedhur. Ajo kthehet në automatikisht kur ju shtypni ndonjë buton, pastaj kthehet off përsëri në qoftë se ju nuk e përdorni sistemin për rreth 10 sekonda. Megjithatë, në disa raste, ekranin e panelit të përparmë nuk mund të kthehet off. Në këtë rast, ndriçimi i ekranit të panelit të përparmë është i njëjtë si "errët".

Ruajtja Fuqia në gatishmëri

Kontrolloni që ju keni bërë parametrat e mëposhtme:

- [Bluetooth Standby] është vendosur të [Off] (faqe 56).
- [Standby Through] është vendosur të [Off] (faqe 57).
- [Quick Start/Network Standby] është vendosur të [Off] (faqe 58).

Përdorimi i Funkzionit Control for HDMI

Lidhja e një pajisje të tilla si një TV ose Blu-ray Disc lojtar kompatibel me funksionin Control for HDMI * me kablo HDMI ju mundëson të lehtë të vepruar pajisjen me telekomandën e TV. Funksionet e mëposhtme mund të përdoret me funksionin Control for HDMI.

- System Power Off funksion
- System Audio Control funksion
- TV Audio Input Mode
- One-Touch Play funksion
- Menu Operation by TV Remote Control
- HDMI Standby Nëpërmjet vendosjen e kursimit të energjisë

Shënim

Këto funksione mund të punojnë me mjete të tjera nga ato të prodhuara nga Sony, por operacioni nuk është i garantuar.

* Control for HDMI është një standard i përdorur nga KQZ-(PP Kontrollit) për lejimin HDMI (High-Definition Multimedia Interface) pajisjet për të kontrolluar njëri-tjetrin.

Përgatitja për të Përdorni funksionin Control for HDMI

Kthehet [System Settings] - [HDMI Settings] - [Control for HDMI] në sistemin në [On] (faqe 57). Cilësimi i parazgjedhur është [On].

Aktivizo cilësimet e Control for HDMI funksion për TV dhe pajisje të tjera lidhur me sistemin.

Këshillë

Nëse ju mundësojë Control for HDMI (sync "BRAVIA") Funksioni kur duke përdorur një TV prodhuar nga Sony, Control for HDMI funksion i sistemit është aktivizuar edhe në mënyrë automatike. Kur të cilësimet

janë përfunduar, "DONE" shfaqet në ekranin e panelit të përparmë.

System Power Off funksion

Kur fikni televizorin, sistemi do të fiket automatikisht.

Vendosni [System Settings] - [HDMI Settings] - [pritjes lidhur me TV] në sistemin në [On] ose [Auto] (faqe 57). Cilësimi i parazgjedhur është [Auto].

Shënim

Pajisja e lidhur mund të mos fikur varësi të statusit të pajisjes.

System Audio Control funksion

Nëse ju të kthehet në sistem, ndërsa ju jeni duke shikuar TV, tingulli TV do të jetë dalë nga altoparantët e sistemit. Vëllimi i sistemit mund të rregullohen duke përdorur telekomandën e televizorit. Nëse zëri i televizorit ishte i dalë nga altoparantët e sistemit koha paraardhëse keni shikuar TV, sistemi do të ndizet automatikisht kur ju ndizni TV përsëri.

Operacionet mund të bëhet nga Menuja e televizorit. Për detaje, referojuni udhëzimeve të përdorimit të televizorit.

Shënime

- Shëndosha është vetëm e prodhimit nga televizori, nëse përveç [TV], [HDMI1], [HDMI2] ose [HDMI3] input është zgjedhur kur përdoret funksioni Twin Picture në televizor. Kur ju të çaktivizoni funksionin Twin Picture, tingulli del nga sistemi.
- Numri për nivelin e volumnit të sistemit shfaqet në ekranin e televizorit në varësi të TV. Numri Vëllimi shfaqet në televizor mund të ndryshojnë nga numri në ekranin e panelit të përparmë të sistemit.
- Në varësi të cilësimeve të TV, funksioni i kontrollit të sistemit audio nuk mund të

jetë në dispozicion. Për detaje, referojuni udhëzimeve të përdorimit të televizorit.

TV Audio Input Mode

Nëse sistemi është i lidhur me HDMI televizori IN përputhje me Audio Return Channel (ARC), ju mund të dëgjoni zërin e televizorit nga altoparantët e sistemit pa lidh një kablo optike dixhitale. Në sistemin, kthehet [System Settings] - [HDMI Settings] - [TV Audio Input Mode] në [Auto] (faqe 57). Cilësimi i parazgjedhur është [Auto].

Shënim

Nëse televizori nuk është e përputhshme me Audio Return Channel, kablo optike digital (jepet) duhet të jetë i lidhur (i referohen fillimit Guide furnizuar).

One-Touch Play funksion

Kur ju luani përmbajtje në një pajisje të (lojtar Blu-ray Disc, "PlayStation®4", etj) lidhur me sistemin, sistemi dhe TV janë kthyer automatikisht, inputi i sistemit është ndezur në hyrjen për pajisjen luajtur, dhe zëri del nga altoparantët e sistemit.

Shënime

- Në qoftë se [System Settings] - [HDMI Settings] - [Standby Nëpërmjet] nga sistemi është caktuar në [On] ose [Auto] dhe tingujt TV ishte dalë nga altoparantët e TV koha paraardhëse keni shikuar TV, sistemi nuk kthehet më dhe të shëndoshë dhe foto nxirren nga TV edhe në qoftë se përmbajtja pajisja është luajtur (faqe 57).
- Në varësi të televizorit, pjesa fillimi i përmbajtjes duke luajtur nuk mund të luajë si duhet.

Menu Operation by TV Remote Control

Mund të zgjidhni sistemin duke përdorur butonin Sync MENU në telekomandën e TV dhe për të operuar sistemin.

Ky funksion mund të përdoret nëse TV mbështet menu link. Për detaje, referojuni udhëzimeve të përdorimit të televizorit.

Shënime

- Në Menuja Lidhje të televizorit, sistemi është i njohur nga TV si "Player".
- Disa operacione mund të mos jetë në dispozicion me disa TV.

HDMI Standby Nëpërmjet vendosjen e kursimit të energjisë

HDMI Standby Nëpërmjet përcaktimit të kursimit të energjisë (faqe 57) është një funksion që ju lejon të gëzojnë të shëndoshë dhe foto të një pajisje të lidhur pa u kthyer në sistem. Vendosni [System Settings] - [HDMI Settings] - [Standby Nëpërmjet] në [Auto] (faqe 57). Cilësimi i parazgjedhur është [Auto].

Shënim

Nëse fotografia e një pajisje të lidhur me sistemin nuk është shfaqur në TV, vendosur [Standby Nëpërmjet] në [On]. Nëse lidhni një televizor tjetër nga ato të prodhuara nga Sony, ne ju rekomandojmë që të zgjidhni këtë parametër.

Përdorimi i funksionit "BRAVIA" Sync

Përveç funksionit Control for HDMI, ju gjithashtu mund të përdorni funksionet e mëposhtme në pajisje të pajtueshme me funksionin "BRAVIA" sync.

- Scene Select funksion
- Home Theatre Control
- Echo Canceling function
- Language Follow

Shënim

Këto funksione janë funksione të pronarit të Sony. Ky funksion nuk mund të veprojë me produkte të tjera nga ato të prodhuara nga Sony.

Scene Select funksion

Fusha të shëndoshë të sistemit është ndezur automatikisht sipas funksionit cilësime Scene Zgjidh të TV-së. Për detaje, referojuni udhëzimeve të përdorimit të televizorit. Vendosur në fushë të shëndoshë për të [ClearAudio +] (faqe 30).

Home Theatre Control funksion

Kur përdorni një televizor kompatibil me funksionin Home Theatre Kontrollit, vendosjen e sistemit, vendosjen e cilësimit e zërit në terren, input kalimi, etj mund të bëhet pa switching input TV. Ky funksion mund të përdoret kur televizori është i lidhur në internet. Për detaje, referojuni udhëzimeve të përdorimit të televizorit.

Echo Canceling funksion

Echo është reduktuar kur ju përdorni funksionin Duke parë sociale të tilla si Skype duke shikuar programe televizive. Ky funksion mund të përdoret nëse TV mbështet funksionin Duke parë sociale. Për detaje, referojuni udhëzimeve të përdorimit të televizorit.

Shënime

- Në qoftë se input i sistemit është [HDMI1], [HDMI2] ose [HDMI3] kur duke përdorur funksionin Duke parë Social, input është ndryshuar automatikisht në [TV]. shëndosha e shikimin dhe TV programit Sociale del nga altoparlantët e sistemit.
- Shëndosha është vetëm e prodhimit nga altoparlanti i televizorit në qoftë se input i sistemit është tjetër përveç [TV], [HDMI1], [HDMI2] ose [HDMI3] kur duke përdorur funksionin Duke parë Social.
- Ky funksion nuk mund të përdoret kur del zë nga televizori.











Language Follow

Kur ndryshoni gjuhën për shfaqjen në ekran të TV, sistemi është në ekran gjuha e afishimit ndryshuar.

Përdorimi i ekranit të konfigurimit

Mund të bëni rregullime të ndryshme të artikujve siç janë figura dhe zëri. Rregullimet standarde janë të theksuar.

- 1 Shtypni HOME.**
Menyja kryesore shfaqet në ekranin e televizorit.
- 2 Zgjidhni  [Setup] nga menyja kryesore.**
Ekran organizim shfaqet në ekranin e televizorit.
- 3 Zgjidhni pika vendosjen.**

Pika vendosjen	Shpjegim
 [Software Update]	Përditëson softuerin e sistemit. (faqe 55)
 [Screen Settings]	Kryen cilësimet e ekranit sipas llojit të TV. (faqe 55)
 [Audio Settings]	Kryen cilësimet e audios sipas llojit të foleve të lidhjes. (faqe 55)
 [Bluetooth Settings]	Kryen cilësimet të detajuara për funksionin BLUETOOTH. (faqe 56)
 [Wireless Surround Settings]	Bën vendosjen për funksionin e rrethojnë pa tel. (faqe 57)
 [System Settings]	Kryen cilësimet e lidhura me sistemin. (faqe 57)
 [Network Settings]	Kryen cilësimet të detajuara për internetin dhe në shtëpi rrjet. (faqe 59)
 [Input Skip Setting]	Përcakton të dhëna kaloni vendosjen për çdo të dhëna. (faqe 59)
 [Easy Setup]	Riekzekuton konfigurimin e lehtë për të kryer cilësimet bazë. (faqe 59)
 [Resetting]	Rivendos sistemin në cilësimet e fabrikës. (faqe 59)

[Software Update]

Me përditësimin software tuaj në versionin e fundit, ju mund të përfitojnë nga funksionet më të reja.

Për informacion mbi funksionet e përditësimit, vizitoni faqen e internetit e mëposhtme:
www.sony.eu/support

Shënime

- Një mjedis Internet është e nevojshme për të kryer më të reja nëpërmjet internetit.
- Gjatë një update software, "UPDT" shfaqet në ekranin e panelit të përparmë. Pas update është i plotë, sistemi automatikisht reboots. Ndërsa operacioni përditësimi është në progres, nuk do të kthehet në ose off sistemit ose të operuar sistemin apo TV. Prisi për update software për të përfunduar.
- Vendosni [Auto Update] në [On] kur të doni për të kryer në mënyrë automatike përditësime të softuerit (faqe 58). Përditësimi i softuerit mund të kryhet edhe në qoftë se ju zgjidhni [Off] në [Auto Update] Përditëso varësisht nga detajet e të rejat.

[Update via Internet]

Përditësime software e sistemit duke përdorur rrjetin dispozicion. Ndiqni udhëzimet në ekran. Sigurohuni Rrjeti i sigurt është i lidhur në internet.

[Update via USB Memory]

Përditësime softuer duke përdorur memorie USB. Sigurohuni që dosja përditësimi i softuerit është quajtur si duhet "UPDATE".

[Screen Settings]

[Output Video Resolution]

[Auto]: Nxjerr sinjal video në përputhje me rezolutën e TV ose pajisje të lidhur. [480p/576p]*: Rezultatet 480p / 576p sinjal video.

* Nëse sistemi ngjyra e përbajtjes rishikim është NTSC, sinjalet video

mund të konvertohet në [480p] vetëm.

[YCbCr/RGB (HDMI)]

[Auto]: Automatikisht zbulon llojin e pajisjes së jashtme, dhe pastaj kalon në cilësimin e ngjyrës përputhëse.

[RGB]: Zgjidhni këtë kur lidhni me një pajisje me HDCP përputhje DVI jack.

[Video Direct]

Mund të çaktivizoni On-Screen Display (OSD) të sistemit, kur [HDMI1], [HDMI2] ose [HDMI3] input është zgjedhur. Ky funksion është i dobishëm kur luajnë një lojë, ju mund të gëzojnë plotësisht ekranin e lojës së.

[On]: Disables OSD. Informacioni nuk do të shfaq në ekranin e televizorit dhe OPTIONS dhe butonat DISPLAY nuk do të funksionojë.

[Off]: Shfaq informacionin në ekranin e televizorit vetëm kur ju të ndryshojë parametrat, të tilla si kur zgjedhjen e fushës zanore.

[Audio Settings]

[Speaker Settings]

Mund të kryejnë cilësimet e altoparlatëve për të marrë më të mirë të mundshme rrethojnë shëndoshë. Për detaje, shih "Përshtati cilësimet e altoparlatëve për Surround Sound" (faqe 46).

[DSEE]

Ky funksion është i disponueshëm vetëm kur [Music] është zgjedhur si fushën zanore

[On]: Përmirëson cilësinë e zërit me rivendosjen zë të lartë me rreze (faqe 48)
[Off]: Off

[Audio DRC]

Mund të compress varg dinamik të kolonës zanore.

[Auto]: Automatikisht fasha zë koduar në Dolby TrueHD.

[On]: Sistemi riprodhon Dolby shëndosha gjurmët me llojin e variacionit dinamik që inxhinieri regjistruar ka synuar.

[Off]: Nuk ka ngjeshje të variacionit dinamik.

[Audio Output]

mund të zgjidhni metodën e daljes e përdorur për prodhimin e sinjalit audio.

[Speaker]: Nxjerr zë me shumë kanale vetëm nga altoparantët e sistemit.

[Speaker + HDMI]: Nxjerr zë me shumë kanale nga altoparantët e sistemit dhe 2 kanale sinjale lineare PCM nga HDMI OUT (ARC) krik.

Shënim

Kur [Control for HDMI] është caktuar në [On] (faqe 57), [Audio Output] është vendosur në [Speaker + HDMI] automatikisht dhe ky cilësim nuk mund të ndryshohet.

[Sound Effect]

Mund të kthehet on / off efektin zanor të tilla si fushën zanore.

[Sound Field On]: Mundëson gjitha efektet e zërit.

[DTS Neo: 6 Cinema] / [DTS Neo: 6 Music]: Kryen DTS Neo: 6 modalitetin Cinema / Muzikë deshifrim. Për 2 burim kanal, sistemi simulon tingull rrethues nga 2 burime kanale dhe prodhon tingull multikanale. Për burim të multikanale rezultatet e sistemit të shëndosha nga folësit në varësi të numrit të kanaleve të burimit.

Shënim

Ky artikull mund të zgjidhet vetëm kur duke përdorur funksionin pa tel rrethojnë.

[Bluetooth Settings]

[Bluetooth Mode]

Mund të gëzojnë përmajtje nga një pajisje BLUETOOTH duke përdorur këtë sistem ose të dëgjoni zërin nga ky

sistem duke përdorur kufje Bluetooth kompatibil.

[Receiver]: Ky sistem është në modalitetin e pranuesit, e cila mundëson që ajo të marrë dhe e prodhimit audio nga pajisja BLUETOOTH.

[Transmitter]: Ky sistem është në modalitetin e transmetuesit, e cila mundëson atë për të dërguar audio për kufje Bluetooth-kompatibil. Nëse ju kaloni hyrjen e sistemit, "BT TX" shfaqet në ekranin e panelit të përpamë.

[Off]: Funkzioni BLUETOOTH është i fikur dhe ju nuk mund të zgjidhni [Bluetooth Audio] input.

Shënim

mund të lidheni me një pajisje BLUETOOTH * duke përdorur funksionin One-touch edhe në qoftë se ju keni vendosur [Mode Bluetooth] në [Off].

* Pajisje të vetëm të lëvizshme të tilla si një smartphone, tabletë, Walkman

[Device List]

Tregon një listë të pajisjeve të çiftëzohet dhe të zbuluara BLUETOOTH (pajisje SNK), kur [BluetoothMode] është vendosur në [Transmitter].

[Bluetooth Standby]

mund të vendosni [Bluetooth Standby] në mënyrë që sistemi mund të jetë ndezur nga një pajisje BLUETOOTH edhe kur sistemi është në modalitet pritjeje. Ky funksion është i disponueshëm vetëm kur vendosni [Bluetooth Mode] për [Receiver] ose [Transmitter].

[On]: Sistemi kthehet në automatikisht kur ju kërkoni një lidhje BLUETOOTH nga një pajisje e çiftuar BLUETOOTH.

[Off]: Jashtë

[Bluetooth Codec - AAC]

Funksioni i tij është i disponueshëm vetëm kur vendosni [Mode Bluetooth] në [Marresit] ose [transmetues].

[On]: Aktivizo codec AAC.

[Off]: Çaktivizim AAC codec.

Shënime

- Mund të gëzojnë të shëndosha të cilësisë së lartë, nëse AAC është aktivizuar dhe pajisja juaj mbështet AAC.
- Kur lidh kufje Bluetooth-kompatibil, ky parametër nuk mund të ndryshohet.

[Bluetooth Codec - LDAC]

Ky funksion është i disponueshëm vetëm kur vendosni [Bluetooth Mode] në [Receiver] ose [Transmitter].

[On]: Aktivizo codec AAC.

[Off]: Çaktivizim AAC codec.

Shënime

- Mund të gëzojnë më shumë zë me cilësi të lartë, nëse LDAC është aktivizuar dhe pajisja juaj mbështet LDAC.
- Kur lidh kufje Bluetooth-kompatibil, ky parametër nuk mund të ndryshohet.

[Wireless Playback Quality]

Mund të vendosni norma të dhënave të transmetimit rishikim LDAC. Ky funksion është i disponueshëm vetëm kur vendosni [Mode Bluetooth] në [transmetues] dhe [Bluetooth Codec - LDAC] në [On].

[Auto]: The transferimit të të dhënave është ndryshuar automatikisht në varësi të mjedisit. Nëse playback audio është e paqëndrueshme në këtë mënyrë, përdorni tjera tre mënyra.

[Sound Quality]: Shkalla më e lartë bit është përdorur. shëndosha është dërguar në një cilësi më të lartë; Megjithatë, playback audio nganjëherë mund të bëhen të paqëndrueshme, kur cilësia lidhje nuk është mjaft e mirë.

[Standard]: Shkalla e mesme bit është përdorur. Ajo balancon të dyja cilësi dhe rishikim të shëndosë të stabilitetit.

[Connection]: Stabiliteti është prioritet. Cilësi të shëndosha mund të jenë të arsyeshme dhe status lidhje shumë të ngjarë të jetë e qëndrueshme. Nëse lidhja është e paqëndrueshme, ky cilësim është i rekomanduar.

[Wireless Surround Settings]

Ky cilësim është për përdorimin e folësit pa tel (nuk jepet) si altoparlantët rrethues të sistemit. Për hollësi, shihni "Shtimi Folësit pasme (Pa tela i rrethojnë)" (faqe 44).

[System Settings]

[OSD Language]

Mund të zgjidhni gjuhën që dëshironi për shfaqjen e sistemit në ekran.

[Wireless Subwoofer Connection]

Mund të kryejnë lidhje pa tel të basit përsëri. Për detaje, shih "Kryerja Connection Pa tela e Subwoofer (LINK)" (faqe 47).

[HDMI Settings]

- [Control for HDMI] (faqe 50)
\Po^;!Lpouspmmj!qēs!gvoltjpojo!!ENJ!
ëtiuè!blujwj\!vbs!\!Qbkjtkfu!f!mjeivsb!
nf!okè!lbcmp!ENJ!nvoe!uè!
lpouspmpmkè!okèsj.ukfusjo/
[Off]: Jashtë
- [Standby Linked to TV] (faqe 51)
Ky funksion është i disponueshëm kur vendosni [Control for HDMI] në [On].
[Auto]: Në qoftë se input i sistemit është [TV], [HDMI1], [HDMI2], ose [HDMI3], sistemi fiket automatikisht kur ju fik televizorin.
[On]: Sistemi fiket automatikisht kur ju fik TV pavarësisht nga input.
[Off]: Sistemi nuk fiket kur ju fik televizorin.
- [Standby Through] (faqe 52)
Ky funksion është i disponueshëm kur vendosni [Control for HDMI] në [On].
[Auto]: Sinjalet dalin nga foleja e sistemit HDMI OUT (ARC), kur televizori është i ndezur, ndërsa sistemi nuk është kthyer më. sistemi Konsumi Fuqia gatishmërisë mund të

reduktohet më shumë se kur vendoset në [On].

[On]: Sinjalet janë gjithmonë të e prodhimit nga jack e sistemit HDMI OUT (ARC), kur sistemi nuk është kthyer më. Nëse lidhni një televizor tjetër nga ato të prodhuara nga Sony, ne rekomandojmë që ju të zgjidhni këtë cilësim.

[Off]: Sinjalet nuk dalin nga foleja e sistemit HDMI OUT (ARC), kur sistemi nuk është kthyer më. Kthehet në sistemin të gëzojnë në përmbajtjen televizive të një pajisje e lidhur me sistemin. sistemi Konsumi Fuqia gatishmërisë mund të reduktohet më shumë se kur vendoset në [On].

- [TV Audio Input Mode] (faqe 51)
Bëje këtë funksion kur sistemi është i lidhur me HDMI televizori IN që është në përputhje me Audio Return Channel. Funksioni Audio Return Channel është në dispozicion kur keni vendosur [Control for HDMI] në [On].
[Auto]: Ju mund të dëgjoni zërin e televizorit nga altoparlantët e sistemit. [Optical]: Përdoreni këtë cilësim kur një kablo optike digital është i lidhur.
- [HDMI Signal Format]
Mund të zgjidhni formatin HDMI sinjal për sinjal input. Për hollësi, shihni "Vendosja e formatit HDMI Signal Watch 4K Video Content" (faqe 20).

[Quick Start/Network Standby]

[On]: Shkurton kohën e nisjes nga modaliteti i gatishmërisë. Ju mund të kthehet në sistemin me një pajisje të lidhur me anë të një rrjeti kur sistemi është në modalitet pritjeje.

[Off]: Mbyllur

[Auto Standby]

[On]: Ndez funksionin [Auto Standby]. Kur ju nuk e përdorni sistemin për rreth 20 minuta, sistemi hyn automatikisht në modalitetin e gatishmërisë.

[Off]: Mbyllur

[Software Update Notification]

[On]: Vendos sistemin për të ju informuar e fundit informacion mbi versionet softuer (Faqe 55).

[Off]: Mbyllur

[Auto Update Settings]

- [Auto Update]
[On]: Përditësimi i softuerit është zbatuar në mënyrë automatike në mes të 2 paradite dhe 5 paradite me orën lokale, në të zgjedhur [Zona kohore], ndërsa ky sistem nuk është në përdorim. Nëse ju zgjidhni [Mbyllur] në [Fillim i shpejtë / Rrjeti Standby], update softuer është kryer pasi të keni fikur sistemin.
[Off]: Mbyllur
- [TimeZone]
Zgjidhni shtetin tuaj / rajon.

Shënime

- Përditësimi i softuerit mund të kryhet edhe në qoftë se ju zgjidhni [Mbyllur] në [Auto] Përditëso varësisht nga detajet e të rejat.
- Përditësimi i softuerit kryhet automatikisht brenda 11 ditëve nga një njoftim të ri softuer.

[Device Name]

Mund të ndryshojë emrin e këtij sistemi në përputhje me preferencën tuaj në mënyrë që ajo është më e njohur kur duke përdorur [Bluetooth Audio] funksion. Emri është përdorur edhe me rrjetet e tjera, të tilla si rrjetin e shtëpisë. Ndiqni udhëzimet në ekran dhe të përdorni tastierën e softuerit për të shkruani emrin.

[System Information]

Mund të shfaqin informacionin version softuer të sistemit dhe adresën MAC.

[Software License Information]

Mund të shfaqin informacionin softuer liqensë.

[Network Settings]

[Internet Settings]

Lidh sistemin me rrjetin.

[Wired Setup]: Zgjedhur këtë kur lidheni me një ruter broadband duke përdorur një kabllo LAN. Kur ju zgjidhni këtë cilësim, funksioni pa tel LAN i sistemit është me aftësi të kufizuara në mënyrë automatike.

[Wireless Setup]: Zgjidhni këtë kur përdorni ndërtuar në Wi-Fi funksionin e sistemit të lidheni me një rrjet pa tel.

Këshillë

Për detaje të mëtejshme, vizitoni faqen e internetit në vijim dhe të kontrolloni FAQ: www.sony.eu/support

[Network Connection Status]

Shfaq statusin aktual të lidhjes të rrjetit.

[Network Connection Diagnostics]

Mund të ekzekutoni diagnostikimin e rrjetit për të kontrolluar nëse lidhja e rrjetit është bërë si duhet.

[Connection Server Settings]

Përcakton nëse janë apo jo për të shfaqur të lidhur server të rrjetit në shtëpi.

[Auto Home Network Access Permission]

[On]: Lejon aksesin automatik nga një i sapo zbuluar kontrollues rrjetit në shtëpi.

[Off]: Mbyllur

[Home Network Access Control]

Tregon një listë të kontrollues-kompatibil produkteve të rrjetit në shtëpi dhe vendos nëse janë apo jo të pranohen komanda nga kontrolluesit në listë.

[External Control]

[On]: Lejon kontrollues automatizimi në shtëpi për të përdorur këtë sistem.

[Off]: Mbyllur

[Input Skip Setting]

Vendosjen kaloni është një tipar i përshtatshëm që ju lejon të kaloni inputeve papërdorura kur zgjidhni një funksion duke shtypur INPUT +/-.

[Do not skip]: Sistemi nuk kaloni hyrjen e zgjedhur.

[Skip]: Sistemi skips dhëna zgjedhur.

Shënim

Kur ju shtypni INPUT +/- gjate menyja kryesore shfaqet, ikona input duket shoi në qoftë se ajo ka qenë e caktuar në [Skip].

Këshillë

Mund të kryejnë [Input Skip Setting] nga menyja e opsioneve (faqe 61).

[Easy Setup]

Kandidojë [Easy Setup] për të kryer cilësimet bazë fillestare dhe cilësimet bazë e rrjetit për sistemin. Ndiqui udhëzimet në ekran.

[Resetting]

[Reset to Factory Default Settings]

Mund të rivendosur parametrat e sistemit të fabrikës duke zgjedhur grupin e cilësimeve. Të gjitha parametrat brenda grupit do të rishkruhet.

[Initialise Personal Information]

Mund të fshini informacionin personal të ruajtur në sistem.

Shënim

Nëse ju hidhni, transferojë ose të rishitjes këtë sistem, ju lutemi fshini të gjitha të

dhënat personale për qëllime të sigurisë.
Ju lutemi të marrë masat e duhura të tilla si
prejje-transportim trupash nga pas duke
përdorur një shërbim të rrjetit.

Lista e opsione të menuja

Cilësime të ndryshme dhe funksione përdorimi të riprodhimit janë në dispozicion duke shtypur OPTIONS. Artikujt e disponueshëm ndryshojnë në varësi të situatës.

Artikull	Shpjegim
[A/V SYNC]	Rregullon hapësirën kohore mes figurës dhe zërit. e prodhimit shëndosha mund të shtyhet (faqe 32).
[Sound Field]	Ndryshon vendosjen e zërit në terren (faqe 30).
[Night]	Zgjedh modalitetin e natës (faqe 31).
[Voice]	Zgjedh modalitetin e zërit (faqe 31).
[Input Skip Setting]	Kërçen inputeve papërdorura kur zgjidhni një funksion duke shtypur INPUT +/- (faqe 59).
[Input Label Setting]	Ndryshon emrin e hyrjes e [HDMI1], [HDMI2], ose [HDMI3] që shfaqet në menyën kryesore (faqe 27).
[Repeat Setting]	Vendos përsëritjen e riprodhimit.
[Shuffle Setting]	Grupe shkartisje riprodhimin.
[Play/Stop]	Nis ose ndalon riprodhimin.
[Play from start]	Luan artikullin nga fillimi.

Problemet dhe zgjidhjet

Problemet dhe zgjidhjet

Nëse ju ndodh një nga vështirësitë e mëposhtme gjatë përdorimit të sistemit, përdorni këtë udhëzues problemeve për t'ju ndihmuar të korrigjuar problemin përpara se të kërkonti riparime. Nëse problemi vazhdon, kontaktoni shitësin më të afërt të Sony.

Të jetë i sigurt për të sjellë dy njësi tuaj kryesor dhe subwoofer, edhe nëse ajo duket sikur vetëm njëri ka një problem, kur ju kërkonti për të riparuar.

Pushtet

Sistemi nuk pushtet deri.

- Kontrolloni që kordoni i rrymës së drejtpërdrejtë është e lidhur mirë.
- Shkëputje kordonin e rrymës nga priza e murit (rrjeti), dhe më pas rilidheni pas disa minutash.

Sistemi nuk ndizet edhe kur televizori është i ndezur.

- Bëje [System Settings] - [HDMI Settings] - [Control for HDMI] te [On] (faqe 57). Televizori duhet të mbështesin funksionin Control for HDMI (faqe 50). Për detaje, referojuni udhëzimeve të përdorimit të televizorit.
- Kontrolloni cilësimet e altoparlantëve të TV. Fuqia e sistemit sinkronizohet me cilësimet e altoparlantëve të TV. Për detaje, referojuni udhëzimeve të përdorimit të televizorit.
- Nëse zëri i dalë nga altoparlantët e TV koha e mëparshme, sistemi nuk kthehet më edhe kur televizori është i ndezur.

Sistemi fiket kur TV është fikur.

- Kontrolloni cilësimin e [System Settings] - [HDMI Settings] - [Standby Linked to TV] (faqe 57). Kur [Standby Linked to TV] është caktuar në [On], sistemi fiket automatikisht kur ju fik TV pavarësisht nga input.

Sistemi nuk fiket edhe kur televizori është i fikur.

- Kontrolloni cilësimin e [System Settings] - [HDMI Settings] - [Standby Linked to TV] (faqe 57). Për ta fikni sistemin automatikisht, pavarësisht nga të dhëna, kur ju fik TV, vendosur [Standby Linked to TV] te [On]. Televizori duhet të mbështesin funksionin Control for HDMI (faqe 50). Për detaje, referojuni udhëzimeve të përdorimit të televizorit.

Foto

Nuk ka figurë ose figura nuk del saktë.

- Zgjidhni hyrjen e duhur (faqe 15).
- Kur ka asnjë foto, ndërsa input TV është zgjedhur, zgjidhni kanal televiziv që ju dëshironi duke përdorur TV telekomandë.
- Kur nuk ka foto duke HDMI IN 1/2/3 inputeve është zgjedhur, shtypni butonin rishikim i pajisjes së lidhur.
- Shkëputeni kabllon HDMI, pastaj lidheni atë përsëri. Sigurohuni që kablo është futur në mënyrë të vendosur.
- Ndërsa shtypur dhe mbajtur INPUT, shtypni VOL +, VOL -, VOL + në njësinë kryesore në mënyrë të vendosur rezolucionin e daljes video vendosjen në nivelin më të ulët.
- When there is no picture from the Kur nuk ka foto nga pajisja e lidhur apo foto nga pajisja e lidhur nuk del saktë, të vendosur [System Settings] -

[HDMI Settings] - [HDMI Signal Format] te [Standard format] (faqe 20).

- Nëse lidhni një pajisje mbështetjen HDCP 2.2 të jetë i sigurt për të lidhur pajisjen me folenë HDMI IN e televizorit me folenë HDMI OUT të sistemit.
- Sistemi është i lidhur me një pajisje hyrëse që nuk është HDCP (High-Bandwidth Digital Content Protection) në përputhje. Në këtë rast, kontrolloni specifikat e pajisjes së lidhur.

Përmbajtje 3D nga HDMI IN 1/2/3 jack e të mos shfaqet në ekranin e televizorit.

- Në varësi të televizorit ose video pajisje, përmbajtja 3D nuk mund të shfaqet. Kontrolloni mbështetur format video HDMI (faqe 76).

4K video përmbajtje nga HDMI IN 1/2/3 jack e të mos shfaqet në ekranin e televizorit.

- Në varësi të televizorit ose pajisje video, 4K Video përmbajtje nuk mund të shfaqet. Kontrolloni aftësinë video dhe parametrat e TV tuaj dhe pajisje video.
- Foto nuk mund të shfaqet si duhet në qoftë se [HDMI Signal Format] cilësimi është ndryshuar. Në këtë rast, të ndryshuar vendosjen në [format Standard] (faqe 20).
- Përdorni një Premium High Speed HDMI kablo me Ethernet që mbështet 18Gbps ose High Speed HDMI kablo me Ethernet (faqe 76).

Një imazh nuk është shfaqur në të gjithë ekranin e TV.

- Raporti aspekt në media është fikse.

Pamje nga foleja HDMI është deformuar.

- Video nga pajisja e lidhur me folenë HDMI mund të shtrembërohet. Nëse kjo ndodh, të vendosur [Video Direct] në [On] (faqe 55).

Foto dhe të shëndoshë nuk dalin nga televizori kur sistemi nuk është kthyer më.

- I vendosur në sistemin e [System Settings] - [HDMI Settings] - [Control for HDMI] te [On], pastaj vendosur [Standby Through] te [Auto] ose [On] (faqe 57).
- Ndizni sistemin, dhe pastaj kaloni të dhëna për të se për pajisje luajtur.
- Nëse lidhur me pajisje të tjera nga ato të prodhuara nga Sony që mbështesin funksionin Control for HDMI, të vendosur [System Settings] - [HDMI Settings] - [Standby Nëpërmjet] në [On] (faqe 57).

HDR Përmbajtja nuk mund të tregojnë gamë aq të lartë dinamike.

- Kontrolloni cilësimet e TV dhe pajisjen e lidhur. Për detaje, referojuni udhëzimeve të përdorimit të televizorit dhe pajisjen e lidhur.
- Disa pajisje mund të konvertohet përmbajtjen HDR në SDR nëse Bandwidth nuk është e mjaftueshme. Në këtë rast, i vendosur [System Settings] - [HDMI Settings] - [HDMI Signal Format] për [Enhanced format] nëse TV dhe mbështetjen lidhur pajisjen një bandwidth i deri në 18Gbps (faqe 20). Kur ju zgjidhni [Format Enhanced], të jetë i sigurt për të përdorur një Premium High Speed HDMI kablo me Ethernet që mbështet 18Gbps (faqe 76).

Shëndosha

Nuk ka zëri i televizorit del nga sistemi.

- Kontrolloni llojin dhe lidhjen e kabllos HDMI, kablo optike dixhitale, apo kablo audio analog që është e lidhur me sistemin dhe TV (i referohen fillimit Guide furnizuar).

- Kur sistemi dhe TV janë të lidhura me një kablo HDMI, shikoni në vijim.
 - Krik HDMI të televizorit të lidhur është i etiketuar me "ARC".
 - Funkzioni Control for HDMI të televizorit është e vendosur për të.
 - Në sistemin, [Control for HDMI] është caktuar në [On] dhe [TV Audio Mode Input] në [Auto] (faqe 57).
- Nëse televizori juaj nuk është në përputhje me Audio Return Channel, lidhni kabllo optike dixhitale (jepet) (i referohen fillimit Guide furnizuar). Nëse televizori nuk është e përputhshme me Audio Return Channel, zëri i televizorit nuk do të dalin nga sistemi edhe nëse sistemi është i lidhur me fole të TV HDMI IN.
- Kalojeni hyrjen e sistemit të [TV]. Kur ju lidhni sistemin dhe TV me kablo analog audio (nuk jepet), kaloni hyrjen e sistemit të [Analog] (faqe 15).
- Rritja e vëllimit në sistemin ose të anulohet mute janë.
- Nëse zhurma e një kuti kuti kablo / satelitore të lidhur me televizorin nuk del, lidhni pajisjen në një HDMI IN të sistemit dhe të kaloni hyrjen e sistemit të inputeve për pajisjen e lidhur (HDMI IN 1/2/3) (referojuni fillimit Guide furnizuar).
- Në varësi të rendit në të cilën ju lidhë TV dhe sistemin, sistemi mund të jetë mbytur dhe "MUTING" shfaqet në ekranin e panelit të përparmë të sistemit. Nëse kjo ndodh, kthehet në TV e parë, pastaj sistemin.
- Vendosi altoparlatët vendosjen e TV (BRAVIA) në Sistemin Audio. Referojuni udhëzimeve të përdorimit të televizorit në lidhje me se si për të vendosur TV.

Foto dhe të shëndoshë nuk dalin nga televizori kur sistemi nuk është kthyer më.

- Vendosur në sistemin e [System Settings] - [HDMI Settings] - [Control

for HDMI] te [On], pastaj vendosur [Standby Through] te [Auto] ose [On] (faqe 57).

- Ndizni sistemin, dhe pastaj kaloni të dhëna për të se për pajisje luajtur.
- Nëse lidhur me pajisje të tjera nga ato të prodhuara nga Sony që mbështesin funksionin Control for HDMI, të vendosur [System Settings] - [HDMI Settings] - [Standby Through] te [On] (faqe 57).

Zëri del nga të dyja sistemit dhe TV.

- Heshtur të shëndoshë të sistemit apo në TV.

Tingulli TV nga ky sistem mbetet prapa imazhit.

- Bëje [A / V SYNC] me 0 msec në qoftë se ajo është vendosur në varg në mes të 25 msec dhe 300 msec (faqe 32).

Nuk ka tingull, ose vetëm shumë zë në nivel të ulët e pajisje të lidhur me sistemin dëgjohet.

- Shtypni \triangleleft + në telekomandë dhe të kontrolloni nivelin e volumit (faqe 13).
- Shtypni \otimes ose \triangleleft + në telekomandë për të anuluar funksionin e heshtjes (faqe 13).
- Sigurohuni që burimi i hyrjes është zgjedhur si duhet. Ju duhet të provoni burime të tjera inputeve duke shtypur INPUT +/- në telekomandë disa herë (faqe 13).
- Kontrolloni që të gjithë kabllo dhe kordonët e sistemit dhe pajisjes së lidhur janë futur në mënyrë të vendosur.
- Kur ju luani përmbajtje në përputhje me teknologji për mbrojtjen e të drejtës së autorit (HDCP), ajo mund të mos dalë nga sistemi.
- Vendosur [System Settings] - [HDMI Settings] - [HDMI Signal Format] te [Standard format] (faqe 20).

Efektet rrethues nuk mund të merret.



- Në varësi të sinjalit hyrës dhe vendosjen e shëndoshë në terren, përpunimi rrethojnë shëndoshë nuk mund të punojnë në mënyrë efektive. Efektet rrethojnë mund të jetë delikate, në varësi të programit ose disk.
- Për të luajtur multikanale audio, kontrolloni konfigurimin e daljes së audios dixhitale në pajisjen e lidhur me sistemin. Për detaje, referojuni udhëzimeve të përdorimit të dhëna me pajisjen e lidhur.

Shëndoshë është shtyrë prapa foto.

- Kur zhurma e [TV], [HDMI1], [HDMI2], [HDMI3], ose [Analog] inputeve është luajtur në funksion pa tel multi dhomë, të shëndoshë është vonuar prapa foto. Nëse jeni të shqetësuar nga një boshllëk kohor mes të shëndoshë dhe foto, anuluar funksionin pa tel multi dhomë.

Subwoofer

Nuk ka tingull, ose vetëm shumë zë në nivel të ulët dëgjohet nga basi.

- Shtypni SW  + në telekomandë për të rritur volumin subwoofer (faqe 32).
- Sigurohuni që treguesi pushtet në basit është ndezur në të gjelbër.
- Nëse treguesi pushtet në subwoofer nuk ka dritë, provoni në vijim.
 - Sigurohuni kordonin e rrymës së drejtpërdrejtë nga basi është e lidhur si duhet.
 - Shtypni  (power) të subwoofer të kthehet në pushtet.
- Nëse treguesi pushtet në pulson subwoofer ngadalë në të gjelbër ose drita të kuqe, provoni më poshtë.
 - Leviz subwoofer në një vend në afërsi të njësisë kryesore në mënyrë

që treguesi pushtet në dritat subwoofer në të gjelbër.

- Ndiqni hapat në "Kryerja e Lidhja Pa tela e të Subwoofer (LINK)" (faqe 47).
- Nëse treguesi pushtet në pulson subwoofer në të kuqe, shtypni  (power) e basit për të fikur fuqinë dhe kontrolloni nëse vrimat e ajrimit basit është e bllokuar apo jo
- Subwoofer është për riprodhimin e shëndoshë bas. Në rastin e burimeve inputeve që përmbajnë shumë pak komponente bass shëndoshë (dmth, një transmetuese TV), zë nga basi mund të jetë e vështirë për të dëgjuar.
- Subwoofer është projektuar për rishikim të shëndoshë bas. Kur burimi i hyrjes nuk përmban shumë zë bas, siç është rasti me shumicën e programeve televizive, të shëndoshë bas mund të mos jetë i dëgjueshëm.
- Vendosur modalitetin e natës në [Off]. Për hollësi shihni "Shijimi Clear shëndosha me volum të ulët në mesnatë (NIGHT)" (faqe 31).

Shëndosha skips ose nëse ka zhurmë.

- Nëse ka një pajisje të afërt që gjeneron valët elektromagnetike, të tilla si një LAN pa tel ose një furrë me mikrovalë në përdorim, të gjetur sistemin përveç saj.
- Nëse ka një pengesë mes njësinë kryesore dhe subwoofer, lëvizin ose hequr atë.
- Gjenerojnë kryesore dhe subwoofer sa më pranë të jetë e mundur.
- Kaloni në LAN pa tel frekuencën e çdo ruter pranë LAN me valë ose PC në 5 varg GHz.
- Kaloni lidhjen e rrjetit të TV apo Blu-ray Disc Player nga pa tel për me kabllo.

USB pajisjen lidhja

Pajisja USB nuk njihet.

- Provonu të mëposhtmet:
 - ① Fikni sistemin.
 - ② Hiq dhe rilidhni pajisjen USB.
 - ③ Kthejeni sistemin në.
- Sigurohuni që pajisja USB është e lidhur mirë me portën  (USB) (faqe 28).
- Kontrolllo për të parë nëse pajisja USB ose një kablo është dëmtuar.
- Sigurohuni që pajisja USB është në.
- Nëse pajisja USB është e lidhur nëpërmjet një qendre USB, shkëputeni dhe lidhni pajisjen USB direkt me sistemin.

Mobile pajisjen lidhja

Lidhja BLUETOOTH nuk mund të kryhet.

- Sigurohuni që treguesi BLUETOOTH i njësisë kryesore është ndezur (faqe 35).
- Sigurohuni që pajisja Bluetooth të jetë i lidhur me të është i ndezur dhe funksioni BLUETOOTH është i aktivizuar.
- Sjellë këtë sistem dhe pajisjen BLUETOOTH më afër së bashku.
- Palë këtë sistem dhe pajisjen BLUETOOTH përsëri. Ju mund të duhet të anulohet çiftimi me këtë sistem duke përdorur pajisjen tuaj BLUETOOTH të parë.
- Informacione pairing mund të fshihen. Kryer veprimin e çiftimit sërish (faqe 34).

Çiftimi nuk mund të arrihet.

- Sjellë këtë sistem dhe pajisjen BLUETOOTH më afër së bashku.
- Sigurohuni që ky sistem nuk po merr ndërhyrje nga një pajisje pa tel LAN, pajisjet e tjera 2.4 GHz pa tel, apo një furrë me mikrovalë. Nëse një pajisje që gjeneron rrezatim elektromagnetik është afër,

lëvizin pajisjen larg nga ky sistem.

Nuk mund të përdorni funksionin NFC.

- Funksioni NFC nuk punon me kufje Bluetooth-kompatibil. Për të dëgjuar të shëndosha duke përdorur një BLUETOOTH-kompatibil kufje, shih "Dëgjimi shëndosha nga televizori i lidhur ose pajisjen nga kufje" (faqe 37).

Shëndosha e pajisje të lëvizshme BLUETOOTH lidhur nuk del nga sistemi.

- Sigurohuni që treguesi BLUETOOTH i njësisë kryesore është ndezur (faqe 35).
- Sjellë këtë sistem dhe pajisjen BLUETOOTH më afër së bashku.
- Nëse një pajisje që gjeneron rrezatim elektromagnetik, të tilla si një pajisje me valë LAN, pajisje të tjera Bluetooth, apo një furrë me mikrovalë është afër, lëvizin pajisjen larg nga ky sistem.
- Hequr çdo pengesë mes këtij sistemi dhe pajisjes BLUETOOTH apo veprim këtë sistem larg nga pengesa.
- Ripoziciononi pajisjen e lidhur BLUETOOTH.
- Kaloni në LAN pa tel frekuencën e çdo ruter pranë LAN me valë ose PC në 5 varg GHz.
- Të rritur volumnin në pajisjen e lidhur BLUETOOTH.

Lidhja kufje me anë të BLUETOOTH

Lidhja BLUETOOTH nuk mund të kryhet.

- Sigurohuni që treguesi BLUETOOTH i njësisë kryesore është ndezur (faqe 10).

- Sigurohuni që pajisja Bluetooth të i lidhur me të është i ndezur dhe funksioni BLUETOOTH është i aktivizuar.
- Sjellë këtë sistem dhe pajisjen BLUETOOTH më afër së bashku.
- Palë këtë sistem dhe pajisjen BLUETOOTH përsëri. Ju mund të duhet të anulohë çiftimi me këtë sistem duke përdorur pajisjen tuaj BLUETOOTH të parë.
- Informacione pairing mund të fshihen. Kryer veprimin e çiftimit sërish (faqe 37).

Çiftimi nuk mund të arrihet.

- Sjellë këtë sistem dhe pajisjen BLUETOOTH më afër së bashku.
- Sigurohuni që ky sistem nuk po merr ndërhyrje nga një pajisje pa tel LAN, pajisjet e tjera 2.4 GHz pa tel, apo një furrë me mikrovalë. Nëse një pajisje që gjeneron rrezatim elektromagnetik është afër, lëvizin pajisjen larg nga ky sistem.g

Nuk mund të përdorni funksionin NFC.

- Funksioni NFC nuk punon me kufje Bluetooth-kompatibil. Për të dëgjuar të shëndosha duke përdorur një BLUETOOTH-kompatibil kufje, shih "Dëgjimi shëndosha nga televizori i lidhur ose pajisjen nga kufje" (faqe 37).

Nuk ka dalje të zërit nga kufjet lidhur BLUETOOTH.

- Sigurohuni që treguesi BLUETOOTH i njësisë kryesore është ndezur (faqe 10).
- Sjellë këtë sistem dhe pajisjen BLUETOOTH më afër së bashku.
- Nëse një pajisje që gjeneron rrezatim elektromagnetik, të tilla si një pajisje me valë LAN, pajisje të tjera Bluetooth, apo një furrë me mikrovalë është afër, lëvizin pajisjen larg nga ky sistem.
- Hequr çdo pengesë mes këtij sistemi dhe pajisjes BLUETOOTH apo veprim

këtë sistem larg nga pengesa.

- Ripoziciononi pajisjen e lidhur BLUETOOTH.
- Kaloni në LAN pa tel frekuencën e çdo ruter pranë LAN me valë ose PC në 5 varg GHz.
- Të rritur volumin në pajisjen e lidhur BLUETOOTH.
- Vendosur [Wireless Playback Quality] te [Connection] (faqe 57).

Me tele LAN Lidhja

Sistemi nuk mund të lidhet me rrjetin.

- Kontrolloni lidhjen me rrjetin (faqe 21) dhe cilësimet e rrjetit (faqe 59).

Pa tela LAN Lidhja

Nuk mund të lidheni PC tuaj në internet, pasi [Wi-Fi Protected Setup™ (WPS)] është kryer.

- Cilësimet me valë të ruterit mund të ndryshojnë automatikisht nëse përdorni funksionin Wi-Fi Protected Setup përpara se të rregulloni cilësimet e ruter. Në këtë rast, të ndryshuar parametrat pa tel të kompjuterit tuaj në përputhje me rrethanat.

Sistemi nuk mund të lidhet me rrjetin, ose lidhja e rrjetit është e paqëndrueshme.

- Sigurohuni ruter pa tel LAN është në.
- Kontrolloni lidhjen me rrjetin (faqe 22) dhe cilësimet e rrjetit (faqe 59).
- Në varësi të mjedisit të përdorimit (duke përfshirë materialin e murit), kushtet e pritjes radio valë, ose pengesave mes sistemit dhe ruterin me valë LAN, distanca e mundshme e komunikimit mund të shkurtohet.

Lëvizeni sistemin dhe router wireless LAN më pranë njëri-tjetrit.

- Pajisjet që përdorin një frekuencë 2,4 GHz, siç janë mikrovala, Bluetooth, ose pajisjet dixhitale me valë, mund të ndërpresin komunikimin. Leviz njësinë kryesore larg këtyre pajisjeve, ose fikini këto pajisje.
- Lidhja pa tel LAN mund të jetë e paqëndrueshme në varësi të mjedisit të përdorimit, sidomos duke përdorur funksionin BLUETOOTH e sistemit. Në këtë rast, të rregulluar mjedisin përdorimit.
- Funkzioni pa tel LAN nuk është në dispozicion, kur duke përdorur funksionin pa tel rrethojnë.

Ruter pa tel LAN ju doni nuk është paraqitur në listën e rrjeteve pa tel.

- Shtyp BACK për t'u kthyer në ekranin e mëparshëm, dhe provoni [Wireless Setup] përsëri (faqe 22). Nëse ruter pa tel LAN doni ende nuk është zbuluar, zgjidhni [New regjistrimin e lidhjes] nga lista e rrjetit, më pas zgjidhni [Manual regjistrimin] të inputeve një emër i rrjetit (SSID) me dorë.

Lidhje interneti

Nuk mund të lidhni sistemin me internet.

- Kontrolloni me kablo ose pa tel lidhjen LAN
- Riniseni router apo pa tel ruter LAN.

Pa tela i rrethojnë

Nuk ka tingull, ose vetëm shumë zë në nivel të ulët dëgjohet nga folësit pa tel.

- Në varësi të sinjalit të hyrjes, një efekt të rrethojnë me praninë e të mos mund të merret. Në varësi të programit ose disk, sinjalet audio për kanalet rrethojnë janë e prodhimit në një nivel shumë të ulët.
- Kur ju luani përmbajtje në përputhje me teknologji për mbrojtjen e të drejtave të autorit (HDCP, etj), ajo mund të mos dalë nga folësit pa tel.
- Kontrolloni lidhjen folësit rrethojnë në [Wireless Surround Settings] - [Surround Speaker Connection Check].
- Rregulloni nivelin e volumit të altoparlantët rrethues në [Audio Settings] - [Speaker Settings].

Shëndoshë është shtyrë prapa foto.

- Kur përdorni funksionin pa tel rrethojnë, zëri mund të vonohet.

Sistemi nuk mund të lidhet me rrjetin.

- Funkzioni pa tel LAN nuk është në dispozicion, kur duke përdorur funksionin pa tel rrethojnë. Të lidhur në rrjet me anë të me kablo LAN.

Folësit pa tel nuk mund të jetë e lidhur me sistemin.

- Përditësoni versionin e softuerit të sistemit dhe folësit pa tel në versionin e fundit.

Pa tela Temë me shumë dhomë

Shëndoshë është shtyrë prapa foto.

- Kur zhurma e [TV], [HDMI1], [HDMI2], [HDMI3], ose [Analog] inputeve është luajtur në dhomën e pa tel

multi të shëndoshë është vonuar prapa foto. Ky funksion është për të shijuar tingujt e pajisje që është e lidhur me sistemin në dhoma të ndryshme. Nëse jeni të shqetësuar nga një boshllëk kohor mes të shëndoshë dhe foto, anuluar funksionin pa tel multi dhomë.

Telekomandë

Telekomanda e këtij sistemi nuk funksionon.

- Drejtojeni telekomandën në sensorit të telekomandës në njësinë kryesore (faqe 10).
- Hiq ndonjë pengesë në rrugën mes telekomandës dhe sistemit.
- Zëvendëso dy bateritë në telekomandë me të reja, në qoftë se ata janë të dobët.
- Sigurohuni që jeni duke shtypur butonin e duhur në telekomandë.

Të tjerët

Funksioni Control for HDMI nuk funksionon si duhet.

- Kontrolloni lidhjen me sistemin (i referohen fillimit Guide furnizuar).
- Mundësojnë funksionin Control for HDMI në televizor. Për detaje, referojuni udhëzimeve të përdorimit të televizorit.
- Prisni një kohë, dhe pastaj provoni përsëri. Nëse ju heq nga priza e sistemit, ajo do të marrë një kohë para se operacionet mund të bëhet. Prisni për 15 sekonda ose më shumë, dhe pastaj provoni përsëri.
- Sigurohuni që pajisjet e lidhura me sistemin e mbështetur funksionin Control for HDMI.
- Mundësojnë funksionin Control for HDMI në pajisjet të lidhura në sistemin. Për detaje, referojuni udhëzimeve të përdorimit të pajisjes suaj.

- Lloji dhe numri i pajisjeve që mund të kontrollohet nga funksionin Control for HDMI është i kufizuar nga standardi HDMI CEC si më poshtë:
 - Pajisje regjistrimi (Blu-ray Disc regjistruar, DVD regjistruar, etj): deri në 3 pajisje
 - Pajisje luajtjes (Blu-ray Disc, DVD player, etj): deri në 3 pajisjeve (ky sistem përdor një prej tyre)
 - Pajisje Tuner lidhura: deri në 4 pajisjet
 - sistem audio (receiver / kufjeve): deri në 1 pajisje (e përdorur nga ky sistem)

"PRTCT", "PUSH" dhe "POWER" flash alternuar në ekranin e panelit të përparmë.

- Shtypni  (power) për të fikur sistemin. Pas treguesi zhduket, shkëputni kordonin e rrymës së drejtpërdrejtë dhe të bëjë asgjë të sigurt është penguar vrimat e ajrimit të sistemit.

"BT TX" shfaqet në ekranin e panelit të përparmë.

- Shtyp BLUETOOTH RX / TX në telekomandë për të kaluar [Mode Bluetooth] për [Marresit]. "BT TX" shfaqet në qoftë se [Mode Bluetooth] është caktuar në [Transmitter] (faqe 56). Kur ju shtypni BLUETOOTH RX / TX në telekomandë, [Mode Bluetooth] është ndezur për të [Marresit] dhe inputeve zgjedhur shfaqet në ekranin e panelit të përparmë.

Sensorë e TV nuk punojnë si duhet.

- Njësia kryesore mund të bllokohet disa sensorë (të tilla si sensor shkëlqim), marrës telekomandë e TV tuaj ose emitter për syzet 3D (transmetimit infra të kuqe) e një TV 3D që mbështet infra të kuqe sistem qelqi 3D, ose komunikim pa tel.

Leviz njësinë kryesore larg nga TV në një rreze që lejojnë ato pjesë për të vepruar si duhet. Për vendet e sensorë dhe marrës telekomandë, referojuni udhëzimeve të përdorimit të dhëna me TV.

Funksionet Pa tela (pa tel LAN, BLUETOOTH, ose subwoofer) janë të paqëndrueshme.

→ Mos vendosni objekte metalike përveç një TV rreth sistemit.

Muzikë se ju nuk jeni të njohur me të është luajtur papritmas.

→ Para-instaluar mostër muzika mund të ketë qenë luajtur. INPUT Shtypni mbi njësinë kryesore për të ndaluar riprodhimin.

Sistemi nuk punon si duhet.

→ Sistemi mund të jetë në mënyrë demo. Për të anuluar mënyrën demo, të rivendosur sistemin. Shtypni dhe mbani  (power) dhe VOL - në njësinë kryesore për më shumë se 5 sekonda (faqe 70).

Adaptimet e Sistemit

Nëse sistemi ende nuk funksionon si duhet, rivendosni sistemin si më poshtë.

1 Shtypni HOME.

Menyja kryesore shfaqet në ekranin e televizorit.

2 Zgjidhni [Setup] nga menyja kryesore.

Ekran organizim shfaqet në ekranin e televizorit.

3 Zgjidhni [Resetting] - [Reset to Factory Default Settings].

4 Zgjidhni elementin menuja që dëshironi të rivendosur.

5 Zgjidhni [Start].

Për të anuluar adaptimet

Zgjidhni [Cancel] me një hap 5.

Nëse ju nuk mund të kryejnë Ricilësimi Përdorimi i Menuja Kryesore

Shtypni dhe mbani  (power) dhe VOL - në njësinë kryesore për më shumë se 5 sekonda.

Parametrat kthehen në gjendjen e tyre fillestare.

Shënim

Nga adaptimet, lidhja me subwoofer mund të jetë e humbur. Në këtë rast, të kryejnë "Kryerja Connection Pa tela e Subwoofer (LINK)" (faqe 47).

Informacion shtese

Specifikimet

Kryetari bar (SA-CT800)

Seksioni i amplifikatorit

POWER OUTPUT (rated)

Front L + Front R: 60 W + 60 W
(at 4 ohms, 1 kHz, 1% THD)

POWER OUTPUT (referim)

L Front / Fronti R blloqe Gjuha: 110 W
(për kanal në 4 ohms, 1 kHz)

Inputet

HDMI IN 1/2/3*

ANALOG IN

TV IN (OPTICAL)

Outputet

HDMI OUT (TV (ARC))*

* HDMI IN 1/2/3 dhe HDMI OUT (TV (ARC)) jacks mbështetur HDCP 2.2 protokoll. HDCP 2.2 është rritur rishitazi teknologji për mbrojtjen e të drejtave të autorit që është përdorur për të mbrojtur materialet të tilla si 4K filma.

HDMI seksion

Connector

Type A (19pin)

USB section

⚡ (USB) i portit:

Lloji A (për lidhjen memorie USB)

LAN seksion

LAN(100) terminal

100BASE-TX Terminal

Seksioni Pa tela LAN

Sistemit të komunikimit

IEEE 802.11 a/b/g/n

Frekuençë

2.4 GHz, 5 GHz

BLUETOOTH seksion

Sistemit të komunikimit

BLUETOOTH Specification version 4.1

Output

BLUETOOTH Specification Power

Class 1

Varg maksimale komunikimi

Linja e syve rreth 30 m¹⁾

Numri maksimal i pajisjeve për t'u

regjistruar

9 pajisje

Frekuençë

2.4 GHz band (2.4 GHz - 2.4835 GHz)

Metoda Modulation

FHSS (Freq Hopping Spread Spectrum)

Profillet e përputhshme Bluetooth²⁾

A2DP 1.2 (Advanced Audio Distribution Profile)

AVRCP 1.5 (Audio Video Remote Control Profile)

Codecs mbështetur³⁾

SBC⁴⁾, AAC⁵⁾, LDAC

Varg të Transmisionit (A2DP)

20 Hz - 40,000 Hz (LDAC frekuenca e modulimit 96 kHz me transmetimin 990 kbps)

20 Hz - 20,000 Hz (frekuenca e modulimit 44.1 kHz)

1) Varg aktuale do të ndryshojnë në varësi të faktorëve të tillë si pengesat mes pajisjeve, fushat magnetike rreth një furrë me mikrovalë, elektriciteti statik, LAN përdorimin e telefonit, ndjeshmëri pritjes, sistemit operativ, aplikacionet software, etj

2) Profillet standarde BLUETOOTH tregojnë qëllimin e komunikimit BLUETOOTH mes pajisjeve.

3) Kodek: ngjeshje audio sinjal dhe konvertimit format

4) Shkurtesa për Subband Kodek

5) Shkurtesa për avancuar Audio Coding

Front L / R Front Gjuha seksion block

Sistemit gjuha

Gamë të plotë të sistemit Gjuha, pezullimi Acoustic

Altoparlant

60 mm Lloji kon

Përgjithshme

Kërkesat e energjisë

220 V - 240 V AC, 50 Hz/60 Hz

Konsumi i energjisë

On: 42 W

Për detaje në lidhje me konsumin e energjisë gjatë modalitetin e pritjes, shih "konsumin e energjisë nga Vlera Setting për çdo modalitet pritjeje" (faqe 73).

Dimensione* (rreth) (w/h/d)

1,030 mm × 52 mm × 126 mm
(pa rritje mur kllapa)

1,030 mm × 120 mm × 68.5 mm
(me rritje mur kllapa)
1,030 mm × 62 mm × 126 mm
(me këmbët)

*Pa përfshirë pjesën projektimi

Masë (rreth)
2.8 kg

Modele kompatibel iPod / iPhone

Modelet e kompatibil iPod / iPhone janë si më poshtë. Përditësoni iPod / iPhone me programet e fundit para duke përdorur me sistemin.

Teknologji BLUETOOTH punon me: iPhone 7 Plus / iPhone 7 / iPhone SE / iPhone 6s Plus / iPhone 6s / iPhone 6 Plus / iPhone 6 / iPhone 5s / 5c iPhone / iPhone 5 / iPhone 4s iPod touch (gjenerata 6) / iPod touch (gjenerata 5)

Subwoofer (SA-WCT800)

POWER OUTPUT (referim)

130 W (at 4 ohms, 80 Hz)

Sistemit gjuha

Sistemit gjuha subwoofer, Bas refleks

Altoparlant

160 mm Lloji kon

Kërkesat e energjisë

220 V - 240 V AC, 50 Hz/60 Hz

Konsumi i energjisë

On: 25 W

Standby mënyrë: 0.5 W ose më pak

Dimensione (rreth) (w/h/d)

190 mm × 382 mm × 386 mm (pa përfshirë pjesën projektimi)

Masë (rreth)

7.8 kg

Transmetues pa tela / Seksioni i pranuesit

Sistemit të komunikimit

Pa tela Specifikimi shëndosha version 2.0

Frekuençë

2.4 GHz (2.4000 GHz - 2.4835 GHz)

Metoda Modulation

Pi/4 DQPSK

Dizajni dhe specifikimet mund të ndryshojnë pa paralajmërim.

Konsumi i energjisë nga Vlera Setting për çdo modalitet gatishmërie

Modaliteti i pritjes	cilësimet e fabrikës	Vlera vendosjen	
[Bluetooth Standby] (faqe 56)	[On]	[Off]	[On]
[Quick Start/Network Standby] (faqe 58)	[Off]	[Off]	[On]
Konsumi i energjisë	Më pak se 2 W	Më pak se 0.5 W	Më pak se 7 W

Shënime

- Wi-Fi i portit dhe Ethernet i portit i sistemit kanë funksion ruter i cili mund të përcjellë të dhënat audio në një tjetër produkt audio Sony.
- Kur [Quick Start/Network Standby] është vendosur në [Off], funksioni pa tel LAN është me aftësi të kufizuara në gatishmëri.
- Kur [Bluetooth Mode] është vendosur të [Off], funksioni BLUETOOTH është me aftësi të kufizuara.

Llojet që mund të luhen e dosjet

Muzikë

Kodek	Zgjerim
MP3 (MPEG-1 Audio Layer III)¹⁾	.mp3
AAC/HE-AAC^{1),2)}	.m4a, .aac ³⁾ , .mp4, .3gp
WMA9 Standard²⁾	.wma
WMA10 Pro⁴⁾	.wma
LPCM¹⁾	.wav
FLAC²⁾	.flac, .fla
Dolby Digital^{1),3)}	.ac3
DSF²⁾	.dsf
DSDIFF^{2),5)}	.dff
AIFF²⁾	.aiff, .aif
ALAC²⁾	.m4a
Vorbis	.ogg
Monkey's Audio	.ape

- 1) Sistemi mund të luajë ".mka" fotografi. Këto fotografi nuk mund të luhen në një server të rrjetit në shtëpi.
- 2) Sistemi nuk mund të luajë këtë format skedari në një server të rrjetit në shtëpi.
- 3) Sistemi nuk luan këtë format skedari në një server të rrjetit në shtëpi.
- 4) Sistemi nuk luan skedarë të koduar Lossless.
- 5) Sistemi nuk luan skedarë të koduar DST.

Shënime

- Disa skedarë mund të mos luhen në varësi të format file, kodimin e file, kusht regjistrimit ose gjendjes server të rrjetit në shtëpi.
- Disa fotografi të redaktuar në një PC mund të mos luajë.
- E shpejtë përpara ose kundërt mund të mos jetë në dispozicion me disa fotografi.
- Sistemi nuk luan skedarë të koduar siç janë DRM.
- Sistemi mund të njohë skedarët ose dosjet e mëposhtme në pajisjet USB:
 - deri në dosjet në shtresën e 9-të (duke përfshirë dosjen rrënjë)

- deri në 500 skedarë / dosje në një shtresë të vetme
- Sistemi mund të njohë skedarët ose dosjet e mëposhtme të ruajtura në server të rrjetit në shtëpi:
 - deri në dosjet në shtresën e 19
 - deri në 999 skedarë / dosje në një shtresë të vetme
- Disa pajisje USB mund të mos funksionojnë me këtë sistem.
- Sistemi mund të njohë Mass Storage Class (MSC) pajisje (të tilla si flash memorie ose HDD), ende Devices Image Capture (SICDs), dhe tastierë 101-kyçe.

Mbështetur Input Audio Formati

Formate audio mbështetura nga ky sistem janë si më poshtë.

Format	Funksion	
	"HDMI1" "HDMI2" "HDMI3"	"TV" (DIGITAL IN)
LPCM 2ch	○	○
LPCM 5.1ch	○	-
LPCM 7.1ch	○	-
Dolby Digital	○	○
Dolby TrueHD, Dolby Digital Plus	○	-
DTS	○	○
DTS-ES Discrete 6.1, DTS-ES Matrix 6.1	○	○
DTS96/24	○	○
DTS-HD High Resolution Audio	○	-
DTS-HD Master Audio	○	-
DTS-HD LBR	○	-
DSD	○	-

○: Format mbështetur.

-: Format pambështetur.

Shënim

HDMI IN 1/2/3 foleve nuk e mbështesin format audio që përmban mbrojtje kopje, të tilla si Super Audio CD ose DVD-Audio.

Mbështetura formate HDMI Video

Formatet Video mbështetura nga ky sistem janë si më poshtë.

Resolution	Korniza Vlerësoni	3D	Ngjyrë hapësirë	Ngjyrë Thellësia	[HDMI Signal Format] mjedis
4K 4096 × 2160p 3840 × 2160p	50/59.94/60 Hz	–	RGB 4:4:4 YCbCr 4:4:4	8 bit	[Enhanced format] ¹⁾
		–	YCbCr 4:2:2	8/10/12 bit	
		–	YCbCr 4:2:0	10/12 bit	
	23.98/24/25/29.97/30 Hz	–	RGB 4:4:4 YCbCr 4:4:4	10/12 bit	
4K 4096 × 2160p 3840 × 2160p	50/59.94/60 Hz	–	YCbCr 4:2:0	8 bit	[Standard format] ²⁾
	23.98/24/25/29.97/30 Hz	–	RGB 4:4:4 YCbCr 4:4:4	8 bit	
		–	YCbCr 4:2:2	8/10/12 bit	
1920 × 1080p	50/59.94/60 Hz	○	RGB 4:4:4 YCbCr 4:4:4 YCbCr 4:2:2	8/10/12 bit	
	23.98/24/25/29.97/30 Hz	◐			
1920 × 1080i	50/59.94/60 Hz	◑			
1280 × 720p	50/59.94/60 Hz	◒			
	23.98/24/29.97/30 Hz	◓			
720 × 480p	59.94/60 Hz	–			
720 × 576p	50 Hz	–			
640 × 480p	59.94/60 Hz	–	RGB 4:4:4		

○: Kompatibil me sinjalin 3D në Side-by-Side (Gjysma) dhe Over-Under (Top-dhe-Bottom) format

◐: Kompatibil me sinjalin 3D në paketim Korniza, Side-by-Side (Half), dhe Mbi-Under (Top-dhe-Bottom) format

1) Përdorni një Premium High Speed HDMI kablo me Ethernet që mbështet 18Gbps

2) Përdorni një Premium High Speed HDMI kablo me Ethernet apo Sony High Speed HDMI Cable me Ethernet me Cable Type Logo.

Shënime mbi HDMI Jack dhe lidhje HDMI

- Përdorni një kablo HDMI-autorizuar.
- Ne nuk e rekomandojmë duke përdorur një kablo HDMI-DVI konvertimit.
- Sinjalet audio (frekuenca marrjen e mostrave, bit gjatësi, etj) që transmetohen nga një fole HDMI mund të shtypur nga pajisja e lidhur.
- Shëndosha mund të ndërpritet kur frekuenca e modulimit ose numri i kanaleve të sinjaleve audio që dalin nga pajisja luajtëse.
- Kur [TV] inputeve është zgjedhur, sinjalet video përmes një HDMI IN 1/2/3 foletë përzgjedhur për herë të fundit janë e prodhimit nga HDMI OUT (ARC) krik.

- Ky sistem mbështet "TRILUMINOS."
- Të gjitha HDMI IN dhe HDMI OUT jacks mbështetur bandwidth i deri në 18Gbps, HDCP 2.2¹⁾, BT.2020 spaces²⁾ të gjerë me ngjyra, dhe HDR (High Dynamic Range) ³⁾ Përmbajtja kalonë përmes.
 - ¹⁾ HDCP 2.2 është rritur rishtazi teknologji për mbrojtjen e të drejtave të autorit që është përdorur për të mbrojtur materiale të tilla si 4K filma.
 - ²⁾ Hapësira BT.2020 ngjyra është e re standarde më të gjerë me ngjyra që është përcaktuar për sistemet televizive ultra-definicion të lartë.
 - ³⁾ HDR është një format zhvillim video që mund të shfaqin një gamë të gjerë të niveleve shkëlqim.

Për Komunikim BLUETOOTH

- Pajisjet BLUETOOTH duhet të përdoren brenda afërsisht 10 metra (33 këmbë) (distançë pa pengesa) nga njëra-tjetra. Varg efektiv komunikimi mund të bëhet më e shkurtër në kushtet e mëposhtme.
 - Kur një person, objekt metalik, mur apo pengesë tjetër është në mes të pajisjeve me një lidhje BLUETOOTH
 - Lokacionet ku një LAN pa tel është instaluar
 - Rreth furrat me mikrovalë që janë në përdorim
 - Vendet ku ndodhin valë të tjera elektromagnetike
- Pajisjet BLUETOOTH dhe pa tel LAN (IEEE 802.11 b / g / n) përdorin të njëjtin brez frekuence (2.4 GHz). Kur përdorni pajisjen tuaj BLUETOOTH pranë një pajisjeje me aftësi LAN me valë, ndërhyrje elektromagnetike mund të ndodhë. Kjo mund të rezultojë në norma më të ulëta të transferimit të të dhënave, zhurmë apo pamundësi për t'u lidhur. Nëse ndodh kjo, provoni zgjidhjet e mëposhtme:
 - Të përdorur këtë sistem të paktën 10 metra (33 këmbë) larg nga pajisja LAN me valë.
 - Turn off fuqinë për pajisjen LAN me valë kur përdorni pajisjen tuaj BLUETOOTH brenda 10 metra (33 këmbë).
 - Instaluar këtë sistem dhe pajisjen BLUETOOTH sa më afër me njëri-tjetrin si të jetë e mundur.
- Valët radio të transmetuara nga ky sistem mund të interferojnë me funksionimin e pajisjeve mjekësore. Duke qenë se kjo ndërhyrje mund të sjellë keqfunksionim, fikni gjithmonë fuqinë në këtë sistem dhe pajisjen BLUETOOTH në vendet e mëposhtme:
 - Në spitale, trena, aeroplanë, në pikat e karburantit, si dhe çdo vend ku gaze të djegshme mund të jetë i pranishëm
 - Pranë deryeve automatike ose alarmeve të zjarrit
- Ky sistem mbështet funksionet e sigurisë që përputhen me specifikimin BLUETOOTH për të siguruar lidhje të sigurt

gjatë komunikimit duke përdorur teknologjinë Bluetooth. Megjithatë, kjo siguri mund të jetë e pamjaftueshme në varësi të përmbajtjes vendosjen dhe faktorë të tjerë, kështu që gjithmonë të jenë të kujdesshëm kur kryejnë komunikimit me teknologjinë BLUETOOTH.

- Sony nuk mund të mbahen përgjegjës në asnjë mënyrë për dëme apo humbje tjetër si rezultat i rrjedhjes së informacionit gjatë komunikimit me teknologjinë BLUETOOTH.
- Komunikimi BLUETOOTH nuk është domosdoshmërisht i garantuar me të gjitha pajisjet BLUETOOTH që kanë të njëjtin profil si ky sistem.
- Pajisjet BLUETOOTH të lidhura me këtë sistem duhet të përputhet me specifikimin BLUETOOTH të përshkruar nga SIG Bluetooth, Inc, dhe duhet të jenë të certifikuara në përputhje. Megjithatë, edhe kur një pajisje përputhet me specifikimin BLUETOOTH, mund të ketë raste kur karakteristikat apo specifikimet e pajisjes BLUETOOTH bëjnë të pamundur për të lidhur, ose mund të rezultojë në metoda të ndryshme të kontrollit, ekran apo operacion.
- Mund të shkaktohet zhurmë ose audioja mund të ndërpritet në varësi të pajisjes BLUETOOTH lidhur me këtë sistem, mjedisin e komunikimeve apo kushtet rrethuese.

Nëse keni ndonjë pyetje ose probleme në lidhje sistemin tuaj, ju lutemi kontaktoni shitësin më të afërt të Sony.

FUND SHFRYTEZUES LICENCA MARRËVESHJE

KUJDES:

PARA duke përdorur software, JU LUTEM LEXONI KËTË FUND SHFRYTEZUES LICENCË MARRËVESHJA ("EULA") me kujdes. Duke përdorur software ju jeni pranuar kushtet e kësaj EULA. NËSE NUK I PRANONI kushtet e kësaj EULA, ju nuk mund të përdorni softuer.

Kjo EULA është një marrëveshje ligjore mes jush dhe Sony Corporation ("SONY"). Kjo EULA rregullon të drejtat tuaja dhe detyrimet në lidhje me softuer SONY të SONY dhe / ose licensuesit e saj të palës së tretë (përfshirë filialet Sony) dhe bashkëpunëtorët e tyre përkatëse (kolektivisht, e "furnizuesit PALE TË TRETË"), së bashku me ndonjë përditësimet / përmirësimet e ofruara nga SONY , çdo të shtypura, on-line ose dokumentacion tjetër elektronik për software të tillë, dhe ndonjë fotografi të të dhënave të krijuara nga veprimi i programeve të tilla (kolektivisht, "SOFTWARE"). Pavarësisht nga e mësipërmja, çdo softuer në SOFTWARE të paturit e një marrëveshje të veçantë në fund përdorues licencës (duke përfshirë, por jo kufizuar në, GNU General Public License dhe të Vogël / Library Leje e Përgjithshme Publike) do të mbulohen me marrëveshje të tillë në fuqi të veçantë përdoruesit fund licencës në vend të kushtet e kësaj EULA deri në masën e kërkuar nga marrëveshje të tillë të veçantë të licencës përdorues në fund ("PËRJASHTUAR PROGRAM").

SOFTUERI LICENCË

Software është i licensuar, nuk shitet. Software është i mbrojtur nga e drejta e autorit dhe ligje të tjera të pronësisë intelektuale dhe traktatet ndërkombëtare.

AUTORIT

Të gjithë të drejtë dhe titulli në lidhje me këto Programe (duke përfshirë, por jo kufizuar në, çdo imazhe, fotografi, animacion, video, audio, muzikë, tekst dhe "applets" përfshihen në SOFTUERI) është në pronësi nga Sony ose një ose më shumë nga furnizuesit e palës së tretë.

GRANTE E LICENCËS

SONY ju jep një licencë të kufizuar për të përdorur Programet vetëm në lidhje me pajisjen tuaj kompatible ("DEVICE") dhe vetëm për individ, përdorimin tuaj jo-komerciale. SONY dhe furnizuesit e palës së tretë shprehimisht rezervojmë të gjitha të drejtat, titujt dhe interesat (duke përfshirë, por jo kufizuar në, të gjitha të drejtat e pronësisë intelektuale) në lidhje me këto Programe se kjo EULA nuk dhënë posaçërisht për ju.

KËRKESAT DHE KUFIZIMET

Nuk mund të kopjoni, publikojë, të përshtatur, rishpërndani, përpjekje për të nxjerrë kodin burim, modifikojë, reverse inxhinier, decompile, ose çmontimit ndonjë nga SOFTUERI, qoftë në tërësi ose në pjesë, ose të krijojnë ndonjë vepra të rrjedhura nga, ose i SOFTUERI përveç nëse të tilla vepra të rrjedhura janë lehtësuar qëllimisht nga software. Ju nuk mund të modifikojë ose të ngacmoj me ndonjë funksionalitetin dixhital të menaxhimit të drejta të softuerit. Ju nuk mund të anashkalojë, modifikojë, humbja apo anashkaluar ndonjë nga funksionet ose mbrojtjen e software ose çfarëdo mekanizmave të lidhura operative për SOFTUERI. Ju nuk mund të ndahet çdo komponent individuale e softuerit për përdorim në më shumë se një pajisje përveç nëse autorizohet shprehimisht për ta bërë këtë nga SONY. Ju nuk mund të largojë, të ndryshojë, të mbuluar ose të prishin ndonjë marka tregtare ose njoftime në software. Ju nuk mund të ndajnë, të shpërndarë, me qira, qira, sublicense, caktojë, transferojë ose të shesë software.

Të softuer, shërbimet e rrjetit apo produkte të tjera përveç SOFTUERI mbi të cilën performanca e software varet mund të ndërpritet ose të ndërpritet në diskrecionin e furnizuesit (furnizuesit softuer, furnizuesit e shërbimeve, ose SONY). SONY dhe furnizuesit e tilla nuk urdhër që SOFTUERI, shërbimet e rrjetit, përmbajtja apo produktet e tjera do të vazhdojnë të jenë në dispozicion, ose do të veprojë pa ndërprerje ose modifikim.

PËRDORIMI I SOFTUERI ME materialeve copyright

I softuerëve mund të jetë e aftë të duke u përdorur nga ju për të parë, dyqan, procesi dhe / ose përmbajtjen e përdorimit të krijuar nga ju dhe / ose palëve të treta. Përmbajtja e tillë mund të jetë i mbrojtur nga e drejta e autorit, ligjet e tjera të pronësisë intelektuale, dhe / ose marrëveshjeve. Ju pranoni të përdorni softuer vetëm në përputhje me të gjitha ligjet dhe marrëveshjeve të tilla që vlejnë për përmbajtje të tillë. Ju pranoni dhe pajtohen që SONY mund të marrë masat e duhura për të mbrojtur të drejtën e autorit e përmbajtjes ruhet, përpunohet ose përdoret nga software. Masa të tilla përfshijnë, por nuk kufizohen vetëm në, duke numëruar frekuencën e backup tuaj dhe restaurimit nëpërmjet disa karakteristika software, refuzimi për të pranuar kërkesën tuaj për të mundësuar kthimin e të dhënave, dhe përfundimin e kësaj EULA në rast të përdorimit tuaj të paligjshëm të softuerit.

SHËRBIMI PERMBAJTJA

Ju lutemi vini re se software MUND TË projektuar për t'u përdorur me përmbajtje në dispozicion përmes një ose më shumë SHËRBIMEVE PERMBAJTJA ("SHËRBIMIT PERMBAJTJA"). PËRDORIMI I SHËRBIMIT DHE atë përmbajtje është subjekt i kushteve të shërbimit të atij shërbimi PERMBAJTJA. Nëse refuzoni t'i pranoni ato kushte, PËRDORIMI JUAJ I SOFTWARE-IT DO TË KUFIZUAR. Ju pranoni dhe pajtohen

se përmbajtja dhe shërbimeve në dispozicion me anë të software të caktuara mund të sigurohet nga palët e treta për të cilat SONY nuk ka kontroll. PËRDORIMI I SHËRBIMIT PERMBAJTJA duhet një lidhje interneti. SHËRBIMI PERMBAJTJA MUND të ndërpritet në çdo kohë.

Lidhshmëria INTERNET DHE SHËRBIMET E PALËVE TË TRETA

Ju pranoni dhe bini dakord se qasja në disa funksione SOFTUERI mund të kërkojë një lidhje interneti për të cilat ju jeni përgjegjës vetëm. Më tej, ju jeni përgjegjës për pagesën e çdo pagesat nga palët e treta të lidhura me lidhjen tuaj të internetit, duke përfshirë por jo kufizuar në shërbimit internet provider apo kohën e transmetimit akuzat. Operacioni i SOFTUERI mund të kufizohet ose të kufizuar në varësi të aftësive, bandwidth i ose kufizime teknike të lidhjes suaj të internetit dhe shërbimit. Dispozita, cilësia dhe siguria e lidhjes të internetit janë përgjegjësi e vetme e palës së tretë që ofron këtë shërbim.

EKSPORT DHE RREGULLORET TJERA

Ju pranoni një përputhje me të gjitha eksport dhe ri-eksport kufizimet e aplikueshme dhe rregulloret e zonës ose vendi në të cilën ju banojnë, dhe jo për të transferuar, ose të autorizojë transferimin, e SOFTUERI në një vend të ndaluar, ose ndryshe në shkelje të kufizimeve të tilla ose rregulloret.

AKTIVITETET me rrezik të lartë

I softuerëve nuk është faji-tolerante dhe nuk është projektuar, prodhuar ose të destinuar për përdorim ose rishitje si on-line pajisjet e kontrollit në mjedis të rrezikshme që kërkojnë performancë të dështojnë-të sigurt, si në funksionimin e objekteve bërthamore, navigimit të avionëve ose sistemeve të komunikimit,

ajrit e kontrollit të trafikut, makina drejtpërdrejtë mbështetjen e jetës, apo të armëve sistemet, ku dështimi i SOFTUERI mund të çojë në vdekje, lëndime personale apo dëmtim të rëndë fizik ose mjedisor ("AKTIVITETET Rreziku i lartë"). SONY, secili nga furnizuesit e palës së tretë, dhe secili prej filialeve të tyre përkatëse specifike mohojmë shprehur apo të nënkuptuar, garanci detyrë apo kusht të palestër për aktivitetet me rrezik të lartë.

PËRJASHTIMI I GARANCISË NË SOFTUERI

Ju pranoni dhe bini dakord se përdorimi i softuerit është në rrezik tuaj vetëm dhe se ju jeni përgjegjës për përdorimin e softuerit. I softuerëve është siguruar "AS IS" pa garanci, detyrë apo kusht të çfarëdo lloji.

SONY dhe secili nga furnizuesit e palës së tretë (për qëllime të këtij neni, SONY dhe secili nga furnizuesit e palës së tretë do të referuar kolektivisht si "SONY") të qartë nuk pranojnë të gjitha garancitë, DETYRAT OSE KUSHTET, shprehur apo të nënkuptuar, DUKE PËRFSHIRË, POR PA U KUFIZUAR, GARANCITË E NËNKUPTUARA TË SHITJES, NONINFRINGEMENT DHE PËRDORIMIT PËR NJË QËLLIM TË ÇAKTUAR. SONY NUK GARANTON APO BËJE asnjë kusht apo prezantimeve (A) që funksionet e përfshira në e software do përbushur kërkesat tuaja ose se ata do të UPDATED, (B) QË FUNKSIONIMI I NDONJE I software do të jetë e saktë apo Gabim- FALAS OSE NDONJE QE defekte do të korrigjohen, (C) që software nuk do të dëmtojë ndonjë softuer tjetër, HARDWARE ose të dhëna, (D) QË ÇDO SOFTUERI, shërbimet e rrjetit (duke përfshirë edhe internetin) OSE PRODUKTE (TJERA SE SOFTWARE) mbi të cilat PERFORMANCE software varet do të vazhdojë të dispozicion,

Pandërprerë OSE pamodifikuar, dhe (E) LIDHUR ME PËRDORIMIN OSE REZULTATET E PËRDORIMIT TË SOFTUERI NË KUSHTET E saktësinë e saj, saktësinë, besueshmërinë, ose ndryshe.

NO INFORMACION gojë ose me shkrim ose këshillën e dhënë nga Sony ose përfaqësuesi i autorizuar i Sony do të krijojë një garanci, detyrë ose gjendja OSE NË NDONJË RRUGË RRITJA E FUSHA E KËSAJ GARANCIE. DUHET TË SOFTUERI provojë dëmtuar JU marrë përsipër SHPENZIMET TËRË TË GJITHA ASISTUESE nevojshme, RIPARIMI APO KORREKTIMI. Disa juridiksione nuk lejojnë përjashtimin e garancive të nënkuptuara, SO Këto përjashtime NUK MUND TE JU.

KUFIZIMI I PËRGJEGJËSISË

SONY dhe secili nga furnizuesit e palës së tretë (për qëllime të këtij neni, SONY dhe secili nga furnizuesit e palës së tretë do të referuar kolektivisht si "SONY") NUK DO TË JETË PËRGJEGJËS PËR NDONJË AKSIDENTALE APO SI PASOJË për thyerjen e EXPRESS APO GARANCI NËNKUPTUARA, SHKELJA E KONTRATËS, nEGLIZHENCA, PËRGJEGJËSINË E ÇAKTUAR OSE NËN ÇDO TEORI TJETËR LIGJORE lidhen me SOFTWARE, DUKE PËRFSHIRË, POR PA U KUFIZUAR, asnjë dëmtim që dalin nga humbjen e fitimeve, humbja e të ardhurave, HUMBJA E TË DHËNAVE, HUMBJA E PËRDORIMIT I SOFTWARE ose ndonjë pajisje të lidhura, DOWN herë pas përdoruesit, eDHE nëse ndonjë prej tyre janë këshilluar PËR MUNDËSINË E DËMEVE TË TILLA. Në çdo rast, të gjithë pa e agregatit PËRGJEGJËSISË tyre sipas ndonjë dispozite e kësaj EULA do të kufizohet në shumën e paguar në të vërtetë për PRODUKTIT. Disa juridiksione nuk lejojnë përjashtimin ose kufizimin e rastësishme ose rrjedhimore

DËMET, SO përjashtimi SIPER OSE
KUFIZIMI NUK MUND TE JU.

AUTOMATIKE AZHURNIM TIPARI

Nga koha në kohë, SONY ose pala e tretë furnizuesit mund të rinovuar automatikisht ose ndryshe të ndryshojë software, duke përfshirë, por jo kufizuar në, me qëllim të përmirësimit të funksioneve të sigurisë, korrigjimin e gabimeve dhe përmirësimit të funksioneve, në kohën që ju të ndërveprojnë me SONY-së ose servers palëve të treta, ose ndryshe. përditësim ose modifikim i tillë mund të fshini ose të ndryshojë natyrën e veçoritë apo aspekte të tjera të programeve, duke përfshirë, por jo kufizuar në, funksionet që ju mund të mbështetet mbi të. Ju pranoni dhe bini dakord se aktivitetet të tilla mund të ndodhin në zgjedhjen e vetme Sony dhe se SONY mund të kushtëzojë përdorimin e vazhdueshëm të softuerit me instalimin tuaj të plotë ose pranimin e përditësimit ose modifikime të tillë. Çdo updates / modifikimet do të konsiderohet të jetë, dhe do të përbëjë një pjesë të, software për qëllimet e kësaj EULA. Me pranimin e kësaj EULA, ju pëlqimin për të tillë përditësimit / modifikim.

MARRËVESHJA E PLOTË, Heqjes, Pjesshme

Kjo EULA dhe politika Sony privacy, secili i ndryshuar dhe modifikuar nga koha në kohë, së bashku përbëjnë të gjithë marrëveshjen mes jush dhe Sony në lidhje me software. Dështimi i SONY për të ushtruar ose të zbatojë ndonjë të drejtë ose dispozitë e kësaj EULA nuk përbën heqje dorë të drejte ose dispozite të tillë. Nëse ndonjë pjesë e kësaj EULA është mbajtur e pavlefshme, e paligjshme ose e pazbatueshme, kjo dispozitë do të zbatohet në masën maksimale të lejuar në mënyrë që për të ruajtur qëllimin e kësaj EULA, dhe pjesët e tjera do të mbeten në fuqi dhe efekt të plotë.

QEVERISJA Ligji dhe juridiksioni

Konventa e Kombeve të Bashkuara mbi Kontratrat për Shitjen Ndërkombëtare të Mallrave nuk do të zbatohen për këtë EULA. Kjo EULA do të qeveriset nga ligjet e Japonisë, pa lidhje me konfliktin e dispozitave të ligjeve. Çdo mosmarrëveshje që lind nga kjo EULA do t'i nënshtrohet vendin ekskluzive të Gjykatës së Qarkut të Tokios në Japoni, dhe palët në këtë mënyrë jep pëlqimin për vendin dhe juridiksionin e këtyre gjykatave.

MJETET barabartë

Pavarësisht nga çdo gjë që gjendet në këtë EULA për të kundërtën, ju pranojnë dhe pajtohen që çdo shkelje e ose jo respektimi i kësaj EULA nga ju do të shkaktojë dëm të pariparueshëm për SONY, për të cilën dëmet monetare do të ishte e papërshtatshme, dhe ju pëlqimin për SONY marrjen e ndonjë vendimit gjyqësor ose lehtësim të barabartë që SONY konsideron të nevojshme ose të përshtatshme në rrethana të tilla. SONY mund të marrë ndonjë mjetet juridike dhe teknike për të parandaluar shkeljen e dhe / ose për të zbatuar këtë EULA, duke përfshirë, por jo kufizuar në, ndërprerjen e menjëhershme të përdorimit të softuerit, nëse SONY beson në diskrecionin e saj e vetme që ju jeni shkelur apo qëllim të shkelin këtë EULA. Këto mjete janë përveç ndonjë mjete të tjera SONY mund të ketë të drejtën, në kapital ose në bazë të kontratës.

PERFUNDIMI

Pa cenuar të drejtat e tij të tjera, SONY mund të përfundojë këtë EULA në qoftë se ju nuk janë në përputhje me ndonjë nga kushtet e saj. Në rast të ndërprerjes së tillë, duhet të pushojë çdo përdorim, dhe të shkatërrojë çdo kopje, i SOFTUERI.

NDRYSHIMI

SONY REZERVON TË DREJTËN TA ndryshojë çdonjërin nga KUSHTEVE TË

KËSAJ EULA sipas gjykimit të vet duke shpall njoftim në një vend SONY SHPALLUR WEB, nëpërmjet një njoftimi EMAIL ME NJË EMAIL ADRESA dhënë nga ju, duke i njoftuar SI PJESË E procesin në të cilin ju merrni përmirësimet / REJAT ose me ndonjë formë tjetër ligjërisht të njohur të NJOFTIM. Nëse ju nuk pajtoheni me ndryshimin, ju duhet të kontaktoni menjëherë SONY për udhëzime. Përdorimi i vazhdueshëm i SOFTUERI pas hyrjes në fuqi të një njoftimi të tillë do të konsiderohet miratimin tuaj për t'u lidhur nga amendamenti të tillë.

PËRFITUESIT palës së tretë

Çdo furnizuesit e palës së tretë është shprehur për qëllim palës së tretë përfitues të, dhe ka të drejtë për të zbatuar, çdo dispozitë të kësaj EULA në lidhje me softuerin e palës së tillë.

Nëse keni ndonjë pyetje në lidhje me këtë EULA, ju mund të kontaktoni SONY duke shkruar për SONY të zbatueshëm adresën e kontaktit të çdo fushë apo vend

Copyright © 2014 Sony Corporation.

Masat paraprake

Për sigurinë

- Nëse ndonjë objekt fortë ose lëng në sistem, stakoj sistemin dhe duhet të kontrollohet nga një personel i kualifikuar përpara se të vihet ndonjë më tej.
- A nuk ngjiten në njësinë kryesore dhe subwoofer, si ju mund të bien poshtë dhe të plagosë veten, ose dëmtimi sistemi mund të rezultojë.

Mbi burimet e rrymës

- Para se të përdorni sistemin, kontrolloni që tensioni i përdorimit është identik me furnizimin vendas me energji. Tensioni i përdorimit tregohet në pllakëzën metalike në fund të njësisë kryesore.
- Nëse ju nuk jeni duke shkruar për të përdorur sistemin për një kohë të gjatë, sigurohuni që të shkëputni sistemin nga priza e murit (rrjeti). Për të shkëputur kordonin e rrymës (rrjetit elektrik), kapeni te spina; nuk tërheq kordonin.
- Një kunj i spinës është më i gjerë se tjetri për qëllim sigurie dhe do të futet në prizën e murit (rrjeti) vetëm një mënyrë. Nëse ju jeni në gjendje për të futur plug plotësisht në prizë, kontaktoni shitësin tuaj.
- kordoni i rrymës duhet të zëvendësohet vetëm nga një dyqan servisi i kualifikuar.

Mbi akumulimin e nxehtësisë

Megjithëse sistemi nxehet gjatë punës, kjo nuk është defekt. Nëse e përdorni këtë sistem në volum të lartë, temperatura sistemi në pjesën e pasme dhe në fund rritet në mënyrë të konsiderueshme. Për të shmangur djegien, mos e prekni sistemin.

Në vendosjen

- Mos e vendosni sistemin pranë burimeve të nxehtësisë, ose në një vend subjekt ndaj diellit direkt, pluhur të tepërt, ose tronditje mekanike.
- Mos vendosni asgjë në pjesën e pasme të njësisë kryesore dhe subwoofer që

mund të bllokohet vrimat e ajrimit dhe malfunctions shkaktojnë.

- Mos vendosni objekte metalike përveç një TV rreth sistemit. Funkzionet Pa tela mund të jetë e paqëndrueshme.
- Nëse sistemi është duke u përdorur në kombinim me një TV, VCR ose magnetofon, zhurma mund të rezultojë dhe cilësisë foto mund të vuajnë. Në një rast të tillë, e vendosni sistemin larg nga TV, VCR ose magnetofon.
- Përdorimi kujdes kur vendosni sistemin në një sipërfaqe që është trajtuar posaçërisht (me dyllë, vaj, polish, etj), si njolla ose çngjyrosje sipërfaqe mund të rezultojë.
- Kujdesuni për të shmangur ndonjë dëmtim të mundshëm nga qoshet e njësisë kryesore dhe subwoofer.
- Mbani 3 cm ose më shumë hapësirë në bazë të njësisë kryesore, kur ju ul receptorin e telefonit atë në mur.
- Folësit e këtij sistemi nuk i magnetikisht mbrojtura lloji. Mos vendosni karta magnetike në sistemin ose pranë saj.

Në operacion

Përpara se të lidhni pajisje të tjera, të jetë i sigurt për të fikur dhe stakoj sistemin.

Nëse hasni parregullsi ngjyrash në një ekran televiziv të afërt

Parregullsi ngjyrë mund të vërehet në lloje të caktuara të TV.

Nëse parregullsi ngjyra është vërejtur ...

Fikeni televizor, më pas ndizeni sërish pas 15 deri 30 minutash.

Nëse ngjyra parregullsi është vërejtur edhe një herë ...

Vendoseni sistemin më larg televizorit.

On pastrim

Pastroni sistemin me një leckë të butë, të thatë. Mos përdorni asnjë lloj pastruesi abraziv, pluhur pastrim, ose tretës si alkooli ose benzina.

Nëse keni ndonjë pyetje ose problem në lidhje me sistemin tuaj, ju lutemi kontaktoni shitësin më të afërt të Sony.

Mohim lidhje me shërbimet e ofruara nga palët e treta

Shërbimet e rrjetit, përbajtjen dhe (sistemit operativ dhe software) i këtij produkti mund të jetë subjekt i kushteve të veçanta dhe kushtet dhe ndryshuar, të ndërprera ose të ndërpritet në çdo kohë dhe mund të kërkojë tarifat, regjistrimin dhe kartë krediti informacion.

Shënime për përditësimin

Ky sistem ju lejon për të rinovuar software automatikisht kur të lidhur në internet nëpërmjet një rrjeti me kablo ose pa tel. Ju mund të shtoni veçori të reja dhe të përdorin sistemin me më shumë lehtësi dhe siguri nga përditësimin e sistemit. Nëse ju nuk dëshironi për të rinovuar automatikisht, ju mund të çaktivizoni funksionin duke përdorur SongPal instaluar në smartphone tuaj ose tabletë. Megjithatë, sistemi mund të pdate software automatikisht për shkaqe të tilla si siguria, edhe nëse ky funksion është çaktivizuar. Ju gjithashtu mund të rinovuar software duke përdorur menyne e cilësimeve kur ky funksion është çaktivizuar. Shih "Përdorimi i ekranit të konfigurimit" (faqe 54) për detaje. Ju nuk mund të përdorin sistemin, ndërsa softuer është duke u përditësuar.

Drejta autori dhe markat tregtare

Ky sistem përmban Dolby * Digital dhe DTS ** Digital Surround System.

* Prodhuar me licencë nga Dolby Laboratories.
Dolby dhe double-D simboli janë marka tregtare të Dolby Laboratories.

**Për patentat DTS, shih <http://patents.dts.com>. Prodhuar me licencë nga DTS Licensing Limited. DTS, DTS-HD, Simboli dhe DTS e Simboli bashkë janë marka tregtare të DTS, Inc. © DTS, Inc. Të gjitha të drejtat e rezervuara regjistruar.

Marka tregtare BLUETOOTH® Marka e fjalës dhe logot janë të regjistruara në pronësi të Bluetooth SIG, Inc. dhe çdo përdorim i këtyre markave nga Sony Corporation është me licencë. markat e tjera tregtare dhe emrat tregtarë janë ato të pronarëve të tyre përkatës.

Ky sistem përfshin High-Definition Multimedia Interface (HDMI™) teknologji. Termat HDMI dhe HDMI High-Definition Multimedia Interface, dhe Logo HDMI janë marka tregtare ose marka të regjistruara të HDMI Licencimin, LLC në Shtetet e Bashkuara dhe vende të tjera.

Marka N është markë tregtare ose markë e regjistruar e NFC Forum, Inc. në Shtetet e Bashkuara dhe në vende të tjera.

Android, Google Play dhe Chromecast janë marka tregtare të Google Inc.

Apple, logoja e Apple, iPhone, iPod, iPod touch, dhe Retina janë marka tregtare të Apple Inc., të regjistruara në SH.B.A. dhe vende të tjera. App Store është një markë shërbimi e Apple Inc.

"Made for iPod," dhe "Made for iPhone" do të thotë se një aksesor elektronik është projektuar për t'u lidhur në mënyrë specifike për iPod apo iPhone, përkatësisht, dhe është certifikuar nga zhvilluesi për të përmbushur standardet e performancës së Apple. Apple nuk

është përgjegjës për funksionimin e kësaj pajisje ose pajtueshmërinë e saj me standardet e sigurisë dhe rregullatore. Ju lutem vini re se përdorimi i këtij aksesorit me iPod apo iPhone mund të ndikojë në performancën e pa tel.

"BRAVIA" logo është një markë tregtare e Sony Corporation.

"ClearAudio +" është markë tregtare e Sony Corporation.

Walkman dhe Walkman logo janë marka tregtare të Sony Corporation.

"PlayStation" është markë e regjistruar ose markë tregtare e Sony Interactive Entertainment Inc.

MPEG Layer-3 audio Patentat dhe teknologjia koduese të licencuara nga Fraunhofer IIS dhe Thomson.

Windows Media është ose një markë e regjistruar tregtare ose markë tregtare e Microsoft Corporation në Shtetet e Bashkuara dhe / ose vende të tjera. Ky produkt mbrohet nga disa të drejta të pronësisë intelektuale të Microsoft Corporation. Përdorimi ose shpërndarja e teknologjive të tilla jashtë këtij produkti janë të ndaluara pa licencë nga Microsoft ose një filial i autorizuar Microsoft.

Opera® Devices SDK nga Opera Software ASA. Copyright 1995-2016 Opera Software ASA. Të gjitha të drejtat e rezervuara.

 POWERED BY OPERA®

Wi-Fi®, Wi-Fi Protected Access® dhe Wi-Fi Alliance® janë marka tregtare të Wi-Fi Alliance regjistruar.

Wi-Fi CERTIFIED™, WPA™, WPA2™ dhe Wi-Fi Protected Setup™ janë marka tregtare të Wi-Fi Alliance.

LDAC™ dhe LDAC logo janë marka tregtare të Sony Corporation. LDAC është një teknologji koduese audio zhvilluar nga Sony që mundëson transmetimin e rezolucion të lartë (Hi-Res) përmbajtje Audio, edhe mbi një lidhje Bluetooth. Ndryshe nga të tjera Bluetooth teknologjive coding kompatibil si SBC, ajo vepron pa asnjë poshtë-konvertimin e përmbajtjes Hi-Res Audio *, dhe lejon afërsisht tre herë më shumë të dhëna se ato ** teknologjive të tjera të transmetuara në rrjet Bluetooth wireless me zë të paparë cilësisë, me anë të kodimit efikas dhe packetization optimizuar.

* duke përjashtuar përmbajtjen format DSD

**në krahasim me SBC (Subband kodimi) kur bitrate 990 kbps (96/48 kHz) ose 909 kbps (88.2 / 44.1 kHz) është zgjedhur

Ky produkt përmban software që është subjekt i GNU General Public License ("GPL") ose Vogël GNU General Public License ("LGPL"). Këto përcaktojnë se konsumatorët kanë të drejtë për të marrë, të ndryshuar, dhe rishpërndarë kodin burimor të thotë softuer në përputhje me kushtet e GPL ose LGPL.

Për detajet e GPL, LGPL dhe licencat e tjera softuer, ju lutem referojuni [Software License Information] në [System Settings] të [Setup] menynë në produkt.

Kodi burimor për softuerin e përdorur në këtë produkt është subjekt GPL dhe LGPL, dhe është në dispozicion në Web. Për të shkarkuar, ju lutem hyni në vijim: URL: <http://oss.sony.net/Products/Linux>

Lutemi kini parasysh se Sony nuk mund të përgjigjem, ose të përgjigjet për çdo pyetje në lidhje me përmbajtjen e këtij kod burim.

"DSEE" është markë tregtare e Sony Corporation.

DLNA™, logoja DLNA dhe DLNA CERTIFIED™ janë marka tregtare, marka

shërbimi ose marka certifikimi të Living Network Alliance Digital.

"TRILUMINOS" dhe "TRILUMINOS" logo janë një markë e regjistruar e Sony Corporation.

Ky produkt përfshin softuer Spotify i cili është subjekt i licencave 3 parti gjetur këtu *: <https://developer.spotify.com/esdk-third-party-licenses/>

Spotify dhe Spotify janë marka tregtare të Grupit Spotify. *

* Në varësi të vendit dhe rajonit, ky funksion mund të mos jetë në dispozicion.

Gjitha markat e tjera janë marka tregtare të pronarëve të tyre përkatës.

Softuer i këtij sistemi mund të përditësohet në të ardhmen. Për të gjetur se detajet mbi çdo përditësimë në dispozicion, ju lutem vizitoni URL e mëposhtme.
www.sony.eu/support



* 4 6 8 7 5 9 1 3 1 * (1)