

# SONY®

## Shëndosha Bar

**Udhëzimet e përdorimit**

## PARALAJMËRIM

Për të ulur rrezikun nga zjarri, mos i mbyllni hapjet për ventilim të aparatit me gazeta, mbulesa, perde etj.

Mos vendosni burime të ngrohtësisë (siç është qiri me flakë).

Për të ulur rrezikun nga zjarri ose shoku elektrik, mos e ekspozoni aparatit në pika ose spërkatje dhe mos vendosni gjëra të mbushura me ujë siç është vaze mbi aparatit.

Mos e vendosni aparatit në hapësirë të mbyllur siç është raft i librave ose vend i integruar në mur.

Mos ekspozoni bateritë ose aparatit në ngrohtësi të madhe siç janë dritë e diellit, zjarr ose diçka të ngjashme.

Për të parandaluar dëmtimin, ky aparat duhet të vendoset në mënyrë të sigurt në kabinetin apo bashkangjitur dysheme / mur në përputhje me udhëzimet e instalimit.

Përdoreni vetëm brenda shtëpisë.

### Mbi burimet e rrymës

- Njësia nuk është fikur tërësisht nga rryma nëse nuk keni nxjerrë nga prizat e rrymës, madje edhe njësia është shkrytur.
- Meqë kyçësja kryesore përdoret për shkrycjen e njësisë nga rryma kryesore lidheni aparatit në një prizë muri të afërt. Nëse vëreni diçka të çuditshme në lidhje me punën e aparatit, largojeni njësien nga prizat e rrymës menjëherë.

### Kordonë të rekomanduar

Kordonë të mbrojtur mirë dhe tokëzuar dhe konektorë duhet të përdoren për lidhjen e kompjuterit kryesore dhe/ose periferitë

### Për produktin me CE shënuar

Vlefshmëria e CE është kufizuar vetëm në ato vende ku ajo është zbatuar në mënyrë të ligjshme, kryesisht në EEA (European ekonomike Area).

### Për konsumatorët në Evropë



**Hedhja e baterive dhe pajisjeve elektrike dhe elektronike (e aplikueshme në Bashkimin Evropian dhe vendet e tjera evropiane me sisteme grumbullimi të diferencuar)**

Ky simbol në bateritë ose në paketimin tregon që bateritë e dhëna me këtë produkt nuk duhet të trajtohet sikur mbeturina shtëpiake. Për disa bateri, ky simbol mund të përdoret në kombinim me një simbol kimik. Simboli kimik për zhivë (Hg) ose plumb (Pb) mund të shtohen nëse bateria përmban më tepër se 0.0005% zhivë ose 0.004% plumb. Duke siguruar që produkti largohet mirë, do të ndihmoni në parandalimin e konsekuencave potenciale negative për mjedisin jetësor dhe shëndetin e njerëzve, e cila mund të dëmtohet nga trajtimi i gabuar i mbeturinave të këtij produkti. Materialet për riciklim do të ndihmojnë të mbrohen resurset natyrore. Nëse produktet për shkaqe sigurie, performancë ose integritet të dhënave kërkojnë lidhje permanente me bateri të inkorporuar, këtë bateri duhet të ndryshohet nga teknik i kualifikuar. Për të siguruar që bateria do të trajtohet mirë, dorëzoni produktin në fund të jetës në pikë përkatëse për grumbullim për riciklim të pajisjes elektrike dhe elektronike. Për gjitha bateritë tjera,

ju lutemi shikoni pjesën për largimin e baterisë nga produkti në mënyrë të sigurt. Dorëzoni baterinë në pikën përkatëse për grumbullim për riciklimin e baterive të vjetra. Për më tepër informata mbi riciklimin e këtij produkti ose baterisë, ju lutemi kontaktoni zyrën lokale për shërbime, kompaninë për mbeturin ose shitoren në të cilën keni blerë produktin.

### **Shënime për konsumatorët: informatat vijuese vlejné vetém për pajisjet e shitura në shtetet që zbatojné direktivat e BE-së.**

Ky produkt është prodhuar nga dhe në emër të Sony Corporation, 1-7-1 Konan Minato-ku Tokyo, 108-0075 Japoni. Pyetjet lidhur me përputhjen e produktit me ligjet e Bashkimit Evropian do të trajtohen nga përfaqësuesi i autorizuar, Sony Belgium, bijkantoor van Sony Europe Limited, Da Vincilaan 7-D1, 1935 Zaventem, Belgium. Për çështje servisimi dhe garancie, ju lutemi drejtohuni në adresën e dhënë në dokumentet e veçanta të garancisë.

Me këtë, Sony Corp., deklaron që kjo pajisje është në përputhje të plotë me kërkesat themelore dhe dispozitat tjera të domosdoshme të Direktivës 1999/5/EC.

Për detaje, shikoni URL më poshtë::  
<http://www.compliance.sony.de/>



Kjo Ahëndosha Bar ka për qëllim për rishikim të shëndoshë nga pajisjet e lidhura dhe muzikë streaming nga një pajisje BLUETOOTH.

Kjo pajisje është testuar dhe konstatuar që përputhet me kufizimet e caktuar nga EMC rregulloren për përdorimin e kordonit lidhës më të shkurtë se 3 metra.

### **Të drejta të autorit dhe shenja**

- Ky model inkorporon Dolby\* Digital.
  - \* Prodhuar me licencë nga Dolby Laboratories. Dolby, Dolby Audio, dhe double-D simboli janë marka tregtare të Dolby Laboratories.
- BLUETOOTH® fjala dhe logot janë shenja të regjistruara në pronësi të Bluetooth SIG, Inc. dhe çdo përdorim i këtyre shenjave nga Sony është me licencë. Shenjat tjera dhe emrat tjera janë të pronarëve të tyre përkatës.
- Ky marrës përdor teknologji High-Definition Multimedia Interface (HDMI™). HDMI, HDMI logoja dhe High-Definition Multimedia Interface janë shenja dalluese ose tregtare të HDMI Licensing LLC në Shtetet e Bashkuara dhe shtetet tjera.
- "BRAVIA" është një markë e Sony Corporation.
- "PlayStation" është një markë e regjistruar i Sony Computer Entertainment Inc.
- MPEG Layer-3 audio patentat dhe teknologjia koduese të licencuara nga Fraunhofer IIS dhe Thomson.
- Windows Media është një markë e regjistruar dhe markë tregtare e Microsoft Corporation në SHBA dhe / ose vende të tjera.

- Ky produkt mbrohet nga disa të drejta të pronësisë intelektuale të Microsoft Corporation. Përdorimi ose shpërndarja e teknologjive të tilla jashtë këtij produkti janë të ndaluara pa licencë nga Microsoft ose një reseller autorizuar të Microsoft.
- "ClearAudio+" janë shenjë e Sony Corporation.
- Sistemet e tjera dhe emrat e produkteve janë në përgjithësi marka tregtare ose marka tregtare të regjistruara prodhuesit. ™ dhe ® shënon jo të listuara në këtë dokument.

---

## Mbi këto udhëzime të përdorimit

- Udhëzimet në këto Udhëzime Përdorimi përshkruajnë kontrollet në telekomandë. Ju mund të përdorni kontrollet në Kryetaren Bar në qoftë se ata kanë emra të njëjtë ose të ngjashëm me ato në telekomandë.
- Disa ilustrime janë prezantuar si vizatime koncepte dhe mund të jenë të ndryshëm nga produkti aktual.

# Përmbajtja

Mbi këto udhëzime të përdorimit .....	4
Udhëzues për pjesët dhe kontrollet	6

## Instalimi i sistemit

Lidhjet themelore dhe përgatitja	→	Guidë për fillimin (dokumenti veçantë)
----------------------------------	---	--

Rritje Kryetaren Bar në mur .....	10
Instalimi i subwoofer horizontalisht .....	12

## Dëgjuar tingujt

Dëgjim të tingëllojë nga pajisjet e lidhura .....	12
Dëgjimi i muzikës nga një USB pajisje .....	12

## Rregullimi shëndosha

Gëzojnë efekte të shëndosha ...	14
Rregullimi i volumit subwoofer .....	16

## BLUETOOTH Funksione

Dëgjimi i muzikës nga një BLUETOOTH pajisje .....	16
Vendosja modalitetin BLUETOOTH gatishmërisë .....	17

## Funksionet e tjera

Duke përdorur funksionin Control for HDMI .....	18
Duke përdorur "BRAVIA" Sync funksion .....	19
Funksioni i gatishmërisë automatike .....	20
Aktivizimi i transmetimit pa tel në mes të njërive të veçanta (Secure Link) .....	20

## Informacione plotësuese

Masa kujdesi .....	21
Mënjanimi i problemeve .....	22
Lloji i dosjeve që mund të luhet	27
Audio formate të përmbajtura	27
LED treguesit .....	28
Specifikimet .....	30
Për komunikimin BLUETOOTH .....	31

# Udhëzues për pjesët dhe kontrollet

Për më shumë informacion, referojuni faqeve të treguara në kllapa.

## Shëndosha Bar

### Panelet lartë dhe anësor

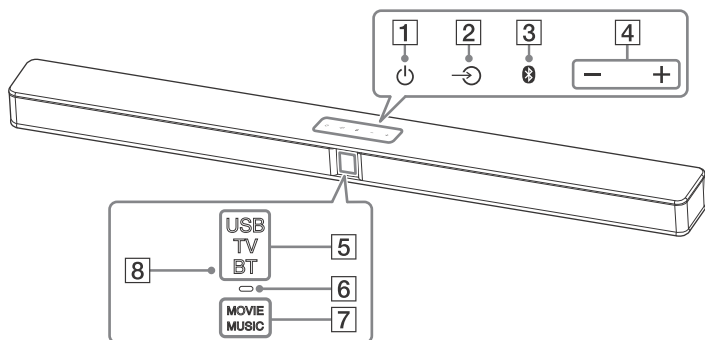

- 1** (power) kontakt çelësat  
Ndez sistemin, ose e vendos atë në modalitet pritjeje
- 2** (input) kontakt çelësat (faqe 12)  
Zgjedh pajisjen që dëshironi të përdorni.
- 3** (pairing) kontakt çelësat (faqe 16)
- 4** +/- (volume) kontakt çelësat
- 5** treguesit e inputeve\* (faqe 12)
- 6** BLUETOOTH tregues (blue)
  - Pulson shpejt: Gjatë BLUETOOTH çiftimit
  - Pulson: Lidhja BLUETOOTH është duke u përpjekur
  - Ndizet: lidhja BLUETOOTH është themeluar

- 7** Treguesit shëndosha efekt\* (faqe 14)

- 8** Sensori i telekomandës

\* LED tregues të cilat ndriçojnë ose flash në varësi të funksionit të zgjedhur ose të sistemit të statusit të.  
Për detaje mbi treguesit, referojuni "tregues LED" (faqe 28).

### Rreth kontakt çelësat

Në kontakt keys punojnë kur ju prek ata të lehtë. Mos shtypni mbi to me forcë e tepruar.

## Paneli mbrapa

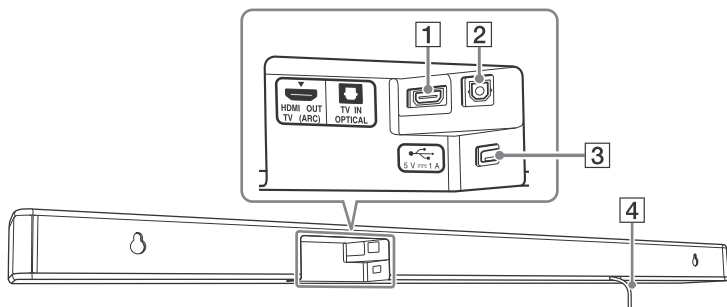

**1** HDMI OUT TV (ARC) kyçësja

**2** TV IN OPTICAL kyçësja

**3** (USB) port (faqe 13)

**4** Kablo të energjisë

## Subwoofer

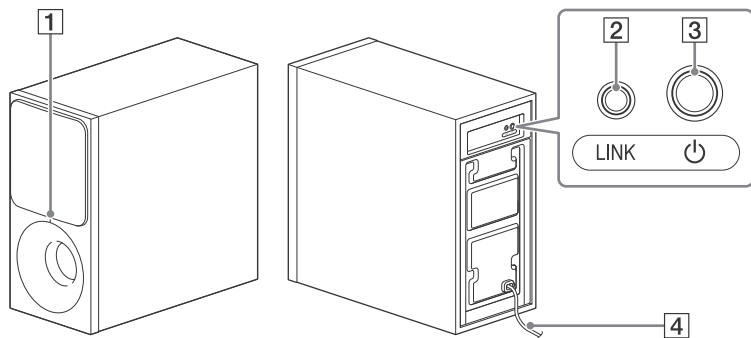

### 1 Treguesi i energjisë

- Fik Driten: Fuqia është hequr
- Ndizet:
  - Kuqe: Subwoofer është në modalitet pritjeje
  - Gjelbër: Basi është e lidhur me Kryetaren Bar pa Link Secure
  - Portokall: Basi është e lidhur me Kryetaren Bar me Link Secure
- Flakët e:
  - Gjelbër (e shpejtë): Basi është në kërkim për Kryetarin Bar të lidhur
  - Gjelbër: Basi është duke u përpjekur për t'u lidhur me Kryetaren Bar pa Link Secure
  - Portokall: The basi është duke u përpjekur për t'u lidhur me Kryetaren Bar me Link Secure
  - Kuqe: Basi zbulon një anomali. Shih "zë subwoofer pa tel" në "Zgjidhja e problemeve" (faqe 25).

### 2 LINK (Secure Link) (faqe 20)

### 3 (power)

Ndez basi, ose e vendos atë në modalitet pritjeje.

### 4 Kablo të energjisë

#### Rreth modalitetin e pritjes

Subwoofer hyn në modalitetin e gatishmërisë automatikisht dhe treguesi fuqia kthen të kuqe kur Shëndosha Bar është në Mënyra e gatishmërisë ose transmetimit wireless është çaktivizuar. Subwoofer kthehet në automatikisht kur Shëndosha Bar është ndezur dhe transmetimit wireless është aktivizuar.



## Telekomandë

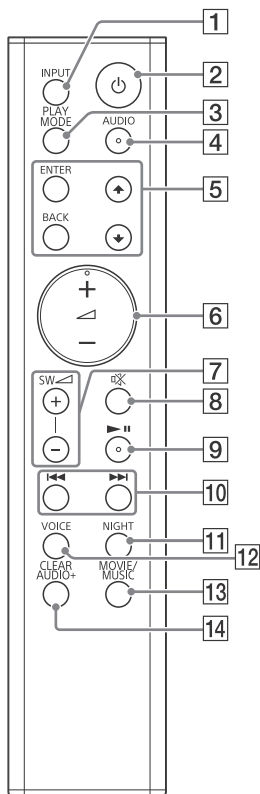

### 1 INPUT (faqe 12)

### 2 (power)

Ndez sistemin, ose e vendos atë në modalitet pritjeje.

### 3 PLAY MODE (faqe 13)

Gjithashtu përdoret për të kthyer në ose hequr funksion attenuation (faqe 15)

### 4 AUDIO\* (faqe 15)

Gjithashtu përdoret për të kthyer në ose hequr funksion Dolby DRC-së (faqe 15).

### 5 ENTER

Hyn përzgjedhjen.



Zgjedh dosjen ose fotografi në një pajisje USB.

### BACK

Kthehet në ekranin e mëparshëm. Ndalon luajtjen USB. Gjithashtu përdoret për të kthyer në ose hequr treguesit LED (faqe 28).

### 6 (volume) +/-

Rregullon volumnin.

Pulson rrymës input herë çdo herë që të rregulluar volumnin. USB, TV dhe BT treguesit flash tri herë kur ju të rregulluar volumnin në maksimum ose minimum.

### 7 SW (subwoofer volume) +/- (faqe 16)

Pulson rrymës input herë çdo herë që të rregulluar volumnin basi.

USB, TV dhe BT treguesit flash tri herë kur ju të rregulluar volumnin basi në maksimum ose minimum.

### 8 (muting)

Fiket zërin përkohësisht. USB, TV dhe BT treguesit flash vazhdimisht kur funksioni i bllokimit të zërit është në.

### 9 (play/pause)

Pushimeve ose rinis riprodhimin.

### 10 (previous/next/rewind/fast forward)

Shtypni për të zgjedhur rrugën apo skedarin e mëparshme / tjetër.

Mbani shtypur për të kërkuar prapa ose përpara.

### 11 NIGHT (faqe 14)

Gjithashtu përdoret për të kthyer në ose hequr modalitetin e pritjes BLUETOOTH (faqe 17).

## 12 VOICE (faqe 15)



Gjithashtu përdoret për të kthyer në ose hequr funksionin Control for HDMI (faqe 18).

## 13 MOVIE/MUSIC (faqe 14)

Gjithashtu përdoret për të kthyer në ose hequr funksionin auto gatishmërisë (faqe 20).

## 14 CLEAR AUDIO+ (faqe 14)

Gjithashtu përdoret për të hyrë në mënyrën Secure Link (faqe 20).

\* AUDIO,  + dhe  butonat kanë një pikë të prekshme. Përdorin atë si një udhëzues gjatë operacionit.

## Instalimi i sistemit

# Lidhjet themelore dhe përgatitja

Referojuni Fillimit guide (dokument i veçantë).

## Instalimi i Shufrës në mur

Mund të instaloni Shufrën e Zërit në mur.

### Shënime

- Përdorni vidha (nuk jepen) që janë të përshtatshme për materiale në mur. Meqë muri prej gipsi është mjaft i thyeshëm, vendosni vishat në shtyllën e murit. Instaloni Shufrën në një vend vertikal dhe të përforcuar të murit.
- Siguroni që të kontraktoni distributorët e Sony-it ose kontraktues të licencuar dhe të kushtoni vëmendje të posaçme gjatë instalimit.
- Sony nuk është i përgjegjshëm për aksidente ose dëmtim të shkaktuar nga dobësia e murit, instalimi i padrejtë i vidhave ose ndonjë ndodhi natyrore.

- 1 Përgatitja vida (nuk jepet) që janë të përshtatshme për vrima në pjesën e pasme të Kryetarit Bar.**

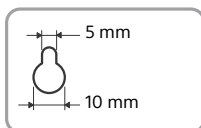
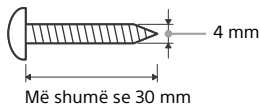

Vrimë në pjesën e pasme e pasme e Kryetares Bar

- 2 Rrinë WALL MOUNT TEMPLATE (jepet) në një mur.**

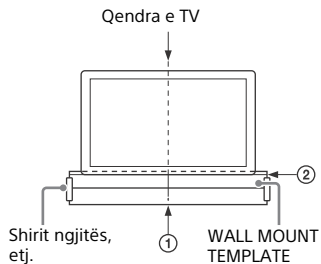

- Vendose TV CENTER LINE (①) e WALL MOUNT TEMPLATE me vijën qendrore të TV tuaj.
- Vendose TV BOTTOM LINE (②) e WALL MOUNT TEMPLATE me pjesën e poshtme të TV tuaj.
- Rrinë WALL MOUNT TEMPLATE në mur duke përdorur një shirit ngjitës për biznes në dispozicion, etj

- 3 Shenjë pozicionet vidë në vidë SCREW LINE (③) e WALL MOUNT TEMPLATE.**

Të matur distancën e përshkruar më poshtë me një shkallë, atëherë shënojnë duke përdorur një laps, etj

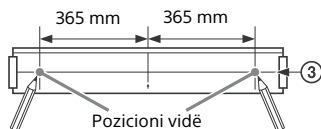

- 4 Kapem vida në shenjat.**  
Vidhat duhet të dalin nga 7.5 mm deri 8,5 mm.

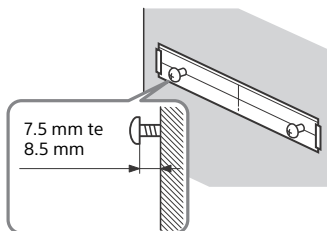

- 5 Hiq mur malin shablloni.**  
**6 Var Kryetari Bar në vida.**

Vendose vrimat në pjesën e pasme të Kryetarit Bar me vida, pastaj rri Kryetaren Bar në dy vida.

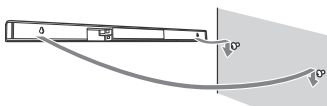

## Shënime

- Zbutur sipërfaqja e murit malin shablloni kur fërkimit atë në një mur.
- Mbani hapësirë të mjaftueshme nën Kryetarin Bar kur ju ul receptorin e telefonit atë në një mur për qasje të lehtë në  (USB) portën.

## Instalimi i basi horizontalisht

Vendi basi në anën e djathtë me logon "SONY" përballet përpara.

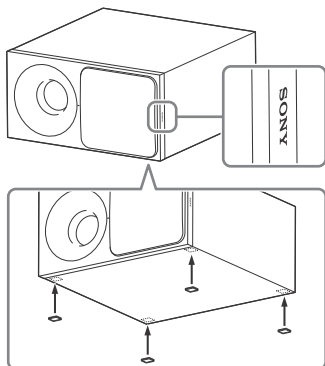

Bashkangjisni pads altoparlantëve (jepet).

## Dëgjuar tingujt

## Dëgjim të tingëllojë nga pajisjet e lidhura

### Shtypni INPUT mënyrë të përsëritur.

Kur ju shtypni INPUT një herë, e tanishme treguesi pulson input.

Shtypni INPUT sërish për të zgjedhur pajisjen që dëshironi.

Treguesi i pajisjes zgjedhur ndriçon.

Sa herë që shtypni INPUT, ndryshimet e pajisjes ciklike si më poshtë.

"TV" → "BT" → "USB"

### "TV"

- TV që është e lidhur me TV IN OPTICAL
- TV në përputhje me Audio Return Channel (ARC) funksion që është e lidhur me TV HDMI OUT (ARC) jack

### "BT"

Pajisja BLUETOOTH që mbështet A2DP (faqe 16)

### "USB"

Pajisja USB që është e lidhur me  (USB) port të (faqe 12)

## Dëgjimi i muzikës nga një pajisje USB

Ju mund të luajë muzikë fotografi ruajtur në pajisjen e lidhur USB. Për llojet e luajtshme të skedarëve shihni "lloje që mund të luhen të dosjeve" (faqe 27).

**Shënime**

- Për të parë listën USB përmbajtjes në ekranin e televizorit, sigurohuni që ju të lidhni sistemin me TV duke përdorur kablo HDMI.
- Ndrysho hyrjen e televizorit të hyrja cilën Kryetari Bar është i lidhur.

### 1 Lidhni pajisjen USB të (USB) portit.

Referojuni udhëzimeve të përdorimit të pajisjes USB përpara lidhjes.

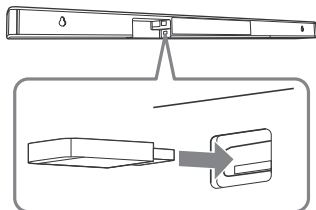

Treguesi pulson USB vazhdimisht gjatë leximit pajisjen USB.

### 2 Shtypni INPUT mënyrë të përsëritur për të zgjedhur "USB".

Lista Përmbajtja USB shfaqet në ekranin e televizorit.

### 3 Shtypni ▲/▼ për të zgjedhur përmbajtjen që dëshironi, pastaj shtypni ENTER.

Përmbajtja zgjedhur fillon të luajë.

### 4 Shtypni PLAY MODE mënyrë të përsëritur për të zgjedhur të luajë mënyrën që ju dëshironi.

- Asnjë: Luan gjitha gjurmët.
  - (Repeat One): Përsërit një udhë.
  - (Repeat Folder): Përsërit të gjitha gjurmët në një dosje.
  - (Random): Përsërit të gjitha gjurmët në një dosje në mënyrë të rastit.
  - (Repeat All): Përsërit të gjitha gjurmët.
- Treguesi USB pulson tri herë sa herë që shtypni PLAY MODE.

## 5 Rregulloni volumin.

- Shtypni +/- për të rregulluar volumin Bar Kryetari.
- Shtypni SW +/- për të rregulluar volumin basi.

### Operacione të tjera

Te	Bëni këtë
Ndalo riprodhimin ose të kthehet në ekranin e mëparshëm	Shtypni BACK
Ndalo ose rifilluar luajtjen	Shtypni
Zgjidhni rrugën e mëparshme ose tjetër	Shtypni
Kërko prapa ose përpara (rimbështjellë / e shpejtë përpara)	Mbani shtypur

**Shënime**

- Mos e shkëputni pajisjen USB gjatë punës. Për të shmangur të dhënave ose dëmtimin e pajisjes USB, fikni sistemin përpara se të hiqni pajisjen USB.
- Treguesi pulson USB dy herë në mënyrë të vazhdueshme nëse lidhni një pajisje të pambështetur USB.

## Informacione të pajisjes USB në ekranin e TV

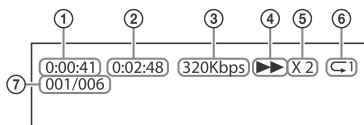

- 1 Luajtja e kohë
- 2 Koha totale e luajtjes
- 3 Normë pak
- 4 Statusi luajtjes
- 5 Rimbështjellë / shpejtësi të shpejtë përpara
- 6 Statusi përsëriteni luajnë
- 7 Indeksi fotografi të zgjedhura / total fotografi në dosje

### Shënime

- Në varësi të burimit rishikim, disa informata nuk mund të shfaqet.
- Varësisht nga mënyra të luajnë, informacioni i paraqitur mund të jenë të ndryshme.

## Rregullimi shëndosha

### Gëzojnë efekte të shëndosha

Mund lehtë të gëzojnë para-programuar efekte të shëndosha të cilat janë të përshtatura për llojet e ndryshme të burimeve të shëndosha.

### Përzgjedhja efektin zanor

Shtypni **MOVIE/MUSIC** mënyrë të përsëritur ose **CLEAR AUDIO + gjatë riprodhimit**.

#### CLEAR AUDIO+

Mund të gëzojnë tingujt me fushën Sony-rekomanduar shëndoshë. Fusha shëndosha është e optimizuar automatikisht sipas përmbajtjes rishikim dhe funksionit. MOVIE dhe MUSIC treguesit ndizet për 2 sekonda, atëherë dritë hequr.

#### MOVIE

Efekte të shëndosha janë optimizuar për filma. Kjo mënyrë replikon densitetin dhe kupën pasur të shëndoshë. Treguesi MOVIE ndizet.

#### MUSIC

Efekte të shëndosha janë optimizuar për muzikë. Treguesi MUSIC ndizet.

### Përdorimi i funksionit modalitetit Nata (NIGHT)

Ky funksion është i dobishëm kur shikoj filma natën vonë. Ju do të jetë në gjendje për të dëgjuar dialogun në mënyrë të qartë edhe në nivelin e volumit të ulët.

#### Shtypni NIGHT.

Treguesit e MOVIE dhe MUSIC flash dy herë.

Për të çaktivizuar këtë funksion, shtypni NIGHT përsëri. Të tregues MOVIE pulson dy herë.

## Shënime

Ky funksion është vendosur të hequr automatikisht kur fikni sistemin.

## Përdorimi i funksionit Clear Voice (VOICE)

Ky funksion ndihmon për të dialogos qartë.

### Shtypni VOICE.

Treguesit e MOVIE dhe MUSIC flash dy herë.

Për të çaktivizuar këtë funksion, shtypni ZËRIN përsëri.

Të tregues MOVIE pulson dy herë.

## Përzgjedhja tingull me transmetim multipleks (Dual Mono)

Mund të gëzojnë tingull me transmetim multipleks kur sistemi merr një sinjal Dolby Digital shumëfishtë transmetimit.

### Shtypni AUDIO mënyrë të përsëritur.

Ndryshimet e kanalit ciklike si më poshtë.

Main → Sub → Main/Sub

#### Main

Outputet vetmi kanal kryesor.  
Treguesit e MOVIE dhe MUSIC flash dy herë.

#### Sub

Outputet vetmi kanal nën.  
Të tregues MOVIE pulson dy herë.

#### Main/Sub

Zë kryesor del nga altoparlanti majtë dhe nën zë nga folësit e duhur.  
Të tregues MUSIC pulson dy herë.

## Vendosja Dolby DRC (Dynamic Range Control)

Dobishme për të shijuar filma në volum të ulët të shëndoshë. DRC vlen edhe për burimet Dolby Digital.

### Mbani shtypur AUDIO për 5 sekonda që të kthehet në ose hequr Dolby DRC.

#### On

Fasha shëndoshë në përputhje me informacionet e dhëna në përmbajtje.  
Treguesit e USB dhe TV flash dy herë.

#### Off

Shëndosha nuk është i ngjeshur.  
Të tregues USB pulson dy herë.

## Vendosja e funksionit Atenuimi

Distortion mund të ndodhë kur ju të dëgjoni për një pajisje të lidhur në TV HDMI OUT (ARC) ose TV IN OPTICAL. Ju mund të parandalojë shtrembërimin duke zbutur nivelin e hyrjes në sistemin.

### Mbani shtypur PLAY MODE për 5 sekonda për të aktivizuar ose çaktivizuar funksionin attenuation.

#### On

Zbut nivelin e hyrjes. Niveli i prodhimit do të ulet në këtë mjedis.  
Treguesit e USB dhe TV flash dy herë.

#### Off

Niveli normal të dhëna.  
Të tregues USB pulson dy herë.

#### Këshillë

Fikni këtë funksion, nëse dalje të zërit nga sistemi është i ulët.

## Rregullimi i volumit basi

Basi është projektuar për rishikim të bas apo të shëndoshë frekuencë të ulët.

**Shtypni SW  $\triangleleft$  +/- për të rregulluar volumin basi.**

Pulson rrymës dhëna të herë çdo herë që të rregulluar volumin basi.

### Shënime

Kur burimi i hyrjes nuk përmban shumë të shëndoshë bas, të tilla si në programet televizive, të shëndoshë nga basi mund të jetë e vështirë për të dëgjuar.

## BLUETOOTH Funksione

### Dëgjimi i muzikës nga një pajisje BLUETOOTH

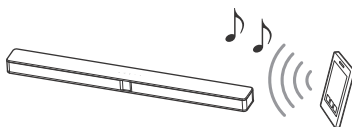

### Çiftimi këtë sistem me një pajisje BLUETOOTH

Çiftimi është një operacion ku pajisjet BLUETOOTH regjistruar me çdo paraprakisht të tjera. Pasi një kryhet veprimi i çiftimit, ajo nuk ka nevojë të kryhet sërish.

- 1 Vendosi pajisjen BLUETOOTH brenda 1 metër nga Kryetari Bar.**
- 2 Shtypni  (pairing) në Kryetari Bar.**

Sistemi hyn në modalitetin e çiftimit. Treguesi BLUETOOTH (blu) në pulson Bar Kryetari shpejt.
- 3 Kthehet në funksionin BLUETOOTH në pajisjen BLUETOOTH, kërkoni për pajisje dhe zgjidhni "HT-CT290 / 291".**

Në qoftë se një fjalëkalim që është e nevojshme, të hyjë "0000".  
Të kryer këtë hap brenda 5 minutave, përndryshe pairing mënyra mund të anulohet.



## 4 Sigurohuni që treguesi BLUETOOTH ndaj kryetarit Bar ndizet në ngjyrë blu.

Lidhja është krijuar.

### Shënime

- Çelës kopil mund të quhet "Passcode", "PIN code", "PIN number" ose "Password".
- Mund të palë deri në 10 pajisjet BLUETOOTH. Nëse pajisja 11 BLUETOOTH është çiftëzohet, pajisja e fundit e lidhur do të zëvendësohet me një të re.

## Duke dëgjuar muzikë nga pajisje e çiftuar

### 1 Aktivizuar funksionin BLUETOOTH e pajisjes Bluetooth të çiftuar.

### 2 Shtypni INPUT mënyrë të përsëritur për të zgjedhur "BT".

Sistemi automatikisht rilidhet të pajisjes BLUETOOTH është i lidhur më të fundit për të. Kur lidhja BLUETOOTH është themeluar, treguesi BLUETOOTH ndaj kryetarit Bar ndizet në ngjyrë blu.

### 3 Filloni riprodhimin në pajisjen BLUETOOTH.

### 4 Rregulloni volumnin.

- Rregulluar volumnin e pajisjes BLUETOOTH.
- Shtypni  $\triangleleft$  +/- për të rregulluar volumnin kryetari.
- Shtypni SW  $\triangleleft$  +/- për të rregulluar volumnin basi.

### Shënime

- Pasi sistemi dhe pajisja BLUETOOTH janë të lidhura, ju mund të kontrolloni luajtjen duke shtypur  $\blacktriangleright \parallel$  dhe  $\blacktriangleleft \blacktriangleright$ .

- Mund të lidheni me sistemin nga një pajisje e çiftuar BLUETOOTH edhe kur sistemi në gatishmëri, në qoftë se ju vendosni modalitetin BLUETOOTH gatishmërisë për të (faqe 17).
- Rishikim audio në këtë sistem mund të vonohet nga kjo në pajisjen BLUETOOTH për shkak të karakteristikave të teknologjisë wireless Bluetooth.

## Për të shkëputur pajisjen BLUETOOTH

Kryer ndonjë nga pikat e mëposhtme.

- Shtypni  $\odot$  (pairing) në Kryetaren Bar përsëri.
- Çaktivizoni funksionin Bluetooth në pajisjen BLUETOOTH.
- Fikni sistemin ose pajisjen BLUETOOTH.

## Vendosja modalitetin BLUETOOTH gatishmërisë

Kur sistemi ka pairing informacion, mund të kthehet në sistem dhe të dëgjoni muzikë nga një pajisje BLUETOOTH edhe kur sistemi është në modalitet pritjeje duke vendosur modalitetin BLUETOOTH gatishmërisë për të.

## Mbani shtypur natë për 5 sekonda për të aktivizuar ose çaktivizuar modalitetin e pritjes BLUETOOTH.

### On

Treguesit e USB dhe TV flash dy herë.

### Off

Të tregues USB pulson dy herë.

### Shënime

Gjatë BLUETOOTH gjenden e gatishmërisë, gatishmërisë rritjen e konsumit të energjisë.

## Funksione tjera

# Përdorimi i funksionit Control for HDMI

Lidhja e një pajisje të tilla si një TV ose Blu-ray Disc lojtar në përputhje me funksionin Control for HDMI\* me kabllo HDMI (High Speed HDMI Cable me Ethernet, nuk jepet) ju mundëson të lehtë të vepruar pajisjen me telekomandën e TV.

Funksionet emëposhtmemund të përdoretme funksionin Control for HDMI.

- System Power Off funksioni
- System Audio Control funksioni
- Audio Return Channel
- One-Touch Play function

\* Control for HDMI është një standard i përdorur nga KQZ-(PP Kontrollit) për lejimin HDMI (High-Definition Multimedia Interface) pajisjet për të kontrolluar njëri-tjetrin.

### Shënime

Këto funksione mund të punojnë me mjete të tjera nga ato të prodhuara nga Sony, por operacioni nuk është i garantuar.

## Përgatitja për të përdorur funksionin Control for HDMI

**Mbani shtypur zë për 5 sekonda për të aktivizuar ose çaktivizuar funksionin Control for HDMI.**

### On

Treguesit e USB dhe TV flash dy herë.

### Off

Të tregues USB pulson dy herë.

Aktivizo cilësimet e Control for HDMI funksion për TV dhe pajisje të tjera lidhur me sistemin.

### Këshillë

Nëse ju mundësojë Control for HDMI (sync "BRAVIA") funksion kur duke përdorur një TV prodhuar nga Sony, Control for HDMI funksion i sistemit është gjithashtu aktivizuar automatikisht.

## System Power Off funksioni

Kur fikni televizorin, sistemi do të fiket automatikisht.

## System Audio Control funksioni

Nëse ju të kthehet në sistem, ndërsa ju jeni duke shikuar TV, tingulli TV do të jetë dalë nga altoparlantët e sistemit. Vëllimi i sistemit mund të rregullohen duke përdorur telekomandën e televizorit. Nëse zëri i televizorit ishte i dalë nga altoparlantët e sistemit koha paraardhëse keni shikuar TV, sistemi do të ndizet automatikisht kur ju ndizni TV përsëri.

Operacionet mund të bëhet nga menyuja e televizorit. Për detaje, referojuni udhëzimeve të përdorimit të televizorit.

### Shënime

- Tingull është vetëm dalje nga TV në qoftë se të tjera se "TV" input është zgjedhur kur përdoret funksioni Twin Picture në TV. Kur ju të çaktivizoni funksionin Twin Picture, tingulli del nga sistemi.
- Në varësi të cilësimeve të TV, funksioni i kontrollit të sistemit audio nuk mund të jetë në dispozicion. Për detaje, referojuni udhëzimeve të përdorimit të televizorit.

## Audio Return Channel

Nëse sistemi është i lidhur me HDMI televizori IN përputhje me Audio Return Channel, ju mund të dëgjoni zërin e televizorit nga altoparantët e sistemit pa lidh një kablo optike dixhitale.

### Shënime

Nëse televizori nuk është e përputhshme me Audio Return Channel, një kablo optike digital duhet të jetë i lidhur (Referojuni fillimit Guide furnizuar).

## One-Touch Play funksioni

Kur ju luani përmbajtje në një pajisje (Blu-ray Disc, "PlayStation®4", etj) të lidhur në TV, sistemi dhe TV janë kthyer automatikisht, inputi i sistemit është ndezur në hyrjen për TV dhe zë nga altoparantët e sistemit.

### Shënime

- Nëse zëri i televizorit ishte i dalë nga altoparantët e TV koha paraardhëse keni shikuar TV, sistemi nuk do të kthehet më dhe të shëndoshë dhe foto nxirren nga TV edhe në qoftë se përmbajtja pajisja është luajtur.
- Në varësi të televizorit, pjesa fillimi i përmbajtjes duke luajtur nuk mund të luajë si duhet.

## Përdorimi i "BRAVIA" Sync funksion

Përveç funksionin Control for HDMI, ju gjithashtu mund të përdorni funksionin e mëposhtëm në pajisje të pajtueshme me funksionin "BRAVIA" sync.

- Scene Select funksion

### Shënime

Ky funksion është funksioni i pronarit të Sony. Ky funksion nuk mund të veprojë me produkte të tjera nga ato të prodhuara nga Sony.

## Scene Select funksioni

Fusha të shëndoshë të sistemit është ndezur automatikisht sipas TV Scene Select ose settings funksion Mode Sound. Për detaje, referojuni udhëzimeve të përdorimit të televizorit. Set fushës zanore të "ClearAudio +" (faqe 11).

## Shënime për lidhjet HDMI

- Përdorni HDMI kordon të shpejtë. Nëse përdorni HDMI kordon standard, 1080p, Deep Color, ose 3D/4K pamjet mund mos të shfaqen mirë.
- Përdorni HDMI kordon të autorizuar.
- Përdorni Sony High Speed HDMI kordon me logon e kordonit.
- Nuk rekomandojmë përdorimin e HDMI-DVI kordonëve konvertues.
- Kontrolloni rregullimin e pajisjeve të lidhura nëse pamja është e dobët ose nëse zëri del dobët nga pajisja e lidhur me HDMI kordon.
- Audio sinjale (frekuenca mostër. Gjatësia bit, etj.) të transmetuar nga HDMI kyçësja mund të shtypen nga pajisja e lidhur.
- Tingull mund të ndërpritet kur frekuenca e modulimit ose numri i kanaleve të sinjaleve audio që dalin nga pajisja luajtëse.

- Kur pajisja e lidhur nuk është kompatible me teknologji për mbrojtje (HDCP), pamja dhe/ose zëri nga HDMI OUT ARC (TV) kyçësja mund prishet ose mund aspak mos të emetohet. Nëse këtë rast, kontrolloni specifikat e pajisjes së lidhur.

---

## Funksioni i gatishmërisë automatike

Sistemi hyn në modalitetin e gatishmërisë automatikisht kur ju nuk e përdorni sistemin për rreth 20 minuta dhe sistemi nuk është duke marrë një sinjal hyrës.

**Mbani shtypur MOVIE / MUZIKA për 5 sekonda për të aktivizuar ose çaktivizuar funksionin auto gatishmërisë.**

---

### On

Treguesit e USB dhe TV flash dy herë.

---

### Off

Të tregues USB pulson dy herë.

---

Kur sistemi hyn në modalitetin e gatishmërisë, të gjithë treguesit LED përveç BLUETOOTH tregues (blu) flash ngadalë.

---

## Aktivizimi i transmetimit pa tel në mes të njësive të veçanta (Secure Link)

Ju mund të specifikoni lidhje pa tel për të lidhur Kryetarin Bar me basi duke përdorur funksionin Secure Link. Ky funksion mund të ndihmojë në parandalimin e ndërhyrje në qoftë se ju përdorni produkte të shumta pa tel.

## 1 Shtypni LINK në pjesën e pasme të basi.

Treguesi pushtet në pulson basi në portokalli.

## 2 Mbani shtypur CLEAR AUDIO+ për 5 sekonda.

Treguesit e USB dhe TV flash dy herë, atëherë treguesit filmi dhe MUSIC flash alternuar.

Kur Kryetari Bar është e lidhur me basi, treguesit ndaluar ndezje dhe treguesi pushtet në basi ndizet në portokalli. Në qoftë se nuk arriti, treguesit ndizet për 5 sekonda. Provoni përsëri veprimin e mësipërm.

## Për të çaktivizuar këtë funksion, mbani të shtypur CLEAR AUDIO+ për 5 sekonda.

Të tregues USB pulson dy herë.

# Masat paraprake

## Për sigurinë

- Nëse ndonjë objekt fortë ose lëng në sistem, stakoj sistemin dhe duhet të kontrollohet nga një personel i kualifikuar përpara se të vihet ndonjë më tej.
- Mos e prekni kordonin elektrik me duar të lagura. Duke bërë kështu që mund të shkaktojë një goditje elektrike.
- A nuk ngjiten në Kryetarin Bar dhe basi, si ju mund të bien poshtë dhe të plagosë veten, ose dëmtimi sistemi mund të rezultojë.

## Mbi burimet e rrymës

- Para se të përdorni sistemin, kontrolloni që tensioni i përdorimit është identik me furnizimin vendas me energji. Tensioni i përdorimit tregohet në etiketën në pjesën e pasme të Kryetarit Bar dhe basi.
- Nëse ju nuk jeni duke shkuar për të përdorur sistemin për një kohë të gjatë, sigurohuni që të shkëputni sistemin nga priza e murit (rrjeti). Për të shkëputur kordonin e rrymës (rrjetit elektrik), kapeni te spina; nuk tërheq kordonin.
- Kordoni i rrymës duhet të zëvendësohet vetëm nga një dyqan servisi i kualifikuar.

## Mbi akumulimin e nxehtësisë

Megjithëse sistemi nxehet gjatë punës, kjo nuk është defekt. Nëse e përdorni këtë sistem në volum të lartë, temperatura sistemi në pjesën e pasme dhe në fund rritet në mënyrë të konsiderueshme. Për të shmangur djegien, mos e prekni sistemin.

## Në vendosjen

- Hapësirë të mjaftueshme rreth sistemit është e nevojshme për lirimin e ngrohjes. Kur vendosjen e basi në një raft, të lënë më shumë se 5 hapësirë cm mbi basi, dhe më shumë se 5 cm hapësirë përgjatë anët e basi. Raft prapa basi duhet të jetë e hapur. Nëse ju vendosni basi me kurrizin e saj kundër murit, të lënë më shumë se 10 cm hapësirë midis basi dhe murit.
- Lini para të sistemit të hapur.
- E vendosni sistemin në një vend me ajrosje të mjaftueshme për të parandaluar akumulimin e nxehtësisë dhe të zgjasin jetën e sistemit.
- Mos e vendosni sistemin në vende që janë subjekt i vibrimit (për shembull, raft paqëndrueshme, etj).
- Mos e vendosni basi në një raft që mund të ndërhyjë me funksionin pa tel (për shembull, raft metalike, etj).
- Mos e vendosni sistemin pranë burimeve të nxehtësisë, ose në një vend subjekt ndaj diellit direkt, pluhur të tepërt, ose tronditje mekanike.
- Mos vendosni asgjë në pjesën e pasme të Kryetares Bar dhe basi që mund të bllokojë vrimat e ajrimit dhe malfunctions shkaktojnë.
- Nëse sistemi është përdorur me një TV, VCR ose magnetofon, zhurma mund të rezultojë dhe cilësisë foto mund të vuajnë. Në këtë rast, vendosni sistemin larg nga TV, VCR ose magnetofon.
- Përdorimi kujdes kur vendosni sistemin në një sipërfaqe që është trajtuar posaçërisht (me dyllë, vaj, polish, etj), si njolla ose çngjyrosje sipërfaqe mund të rezultojë.
- Kujdesuni për të shmangur ndonjë dëmtim të mundshëm nga qoshet e Kryetarit Bar dhe basi.

## Në trajtimin e basi

Mos e vendosni dorën tuaj në prerje të basi kur heqjen atë. Shoferi Gjuha mund të jetë dëmtuar. Kur heqjen atë, të mbajë pjesën e poshtme të basi.

## Në operacion

Përpara se të lidhni pajisje të tjera, të jetë i sigurt për të fikur dhe stakoj sistemin.

## Nëse hasni çrregullime të ngjyrës në TV ekranin e afërt

Mund të vërehen çrregullimet të ngjyrës në disa lloje të TV aparateve.

- Nëse vërehet çrregullimi i ngjyrës...  
Shkyceni TV aparatit dhe pastaj kyçeni sërish pas 15 deri 30 minutave.
- Nëse çrregullimi i ngjyrës sërish vërehet.....  
Vendosni sistemin më larg TV aparatit.

## Mbi pastrimin

Pastrojeni sistemin me leckë të butë dhe të thatë. Mos përdorni lëndë abrazive, pluhur ose tretës si alkool ose benzinë.

Nëse keni ndonjë pyetje ose problem lidhur me sistemin e juaj, ju lutemi të konsultoni distributorin më të afërt Sony.

## Mënjanimi i problemeve

Nëse përballoheni me ndonjë prej vështirëve gjatë përdorimit të sistemit, përdorni këtë udhëzues për mënjanimin e problemeve për të rregulluar problemin para se të kërkonti ndihmën e servisit. Nëse ndonjë prej problemeve vazhdon, kontaktoni distributorin më të afër të Sony. Të jetë i sigurt për të sjellë edhe kryetarin tuaj Bar dhe basi, edhe nëse ajo duket sikur vetëm njëri ka një problem, kur ju kërkonti për të riparuar.

## I përgjithshëm

**Rryma nuk kyçet.**

- Kontrolloni kordonin e rrymës (kryesorin) a është lidhur mirë.

**Sistemi nuk punon normal.**

- Largojeni kordonin e rrymës (kryesorin) nga priza në mur dhe pastaj lidhni sërish pa disa minutave.

**Sistemi shkycet automatikisht.**

- Funkzioni i gatishmërisë automatike është duke punuar (faqe 20).

**Sistemi nuk ndizet edhe kur televizori është i ndezur.**

- Aktivizoni funksionin Control for HDMI (faqe 18). Televizori duhet të mbështesin funksionin Control for HDMI (faqe 18). Për detaje, referojuni udhëzimeve të përdorimit të televizorit.
- Kontrolloni cilësimet e altoparlantëve të TV. Fuqia e sistemit sinkronizohet me cilësimet e altoparlantëve të TV. Për detaje, referojuni udhëzimeve të përdorimit të televizorit.
- Nëse zëri i dalë nga altoparlantët e TV koha e mëparshme, sistemi nuk kthehet më edhe kur televizori është i ndezur. Ndizni sistemin dhe kaloni hyrjen e sistemit të "TV" (faqe 12).

**Sistemi fiket kur TV është fikur.**

- Sistemi fiket automatikisht kur ju fik televizorin, nëse sistemi është në "TV" dhëna të.

**Sistemi nuk fiket edhe kur televizori është i fikur.**

- Sistemi nuk fiket automatikisht kur ju fik televizorin, nëse sistemi është në "USB" ose "BT" dhëna të.

## Shëndosha



### No zëri i televizorit del nga sistemi.

- Kontrolloni llojin dhe lidhjen e kabllot HDMI ose kabllo optik dixhital që është e lidhur me sistemin dhe TV (i referohen fillimit Guide furnizuar).
- Nëse televizori juaj është i pajtueshëm me Audio Return Channel, sigurohuni që sistemi është i lidhur me një HDMI (ARC) foleja e një TV (i referohen fillimit Guide furnizuar). Nëse shëndoshë nuk është ende e prodhimit ose në qoftë se zëri është ndërprerë, lidhni kabllon optike dixhitale furnizohen.
- Nëse televizori juaj nuk është në përputhje me Audio Return Channel, zëri i televizorit nuk do të dalin nga sistemi edhe në qoftë se sistemi është i lidhur me folenë e hyrjes HDMI të televizorit. Të prodhimit televiziv zërin nga sistemi, lidhni kabllon furnizohen optik dixhital (i referohen fillimit Guide furnizuar).
- Kaloni hyrjen e sistemit të "TV" (faqe 12).
- Rritja e vëllimit në sistemin ose të anulojë mute janë.
- Në varësi të rendit në të cilën ju lidhë TV dhe sistemin, sistemi mund të jetë mbytur. USB, TV dhe BT treguesit flash vazhdimisht në këtë gjendje. Nëse kjo ndodh, kthehet në TV e parë, pastaj sistemin.
- Vendosi altoparantët vendosjen e TV (BRAVIA) në Sistemin Audio. Referojuni udhëzimeve të përdorimit të televizorit në lidhje me se si për të vendosur TV.
- Në varësi të televizorit dhe burimeve rishikim, të shëndoshë mund të mos dalë nga sistemi. Set format vendosjen audio të televizorit në "PCM". Për detaje, referojuni udhëzimeve të përdorimit të televizorit.

### Zëri del nga të dyja sistemit dhe TV.

- Heshtur të shëndoshë të sistemit apo TV.

### Nuk ka tingull, ose vetëm një zë shumë i ulët i pajisjes lidhur me sistemin dëgjohet.

- Shtypni  + për të rritur nivelin e volumit (faqe 9).
- Shtypni  ose  + për të anuluar funksionin e heshtjes (faqe 9).
- Sigurohuni që burimi i hyrjes është zgjedhur si duhet. Ju duhet të provoni burime të tjera dhëna të duke shtypur INPUT mënyrë të përsëritur (faqe 12).
- Vendosni funksionin Atenuimi në hequr (faqe 15).
- Kontrolloni që të gjithë kabllot dhe kordonët e sistemit dhe pajisjes së lidhur janë futur në mënyrë të vendosur.

### Nuk ka vetëm një zë shumë i ulët zë ose dëgjohet nga basi.

- Shtypni SW  + për të rritur volumin basi (faqe 9).
- Kontrolloni se treguesi pushtet në basi ndizet në të gjelbër. Nëse jo, i referohen "Nuk ka tingull dëgjohet nga basi." Në "zë pa tel basi" (faqe 25).
- Një basi është për riprodhimin e shëndoshë bas. Nëse burimet e dhëna të përmbajnë shumë pak komponente bass shëndoshë (dmth, një transmetuese TV), zë nga basi mund të jetë e vështirë për të dëgjuar.
- Kur ju luani përmbajtje në përputhje me teknologji për mbrojtjen e të drejtave të autorit (HDCP), nuk del nga basi.

## Efkti rrethues nuk mund të merret.

- Në varësi të sinjalit hyrës dhe vendosjen e shëndoshë në terren, përpunimi rrethojnë shëndoshë nuk mund të punojnë në mënyrë efektive. Efkti rrethojnë mund të jetë delikate, në varësi të programit ose disk.
- Për të luajtur multi-channel audio, kontrolloni konfigurimin e daljes së audios dixhitale në pajisjen e lidhur me sistemin. Për detaje, referojuni udhëzimeve të përdorimit të dhëna me pajisjen e lidhur.

## USB pajisje

### Pajisja USB nuk njihet.

- Provoni të mëposhtmet:
  - ① Fikni sistemin.
  - ② Hiq dhe rilidhni pajisjen USB.
  - ③ Ndizni sistemin.
- Kontrolloni që pajisja USB është e lidhur mirë me portën  (USB).
- Kontrolloni nëse pajisja USB ose një kablo është dëmtuar.
- Kontrolloni nëse pajisja USB është në.
- Nëse pajisja USB është e lidhur nëpërmjet një qendre USB, shkëputeni dhe lidhni pajisjen USB direkt Kryetarit Bar.

## BLUETOOTH pajisje

### Lidhja BLUETOOTH nuk mund të kryhet.

- Kontrolloni që treguesi BLUETOOTH ndaj kryetarit Bar ndizet në blu (faqe 6).
- Kontrolloni që pajisja BLUETOOTH që do të lidhet është kthyer më dhe funksioni BLUETOOTH është i aktivizuar.
- Lëvizni pajisjen BLUETOOTH më pranë Kryetarit Bar.

- Palë këtë sistem dhe pajisjen BLUETOOTH përsëri. Ju mund të kenë nevojë për të anuluar çiftimin me këtë sistem duke përdorur pajisjen tuaj BLUETOOTH parë.

### Çiftimi nuk mund të bëhet.

- Lëvizni pajisjen BLUETOOTH më pranë Kryetarit Bar.
- Kontrolloni se ky sistem nuk po merr ndërhyrje nga një pajisje pa tel LAN, pajisjet e tjera 2.4 GHz pa tel, apo një furrë me mikrovalë. Nëse një pajisje që gjeneron rrezatim elektromagnetik është afër, lëvizin pajisjen larg nga ky sistem.
- Çiftimi mund të mos jetë e mundur në qoftë se pajisje të tjera Bluetooth janë të pranishëm rreth Kryetarit Bar. Në këtë rast, të fikur pajisje të tjera Bluetooth.



### Nuk ka dalje të zërit nga pajisja e lidhur BLUETOOTH.

- Kontrolloni që treguesi BLUETOOTH ndaj kryetarit Bar ndizet në blu (faqe 6).
- Lëvizni pajisjen BLUETOOTH më pranë Kryetarit Bar.
- Nëse një pajisje që gjeneron rrezatim elektromagnetik, të tilla si një pajisje me valë LAN, pajisje të tjera Bluetooth, apo një furrë me mikrovalë është afër, lëvizin pajisjen larg nga ky sistem.
- Hequr çdo pengesë mes këtij sistemi dhe pajisjes BLUETOOTH apo veprim këtë sistem larg nga pengesa.
- Reposition pajisjen e lidhur BLUETOOTH.
- Kaloni në LAN pa tel frekuencën e çdo router pranë Wi-Fi ose PC në v a r g 5 GHz .
- Të rritur volumnin në pajisjen e lidhur BLUETOOTH.



## Zë bas me valë

Nuk ka tingull dëgjohet nga basi.

- Treguesi pushtet në basit nuk ndizet.
  - Kontrolloni se fuqia kurrizit drejtpërdrejtë (rrjetit elektrik) të basit është e lidhur si duhet.
  - Shtypni  në basit të kthehet në pushtet.
- Treguesi pushtet në pulson basit ngadalë në të gjelbër ose të ndizet në të kuqe.
  - Leviz basit në një vend në afërsi të Kryetarit Bar në mënyrë që treguesi pushtet në basit ndizet në të gjelbër.
  - Ndiqni hapat në "Aktivizimi i transmetimit pa tel në mes njësisë të veçanta (Secure Link)" (faqe 20).
- Nëse treguesi pushtet në pulson basit në të kuqe, shtypni  në basit për të fikur fuqinë dhe kontrolloni nëse ventilimi hapja e basit është e bllokuar apo jo.
- Basit është projektuar për rishikim të zë bas. Kur burimi i hyrjes nuk përmban shumë zë bas, siç është rasti me shumicën e programeve televizive, të shëndoshë bas mund të mos jetë i dëgjueshëm.
- Shtypni SW  + për të rritur volumin basit (faqe 16).

Zëri kërcen ose ka zhurmë.

- Nëse ka ndonjë pajisje në afërsi që gjenron valë elektro-magentike sikur LAN pa tel ose furrë mikro valë, largojeni sistemin më larg.
- Nëse ka një pengesë në mes të Kryetarit Bar dhe basi, lëvizin ose hequr atë.
- Gjenerali kryetarit Bar dhe basi sa më pranë të jetë e mundur.

- Kaloni në LAN me valë frekuencën e çdo router pranë Wi-Fi ose PC në varg5GHz.
- Kaloni lidhjen e rrjetit të TV apo Blu-ray Disc Player nga me valë për me tel.

## Telekomandë

Telekomanda nuk funksionon.

- Drejtojeni telekomandën drejt sensorit të telekomandës në Kryetaren Bar (faqe 6).
- Hiq ndonjë pengesë në rrugën mes telekomandës dhe Kryetari Bar.
- Zëvendëso dy bateritë në telekomandë me të reja, në qoftë se ata janë të dobët.
- Kontrolloni që ju jeni shtypur butonin e duhur në telekomandë.

Kontrolli TV remote nuk punon.

- Instaloni Kryetaren Bar në mënyrë që ajo nuk e pengon sensorin e telekomandës së televizorit.

## Tjera

Control for HDMI funksioni nuk punon mirë.

- Kontrolloni lidhjen me sistemin (i referohen fillimit Guide furnizuar).
- Mundësojnë funksionin Control for HDMI në televizor. Për detaje, referojuni udhëzimeve të përdorimit të televizorit.
- Prisni një kohë, dhe pastaj provoni përsëri. Nëse ju heq nga priza e sistemit, ajo do të marrë një kohë para se operacionet mund të bëhet. Prisni për 15 sekonda osemë shumë, dhe pastaj provoni përsëri.
- Sigurohuni që pajisjet e lidhura me sistemin e mbështetur funksionin Control for HDMI.

- Mundësojnë funksionin Control for HDMI në pajisjet të lidhura në sistemin. Për detaje, referojuni udhëzimeve të përdorimit të pajisjes suaj.
- Lloji dhe numri i pajisjeve që mund të kontrollohet nga funksionin Control for HDMI është i kufizuar nga standardi HDMI CEC si më poshtë:
  - Pajisje regjistrimi (Blu-ray Disc regjistruar, DVD regjistruar, etj): deri në 3 pajisje
  - Pajisje rishikim (Blu-ray Disc Player, DVD player, etj): deri në 3 pajisje
  - Pajisje tuner lidhura: deri në 4 pajisjet
  - Sistem audio (receiver / kufjeve): deri në 1 pajisje (e përdorur nga ky sistem)

**Në qoftë se të gjithë treguesit e inputeve dhe tregues zë efekt flash shpejt (PROTECT mënyrën).**

- Shtypni  për të fikur sistemin. Pasi ekrani fiket, shkëputje kordonit elektrik pastaj shikoni se asgjë nuk është duke bllokuar vrimat e ajrimit Kryetarit Bar.

**Të gjithë treguesit e inputeve dhe tregues zë efekt nuk do të ndizet.**

- Treguesit janë jashtë. Mbani shtypur BACK për 5 sekonda për ta kthyer në treguesit.

**Sensorë e TV nuk punojnë si duhet.**



- Kryetari i Bar mund të bllokojë disa sensorë (të tilla si sensor shkëlqim), marrës telekomandë e TV tuaj, ose emitter për syzet 3D (transmetimit infra të kuqe) e një TV 3D që mbështet sistemin e infra të kuqe qelqi 3D ose komunikimin me valë. Leviz Kryetaren Bar larg nga TV në një rreze që lejojnë ato pjesë për të vepruar si duhet. Për vendet e sensorë dhe marrës telekomandë, referojuni udhëzimeve të përdorimit të dhëna me TV.

** nuk punon.**

- Sistemi mund të jetë në mënyrë demo. Për të anuluar mënyrën demo, të kryer "Ricilësoji" (faqe 26).

## Ricilësoji

Nëse sistemi ende nuk funksionon si duhet, rivendosni sistemin si më poshtë. Të jetë i sigurt për të përdorur çelësat kontakt me kryetarin Bar për të kryer këtë operacion.

- 1 Mbani shtypur **-(volume down)** dhe  njëkohësisht për 5 sekonda.**  
Të gjithë treguesit LED flash tri herë, pastaj dritë off.  
Parametrat e menu dhe të zë fushat etj kthehen në gjendjen e tyre fillestare.
- 2 Shkëputni kordonin e rrymës së drejtpërdrejtë**
- 3 Lidhni kordonin e rrymës së drejtpërdrejtë, pastaj shtypni  për të ndezur sistemin.**
- 4 Link sistemin me basit (faqe 20).**

## Iloje që mund të luhen e dosjeve

Kodeku	Zgjerim
MP3 (MPEG-1 Audio Layer III)	.mp3
WMA9 Standard	.wma
LPCM	.wav

### Shënime

- Disa skedarë mund të mos luhen në varësi të format file, kodimin e file, ose kusht regjistrim.
- Disa fotografi të redaktuar në një PC mund të mos luajë.
- Sistemi nuk luan skedarë të koduar siç janë DRM dhe Lossless.
- Sistemi mund të njohë skedarët ose dosjet e mëposhtme në pajisjet USB:
  - Shtigjet dosje deri në 128 karaktere i gjatë
  - 200 dosje (duke përfshirë dosjen rrënjë)
  - deri në 200 skedarë / dosje në një shtresë të vetme
- Disa pajisje USB mund të mos funksionojnë me këtë sistem.
- Sistemi mund të njohë Mass Storage Class (MSC) pajisje.

## Formatet e mbështetura audio

Formate audio mbështetura nga ky sistem janë si më poshtë.

- Dolby Digital
- LPCM 2ch

# LED tregues

Ju mund të kthehet në ose off treguesit LED duke mbajtur BACK për 5 sekonda. Kur ju të kthehet në këtë funksion, treguesit LED ndizet ose flash në varësi të funksionit të zgjedhur apo të sistemit statusit.

Nëse ju të kthehet off treguesit LED, vetëm treguesi BLUETOOTH (blu) ndizet në funksionin "BT".

<b>Funksioni / Statusi</b>	<b>Shenjë</b>
Të dhëna (faqe 12) <ul style="list-style-type: none"><li>• TV</li><li>• BT</li><li>• USB</li></ul>	Treguesi TV ndizet BT dhe treguesi BLUETOOTH (blu) ndizet treguesi USB ndizet
USB të dhëna (faqe 12) <ul style="list-style-type: none"><li>• Duke lexuar</li><li>• Pajisje USB e pambështetur</li></ul>	Pulson tregues USB vazhdimisht Treguesi USB flashes dy herë në mënyrë të vazhdueshme
Efekti shëndosha (faqe 14) <ul style="list-style-type: none"><li>• MOVIE</li><li>• MUSIC</li></ul>	Treguesi MOVIE ndizet treguesi MUSIC ndizet
CLEAR AUDIO+ (faqe 14)	MOVIE dhe MUSIC Treguesit ndizet për 2 sekonda, atëherë dritë hequr
Vëllimi maksimale / minimale, bas vëllimi maksimale / minimale (faqe 16)	USB, treguesit TV dhe BT pulsojë tri herë
Volumi lart / poshtë, bas vëllimi lart / poshtë	Treguesi aktuale dhëna të pulson një herë
Aktivizohet heshtja	USB, treguesit TV dhe BT pulsojë vazhdueshme
Dual Mono (faqe 15) <ul style="list-style-type: none"><li>• Main</li><li>• Sub</li><li>• Main/Sub</li></ul>	MOVIE dhe MUSIC treguesit pulsojë dy herë MOVIE treguesi pulson dy herë MUSIC treguesi pulson dy herë
Dolby DRC (faqe 15), Attenuation (faqe 15) <ul style="list-style-type: none"><li>• On</li><li>• Off</li></ul>	USB dhe TV treguesit pulsojë dy herë USB treguesi pulson dy herë
Night Mode (faqe 14), Clear Voice (faqe 15) <ul style="list-style-type: none"><li>• On</li><li>• Off</li></ul>	MOVIE dhe MUSIC treguesit pulsojë dy herë MOVIE treguesi pulson dy herë
PLAY MODE (faqe 13)	Treguesi USB pulson tri herë
Control for HDMI (faqe 18), BLUETOOTH Standby (faqe 17), Auto standby (faqe 20) <ul style="list-style-type: none"><li>• On</li><li>• Off</li></ul>	USB dhe TV treguesit pulsojë dy herë USB treguesi pulson dy herë
Secure Link (faqe 20) <ul style="list-style-type: none"><li>• On</li><li>• Off</li></ul>	Treguesit USB dhe TV pulsojë dy herë, atëherë treguesit film dhe muzikë pulsojë alternuar deri sa është krijuar lidhja USB treguesi pulson dy herë

<b>Funksioni / Statusi</b>	<b>Shenjë</b>
PROTECT (faqe 26)	Të gjithë treguesit LED me përjashtim të treguesit të BLUETOOTH (blu) pulsojë shpejt
Kalon në modalitetin e gatishmërisë auto (faqe 20)	Të gjithë treguesit LED me përjashtim të treguesit të BLUETOOTH (blu) pulsojë ngadalë
Ricilësoji (faqe 26)	Të gjithë treguesit LED pulsojë tri herë, pastaj dritë hequr.

# Specifikime

## Kryetari bar (SA-CT290/ SA-CT291)

### Seksioni i amplifikatorit

EMETIMI I RRYMËS (përafërsisht)

Përpara L + Përpara R:

30 W + 30 W (në 4 ohms, 1 kHz, 1% THD)

EMETIMI I RRYMËS (referencë)

Përpara L/Përpara R:: 100 W (për kanalë4ohms,1kHz)

Sinjale

USB

TV IN OPTICAL

Dalje

HDMI OUT TV (ARC)

### HDMI seksioni

Konektor

Lloj A (19pin)

### USB section

↔ (USB) port

Type A

### BLUETOOTH seksioni

Sistemit të komunikimit

BLUETOOTH Specification version 4.2

Dalje

BLUETOOTH Specification Power  
Class 1

Shtirija maksimale e komunikimit

Line of sight approx. 25 m<sup>1)</sup>

Shiriti i frekuencës

2.4 GHz band (2.4000 GHz –  
2.4835 GHz)

Metoda e modulimit

FHSS (Freq Hopping Spread Spectrum)

BLUETOOTH profile kompatible<sup>2)</sup>

A2DP 1.2 (Advanced Audio Distribution  
Profile)

AVRCP 1.6 (Audio Video Remote  
Control Profile)

Kodekse të përkrahur<sup>3)</sup>

SBC<sup>4)</sup>

Shtirija e transmetimit (A2DP)

20 Hz – 20,000 Hz (frekuencës 32  
kHz, 44.1 kHz, 48 kHz)

1) Gama aktuale do të ndryshojnë në varësi të faktorëve si pengesa në mes pajisjeve fushave magnetike rreth një furrë me mikrovalë, energjisë elektrike statike, telefon LAN, ndjeshmëri pritjeje, sistem operativ, softuer aplikimi, etj,

2) BLUETOOTH standard profilet tregojnë qëllimin e BLUETOOTH komunikimit mes pajisjeve.

3) Kodeks: Kompresim dhe konvertim i formatit të audio sinjaleve në

4) Kodeksi nën-shiritor

### Përpara L/Përpara R: seksioni gjuha

Sistemit gjuha

Gamë të plotë të sistemit Gjuha,  
pezullimi Acoustic

Njësia e altoparantit

40 mm × 100 mm lloj koni × 2

### I përgjithshëm

Rryma e nevojshme

Modelet Tajvan vetëm:

120 V AC, 50/60 Hz

Modele të tjera:

220 V – 240 V AC, 50/60 Hz

Konsumimi i rrymës

Kyçur: 40 W

Standby: 0.5 W ose më pak (mode kursimit të energjisë)

(Kur funksioni Control for HDMI dhe mënyra BLUETOOTH prites janë vendosur në hequr)

Standby: 2.8 W ose më pak<sup>5)</sup>

(Kur funksioni Control for HDMI dhe BLUETOOTH regjimin në pritje janë të vendosur për të)

Dimensionet (w / h / d) (rreth)

900 mm × 52 mm × 86 mm

Masiv (rreth)

2.3 kg

5) Sistemi automatikisht do të hyjë

Fuqia mënyrën e kursimit, kur nuk ka asnjë lidhje HDMI dhe ka histori BLUETOOTH e çiftimit.

## Bas (SA-WCT290/ SA-WCT291)

EMETIMI I RRYMËS (referencë)

100 W (për kanal në 4 ohms, 100 Hz)

Sistemit gjuha

Sistemi bas, bas refleks

Kryetarini

130 mm lloj koni

Kërkesat e energjisë

Modelet Tajvan vetëm:

120 V AC, 50/60 Hz

Modele të tjera:

220 V – 240 V AC, 50/60 Hz

Konsumi i energjisë

Kyçur: 15 W

Standby: 0.5 W ose më pak

Dimensionet (w / h / d) (rreth)

170 mm × 342 mm × 362 mm

(Instalimit vertikale)

342 mm × 172 mm × 362 mm

(Instalim horizontal)

Masiv (rreth)

6.3 kg

## Transmetues pa tel / seksioni i pranuesit

Shiriti i frekuencës

2.4 GHz (2.4000 GHz – 2.4835 GHz)

Metoda e modulimit

FHSS (Freq Hopping Spread Spectrum)

Dizajni dhe specifikimet mund të ndryshohen pa paralajmërim paraprak.

## Për komunikimin BLUETOOTH

### Mbështetur versionin BLUETOOTH dhe profilet

Profili i referohet një sërë standarde të funksioneve për karakteristikë të ndryshme të produktit BLUETOOTH. Shih "seksionin BLUETOOTH" në "Specifikimet" (faqe 30) për versionin dhe profilet BLUETOOTH të mbështetura nga ky sistem.

### Varg efektive të komunikimit

Pajisjet BLUETOOTH duhet të përdoren brenda afërsisht 10 metra (Pengesa distance) të njëra-tjetrës. Varg efektiv komunikimi mund të bëhet më e shkurtër në kushtet e mëposhtme.

- Kur një person, objekt metalik, mur apo pengesë tjetër është në mes të pajisjeve me një lidhje BLUETOOTH.
- Lokacionet ku një LAN me valë është instaluar.
- Rreth furrat me mikrovalë që janë në përdorim.
- Lokacionet ku valë të tjera elektromagnetike janë të krijuara.

### Efektet e pajisje të tjera

Pajisjet BLUETOOTH dhe me valë LAN (IEEE 802.11b / g) përdorin të njëjtin brez frekuence (2.4 GHz). Kur përdorni pajisjen BLUETOOTH pranë një pajisjeje me aftësi LAN me valë, ndërhyrje elektromagnetike mund të ndodhë. Kjo mund të rezultojë në norma më të ulëta të transferimit të të dhënave, zhurmë apo pamundësi për t'u lidhur. Nëse ndodh kjo, provoni zgjidhjet e mëposhtme:

- Të përdorur këtë sistem të paktën 10 metra larg nga pajisja LAN me valë.
- Fikni fuqinë për pajisjen LAN me valë kur përdorni pajisjen BLUETOOTH brenda 10 metrave.

- Instaluar këtë sistem dhe pajisjen BLUETOOTH sa më afër me njëri-tjetrin të jetë e mundur.

## Efektet në pajisje të tjera

Valët radio të transmetuara nga ky sistem mund të interferojnë me funksionimin e pajisjeve mjekësore. Duke qenë se kjo ndërhyrje mund të sjellë keqfunksionim, fikni gjithmonë fuqinë në këtë sistem dhe pajisjen BLUETOOTH në vendet e mëposhtme:

- Në spitale, trena, aeroplanë, në pikat e karburantit, si dhe çdo vend ku gaze të djegshme mund të jetë i pranishëm.
- Pranë dyerve automatike ose alarmeve të zjarrit.

### Shënime

- Ky sistem mbështet funksionet e sigurisë që përputhen me specifikimin BLUETOOTH për të siguruar lidhje të sigurt gjatë komunikimit duke përdorur teknologjinë Bluetooth. Megjithatë, kjo siguri mund të jetë e pamjaftueshme në varësi të përmbajtjes vendosjen dhe faktorë të tjerë, kështu që gjithmonë të jenë të kujdesshëm kur kryejnë komunikimit me teknologjinë BLUETOOTH.
- Sony nuk mund të mbahen përgjegjës në asnjë mënyrë për dëme apo humbje tjetër si rezultat i rrjedhjes së informacionit gjatë komunikimit me teknologjinë BLUETOOTH.
- Komunikimi BLUETOOTH nuk është domosdoshmërisht i garantuar me të gjitha pajisjet BLUETOOTH që kanë të njëjtin profil si ky sistem.
- Pajisjet BLUETOOTH të lidhura me këtë sistem duhet të përputhet me specifikimin BLUETOOTH të përshkruar nga SIG Bluetooth, Inc, dhe duhet të jenë të certifikuara në përputhje. Megjithatë, edhe kur një pajisje përputhet me specifikimin BLUETOOTH, mund të ketë raste kur karakteristikat apo specifikimet e pajisjes BLUETOOTH bëjnë të pamundur për të lidhur, ose mund të rezultojë në metoda të ndryshme të kontrollit, ekran apo operacion.

- Mund të shkaktohet zhurmë ose audioja mund të ndërpritet në varësi të pajisjes BLUETOOTH lidhur me këtë sistem, mjedisin e komunikimeve apo kushtet rrethuese.









# HDMI

---

<http://www.sony.net/>



\* 4 6 8 8 2 5 2 2 1 \* (1)