

## FM/MW/LW Radio makine

Udhëzime për përdorim SQ

**Për të anuluar demonstrimin (DEMO), shikoni faqen 10.**

Për lidhje/instalim, shikoni faqen 20.



\* 4 5 9 5 9 6 6 1 2 \* (2)

Për siguri, më mirë instaloni këtë njësi në pjesën e përparme të makinës sepse pjesa mbrapa aparatit bëhet e ngrohtë gjatë përdorimit. Për detaje, shikoni "Lidhjet/Instalimet" (faqe 20).

Veçoritë e laser diodës:

- Kohëzgjatja e emisionit: E vazhdueshme
- Dalje laseri: Më pak se 53.3  $\mu$ W (Kjo dalje është vlera matëse në distancë prej 200 mm nga sipërfaqja e thjerrëzës në bllokun optik të kapjes me 7mm hapje.)

Plaka që përmban voltazhin e operimit, etj, gjendet në fund të shasisë.

### **Shënime për konsumatorët: informatat vijuese vlejné vetëm për pajisjet e shitura në shtetet që zbatojné direktivat e BE-së**

Prodhuesi: Sony Corporation, 1-7-1 Konan Minato-ku Tokyo, 108-0075 Japan  
Për përputhje të produktit me BE: Sony Belgium, bijkantoor van Sony Europe Limited, Da Vincilaan 7-D1, 1935 Zaventem, Belgium



**Largimi i pajisjes së vjetër  
elektrike dhe elektronike  
(vlejné për Bashkimin  
Evropian dhe shtete tjera  
evropiane me sisteme të**

### **ndarë të grumbullimit)**

Ky simbol në bateritë ose në paketimin tregon që bateritë e dhëna me këtë produkt nuk duhet të trajtohet sikur mbeturina shtëpiake. Për disa bateri, ky simbol mund të përdoret në kombinim me një simbol kimik.

Simboli kimik për zhivë (Hg) ose plumb (Pb) mund të shtohen nëse bateria përmban më tepër se 0.0005% zhivë ose 0.004% plumb. Duke siguruar që produkti largohet mirë, do të ndihmoni në parandalimin e konsekuencave potenciale negative për mjedisin jetësor dhe shëndetin e njerëzve e cila mund të dëmtohet nga trajtimi i gabuar i mbeturinave të këtij produkti.

Materialet për riciklim do të ndihmojnë të mbrohen resurset natyrore. Nëse produktet për shkaqe sigurie, performancë ose integritet të dhënave kërkojnë lidhje permanente me bateri të inkorporuar, këtë bateri duhet të ndryshohet nga teknik i kualifikuar. Për të siguruar që bateria do të trajtohet mirë, dorëzoni produktin në fund të jetës në pikë përkatëse për grumbullim për riciklim të pajisjes elektrike dhe elektronike. Për gjitha bateritë tjera, ju lutemi shikoni pjesën për largimin e baterisë nga produkti në mënyrë të sigurt. Dorëzoni baterinë në pikën përkatëse për grumbullim për riciklimin e baterive të vjetra.

Për më tepër informata mbi riciklimin e këtij produkti ose baterisë, ju lutemi kontaktoni zyrën lokale për shërbime, kompaninë për mbeturin ose shitoren në të cilën keni blerë produktin.

### **Paralajmërim nëse nderzja e makinës së juaj nuk ka ACC pozitë**

Siguroini që të vendosni Auto Off funksionin (faqe 10). Njësia do të shkyçet tërësisht dhe automatikisht në kohën e caktuar pasi që njësia të shkyçet, që parandalon harxhimin e baterisë. Nëse nuk e vendosni Auto Off funksionin, shtypeni dhe mbajeni OFF deri ekrani shkyçet çdoherë që të fikni makinën.

### **Mohim lidhje me shërbimet e ofruara nga palët e treta**

Shërbimet e ofruara nga palët e treta mund të ndryshohet, pezullohet, ose të ndërpritet pa njoftim paraprak. Sony nuk mban asnjë përgjegjësi në këto llojet e situatave.

---

## Përmbajtja

Vendi i kontrolleve . . . . .	4
-------------------------------	---

---

## Fillimi

Largimi i panelit të përparmë. . . . .	5
Rivendosja njësinë. . . . .	5
Vendosja e orës . . . . .	6
Lidhja me USB aparat . . . . .	6
Lidhja e audio aparateve tjera portative . . . . .	6

---

## Dëgjimi i radios

Dëgjimi i radios . . . . .	7
Përdorimi i Radio Data System (RDS) . . . . .	7

---

## Rishikim

Dëgjimi i diskut . . . . .	8
Dëgjimi i USB aparateve . . . . .	8
Kërkimi dhe luajtur këngë . . . . .	9

---

## Cilësimet

Anulimi i DEMO modit . . . . .	10
Përdorimi i rregullimeve bazë . . . . .	10
Rregullimi i përgjithshme (GENERAL) . . . . .	10
Rregullimi tingull (SOUND) . . . . .	11
Rregullimi ekrani (DISPLAY) . . . . .	12

---

## Informacione plotësuese

Përditësimi i Firmware . . . . .	13
Paralajmërimi . . . . .	13
Mirëmbajtja . . . . .	14
Specifikime . . . . .	14
Mënjanimi i problemeve . . . . .	16
Mesazhet . . . . .	18

---

## Lidhjet/Instalimi

Kujdes . . . . .	20
Lista e pjesëve për instalim . . . . .	20
Lidhje . . . . .	21
Instalim . . . . .	23



### 13 EXTRA BASS

Përforcon zë bas në sinkronizim me nivelin e volumit. Shtypni për të ndryshuar vendosjen EXTRA BASS: [1], [2], [OFF].

### 14 AUX krik të dhëna

### 15 DSPL (display)

Ndrysho artikuj ekranit.

#### ➡ SCRL (scroll)

Shtyp dhe mbaj për të rrëshqitur nëpër opsionet.

### 16 USB port

## Fillimi

## Largimi i panelit të përparmë

Mund të largoni panelin e përparmë për të parandaluar vjedhjen.

- 1 Shtyp dhe mbaj OFF ① deri sa njësia të shkyçet dhe shtyp butonin për lirim ②, në panelin e përparmë dhe pastaj tërhiqeni panelin drejt vetes për të larguar.

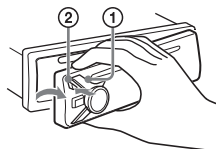

### Alarmi për kujdes

Nëse e fikni makinën dhe e vendosni në OFF pa mos larguar panelin e përparmë, alarmi për kujdes do të tingëllojë për disa sekonda. Alarmi do të kyçet vetëm nëse përdoren përforcues të integruar.

## Ngjitja e panelit të përparmë

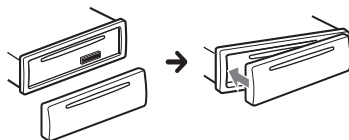

## Rivendosja njësinë

Para përdorimit të aparatit për herë të parë, ose pas zëvendësuar bateri makine apo ndryshuar lidhjet, ju duhet të rivendosur njësi.

- 1 Shtyp DSPL dhe ↵(back)/MODE për më shumë se 2 sekonda.

### Shënim

Rivendosja e njësisë do të fshihet vendosjen orën dhe disa përmbajtje të ruajtura.

## Vendosja e zonës / rajoni

Pas adaptimit njësi, ekran vendosjen zonë / rajon duket.

- 1 Shtypni ENTER ndërsa [SET AREA] shfaqet.  
Zona / rajoni vendosur aktualisht shfaqet.
- 2 Rrotullojeni dial kontrollit për të zgjedhur [EUROPE] ose [Rusia], pastaj shtypni atë.
- 3 Rrotullojeni kontrolluese për të zgjedhur [YES] ose [NO], pastaj shtypni atë.  
Nëse vendosjen zonë / rajon është ndryshuar, njësia është rivendosur, atëherë ora shfaqet.

Ky cilësim mund të konfigurohet në menynë e konfigurimit të përgjithshëm (faqe 10).

## Vendosja e orës

- 1 Shtyp MENU, rrotulloni rrotullën kontrolluese për të zgjedhë [GENERAL], dhe pastaj shtypeni.
- 2 Rrotullojeni kontrolluese për të zgjedhur [SET CLOCK-ADJ], pastaj shtypni atë.  
Numrat për orë ndriçojnë.
- 3 Rrotulloni kontrolluese për të zgjedhur orën dhe minutën.  
Për të lëvizur orën digjitale, shtypeni SEEK +/-.
- 4 Pasi të caktoni minutën, shtypeni MENU.  
Konfigurimi është i plotë dhe ora fillon.

### Për të shfaqur orën

Shtypni DSPL.

## Lidhja me USB aparat

- 1 Uleni zërin e njësisë.
- 2 Lidhni USB aparatin me njësinë.

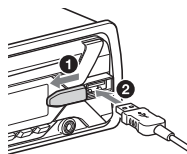

## Lidhja e audio aparateve tjera portative

- 1 Shkëqçeni audio aparatin portativ.
- 2 Uleni zërin e njësisë.
- 3 Lidhni audio aparatin portative me AUX kyçësen hyrëse (stereo mini kyçëse) në njësinë me anë të kordonit lidhës\* (nuk jepet)\*.  
\* Siguroni që të përdorni llojin e duhur të kyçëses.

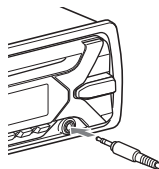

- 4 Shtyp SRC për të zgjedhë [AUX].

### Barazimi i nivelit të zërit të aparatit të lidhur me burimet tjera

Lëshojeni muzikën e audio aparatit portativ në nivel të mesëm dhe vendosni nivelin e përditshëm të zërit në njësinë. Shtyp MENU dhe rrotulloni rrotullën kontrolluese. Zgjdh [SOUND] → [SET AUX VOL] (faqe 12).

## Dëgjimi i radios

### Dëgjimi i radios

Për të dëgjuar radio, shtyp SRC për të zgjedhë [TUNER].

#### Memorimi automatik (BTM)

- 1 Shtyp MODE për të ndryshuar shiritin (FM1, FM2, FM3, MW ose LW).
- 2 Shtypni MENU, rrotullojeni butonin për të zgjedhë [GENERAL], dhe shtypni.
- 3 Rrotulloni rrotullën kontrolluese për të zgjedhur [BTM], dhe shtypni. Njësia memoron stacione sipas rendit të frekuencës në butonat numerik.

#### Kërkimi

- 1 Shtyp MODE për të ndryshuar shiritin (FM1, FM2, FM3, MW ose LW).
- 2 Bëjeni kërkimin.  
**Kërkimi manual**  
Shtyp dhe mbaj SEEK +/- për të gjetur frekuencën e afërt, dhe shtyp SEEK +/- vazhdimisht për të përmirësuar frekuencën e zgjedhur.  
**Kërkimi automatik**  
Shtyp SEEK +/-.  
Kërkimi ndalon kur njësia gjen një stacion.

#### Memorimi manual

- 1 Kur të pranoni stacionin që doni të ruani, shtyp dhe mbaj butonin e numrit (1 deri 6) për të shfaqur [MEM].

#### Pranimi i stacioneve të memoruar

- 1 Zgjidhni shiritin, pastaj shtypni butonin numerik (1 deri 6).

## Përdorimi i Radio Data System (RDS)

### Vendosja frekuenca alternative (AF) dhe njoftimin e trafikut (TA)

AF vazhdimisht retunes stacionin për sinjal të fortë në një rrjet, dhe TA jep informacione aktuale të trafikut ose programe të trafikut (TP) nëse e marrë.

- 1 Shtypni MENU, rrotullohen çelësin e kontrollit për të zgjedhur [GENERAL], pastaj shtypni atë.
- 2 Rrotullojeni kontrollit për të zgjedhur [SET AF/TA], pastaj shtypni atë.
- 3 Rrotullojeni kontrollit për të zgjedhur [SET AF-ON], [SET TA-ON], [SET AF/TA-ON] ose [SET AF/TA-OFF], pastaj shtypni atë.

### Memorimi i RDS stacioneve dhe rregullimet AF dhe TA

Mund të memoroni RDS stacione bashkë me AF/ TA rregullimin. Nëse përdorni BTM funksionin, vetëm RDS stacionet ruhen me AF/TA rregullimin e njëjtë.

### Pranimi i shpalljeve emergjente

Me AF ose TA të kyçur, shpalljet emergjente automatikisht do të ndërpresin stacionin e zgjedhur paraprakisht.

### Kur të rregulloni nivelin e zërit gjatë shpalljes për trafikun

Niveli do të memorohet për gjitha shpalljes tjera të trafikut, pavarësisht nga niveli i rregullt i caktuar.

### Mbajtja e një programi rajonal (REGIONAL)

Kur AF funksioni është kyçur: njësia ndalon pranimin e valëve nga një rajon specifik, andaj nuk do të mund të kyçeni në stacion tjetër rajonal me frekuencë më të fuqishme. Nëse dilni nga rajoni i caktuar për pranim vendosni [SET REG-OFF] në [GENERAL] rregullimet për FM pranim (faqe 11). Ky funksion nuk punon në MB dhe rajone tjera të caktuara.

## Zgjedhja e llojit të programit (PTY)

- 1 Shtyp dhe mbaj PTY gjatë pranimit të FM.
- 2 Rrotulloni rrotullën kontrolluese deri sa të paraqitet lloji i duhur dhe shtypeni. Njësia fillon të kërkojë stacione që emetojnë llojin e zgjedhur të programit.

### Lloje të programeve

**NEWS** (Lajme), **AFFAIRS** (Çështje aktuale), **INFO** (Informata), **SPORT** (Sport), **EDUCATE** (Arsim), **DRAMA** (Drama), **CULTURE** (Kulturë), **SCIENCE** (Shkencë), **VARIED** (Të ndryshme), **POP M** (Pop muzikë), **ROCK M** (Rok muzikë), **EASY M** (M.O.R. muzikë), **LIGHT M** (Klasike të lehtë), **CLASSICS** (Klasike serioze), **OTHER M** (Muzikë tjetër), **WEATHER** (Moti), **FINANCE** (Financa), **CHILDREN** (Program fëmijëror), **SOCIAL A** (Çështje sociale), **RELIGION** (Religjion), **PHONE IN** (Phone In), **TRAVEL** (Udhëtim), **LEISURE** (Çlodhje), **JAZZ** (Muzikë xhaz), **COUNTRY** (Kantri muzikë), **NATION M** (Muzikë kombëtare), **OLDIES** (Muzikë e vjetër), **FOLK M** (Muzikë popullore), **DOCUMENT** (Dokumentar)

## Vendosja e kohës së orës (CT)

CT të dhënat nga RDS transmetimi rregullojnë orën.

- 1 Vendosni [SET CT-ON] në [GENERAL] (faqe 11).

## Dëgjimi

### Dëgjimi i diskut

- 1 Vendosni diskut (me etiketën lartë).

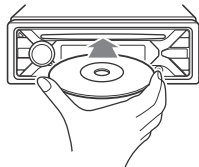

Muzika lëshohet automatikisht.

### Luajtur një pajisje USB

AOA (Android Open Accessory) 2.0, MSC (Mass Storage Class) dhe MTP (Media Transfer Protocol) pajisje të tipit USB\* në përputhje me standardin USB mund të përdoren. Në varësi të pajisjes USB, mënyra Android ose mënyra MSC / MTP mund të zgjidhen në njësi. Disa lojtarë mediat digjitale ose smartphones Android mund të kërkojë vendosjen në mënyrë MTP.

\* psh, një flash drive USB, media player digital, Android smartfoni

#### Shënime

- Për detaje mbi pajtueshmërinë e pajisjes USB tuaj, vizitoni mbështetje faqen në kopertinën e pasme.
- Smartphone me Android OS 4.1 ose më e lartë mbështetje të instaluar Android Open Accessory 2.0 (AOA 2.0). Megjithatë, disa smartphones mund të mos mbështesin plotësisht AOA 2.0 edhe nëse Android OS 4.1 ose më e lartë është instaluar. Për detaje mbi pajtueshmërinë e smartphone tuaj Android, vizitoni mbështetje faqen në kopertinën e pasme.
- Luajtjes e dosjeve të mëposhtme nuk është i mbështetur.  
MP3/WMA/FLAC:
  - drejta e autorit-mbrojtur dosjet
  - DRM (Digital Rights Management) dosjet
  - Multi-channel audio fotografiMP3/WMA:
  - dosjet pa humbje i ngjeshjes së



Përpara se të bëjnë një lidhje, zgjidhni mënyrën USB (mënyrë Android ose MSC modalitetin / MTP) në varësi të pajisjes USB (faqe 11).

## 1 Lidhjeni USB aparatin me USB portin (faqe 6).

Fillon dëgjimi.

Nëse USB aparati vetëm është lidhur, për të filluar dëgjimin, shtypni SRC për të zgjedhe [USB].

## 2 Rregulloni zërin e njësiesë.

### Për të ndalë dëgjimin

Shtyp dhe mbaj OFF për 1 sekondë.

### Largimi i aparatit

Ndalo dëgjimin dhe largojeni aparatin.

## Kërkimi dhe luajtur këngë

### Dëgjimi i përsëritur dhe përzier

Jo në dispozicion kur një pajisje USB në modalitetin Android është i lidhur.

## 1 Gjatë dëgjimit, shtypni ↺ (repeat) ose ↻ (shuffle) vazhdimisht për të zgjedhë modin e preferuar.

Dëgjimi në modin e dëgjimit të zgjedhur mund të kalojë pak kohë deri sa të fillojë.

Modet e gatshme të dëgjimit mund të dallojnë varësisht nga burimi i zgjedhur.

### Kërkimi i skedarit sipas emrit (Quick-BrowZer™)

Jo në dispozicion kur një pajisje USB në modalitetin Android është i lidhur.

## 1 Gjatë ose USB dëgjimit, shtyp Q (browse)\* për të shfaqur listën e kategorive për kërkim.

Kur të paraqitet lista e këngëve, shtyp ↵ (back) vazhdimisht për të zgjedhë kategorinë e preferuar.

\* Gjatë dëgjimit USB, shtyp Q (browse) për më tepër se 2 sekonda për të kthyer drejtpërdrejtë në fillim të listës së kategorive.

## 2 Rrotulloni rrotullën kontrolluese për të zgjedhur kategorinë e duhur dhe shtypeni për të konfirmuar.

## 3 Përsëritni hapin 2 deri sa nuk gjendet skedari i duhur.

Fillon muzika.

### Për të dalë nga Quick-BrowZer modi

Shtyp Q (browse).

### Kërkimi duke kërcyer opsionet (Jump mode)

Jo në dispozicion kur një pajisje USB në modalitetin Android është i lidhur.

## 1 Shtyp Q (browse).

## 2 Shtyp SEEK +.

## 3 Rrotulloni rrotullën kontrolluese për të zgjedhur opsionin.

Kërcen me hapa prej 10% të numrit të përgjithshëm.

## 4 Shtyp ENTER për tu kthyer në Quick BrowZer modin.

Opsioni i zgjedhur paraqitet.

## 5 Rrotulloni rrotullën kontrolluese për të zgjedhur opsionin e duhur dhe shtypeni.

Fillon kënga.

### Anulimi i DEMO modit

Ju mund të anuloni ekran demonstrim i cili shfaqet kur burimi është off dhe ora shfaqet.

- 1 Shtyp MENU, rrotulloni kontrolluese për të zgjedhë [GENERAL], pastaj shtypeni.
- 2 Rrotulloni kontrolluese për të zgjedhë [SET DEMO], pastaj shtypeni
- 3 Rrotulloni kontrolluese për të zgjedhë [SET DEMO-OFF], pastaj shtypeni. Vendosjen është i plotë.
- 4 Shtyp ↩ (back) dy herë. Ekrani kthehet në modin normal të pranimit/dëgjimit.

### Përdorimi i rregullimeve bazë

Mund të vendosni opsionet në menynë sipas procedurës më poshtë:

Konfigurimi i përgjithshëm (GENERAL), Konfigurimi shëndosha (SOUND), Ekran të konfigurimi (DISPLAY)

- 1 Shtyp MENU.
- 2 Rrotulloni rrotullën kontrolluese për të zgjedhë dhe shtypeni. Opsionet më poshtë mund të vendosen varësisht nga burimi dhe rregullimi.
- 3 Rrotulloni rrotullën kontrolluese për të zgjedhë dhe shtypeni.

**Për të kthyer në menynë paraprake**

Shtyp ↩ (back).

### Konfigurimi i përgjithshëm (GENERAL)

#### AREA

Specifikon zonë / rajon për të përdorur këtë njësi [EUROPE], [RUSSIA].

Nëse zona / rajoni vendosur aktualisht është ndryshuar, kjo njësi është rivendosur, atëherë ora shfaqet. (Disponohet vetëm kur burimi është jashtë dhe koha shfaqet)

#### DEMO (demonstration)

Aktivizon demonstratë: [ON], [OFF].

#### CLOCK-ADJ (clock adjust) (faqe 6)

#### CAUT ALM (caution alarm)

Aktivizon alarmin për kujdes: [ON], [OFF] (faqe 5).

(Disponohet vetëm kur burimi është jashtë dhe koha shfaqet)

#### BEEP

Aktivizon sinjalin: [ON], [OFF].

#### AUTO OFF

Shkycet automatikisht pas një kohe të caktuar kur njësia është shkycur: [ON] (30 Minuta), [OFF].

#### STEERING

Regjistrave / rivendos vendosjen e kontrollit timon të largët.

(Në dispozicion kur i lidhur me kablllo lidhëse (nuk jepet).)

(Disponohet vetëm kur burimi është jashtë dhe koha shfaqet)

#### STR CONTROL (steering control)

Zgjedh modalitetin hyrjes së kontrollit të lidhur të largëta. Për të parandaluar një mosfunksionim, të jetë i sigurt që të përputhen me mënyrën hyrjes me kontrollin e lidhur largët para përdorimit.

#### CUSTOM

Mënyra Input për drejtues rrota telekomandë

#### PRESET

Mënyra Input për kontrollin Wired largët përjashtuar kontrollin timon të largët (të zgjedhur automatikisht kur [RESET CUSTOM] është kryer.)

## EDIT CUSTOM

Regjistron funksionet (SOURCE, ATT, VOL +/-, SEEK +/-) për kontrollin e timon e largët:

- 1 Rrotullojeni kontrollit për të zgjedhur funksionin ju doni të caktojë për kontrollin e timon e largët, pastaj shtypni atë.
- 2 Ndërsa [REGISTER] është keq, shtypni dhe mbani shtypur butonin për kontrollin timon të largët ju doni të caktojë funksionin për të. Kur regjistrimi është i plotë, [REGISTER] shfaqet.
- 3 Për t'u regjistruar funksione të tjera, të përsëritur hapat 1 dhe 2.

(I disponueshëm vetëm kur [STR CONTROL] është vendosur në [CUSTOM].)

## RESET CUSTOM

Rivendos vendosjen e drejtues rrota telekomandë: [YES], [NO].

( disponueshëm vetëm kur [STR CONTROL] është vendosur në [CUSTOM].)

## Shënime

- Ndërsa duke bërë cilësimet, vetëm operacion button në njësinë është në dispozicion. Për sigurinë, të parkojë makinën tuaj para se të marrë këtë cilësim.
- Në qoftë se ndodh një gabim gjatë regjistrimit, i gjithë informacioni i parë-regjistruar mбетet. Regjistrimi Restart nga funksioni ku ka ndodhur gabimi.
- Ky funksion mund të mos jenë të disponueshme në disa automjete. Për detaje mbi pajtueshmërinë e automjetit tuaj, vizitoni mbështetje faqen në kopertinën e pasme.

## USB MODE

Ndryshon mënyrën USB: [ANDROID], [MSC/MTP].  
(Disponohet vetëm kur burimi USB është zgjedhur.)

## CT (clock time)

Aktivizon funksionin CT: [ON], [OFF].

## AF/TA (alternative frequencies/traffic announcement)

Zgjedh frekuenca alternative (AF) dhe njoftimi trafiku (AT) vendosjen: [AF-ON], [TA-ON], [AF/TA-ON], [AF/TA-OFF].

## REGIONAL

Ndalon pranimin nga rajoni i caktuar: [ON], [OFF]. (Përdoret vetëm kur FM sinjali pranohet.)

---

**BTM** (best tuning memory) (page 7)  
(Disponohet vetëm kur akordues është zgjedhur.)

---

## FIRMWARE

(Disponohet vetëm kur burimi është jashtë dhe koha shfaqet)

Verifikimet / përditëson versionin firmware. Për detaje, vizitoni mbështetje faqen në kopertinën e pasme.

**FW VERSION** (firmware version)

Tregon versionin e tanishëm firmware.

**FW UPDATE** (firmware update)

Hyn në procesin e freskimit firmware: [YES], [NO].

Përditësimi firmware merr disa minuta për të përfunduar. Gjatë update, nuk do të kthehet ndezjen në pozicionin OFF, nuk e shkëputni pajisjen USB.

---

## Rregullimi tingull (SOUND)

### EQ10 PRESET

Zgjedh një kurbë barazim nga 10

kthesa barazim ose jashtë:

[OFF], [R&B], [ROCK], [POP], [HIP-HOP], [ELECTRONICA], [JAZZ], [SOUL], [COUNTRY], [KARAOKE]\*, [CUSTOM].

Vendosjen kurba barazim mund të përmendësh për secilin burim.

\* [KARAOKE] ul zërin vokale, por nuk mund të hiqet plotësisht gjatë riprodhimit. Gjithashtu, duke përdorur një mikrofon nuk është i mbështetur.

---

### EQ10 CUSTOM

Vendos [CUSTOM] e EQ10.

Vendosja e kurbë barazimin: [BAND1] 32 Hz, [BAND2] 63 Hz, [BAND3] 125 Hz, [BAND4] 250 Hz, [BAND5] 500 Hz, [BAND6] 1 kHz, [BAND7] 2 kHz, [BAND8] 4 kHz, [BAND9] 8 kHz, [BAND10] 16 kHz.

Niveli i volumit është e rregullueshme në 1 hapa dB, nga -6 dB për +6 dB.

---

### BALANCE

Rregullon balancën e shëndoshë: [RIGHT-15] – [CENTER] – [LEFT-15].

---

---

**FADER**

Përshtat nivelin relativ: [FRONT-15] – [CENTER] – [REAR-15].

---

**S.WOOFER** (subwoofer)

**SW LEVEL** (subwoofer level)

Përshtat nivelin e zërit të subwoofer:  
[+6 dB] – [0 dB] – [-6 dB].

([ATT] shfaqet në vendosjen e ulët.) **SW**

**PHASE** (subwoofer phase)

Zgjedh fazën subwoofer: [NORM], [REV].

**LPF FREQ** (low pass filter frequency)

Zgjedh frekuencën subwoofer cut-  
jashtë: [80Hz], [100Hz], [120Hz].

---

**HPF FREQ** (high pass filter frequency)

Zgjedh para / Gjuha rear cut-jashtë  
frekuencave: [OFF], [80Hz], [100Hz], [120Hz].

---

**AUX VOL** (AUX volume level)

Përshtat nivelin e zërit për secilën pajisje  
ndihmëse të lidhur: [+18 dB] – [0 dB] – [-8 dB].

Ky rregullim nuk lejon të përshtatet niveli  
i zërit mes.

(Disponohet vetëm kur AUX është  
zgjedhur.)

---

## Rregullimi ekrani (DISPLAY)

---

**DIMMER**

Ndryshon ndriçimin e ekranit: [ON],  
[OFF], [CLK].

Për të vendosur këtë funksion që të jetë aktiv  
vetëm gjatë një periudhe të caktuar, zgjidhni  
[CLK], pastaj të vendosur fillimit dhe të  
përfundimit herë.

– Për të vendosur ndriçimin kur funksioni  
dimmer është aktivizuar:

Vendosni [DIMMER] në [On], pastaj të  
rregulluar [BRIGHTNESS].

– To set the brightness when the dimmer

Për të vendosur ndriçimin kur funksioni  
dimmer është çaktivizuar:

Vendosni [DIMMER] për [OFF], pastaj të  
rregulluar [BRIGHTNESS].

Vendosjen shkëlqim është ruajtur dhe  
zbatohen kur funksioni dimmer është  
aktivizuar ose çaktivizuar.

---

**BRIGHTNESS**

Rregullon ndriçimin e ekranit. Niveli  
shkëlqim është e rregullueshme: [1] – [10].

---

**SND SYNC** (sound synchronization)

Aktivizon sinkronizimin e ndriçim me  
zë: [ON], [OFF].

---

**AUTO SCR** (auto scroll)

Pergamenat artikuj gjata  
automatikisht: [ON], [OFF].

(Jo në dispozicion kur AUX ose  
akordues është zgjedhur.)

## Informacione plotësuese

### Përditësimi i Firmware

Për të rinovuar firmware, vizitoni mbështetje site në kopertinën e pasme, pastaj ndiqni udhëzimet në internet.

#### Shënime

- Duke përdorur një pajisje USB (nuk jepet) është e nevojshme për përditësimin firmware. Shitore updater në pajisjen USB, dhe të lidheni pajisjen në portin USB, pastaj të kryejë operacionin e freskimit.
- Përditësimi firmware merr disa minuta për të përfunduar. Gjatë update, nuk do të kthehet ndezjen në pozicionin OFF, nuk e shkëputni pajisjen USB.

### Paralajmërimë

- Ftoheni njësinë paraprakisht nëse e keni parkuar makinën në dritë të drejtpërdrejtë.
- Mos e lini panelin e përparmë ose aparatet audio brenda makinës sepse mund të shkaktohet defekt për shkak të temperaturës së drejtpërdrejtë të dritës.
- Antena (e jashtme) zgjatet automatikisht.

### Kondensimi i lagështisë

Nëse mblidhet lagështi brenda njësisë, largoni diskun dhe pritni për një orë që të thahet sepse ndryshe njësia nuk do të punojë mirë.

### Për të mirëmbajtur cilësi të zërit

Mos spërkatni ujë në njësinë ose disqet.

### Shënime mbi disqet

- Mos ekspozoni disqet në dritë direkte ose burime të ngrohtësisë së dhe mos i lini në makinë të parkuar në dritë direkte.
- Para dëgjimit, pastroni diskun leckë të pastër nga qendra drejtë jashtë. Mos përdorni tretës si benzenë, hollues dhe pastrues tjerë komercial.



- Njësia është e dizajnuar të lëshojë disqe që përputhen me Compact Disc (CD) standardin. DualDiscs dhe disqe tjera muzikore që janë enkoduar me mbrojtje të drejtave nuk janë në pajtim me Compact Disc (CD) standardin dhe andaj këto disqe mund mos të lëshosh nga njësia.
- Disqet që kjo njësi NUK mund të luajë
  - Disqe me etiketë, ngjitëse ose shirit ose letër ngjitur. Nëse i lëshoni mund të shkaktoni defekt ose mund të dëmtojë diskun.
  - Disqe me formë tjetër (p.sh. zemër, katror, yll). Nëse provoni mund të dëmtoni njësinë.
  - 8 c m (3 1/4 in) disqet.

### Shënime mbi CD-R/CD-RW disqet

- Nëse disku me multi-sesion fillon me CD-DA sesion, ajo njihet si CD-DA disk dhe sesionet tjera nuk do të lëshohen aspak.
- Disqe që njësia NUK mund të lëshojë
  - CD-R/CD-RW me cilësi të dobët incizimi.
  - CD-R/CD-RW të incizuar me aparat të papërshtatshëm për incizim.
  - CD-R/CD-RW që nuk është finalizuar mirë.
  - CD-R/CD-RW përveç atyre të incizuar në CD format ose MP3 format që përputhen me ISO9660 Level 1/Level 2, Joliet/Romeo ose multi-sesion.

### Rendi i ripordhimit i skedarëve audio

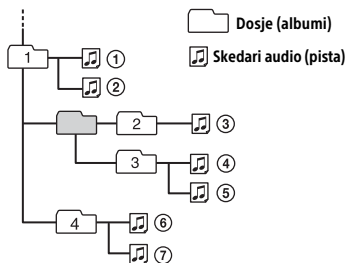

Nëse keni ndonjë pyetje ose problem lidhur me njësinë që nuk mund të gjeni në manualin, konsultoni Sony distributorin më të afërt.

## Mirëmbajtja

### Pastrimi i lidhësve

Njësia mund mos të punojë mirë nëse lidhësit mes njësisë dhe panelit të përparmë nuk janë të pastër. Për të parandaluar këtë, largoni panelin e përparmë (faqe 5) dhe pastroni lidhësit me shtupë pambuku. Mos përdorni shumë forcë sepse ndryshe lidhësit mund të dëmtohen.

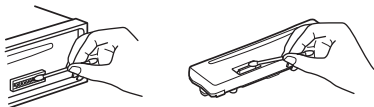

### Shënime

- Për siguri, shkyçeni makinën gjatë pastrimit të lidhësve dhe largoni çelësin nga ndezja.
- Kurrë mos i prekni lidhëset me gishta ose ndonjë objekt tjetër metalik.

## Specifikimet

### Seksioni i kërkuesit

#### FM

Diapazoni i kërkimit

Kur [AREA] është caktuar në [EUROPE]: 87.5 MHz – 108.0 MHz  
When [AREA] is set to [RUSSIA]:  
FM1/FM2: 87.5 MHz – 108.0 MHz  
(at 50 kHz step)

FM3: 65 MHz – 74 MHz (në 30 kHz step)

Terminali i antenës (së jashtme):

Lidhëse për antenë të jashtme

Frekuenca e ndërmjetme:

Kur [AREA] është caktuar në [EUROPE]:

FM CCIR: -1,956.5 kHz në -487.3 kHz dhe  
+500.0 kHz to +2,095.4 kHz

Kur [AREA] është caktuar në [RUSSIA]:

FM CCIR: -1,956.5 kHz në -487.3 kHz dhe  
+500.0 kHz to +2,095.4 kHz

FM OIRT: -1,815.6 kHz në -943.7 kHz dhe  
+996.6 kHz në +1,776.6 kHz

Ndjeshmëria e përdorshme: 7 dBf

Zgjedhja: 75 dB në 400 kHz

Proporcioni sinjal në zhurmë: 73 dB

Ndarja: 50 dB në 1 kHz

Përgjigja frekuencë: 20 Hz – 15,000 Hz

#### MW/LW

Diapazoni i kërkimit:

MW: 531 kHz – 1,602 kHz

LW: 153 kHz – 279 kHz

Terminali i antenës (së jashtme):

Lidhëse për antenë të jashtme

Ndjeshmëria: MW: 26  $\mu$ V, LW: 50  $\mu$ V

## CD Player seksioni

Proporcioni sinjal në zhumë: 95 dB  
Përgjigja frekuencë: 10 Hz – 20,000 Hz  
Wow and flutter: Nën kufirin e matjes  
Numri maksimal i: (CD-R/CD-RW  
vetëm)  
– dosjeve (albume): 150 (përfshirë edhe  
dosjen kryesore)  
– skedarë (këngë) dhe dosje: 300 (mund të  
ketë më pak se 300 nëse emrat e dosjeve/  
skedarëve kanë shumë shkronja)  
– shkronja që shfaqen për emrin e dosjes/  
skedarit: 32 (Joliet)/64 (Romeo)  
Kodeksi përkatës: MP3 (.mp3) dhe WMA  
(.wma)

## USB Player seksioni

Interfejs: USB (Full-speed)  
Rryma maksimale: 500 mA  
Numri maksimal i të dhënave që  
njihen:  
– Dosje (albume): 256  
– Skedarë (këngë) për dosje: 256  
Kompatibil Android Open Accessory  
protocol (AOA): 2.0  
Kodeksi përkatës:  
MP3 (.mp3)  
Bit rate: 8 kbps – 320 kbps (Suportet  
VBR (Variable Bit Rate))  
Sampling rate: 16 kHz – 48 kHz  
WMA (.wma)  
Bit rate: 32 kbps – 192 kbps (Suportet  
VBR (Variable Bit Rate))  
Shkalla e marrjes së mostrës: 32 kHz,  
44.1 kHz, 48 kHz  
FLAC (.flac)  
Thellësia bit: 16 bit, 24 bit  
Shkalla e marrjes së mostrës: 44.1  
kHz, 48 kHz

## Seksioni i përforcuesit

Dalje: Dalje të altoparlantëve  
Impedancë e altove: 4 Ω – 8 Ω  
Fuqia maksimale dalëse: 55 W × 4 (në 4 Ω)

## Në përgjithësi

Daljet:  
Terminalet dalëse audio (REAR, SUB)  
Terminali për kontrollin e antenës së  
jashtme/Terminali për kontrollin e  
përforcuesit (REM OUT)

## Hyrjet:

Terminali hyrës për telekomandë  
Terminali hyrës për antenë të jashtme  
AUX kyçëse hyrëse (stereo mini kyçëse)  
Konektor hyrës për USB  
Kërkesa të rrymës: 12 V DC akumulator  
makinë (tokëzim negativ)  
Konsumi vlerësuarat aktuale: 10 A  
Dimensione:  
Përaf. 178 mm × 50 mm × 177 mm  
(7 1/8 in × 2 in × 7 in) (w/h/d)  
Dimensionet për montim:  
Përaf. 182 mm × 53 mm × 160 mm (7  
1/4 in × 2 1/8 in × 6 5/16 in) (w/h/d)  
Pesha: Përaf. 1.2 kg (2 lb 11 oz)  
Shtojca të dhëna:  
Njësia kryesore (1)  
Pjesë për instalim dhe lidhjet  
(1 komplet)

Distributori juaj mund mos të ketë  
shtojcat e përmendura. Ju lutemi kërkoni  
më tepër informata për këto pjesë.

Dizajni dhe specififikimet mund të  
ndryshohen pa paralajmërim paraprak.

## Shenjat dalluese

Windows Media është shenjë dalluese  
e Microsoft Corporation në Shtetet e  
Bashkuara dhe shtete tjera.

Ky produkt është i mbrojtur nga të drejta të  
caktuara pronësie intelektuale të Microsoft  
Corporation. Përdorimi dhe shpërndarja e  
teknologjisë së tillë jashtë produktit  
ndalohet pa licencë nga Microsoft ose degë  
e autorizuar e Microsoft.

MPEG Layer-3 audio teknologjia për kodim  
është e licencuar nga Fraunhofer IIS and  
Thomson.

Android është shenjë dalluese e Google Inc.

## libFLAC

Copyright (C) 2000-2009 Josh Coalson  
Copyright (C) 2011-2013 Xiph.Org Foundation

Rishpërndarja dhe përdorimi në burim dhe binare forma, me ose pa modifikim, lejohet me kusht që të plotësohen kushtet e mëposhtme:

- Rishpërndarja e kodit burim duhet të mbajë njoftimin e mësipërm autorit, këtë listë kushtesh dhe disclaimer vijim.
- Rishpërndarja në formë binare duhet të riprodhojë njoftimin e mësipërm autorit, këtë listë kushtesh dhe disclaimer vijim në dokumentacionin dhe / ose materiale të tjera të parashikuara me shpërndarjen.
- As emri i Fondacionit Xiph.org as emrat e kontribuesve të saj mund të përdoren për të miratuar apo promovuar produktet që rrjedhin nga ky softuer pa lejen paraprake me shkrim të veçantë.

Ky program është dhënë nga mbajtësit e autorit dhe kontribuesve "AS IS" DHE NDONJE EXPRESS OSE GARANCITË E NËNKUPTUARA, DUKE PËRFSHIRË, POR PA U KUFIZUAR, GARANCITË E NËNKUPTUARA TË SHITJES DHE PËRDORIMIT PËR NJË QËLLIM TË CAKTUAR. NË ASNJË RAST FONDACIONI apo kontribues JETË PËRGJEGJËS PËR NDONJË direkte, indirekte, të rastësishme, të veçanta, shembullore, OSE dëmet (duke përfshirë, por pa u kufizuar në, PROKURIMIN E MALLRAVE APO SHËRBIMEVE ZËVENDËSUESE, HUMBJA E PËRDORIMIT, TË DHËNAVE, OSE FITIME; OR NDËRPRERJA E BIZNESIT) MEGJITHATE SHKAKTUAR DHE PËR ÇDO TEORIA E PËRGJEGJËSISË, QOFTË NË KONTRATË, përgjegjësi të rreptë, ose dhimbje reumatike (duke përfshirë neglizhencën ose ndryshe) që dalin në asnjë mënyrë UDHETIME E përdorimin e këtij software, EDHE NËSE këshilluar mundësinë e dëmtimit të tilla.

## Mënjanimi i problemeve

Lista kontrolluese më poshtë do të ndihmojë të mënjanoni probleme që mund të keni me njësinë. Para se të lexoni listën, kontrolloni lidhet dhe procedurat për operim. Për detaje mbi siguresën dhe largimin e njësisë nga paneli, referoni doracakut për instalim / lidhje të dhënë me njësinë" (faqe 20). Nëse problemi nuk zgjidhet, vizitoni ueb faqen për mbështetje që gjendet në kopertinën.

### Në përgjithësi

#### As zë as të shëndoshë është shumë e ulët.

- Pozita e kontrollit [FADER] nuk është vendosur sistem me 2 altoparant
- Vëllimi i njësisë dhe / ose pajisje të lidhur është shumë e ulët.
  - Rritja e vëllimit të njësisë dhe pajisjen e lidhur.

#### S'ka zë për shenjë.

- Është lidhur përforcues tjetër dhe nuk jeni duke përdorur përforcuesin e integruar.

#### Përmbajtja e memories është fshirë

- Telat nuk janë lidhur mirë me lidhësin për rrymë ndihmëse.

#### Stacionet e memoruar dhe koha e saktë janë fshirë. Siguresa është djegur.

#### Bën zhurmë kur ndryshohet pozita e ndezjes së makinës.

- Telat nuk janë lidhur mirë me lidhësin për rrymë ndihmëse.

#### Gjatë dëgjimit ose pranimit, fillon modi i demonstrimit.

- Nëse nuk bëhet asgjë për 5 minuta kur keni vendosur [DEMO-ON], filloni modi i demonstrimit.
  - Vendosni[DEMO-OFF](faqe10).



---

### **Ekрани zhduket/nuk paraqitet në dritaren e ekranit.**

- Errësimi është në [DIMM-ON] (faqe 12).
- Ekрани zhduket nëse shtypni dhe mbani OFF.
  - Shtypni OFF në njësinë deri sa nuk paraqitet ekranit.
- Lidhësit janë përllyer (faqe 14).

---

### **Pulson ekran / ndriçim.**

- Fuqia nuk është e mjaftueshme.
  - Kontrolloni se bateri makine furnizon fuqi të mjaftueshme për njësi. (Kërkesa të energjisë është 12 V DC.)

---

### **Butonat operues nuk funksionojnë.**

#### **Disku nuk del.**

- Shtyp DSP/L dhe ↶ (back)/MODE për më tepër se 2 sekonda.
  - Përmbajtja e ruajtur në memorie fshihet.
  - Për sigurinë e juaj, mos bëni rifillimin gjatë vizitjes.

## **Pranimi i radios**

### **Stacionet nuk pranohen. Zëri pengohet nga zhurma.**

- Lidhja nuk është bërë mirë.
  - Kontrolloni lidhjet e antenës së jashtme të makinës.
  - Nëse antena nuk ngrihet vetë, kontrolloni telin për rrymë të antenës së jashtme.

---

### **Nuk mund të kërkohen kanalet.**

- Sinjali i transmetimit është tepër i dobët.

---

### **65 MHz deri në 74 MHz në FM3 nuk mund të tuned në.**

- [AREA] është vendosur të [EUROPE].
  - Vendosni [AREA] për [RUSSIA] (faqe 10).

## **RDS**

### **RDS shërbimet nuk mund të marrë (kur [AREA] është vendosur në [RUSSIA]).**

- FM3 është zgjedhur.
  - Zgjedhur FM1 ose FM2.
- RDS shërbime janë në dispozicion në rajonin e tanishëm.

---

### **SEEK fillon disa sekonda pas dëgjimit**

- Stacioni nuk ka TP ose ka sinjal të dobët.
  - Ç'aktivizoni TA (faqe 7).

---

### **S'ka shpallje për komunikacion**

- Aktivizoni TA (faqe 7).
- Stacioni nuk transmeton shpallje për komunikacionin edhe nëse është TP.
  - Kërkonti stacione tjera.

---

### **PTY displays [-----].**

- Stacioni momental nuk është RDS stacion.
- RDS të dhëna nuk pranohen.
- Stacioni nuk tregon llojin e programit.

---

### **Emri i servisit të programit ndriçon**

- Nuk ka frekuencë alternative për stacionin momental.
  - Shtypni SEEK +/- deri sa emri i servisit të programit ndriçon. [PI SEEK] paraqitet dhe njësia fillon të kërkojë frekuencë tjetër me PI të njëjtë (program identifikimi).

## **CD dëgjim**

### **Disku nuk luan.**

- Disk i prishur ose i përllyer.
- CD-R/CD-RW nuk janë për audio (faqe (faqe 13)).

---

### **MP3/WMA fotografi nuk mund të luhet.**

- Disku nuk përputhet me MP3/WMA formatin dhe versionin. Për detaje të disqeve dhe formateve që mund të lëshohen, vizitoni ueb faqen për mbështetje.

---

### **MP3/WMA skedarët duhet më gjatë të lëshohen sesa tjerët.**

- Disqet më poshtë mund të kalojë më gjatë kohë për të filluar.
  - disk i incizuar me strukturë të ndërlikuar.
  - disk i incizuar në Multi Sesion.
  - disk që mund t'i shtohen të dhëna.

---

### **Zëri kërcen.**

- Disk i prishur ose i përllyer.

## USB dëgjimi

**Nuk mund të luajë artikuj nëpërmjet një qendre USB.**

→ Kjo njësi nuk i njeh USB aparatet që lidhen me USB kordon.

**Një pajisje USB zgjat më shumë për të luajtur.**

→ USB flashi përmban skedarë me strukturë të ndërlikuar.

**Shëndoshë është me ndërprerje.**

→ Zhurma mund të jetë me ndërprerje në një lartë-bit normë.

→ DRM (Digital Rights Management) fotografi nuk mund të jetë lojë në disa raste.

**Skedari audio nuk mund të luhet.**

→ USB pajisje e formatuar me sisteme përveç atyre FAT16 ose FAT32 nuk mbështeten.\*

\* Kjo njësi përmban FAT16 dhe FAT32, por disa USB pajisje mund mos të përmbajnë gjithë këto FAT. Për këto detaje, shikoni udhëzimet e secilës USB pajisje ose kontaktoni prodhuesin.

**Operacionet për skipping një album, duke lënë mënjane artikuj (mënyrën Jump), dhe të kërkonti një udhë me emër (Quick-BrowZer) nuk mund të kryhet.**

- Këto operacione nuk mund të kryhet, kur një pajisje USB në modalitetin Android është i lidhur.
  - Vendosni [USB MODE] te [MSC/MTP] (faqe 11).
- Mënyra USB e pajisjes nuk është vendosur në mënyrë të duhur.
  - Sigurohuni që mënyra USB e pajisjes është e vendosur në mënyrë MSC / MTP.

**Zhurma nuk mund të dalin gjatë riprodhimit në mënyrë të Android.**

- Ndërsa njësi është në mënyrë të Android, rezultatet shëndoshë vetëm nga Android smartfonin.
  - Kontrolloni statusin e aplikimit audio rishikim në Android smartfonin.
  - Riprodhimi nuk mund të kryejë si duhet në varësi të smartphone Android.

## Mesazhet

Mesazhet e mëposhtme mund të duket ose flash gjatë operacionit.

**CD ERROR:** Disk nuk mund të luhet. Disk do të nxirret automatikisht.

→ Pastroni ose insert disk saktë, ose sigurohuni që disku nuk është bosh ose të dëmtuar.

**CD NO MUSIC:** Nuk ka asnjë fotografi për lojë. Disk do të nxirret automatikisht.

→ Fut një disk që përmban fotografi për lojë (faqe 15).

**CD PUSH EJT:** Disk nuk mund të nxirret si duhet.

→ Shtyp ▲ (eject).

**HUB NO SUPRT:** Shpërndarës USB nuk janë të mbështetur.

**INVALID**

→ Operacioni i zgjedhur mund të jetë i pavlefshëm.

**NO AF:** Asnjë frekuencave alternative.

→ Shtyp SEEK +/- deri sa emri i servisit të programit paraqitet. Njësia fillon të kërkojë frekuencë tjetër me PI të njëjtë (Program Identification) ("PI SEEK" paraqitet).

**NO TP:** Nuk ka programe të trafikut.

→ Njësia do të vazhdojë të kërkojë TP stacione të gatshme.

**NOT SUPPORT - ANDROID MODE**

- Një pajisje USB nuk mbështesin AOA (Android Open Accessory) 2.0 është e lidhur me njësinë, ndërsa [USB MODE] është caktuar në [ANDROID].
  - Vendosni [USB MODE] për [MSC / MTP] (faqe 11).

**OVERLOAD:** USB flashi është ngarkuar.

- Largoni USB flashin dhe ndryshoni burimin duke shtypur SRC.
- Tregon që USB flashi nuk punon ose është lidhur ndonjë aparat që nuk përmbahet.

---

**READ:** Tani lexoni informacion.

→ Pritni deri sa leximi nuk mbaron dhe fillon kënga automatikisht. Varësisht nga struktura e diskut, mund të kalojë më tepër se një minutë.

---

**USB ERROR:** Pajisja USB nuk mund të luhet.

→ Lidhni pajisjen USB përsëri.

---

**USB NO DEV:** Një pajisje USB nuk është e lidhur ose e njohur.

→ Sigurohuni që pajisja USB ose kablllo USB të jetë lidhur mirë.

---

**USB NO MUSIC:** Nuk ka asnjë fotografi për lojë.

→ Lidhni një pajisje USB që përmban fotografi për lojë (faqe 15).

---

**USB NO SUPRT:** Pajisja USB nuk është i mbështetur.

→ Për detaje mbi përshtatshmërinë e USB flashit, vizitoni ueb faqen për mbështetje.

---

**LLLL ose ㄱㄴㄹ:** Keni arritur në fillim ose fund të diskut dhe nuk mund të kaloni më tutje.

---

**\_ (underscore):** Karakteri nuk mund të shfaqet.

## Për timon operacion telekomandë:

---

**ERROR:** Ndodhi një gabim gjatë regjistrimit funksion.

→ Regjistrohuni përsëri nga funksioni në rastin kur gabimi ka ndodhur (faqe 11).

---

**TIMEOUT:** Regjistrimi funksioni dështuan për shkak të një mbarimi kohe.

→ Provoni përfunduar regjistrimin ndërsa [REGISTER] është keq (rreth 6 sekonda) (faqe 11).

Nëse këto zgjidhje nuk ju ndihmojnë për të kaluar situatën, konsultoni distributorin më të afërt Sony. Nëse e dërgoni njësinë për riparim për shkak të problemeve me lëshimin, silleni edhe diskut që keni përdorur kur ka filluar problemi.

## Lidhja/Instalimi

### Kujdes

- Shtrihi gjithë kordonët tokësor ne një pikë të përbashkët.
- Mos lejoni që kordonët të kapen nën vidhë ose të prekin në pjesë që lëvizin (p.sh. binarët e sedijes)
- Para se të bëni lidhjen, rrotulloni çelësin në shkyç për të shmangur ndonjë prekje.
- Lidhni kordonin e rrymës ⑥ në njësinë dhe altoparantët dhe pastaj lidheni me lidhësin e rrymës ndihmëse.
- Siguroni që të izoloni tela të lirë dhe të zhveshur me izolues për siguri.

### Paralajmërimi

- Zgjidhni vendin e instalimit me kujdes që njësia mos të përzihet me hapat normale të drejtimit të makinës.
- Mos instaloni njësinë në vende me pluhur, papastërti ose dridhje të tepërt ose temperaturë të lartë, si dritë direkte ose burimeve të ngrohjes.
- Përdorni vetëm pjesët e dhëna për montim të siguritë dhe të drejtë.

#### Shënim mbi kordonin e rrymës (verdhë)

Kur të lidhni njësinë në kombinim me stero komponentët tjerë, niveli i amperit të qarkut të makinës ne të cilën është lidhur njësia duhet të jetë më e lartë se shuma e siguresave të gjithë komponentëve.

#### Përshtatja e këndit të montimit

Përshtatni këndin e montimit në me pak se 45°.

## Lista e pjesëve për instalim

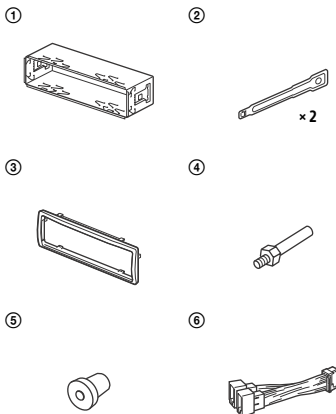

- Kjo listë e pjesëve nuk përfshin gjithë përmbajtjen e pakos.
- Kapëset ① dhe shiriti mbrojtës ③ janë ngjitur me njësinë para transportimit. Para se të montoni njësinë, përdorni çelësat ② për lirim për të larguar kapëset ① nga njësia. Për detaje, shikoni "Largimi i shiritit mbrojtës dhe kapëset" (faqe 23).
- Ruani çelësat ② për lirim për përdorim në të ardhmen sepse ju duhen nëse vendosni të largoni njësinë nga makina.

# Lidhja

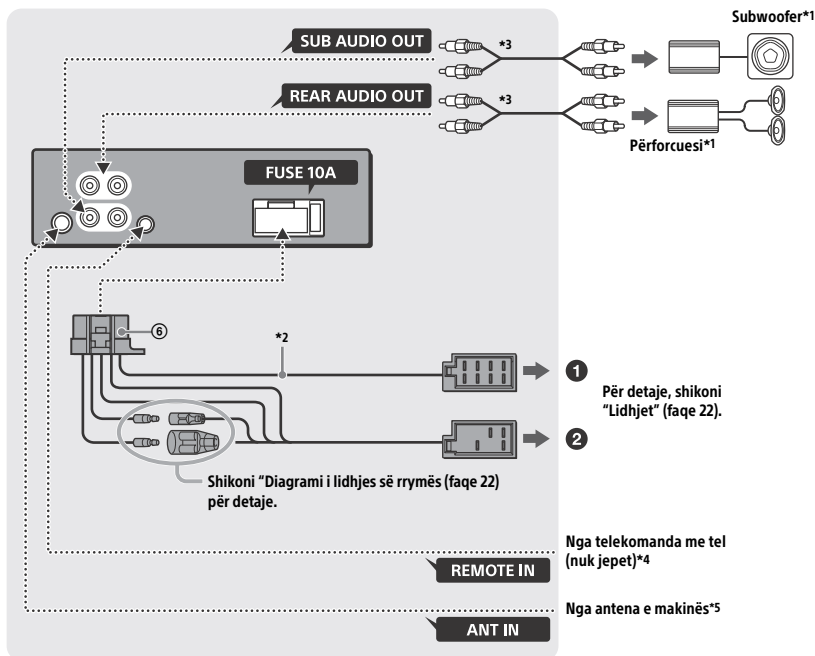

\*1 Nuk jepet

\*2 Impedanca e altave:  $4 \Omega - 8 \Omega \times 4$

\*3 RCA pin kordon (nuk jepet)

\*4 Varësisht nga lloji i makinës, përdorni adaptor për telekomandën me tel (nuk jepet). Për detaje mbi përdorimin e kontrollit Wired largët, shih "Përdorimi i kontrollit Wired largët" (faqe 23).

\*5 Varësisht nga lloji i makinës, përdorni adaptor (nuk jepet) nëse lidhësi i antenës nuk përshtatet.

## Lidhjet

Nëse keni antenë me rrymë (të jashtme) pa kuti rele, lidhja e kësaj njësie me telin e rrymës ⑥ mund të dëmtojë antenën (e jashtme)

### 1 Në lidhësen e altoparantit

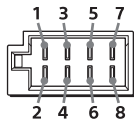

1		⊕	Vjollce
2	Altoparlanti mbrapa (djathtë)	⊖	Vjollce/e zezë me vija
3		⊕	Hiri
4	Altoparlanti përpara (djathtë)	⊖	Hiri/e zezë me vija
5		⊕	Bardhë
6	Altoparlanti përpara (majtë)	⊖	Bardhë/e zezë me vija
7		⊕	Gjeltër
8	Altoparlanti mbrapa (majtë)	⊖	Gjeltër/e zezë me vija

### 2 Në lidhësen e makinës

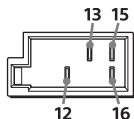

12	Furnizim i vazhdueshëm i rrymës	Verdhë
13	Antena me rrymë (e jashtme), kontrolli i përforcuesit (REM OUT)	Blu/e bardhë me vija
15	Rrymë e	Kuqe
16	tokë (toka)	Zeze

## Lidhje e lehtë e Subwoofer

Mund të përdorni subwoofer pa përforcues kur është i lidhur me kordonin e altos mbrapa.

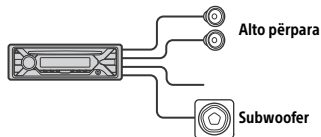

### Shënime

- Përgatitjet e kordonit të altos mbrapa duhet bërë.
- Përdorni subwoofer me impedancë nga 4 në 8 ohms, 0 dhe me kapacitet përkatës të rrymës për të shmangur dëmtimin

## Lidhja për ruajtjen e memories

Kur te lidhni kordonin e rrymës me ngjyrë verdhë, rryma çdoherë do të rrjedh në qarkun e memories madje edhe nëse çelësi është në shkyçje.

## Lidhja e altoparantëve

- Para se të bëni lidhjen, shkyçni njësinë.
- Përdorni altoparantë me impedancë nga 4 Ω në 8 Ω, dhe me kapacitet përkatës të rrymës për të shmangur dëmtimin.

## Diagrami i lidhjes së rrymës

Siguroni që lidhësi i rrymës ndihmëse të jetë kyçur dhe të përputhet me kordonët e duhur varësisht nga makina.

### Lidhësi i rrymës ndihmëse

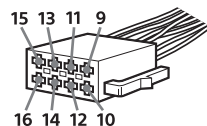

## Lidhja e rëndomtë

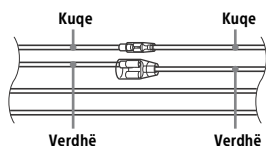

12	Furnizim i vazhdueshëm i rrymës	Verdhë
15	Rrymë e	Kuqe

## Kur pozitat e telit të kuq dhe të verdhë janë përzier

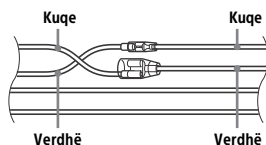

12	Rrymë e	Verdhë
15	Furnizim i vazhdueshëm i rrymës	Kuqe

## Për makinë pa ACC pozitë

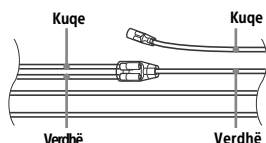

Pas përshtatjes së lidhjeve dhe kyçjes së rrymës drejtë, lidhni njësinë me rrymën e makinës. Nëse keni ndonjë pyetje dhe probleme për të lidhur njësinë dhe që nuk janë mbuluar me këtë manual, konsultoni distributorin tuaj.

## Përdorimi i kontrollit me kablo largët

- 1 Për të mundësuar kontrollin me kablo largët, të vendosur [STR CONTROL] në [SET STEERING] për [PRESET] (faqe 10).

## Instalimi

### Largim i shiritit mbrojtës dhe kapëset

Para instalimit të njësie, largoni shiritin mbrojtës ③ dhe kapëset ① nga njësia.

- 1 Kapni me gishta dy skajet e shiritit mbrojtës ③, dhe pastaj tërhiqni.

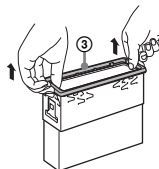

- 2 Vendosni dy çelësat për lirin ② deri sa të klikojë dhe shtyjeni kapëset ①, dhe pastaj tërhiqeni njësinë për të ndarë.

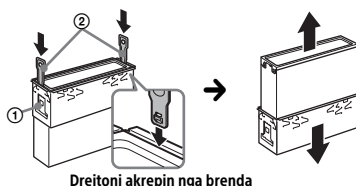

## Montimi i njësies në makinë

Para instalimit, siguroni që të kapet në dy anët e shiritit ① dhe të jenë të lakuar nga brenda për 2 mm (3/32 in).

- 1 Pozicioni kapëset ① brenda vendit dhe pastaj lakoni akrepat nga jashtë për një shtrëngim të drejtë.

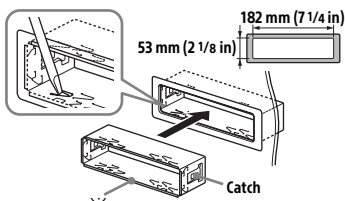

- 2 Montoni njësinë në kapësen ①, dhe pastaj pozicioni shiritin mbrojtës. ③.

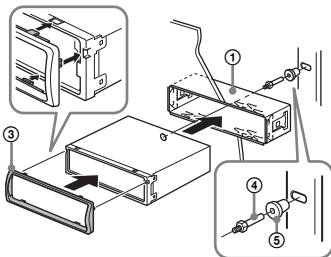

### Shënime

- Nëse kapëset janë të drejtë ose lakuar nga jashtë, njësia nuk do të instalohet drejtë dhe mund të kërcejë jashtë
- Siguroni që 4 kapëset e shiritit mbrojtës ③ janë mirë të lidhur me vendet e duhur.

## Largimi dhe vendosja e panelit të përparmë

Për detaje, shikoni "Largimi i panelit të përparmë" (faqe 5).

## Ricilësimi i njësies

Për detaje, shih "Ricilësimi i njësies" (faqe 5).

## Ndryshimi i siguresës

Kur të ndryshoni siguresë, siguroni që të përdorni ndonjë që përputhet me nivelin e shënuar në siguresën origjinale. Nëse digjet, kontrolloni lidhjet e rrymës dhe ndryshoni sërish. Nëse digjet menjëherë pas ndryshimit, mund të ketë ndonjë defekt të brendshëm. Në këtë rast, konsultoni distributorin më të afërt Sony.

Siguresë (10 A)

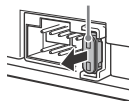



## Ueb faqja për mbështetje

Nëse keni pyetje ose kërkoni informatat më të reja për mbështetje të produktit, ju lutemi vizitoni ueb faqen më poshtë:

<http://www.sony.eu/support>

Regjistroni produktin tuaj në internet në:

<http://www.sony.eu/mysony>

