

## Bluetooth®- äänijärjestelmä

Käyttöohjeet

FI

**Esittely (DEMO) -näytön sulkemisohteet on annettu sivulla 18.**

Lisätietoja liitännöistä ja asennuksesta on sivulla 33.



\* 4 5 9 7 1 4 3 2 1 \* (1)

Asenna tämä laite turvallisuusyöstyistä auton kojelaudalle, sillä laitteen taustapuoli kuumentee käytön aikana. Lisätietoja on kohdassa "Liitännät/asennus" (sivu 33).

Valmistettu Thaimaassa

Laserdiodin ominaisuudet

- Säteilyn kesto: jatkuva
- Laserin teho: alle 53,3  $\mu$ W

(Teho on mitattu 200 mm:n etäisyydeltä optisen lukupään linssin pinnalta käyttäen 7 mm:n aukkoa.)

Käyttöjännitteen ja muut tiedot sisältävä nimikilpi sijaitsee kotelon pohjassa.



Sony Corporation ilmoittaa täten, että tämä laite vastaa direktiivin 1999/5/EY olennaisia vaatimuksia ja muita asiaankuuluvia määräyksiä.

Lisätietoja on seuraavassa URL-osoitteessa: <http://www.compliance.sony.de/>

**Huomautus asiakkaille: seuraavat tiedot koskevat ainoastaan laitteita, joita myydään EU:n direktiivejä noudattavissa maissa.**

Valmistaja: Sony Corporation, 1-7-1 Konan Minato-ku Tokio, 108-0075 Japani  
EU:n tuotteen vaatimustenmukaisuus:  
Sony Belgium, bijkantoor van Sony Europe Limited, Da Vincilaan 7-D1, 1935 Zaventem, Belgia



**Käytöstä poistettujen akkujen, paristojen sekä sähkö- ja elektroniikkalaitteiden hävittäminen (koskee**

**Euroopan unionia sekä muita Euroopan maita, joissa on erilliset keräysjärjestelmät)**

Tämä tuotteessa, akussa/paristossa tai pakkauksessa oleva symboli ilmaisee, että tuotetta ja akkua/paristoa ei saa käsitellä kotitalousjätteenä. Tietyissä akuissa/paristoissa tämä merkki saattaa esiintyä yhdessä kemiallisen merkin kanssa.

Akkuu/paristoon on lisätty elohopean (Hg) tai lyijyn (Pb) kemialliset merkit, jos akku/paristo sisältää enemmän kuin 0,0005 % elohopeaa tai enemmän kuin 0,004 % lyijyä.

Huolehtimalla akkujen/paristojen asianmukaisesta kierrätyksestä voit auttaa estämään mahdollisia ympäristö- ja terveyshaittoja, joita muuten voi aiheutua akun/pariston epäasianmukaisesta käsittelystä. Materiaalien kierrätys auttaa säästämään luonnonvaroja.

Jos tuotteen turvallisuus, toimivuus tai tietojen säilyminen edellyttävät kiinteää akkua, akun vaihto on annettava koulutetun huoltohenkilöstön tehtäväksi.

Voit varmistaa akun/pariston asianmukaisen käsittelyn toimittamalla sen käyttöiän loputtua sähkö- ja elektroniikkalaitteiden kierrätyksestä huolehtivaan kierrätys- ja keräyspisteeseen.

Jos kyse on muista akuista/paristoista, katso lisätietoja kohdasta, jossa annetaan ohjeet akun/pariston turvalliseen irrottamiseen.

Toimita akku/paristo käytöstä poistettujen akkujen kierrätyksestä huolehtivaan kierrätys- ja keräyspisteeseen.

Saat lisätietoja tuotteiden ja akkujen kierrätyksestä paikallisilta viranomaisilta, jätehuoltoyhtiöstä tai liikkeestä, josta tuote tai akku on ostettu.

#### **Varoitus, jos auton virtalukossa ei ole ACC-asettoa**

Muista ottaa AUTO OFF -toiminto käyttöön (sivu 19). Laite sammuu kokonaan ja automaattisesti määrätyn ajan kuluttua laitteen sammuttamisesta, mikä estää akun tyhjenemisen. Jos et ota AUTO OFF -toimintoa käyttöön, pidä sytytystä katkaistaessa OFF-painiketta aina painettuna, kunnes näyttö sammuu.

#### **Kolmansien osapuolten tarjoamia palveluita koskeva vastuuvapauslauseke**

Kolmansien osapuolten tarjoamia palveluita voidaan muuttaa ja ne voidaan keskeyttää tai lakkauttaa ilman erillistä ilmoitusta. Sony ei millään tavalla vastaa tällaisista tilanteista.

## Tärkeä huomautus

### Varoitus

SONY EI MISSÄÄN TAPAUKSESSA VASTAA SATUNNAISISTA, EPÄSUORISTA TAI VÄLILLISISTÄ VAHINGOISTA TAI MUISTA VAHINGOISTA, KUTEN ILMAN RAJOITUKSIA VOITON MENETYKSESTÄ, LIIKEVAIHDON MENETYKSESTÄ, TIETOJEN MENETYKSESTÄ, LAITTEEN TAI SIIHEN LIITTYVÄN LAITTEISTON KÄYTÖN ESTYMISESTÄ JA KÄYTTÖKATKOISTA SEKÄ OSTAJAN LAITTEEN, SEN LAITTEISTON JA/TAI SEN OHJELMISTON KÄYTTÖÖN KÄYTTÄMÄSTÄ AJASTA.

Hyvä asiakas, tämä laite sisältää radiolähtettimen.

UNECE-määräyksen 10 mukaisesti ajoneuvojen valmistajat voivat asettaa ajoneuvoihin asennettaville radiolähtetimille tiettyjä ehtoja.

Tarkista ne ajoneuvon käyttöoppaasta tai ota yhteyttä ajoneuvon valmistajaan tai myyjään, ennen kuin asennat tämän laitteen ajoneuvoon.

### Hätäpuhelut

Tämä auton BLUETOOTH-handsfree-laite ja laitteeseen kytketty elektroninen laite käyttävät radiosignaaleja, matkapuhelin- ja puhelinverkkoja sekä käyttäjän ohjelmoimaa toimintoa, eikä yhteyttä kaikissa olosuhteissa taata.

Älä siis luota välttämättömässä viestinnässä (esimerkiksi hätätapauksissa) ainoastaan johonkin tiettyyn elektroniseen laitteeseen.

### BLUETOOTH-tiedonsiirto

- BLUETOOTH-laitteen säteilemät mikroaallot voivat vaikuttaa elektronisten lääkinnällisten laitteiden toimintaan. Sammuta tämä laite ja muut BLUETOOTH-laitteet seuraavissa sijainneissa, sillä ne voivat aiheuttaa onnettomuuden:
  - sairaaloissa, junissa, lentokoneissa ja huoltoasemilla, joissa on tulenarkoja kaasuja
  - automaattisten ovien ja palohälyttimien läheisyydessä.

- Tämä laite tukee BLUETOOTH-standardin mukaisia suojaustoimintoja, joilla voidaan suojata tiedonsiirtoyhteys langatonta BLUETOOTH-tekniikkaa käytettäessä. Joitakin asetuksia käytettäessä suojaus ei ehkä kuitenkaan ole riittävä. Ole varovainen, kun kommunikoit käyttämällä langatonta BLUETOOTH-tekniikkaa.
- Emme millään tavalla vastaa tietojen joutumisesta vääriin käsiin BLUETOOTH-tiedonsiirron aikana.

Jos sinulla on laitteeseen liittyviä kysymyksiä tai ongelmia, joita ei käsitellä tässä käyttöohjeessa, ota yhteyttä lähimpään Sony-jälleenmyyjään.

---

## Sisälllys

Osat ja painikkeet . . . . .	5
------------------------------	---

---

## Käytön aloittaminen

Etupaneelin irrottaminen . . . . .	6
Laitteen asetusten palauttaminen . . . . .	7
Kellonajan asettaminen . . . . .	7
BLUETOOTH-laitteen valmisteleminen . . . . .	7
USB-laitteen liittäminen . . . . .	10
Muiden kannettavien äänilaitteiden liittäminen . . . . .	10

---

## Radion kuunteleminen

Radion kuunteleminen . . . . .	10
Radio Data System (RDS) -järjestelmän käyttäminen . . . . .	11

---

## Toistaminen

Levyn toistaminen . . . . .	12
USB-laitteessa olevan sisällön toistaminen . . . . .	12
BLUETOOTH-laitteessa olevan sisällön toistaminen . . . . .	12
Kappaleiden hakeminen ja toistaminen . . . . .	13

---

## Handsfree-puhelut (vain BLUETOOTH-toiminnolla)

Puhelun vastaanottaminen . . . . .	14
Puhelun soittaminen . . . . .	14
Puhelun aikana käytettävissä olevat toiminnot . . . . .	15

---

## Hyödyllisiä toimintoja

SongPal iPhone- ja Android-puhelimissa . . . . .	16
Siri Eyes Freen käyttäminen . . . . .	17

---

## Asetukset

DEMO-tilan peruuttaminen . . . . .	18
Perusasetusten määrittäminen . . . . .	18
Yleiset asetukset (GENERAL) . . . . .	19
Ääniasetukset (SOUND) . . . . .	20
Näyttöasetukset (DISPLAY) . . . . .	21
BLUETOOTH-asetukset (BLUETOOTH) . . . . .	21
SongPal-toiminnon määrittäminen (SONGPAL) . . . . .	22

---

## Lisätietoja

Laitteohjelmiston päivittäminen . . . . .	22
Varotoimet . . . . .	22
Ylläpito . . . . .	24
Tekniset tiedot . . . . .	24
Vianmääritys . . . . .	27
Viestit . . . . .	31

---

## Liitännät/asennus

Varoituksia . . . . .	33
Asennuksen osaluettelo . . . . .	33
Liitännät (MEX-N5200BT) . . . . .	34
Liitännät (MEX-N4200BT) . . . . .	35
Asennus . . . . .	38

# Osat ja painikkeet

## Päälaite

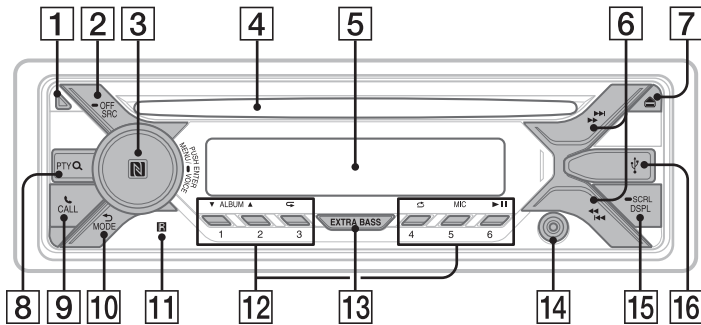

### 1 Etupaneelin vapautuspainike

#### 2 SRC (lähde)

Kytke virta.  
Vaihda lähdetä.

##### — OFF

Sammuta lähde ja näytä kello painamalla tätä 1 sekunnin ajan.

Katkaise virta ja sammuta näyttö painamalla tätä yli 2 sekunnin ajan.

### 3 Säätökiekkö

Säädä äänen voimakkuutta kiertämällä tätä.

#### PUSH ENTER

Anna valittu kohde.

Vaihda lähde painamalla SRC ja sitten kiertämällä ja painamalla tätä (aikakatkaisu 2 sekunnin kuluttua).

#### MENU

Avaa asetusvalikko.

##### — VOICE (sivu 15, 17, 18)

Aktivoi puhevalinta ja puheentunnistus (vain Android™-älypuhelimet) tai Siri-toiminto (vain iPhone) painamalla tätä yli 2 sekunnin ajan.

#### N-merkki

Muodosta BLUETOOTH-yhteys koskettamalla säätökiekköä Android-älypuhelimella.

### 4 Levypaikka

### 5 Näyttöikkuna

### 6 <<</>>> (SEEK +/-)

Viritä radioasemat automaattisesti. Viritä manuaalisesti painamalla tätä jonkin aikaa.

#### <<</>>> (edellinen/seuraava)

#### <</>> (pikasiirto taakse- tai eteenpäin)

### 7 ▲ (levyn poisto)

### 8 PTY (ohjelmatyyppi)

Valitse RDS-tilassa PTY.

#### Q (selaa) (sivu 13)

Siirry selaustilaan toiston aikana. (Ei ole käytettävissä, kun liitettyä on Android-tilassa oleva USB-laite tai iPod.)

### 9 ☎ CALL

Siirry puheluvalikkoon. Vastaanota tai lopeta puhelu. Vaihda BLUETOOTH-signaalia painamalla tätä yli 2 sekunnin ajan.

### 10 ↶ (takaisin)

Palaa edelliseen näyttöön.

#### MODE (sivu 7, 10, 15)

### 11 Kauko-ohjaimen vastaanotin

## 12 Numeropainikkeet (1-6)

Vastaanota tallennettujen radioasemien lähetys. Tallenna asemat painamalla tätä jonkin aikaa.

### ALBUM ▼/▲

Ohita äänilaitteen albumi. Ohita albumit jatkuvasti painamalla tätä jonkin aikaa. (Ei ole käytettävissä, kun liitettynä on Android-tilassa oleva USB-laite tai iPod.)

### ↺ (toisto)

(Ei ole käytettävissä, kun liitettynä on Android-tilassa oleva USB-laite.)

### ↻ (satunnaistoisto)

(Ei ole käytettävissä, kun liitettynä on Android-tilassa oleva USB-laite.)

### MIC (sivu 15)

### ▶|| (toisto/tauko)

## 13 EXTRA BASS

Vahvista bassoaääntä suhteutettuna äänenvoimakkuustasoon. Painamalla tätä voit muuttaa EXTRA BASS -asetusta: [1], [2], [OFF].

## 14 AUX-tuloliitäntä

## 15 DSPL (näyttö)

Vaihda näytössä olevia kohteita.

### — SCRL (vieritys)

Vieritä näyttökohdetta painamalla tätä jonkin aikaa.

## 16 USB-liitäntä

## Käytön aloittaminen

## Etupaneelin irrottaminen

Voit irrottaa tämän laitteen etupaneelin varkauksen estämiseksi.

- 1 Paina OFF ①, kunnes laite sammuu, paina etupaneelin vapautuspainiketta ② ja irrota sitten paneeli vetämällä sitä itseesi päin.

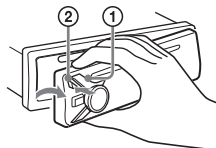

## Varoitusääni

Jos käännät virtalukon OFF-asentoon etupaneelia irrottamatta, varoitusääni soi muutaman sekunnin ajan. Varoitusääni soi vain silloin, jos sisäänrakennettu vahvistin on käytössä.

## Sarjanumerot

Varmista, että laitteen pohjassa ja etupaneelin takana olevat sarjanumerot vastaavat toisiaan. Muussa tapauksessa et pysty muodostamaan BLUETOOTH-pariliitosta ja -yhteyttä sekä katkaisemaan yhteyttä NFC-toiminnolla.

## Etupaneelin kiinnittäminen

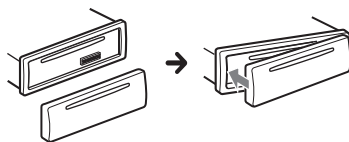

## Laitteen asetusten palauttaminen

Laitteen asetukset on palautettava ennen laitteen ensimmäistä käyttökertaa sekä auton akun vaihtamisen ja liitäntöjen muuttamisen jälkeen.

- 1 Paina DSPL ja  (takaisin)/MODE yli 2 sekunnin ajan.

### Huomaus

Kun laitteen asetukset palautetaan, kellon asetukset ja jotkin tallennetut sisällöt poistetaan.



## Alueen asettaminen

Laitteen asetusten palauttamisen jälkeen näkyviin tulee alueen asetusnäyttö.

- 1 Paina ENTER, kun näyttössä näkyy [SET AREA].  
Asetettuna oleva alue tulee näkyviin.
- 2 Valitse [EUROPE] tai [RUSSIA] kiertämällä säätökiekkoa ja paina sitä.
- 3 Valitse [YES] tai [NO] kiertämällä säätökiekkoa ja paina sitä.  
Jos aluetta vaihdetaan, laitteen asetukset palautetaan, ja kello tulee näkyviin.

Tämä asetus voidaan määrittää Yleiset asetukset -valikossa (sivu 19).

## Kellonajan asettaminen

- 1 Paina MENU, valitse [GENERAL] kiertämällä säätökiekkoa ja paina sitä.
- 2 Valitse [SET CLOCK-ADJ] kiertämällä säätökiekkoa ja paina sitä.  
Tunti-ilmaisin vilkkuu.
- 3 Aseta tunti ja minuutti kiertämällä säätökiekkoa.  
Voit siirtää digitaalista lukemaa painamalla   (SEEK -/+).
- 4 Kun minuutti on asetettu, paina MENU.  
Asetus on suoritettu, ja kello käynnistyy.

### Kellon näyttäminen

Paina DSPL.

## BLUETOOTH-laitteen valmisteleminen

Voit nauttia musiikista tai soittaa handsfree-puheluita käyttämäsi BLUETOOTH-laitteen, kuten älypuhelimien, matkapuhelimen tai äänilaitteen (tästä lähtien "BLUETOOTH-laite", jos ei toisin ole määritetty), mukaan. Lisätietoja yhteyden muodostamisesta on laitteen mukana toimitetussa käyttöohjeessa.

Vähennä laitteen äänenvoimakkuutta, ennen kuin yhdistät laitteen. Muussa tapauksessa ääni voi olla voimakas.

### Yhdistäminen älypuheliimeen yhdellä kosketuksella (NFC)

Kun kosketat laitteen säätökiekkoa NFC-toimintoa\* tukevalla älypuhelimella, laitteesta muodostetaan automaattisesti pariiliitos ja yhteys älypuheliimeen.

\* NFC (Near Field Communication) on lyhyen kantaman langaton tiedonsiirtotekniikka, jolla välitetään tietoja erilaisten laitteiden, kuten matkapuhelimien ja IC-merkintöjen, välillä. NFC-toiminnolla tietoja voidaan siirtää kätevästi koskettamalla NFC-yhteensopivan laitteen toimintoa vastaavaa symbolia tai tähän tarkoitettua kohtaa.

Jos älypuheliimeen on asennettu Android OS 4.0 tai sitä vanhempi versio, Google Play™-sivustosta on ladattava NFC Easy Connect -sovellus. Sovellus ei ehkä ole ladattavissa joissakin maissa tai joillakin alueilla.

- 1 Ota NFC-toiminto älypuhelimessa käyttöön.  
Lisätietoja on älypuhelimien mukana toimitetussa käyttöohjeessa.
- 2 Kosketa laitteen N-merkillä älypuhelimien N-merkkiä.

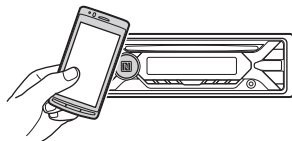

Varmista, että laitteen näyttöön syttyy .

## Yhteyden katkaiseminen One touch -toiminnolla

Kosketa laitteen N-merkillä älypuhelimien N-merkkiä uudelleen.

### Huomautuksia

- Kun muodostat yhteyden, käsittele älypuheliminta varovasti, jotta se ei pääse naarmuuntumaan.
- Yhteyden muodostaminen One touch -toiminnolla ei ole mahdollista, kun laite on jo yhdistetty kahteen NFC-yhteensopivaan laitteeseen. Katkaise tällöin toisen laitteen yhteys ja muodosta älypuhelimien yhteys uudelleen.

## Pariliitoksen ja yhteyden muodostaminen BLUETOOTH-laitteeseen

Kun yhdistät BLUETOOTH-laitteen ensimmäisen kerran, on suoritettava molemminpuolinen rekisteröinti ("pariliitos"). Pariliitoksen ansiosta tämä laite ja muut laitteet pystyvät tunnistamaan toisensa. Tähän laitteeseen voi yhdistää kaksi BLUETOOTH-laitetta (kaksi matkapuhelinta tai matkapuhelimen ja äänilaitteen).



- 1 Aseta BLUETOOTH-laite 1 metrin päähän tästä laitteesta.
  - 2 Paina MENU, valitse [BLUETOOTH] kiertämällä säätökiekkoa ja paina sitä.
  - 3 Valitse [SET PAIRING] kiertämällä säätökiekkoa ja paina sitä.
  - 4 Valitse [SET DEVICE 1]\* tai [SET DEVICE 2]\* kiertämällä säätökiekkoa ja paina sitä.
    -  vilkkuu, kun laite on pariliitoksen valmiustilassa.
- \* [SET DEVICE 1] tai [SET DEVICE 2] muuttuu pariksi liitetyn laitteen nimeksi, kun pariliitos on muodostettu.
- 5 Muodosta pariliitos BLUETOOTH-laitteesta, jotta se tunnistaa tämän laitteen.

- 6 Valitse BLUETOOTH-laitteen näytöstä [MEX-XXXX] (oman mallisi nimi).

Jos mallisi nimeä ei näy, suorita toimet vaiheesta 2 alkaen uudelleen.



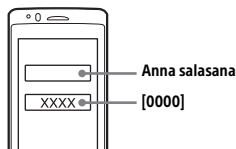

- 7 Jos BLUETOOTH-laitteessa vaaditaan salasana\*, kirjoita [0000].

\* Salasanaa saatetaan kutsua laitteessa nimellä "salausavain", "PIN-koodi", "PIN-numero" tai "salalause" jne.



Kun pariliitos on muodostettu,  jää näyttöön.

- 8 Valitse BLUETOOTH-laitteesta tämä laite BLUETOOTH-yhteyden muodostamista varten.

Näyttöön tulee  tai , kun yhteys on muodostettu.

### Huomautus

BLUETOOTH-laitteeseen yhteyttä muodostettaessa tätä laitetta ei havaita toisesta laitteesta. Jos haluat ottaa tunnistuksen käyttöön, siirry pariliitostilaan ja hae tämä laite toisesta laitteesta.

### Toiston aloittaminen

Lisätietoja on kohdassa "BLUETOOTH-laitteessa olevan sisällön toistaminen" (sivu 12).

### Pariksi liitetyn laitteen yhteyden katkaiseminen

Kun tämän laitteen ja BLUETOOTH-laitteen välille on muodostettu pariliitos, voit katkaista yhteyden suorittamalla vaiheet 2–4.



## Yhteyden muodostaminen pariiksi liitettyyn BLUETOOTH-laitteeseen

Pariiksi liitetyn laitteen käyttämiseksi on muodostettava yhteys tähän laitteeseen. Jotkin pariiksi liitetyt laitteet muodostavat yhteyden automaattisesti.



- 1** Paina MENU, valitse [BLUETOOTH] kiertämällä säätökiekkoa ja paina sitä.
- 2** Valitse [SET BT SIGNL] kiertämällä säätökiekkoa ja paina sitä. Varmista, että tulee näyttöön.
- 3** Ota BLUETOOTH-toiminto BLUETOOTH-laitteesta käyttöön.
- 4** Muodosta BLUETOOTH-laitteesta yhteys tähän laitteeseen. tai tulee näyttöön.

Näytössä olevat kuvakkeet:

	Tulee näyttöön, kun handsfree-puhelut ovat käytettävissä HFP (Handsfree Profile) -käyttöäön jälkeen.
	Tulee näyttöön, kun äänilaitteesta olevaa sisältöä voi toistaa A2DP (Advanced Audio Distribution Profile) -profiilin käyttöön jälkeen.

## Yhteyden muodostaminen tästä laitteesta viimeksi yhdistettyyn laitteeseen

Ota BLUETOOTH-toiminto BLUETOOTH-laitteesta käyttöön.

Jos haluat muodostaa yhteyden äänilaitteeseen, valitse [BT AUDIO] painamalla SRC ja paina (toisto/tauko). Jos haluat muodostaa yhteyden matkapuhelimeen, paina CALL.

### Huomautus

BLUETOOTH-ääntä suoratoistettaessa tästä laitteesta ei voi muodostaa yhteyttä matkapuhelimeen. Muodosta tällöin yhteys matkapuhelimesta tähän laitteeseen.

### Vihje

BLUETOOTH-signaali käytössä: kun sytytys kytketään, laite muodostaa automaattisesti yhteyden viimeksi yhdistettyyn matkapuhelimeen.

### Mikrofonin asentaminen

Lisätietoja on kohdassa "Mikrofonin asentaminen (vain MEX-N5200BT)" (sivu 37).

## Yhteyden muodostaminen iPhone-puhelimeen tai iPod-laitteeseen (Automaattinen BLUETOOTH-pariliitos)

Kun USB-liitäntään liitetään iPhone-puhelin tai iPod-laite, johon on asennettu iOS 5 tai sitä uudempi versio, laitteesta muodostetaan automaattisesti pariliitos ja yhteys iPhone-puhelimeen tai iPod-laitteeseen.

Jos haluat ottaa Automaattinen BLUETOOTH-pariliitos -toiminnon käyttöön, varmista, että [BLUETOOTH]-kohdan [SET AUTOPAIR] -asetuksena on [ON] (sivu 22).

- 1** Ota BLUETOOTH-toiminto iPhone-puhelimessa tai iPod-laitteesta käyttöön.
- 2** Liitä iPhone-puhelin tai iPod-laite USB-liitäntään.

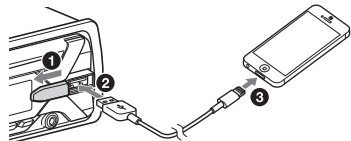

Varmista, että laitteen näyttöön syttyy .

### Huomautuksia

- Automaattinen BLUETOOTH-pariliitos -toiminto ei voi käyttää, kun laite on jo yhdistetty kahteen BLUETOOTH-laitteeseen. Katkaise tällöin toisen laitteen yhteys ja yhdistä sitten iPhone-puhelin tai iPod-laite uudelleen.
- Jos Automaattinen BLUETOOTH-pariliitos -toiminto ei ole käytössä, katso lisätietoja kohdasta "BLUETOOTH-laitteen valmisteleminen" (sivu 7).

## USB-laitteen liittäminen

- 1 Vähennä laitteen äänenvoimakkuutta.
- 2 Liitä USB-laite laitteeseen.  
Käytä iPod-laitteen tai iPhone-puhelimen liittämiseen iPod-laitteen USB-liitäntäkaapelia (ei sisälly toimitukseen).

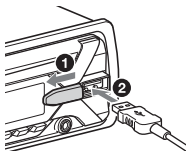

## Muiden kannettavien äänilaitteiden liittäminen

- 1 Sammuta kannettava äänilaite.
- 2 Vähennä laitteen äänenvoimakkuutta.
- 3 Liitä kannettava äänilaite liittämälaitteella (ei sisälly toimitukseen) laitteen AUX-tuloliitäntään (stereominiliitäntään)\*.

\* Käytä suoraa liittintä.

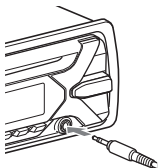

- 4 Valitse [AUX] painamalla SRC.

### Yhdistetyn laitteen äänenvoimakkuustason sovittaminen muihin äänilähteisiin

Aloita kannettavan äänilaitteen sisällön toisto kohtalaisella äänenvoimakkuudella ja määritä tavallinen kuunteluäänenvoimakkuus laitteessa. Paina MENU ja valitse [SOUND] → [SET AUX VOL] (sivu 20).

## Radion kuunteleminen

### Radion kuunteleminen

Jos haluat kuunnella radiota, valitse [TUNER] painamalla SRC.

### Automaattinen tallentaminen (BTM)

- 1 Vaihda kaistaa (FM1, FM2, FM3, MW tai LW) painamalla MODE.
- 2 Paina MENU, valitse [GENERAL] kiertämällä säätökiekkoa ja paina sitä.
- 3 Valitse [SET BTM] kiertämällä säätökiekkoa ja paina sitä.  
Laitte tallentaa asemat taajuusjärjestyksessä numeropainikkeisiin.

### Virittäminen

- 1 Vaihda kaistaa (FM1, FM2, FM3, MW tai LW) painamalla MODE.
- 2 Suorita viritys.

#### Manuaalinen virittäminen

Etsi summittainen taajuus painamalla ◀◀/▶▶ (SEEK -/+) ja hienoviritä halutulle taajuudelle painamalla toistuvasti ◀◀/▶▶ (SEEK -/+).

#### Automaattinen virittäminen

Paina ◀◀/▶▶ (SEEK -/+).

Haku päättyy, kun laite löytää aseman.

### Manuaalinen tallentaminen

- 1 Kun löydät aseman, jonka haluat tallentaa, paina jotakin numeropainiketta (1–6), kunnes [MEM] tulee näyttöön.

### Tallennettujen asemien vastaanottaminen

- 1 Valitse kaista ja paina sitten numeropainiketta (1–6).

## Radio Data System (RDS) -järjestelmän käyttäminen

### Vaihtoehtoisten taajuuksien (AF) ja liikennetiedotteiden (TA) määrittäminen

AF-toiminto virittää aseman jatkuvasti uudelleen verkon voimakkaimman taajuuden mukaan, kun taas TA-toiminto lähettää ajan tasalla olevia liikennetietoja tai liikenneohjelmia (TP), jos niitä vastaanotetaan.

- 1 Paina MENU, valitse [GENERAL] kiertämällä säätökiekkoa ja paina sitä.
- 2 Valitse [SET AF/TA] kiertämällä säätökiekkoa ja paina sitä.
- 3 Valitse [SET AF-ON], [SET TA-ON], [SET AF/TA-ON] tai [SET AF/TA-OFF] kiertämällä säätökiekkoa ja paina sitä.

### RDS-asemien tallentaminen AF- ja TA-asetuksen kanssa

Voit esiasettaa RDS-asetukset yhdessä AF/TA-asetuksen kanssa. Määritä AF/TA-asetus ja tallenna sitten asema BTM-toiminnolla tai manuaalisesti. Manuaalista esiasetusta käyttämällä voit esiasettaa myös muita kuin RDS-asemia.

### Hätäilmoitusten vastaanottaminen

Kun AF- tai TA-toiminto on käytössä, hätäilmoitukset keskeyttävät automaattisesti valitun äänilähteen toiston.

### Äänenvoimakkuuden säätäminen liikennetiedotteen aikana

Taso tallennetaan muistiin tulevia liikennetiedotteita varten normaalista äänenvoimakkuustasosta riippumatta.

### Jääminen kuuntelemaan yhtä paikallista ohjelmaa (REGIONAL)

Kun AF- ja REGIONAL-toiminnot ovat käytössä, laite ei vaihda toiselle voimakkaammalla signaalilla lähetettävälle paikallisasemalle. Jos poistut tämän

alueellisen ohjelman vastaanottoalueelta, määritä FM-vastaanoton aikana [GENERAL]-asetukseksi [SET REG-OFF] (sivu 20). Tämä toiminto ei toimi Iossa-Britanniassa ja joillakin muilla alueilla.

### Local Link -toiminto (vain Iso-Britannia)

Tämän toiminnon avulla voit valita muita alueellisia paikallisasemia, vaikka niitä ei ole tallennettu numeropainikkeisiin. Paina FM-vastaanoton aikana numeropainiketta (1–6), johon on tallennettu paikallisasema. Paina 5 sekunnin kuluessa paikallisaseman numeropainiketta uudelleen. Toista tätä toimenpidettä, kunnes paikallisasema on vastaanotettu.

### Ohjelmatyypien valitseminen (PTY)

- 1 Paina FM-vastaanoton aikana PTY.
- 2 Kierrä säätökiekkoa, kunnes haluttu ohjelmatyypsi tulee näyttöön, ja paina sitä.  
Laite alkaa hakea valittua ohjelmatyyppiä lähettävää radioasemaa.

### Ohjelmatyypit

**NEWS** (Uutiset), **AFFAIRS** (Ajankohtaisohjelmat), **INFO** (Tiedot), **SPORT** (Urheilu), **EDUCATE** (Koulutus), **DRAMA** (Draama), **CULTURE** (Kulttuuri), **SCIENCE** (Tiede), **VARIED** (Sekalainen), **POP M** (Pop), **ROCK M** (Rock), **EASY M** (M.O.R.), **LIGHT M** (Kevyt klassinen), **CLASSICS** (Vakava klassinen), **OTHER M** (Muu musiikki), **WEATHER** (Sää), **FINANCE** (Talous), **CHILDREN** (Lastenohjelmat), **SOCIAL A** (Sosiaaliasiat), **RELIGION** (Uskonto), **PHONE IN** (Puheluohjelmat), **TRAVEL** (Matkailu), **LEISURE** (Vapaa-aika), **JAZZ** (Jazz), **COUNTRY** (Country), **NATION M** (Kansallinen musiikki), **OLDIES** (Oldies), **FOLK M** (Folk), **DOCUMENT** (Dokumentti)

### Kellonajan asettaminen (CT)

Kellonaika asetetaan RDS-lähetyksen CT-tietojen perusteella.

- 1 Valitse [GENERAL]-asetukseksi [SET CT-ON] (sivu 19).

## Toistaminen

### Levyn toistaminen

- 1 Aseta levy laitteeseen (etiketti puoli ylöspäin).

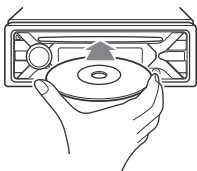

Toisto käynnistyy automaattisesti.

### USB-laitteessa olevan sisällön toistaminen

Tässä käyttöohjeessa "iPod" viittaa yleisesti iPod-laitteiden ja iPhone-puhelimien iPod-toimintoihin, jos tekstissä tai kuvissa ei toisin ole todettu.

Lisätietoja yhteensopivuudesta iPod-laitteesi kanssa saat kohdasta "Tietoja iPod-laitteesta" (sivu 23) tai takakannessa ilmoitetusta tukisivustosta.

Laitteen kanssa voi käyttää USB-standardia tukevia AOA (Android Open Accessory) 2.0-, MSC (Mass Storage Class)- ja MTP (Media Transfer Protocol) -tyyppisiä USB-laitteita\*. USB-laitteesta riippuen laitteessa voidaan valita Android- tai MSC/MTP-tila. Jotkin digitaaliset mediasoitimet tai Android-älypuhelimet voivat edellyttää MTP-tilan käyttöä.

\* esim. USB-muistitikku, digitaalinen mediasoitin, Android-älypuhelin

#### Huomautuksia

- Lisätietoja USB-laitteesi yhteensopivuudesta saat takakannessa ilmoitetusta tukisivustosta.
- Älypuhelimet, joihin on asennettu Android OS 4.1 tai sitä uudempi versio, tukevat Android Open Accessory 2.0 (AOA 2.0) -protokollaa. Jotkin älypuhelimet eivät kuitenkaan ehkä täysin tue AOA 2.0 -protokollaa, vaikka niihin olisi asennettu Android OS 4.1 tai sitä uudempi versio. Lisätietoja Android-puhelimesi yhteensopivuudesta saat takakannessa ilmoitetusta tukisivustosta.

- Seuraavien tiedostojen toistoa ei tueta.
  - MP3/WMA/FLAC:
  - tekijänoikeuksin suojatut tiedostot
  - DRM (Digital Rights Management) -tiedostot
  - monikanavaiset äänitiedostot
- MP3/WMA:
- häviöttömästi pakatut tiedostot

Valitse USB-laitteesta riippuen USB-tila (Android- tai MSC/MTP-tila) ennen liitäntöjen tekemistä (sivu 19).

- 1 Liitä USB-laite USB-liitäntään (sivu 10).

Toisto käynnistyy.

Jos laite on jo yhdistetty, valitse toiston käynnistämiseksi [USB] painamalla SRC (näyttöön tulee [IPD], kun iPod-laite tunnistetaan).

- 2 Säädä laitteen äänenvoimakkuutta.

#### Toiston pysäyttäminen

Paina OFF 1 sekunnin ajan.

#### Laitteen irrottaminen

Pysäytä toisto ja irrota laite.

#### iPhone-puhelinta koskeva varoitus

Kun liität iPhone-puhelimen USB-liitäntään, puhelun äänenvoimakkuutta säädetään iPhone-puhelimesta, ei laitteesta. Älä tahattomasti lisää äänenvoimakkuutta laitteessa puhelun aikana, sillä puhelun päättyessä voi kuulua yllättäen voimakas ääni.

### BLUETOOTH-laitteessa olevan sisällön toistaminen

Voit toistaa BLUETOOTH A2DP (Advanced Audio Distribution Profile) -profiilia tukevassa yhdistetyssä laitteessa olevaa sisältöä.



- 1 Muodosta BLUETOOTH-yhteys äänilaitteeseen (sivu 7).

Voit valita äänilaitteen painamalla MENU ja valitsemalla sitten [BLUETOOTH] → [SET AUDIODEV] (sivu 21).

- 2 Valitse [BT AUDIO] painamalla SRC.
- 3 Käynnistä toisto äänilaitteesta.
- 4 Säädä laitteen äänenvoimakkuutta.

#### Huomautuksia

- Joidenkin äänilaitteiden tapauksessa joitakin tietoja, kuten kappaleen nimeä, numeroa ja toistoaikaa sekä toiston tilaa, ei ehkä näytetä tässä laitteessa.
- Vaikka tässä laitteessa vaihdetaan äänilähdettä, äänilaite ei pysäytä toistoa.
- [BT AUDIO] ei ilmesty näyttöön, kun SongPal-sovellusta käytetään BLUETOOTH-toiminnolla.

#### BLUETOOTH-laitteen äänenvoimakkuustason sovittaminen muihin äänilähteisiin

Aloita BLUETOOTH-äänilaitteen sisällön toisto kohtalaisella äänenvoimakkuudella ja määritä tavallinen kuunteluäänenvoimakkuus laitteessa. Paina MENU ja valitse [SOUND] → [SET BTA VOL] (sivu 20).

## Kappaleiden hakeminen ja toistaminen

### Toistuva toisto ja satunnaistoisto

Ei ole käytettävissä, kun liitettyä on Android-tilassa oleva USB-laite.

- 1 Valitse haluttu toistotila painamalla toiston aikana toistuvasti (toisto) tai (satunnaistoisto).  
Toiston käynnistäminen valitussa toistotilassa voi kestää jonkin aikaa.

Käytettävissä olevat toistotilat vaihtelevat valitun äänilähteen mukaan.

### Kappaleen hakeminen nimen mukaan (Quick-BrowZer™)

Ei ole käytettävissä, kun liitettyä on Android-tilassa oleva USB-laite tai iPod.

- 1 Voit näyttää hakuluokkien luettelon painamalla CD- tai USB-toiston aikana (selaa)\*.  
Kun kappaleluettelo avautuu, tuo haluttu hakuluokka näyttöön painamalla toistuvasti (takaisin).

\* Voit palata USB-toiston aikana suoraan luokaluettelon alkuun painamalla (selaa) yli 2 sekunnin ajan.

- 2 Valitse haluttu hakuluokka kiertämällä säätökiekkoa ja vahvista valinta painamalla sitä.
- 3 Hae haluttu kappale toistamalla vaihe 2.  
Toisto käynnistyy.

Poistuminen Quick-BrowZer-tilasta  
Paina (selaa).

### Hakeminen ohittamalla kohteet (Hyppytila)

Ei ole käytettävissä, kun liitettyä on Android-tilassa oleva USB-laite tai iPod.

- 1 Paina (selaa).
- 2 Paina (SEEK +).
- 3 Valitse kohde kiertämällä säätökiekkoa.  
Luettelossa hypätään kohteiden kokonaismäärästä 10 % olevin askelin.
- 4 Voit palata Quick-BrowZer-tilaan painamalla ENTER.  
Valittu kohde tulee näyttöön.
- 5 Valitse haluttu kohde kiertämällä säätökiekkoa ja paina sitä.  
Toisto käynnistyy.

## Handsfree-puhelut (vain BLUETOOTH-toiminnolla)

Jos haluat käyttää matkapuhelinta, liitä se tähän laitteeseen. Voit yhdistää laitteeseen kaksi matkapuhelinta. Lisätietoja on kohdassa "BLUETOOTH-laitteen valmisteleminen" (sivu 7).



## Puhelun vastaanottaminen

- 1 Paina CALL, kun puhelu vastaanotetaan soittoaänellä.**  
Puhelu alkaa.

### Huomautus

Soittoaäni ja puhujan ääni kuuluvat vain etukaiuttimista.

### Puhelun hylkääminen

Paina OFF 1 sekunnin ajan.

### Puhelun lopettaminen

Paina CALL uudelleen.

## Puhelun soittaminen

Voit soittaa puhelun puhelinluettelosta tai puheluhistoriasta, kun liitettyä on PBAP (Phone Book Access Profile) -profiilia tukeva matkapuhelin.

Kun laitteeseen on yhdistetty kaksi matkapuhelinta, valitse jompikumpi puhelin.

### Puhelinluettelosta

- 1 Paina CALL.**  
Kun laitteeseen on yhdistetty kaksi matkapuhelinta, valitse jompikumpi puhelin säätökiekolla ja paina säätökiekkoa.
- 2 Valitse [PHONE BOOK] kiertämällä säätökiekkoa ja paina sitä.**

- 3 Valitse alkukirjain alkukirjainten luettelosta kiertämällä säätökiekkoa ja paina sitä.**
- 4 Valitse nimi nimien luettelosta kiertämällä säätökiekkoa ja paina sitä.**
- 5 Valitse numero numeroiden luettelosta kiertämällä säätökiekkoa ja paina sitä.**  
Puhelu alkaa.

### Puheluhistoriasta

- 1 Paina CALL.**  
Kun laitteeseen on yhdistetty kaksi matkapuhelinta, valitse jompikumpi puhelin säätökiekolla ja paina säätökiekkoa.
- 2 Valitse [RECENT CALL] kiertämällä säätökiekkoa ja paina sitä.**  
Puheluhistorialuettelo tulee näyttöön.
- 3 Valitse nimi tai puhelinnumero puheluhistoriasta kiertämällä säätökiekkoa ja paina sitä.**  
Puhelu alkaa.

### Puhelinnumeron syötöllä

- 1 Paina CALL.**  
Kun laitteeseen on yhdistetty kaksi matkapuhelinta, valitse jompikumpi puhelin säätökiekolla ja paina säätökiekkoa.
- 2 Valitse [DIAL NUMBER] kiertämällä säätökiekkoa ja paina sitä.**
- 3 Syötä puhelinnumero kiertämällä säätökiekkoa, valitse [ ] (välilyönti) ja paina ENTER\*.**  
Puhelu alkaa.

\* Voit siirtää digitaalista lukemaa painamalla **◀▶** (SEEK -/+).

### Huomautus

Näyttöön tulee merkin [#] sijaan merkki [ \_ ].

## Uudelleenvalinnalla

- 1 Paina CALL.**  
Kun laitteeseen on yhdistetty kaksi matkapuhelinta, valitse jompikumpi puhelin säätökiekolla ja paina säätökiekkoa.
- 2 Valitse [REDIAL] kiertämällä säätökiekkoa ja paina sitä.**  
Puhelu alkaa.

## Puhetunnisteilla

Voit soittaa puhelun sanomalla laitteeseen liitettyyn, puhevalintatoimintoa tukevaan matkapuhelimeen tallennetun puhetunnisteen.

- 1 Paina CALL.**  
Kun laitteeseen on yhdistetty kaksi matkapuhelinta, valitse jompikumpi puhelin säätökiekolla ja paina säätökiekkoa.
- 2 Valitse [VOICE DIAL] kiertämällä säätökiekkoa ja paina sitä.**  
Voit myös painaa VOICE-painiketta yli 2 sekunnin ajan.
- 3 Sano matkapuhelimeen tallennettu puhetunniste.**  
Puhe tunnistetaan, ja puhelu soitetaan.

### Puhevalinnan peruuttaminen

Paina VOICE.

## Puhelun aikana käytettävissä olevat toiminnot

### Soittoäänen äänenvoimakkuuden säätäminen

Kierrä säätökiekkoa puhelun vastaanottamisen aikana.

### Puhujan puheen äänenvoimakkuuden säätäminen

Kierrä säätökiekkoa puhelun aikana.

### Toisen osapuolen äänenvoimakkuuden säätäminen (Mikrofonin vahvistuksen säätäminen)

Paina MIC.

Säädettävät äänenvoimakkuustasot: [MIC-LOW], [MIC-MID], [MIC-HI].

### Kaiun ja kohinan vähentäminen (Kaiunpoisto/kaiunpoistotila)

Paina MIC jonkin aikaa.

Asetettavissa oleva tila: [EC/NC-1], [EC/NC-2].

### Vaihtaminen handsfree-tilan ja kädessä pideltävän tilan välillä

Voit vaihtaa puhelun äänen laitteen ja matkapuhelimen välillä painamalla puhelun aikana MODE.

### Huomautus

Joissakin matkapuhelimeissa tämä toiminto ei ehkä ole käytettävissä.

## Hyödyllisiä toimintoja

### SongPal iPhone- ja Android-puhelimissa

SongPal-sovelluksen uusin versio on ladattava App Storesta iPhoneen tai Google Playstä Android-älypuheliimeen.



#### Huomautuksia

- Noudata turvallisuussyistä paikallisia liikennelakeja ja -määräyksiä, äläkä käytä sovellusta ajon aikana.
- SongPal on sovellus, jonka avulla voit ohjata SongPalia tukevia Sony-äänilaitteita iPhone- tai Android-älypuhelimella.
- SongPalilla tapahtuvan ohjauksen mahdollisuudet vaihtelevat liitetyn laitteen mukaan.
- Lisätietoja SongPalin toimintojen käytöstä saat iPhone- tai Android-älypuhelimien käyttöohjeesta.
- Lisätietoja SongPalista saat seuraavasta URL-osoitteesta:  
<http://rd1.sony.net/help/speaker/songpal/>
- Käy alla olevassa sivustossa ja tarkista yhteensopivat iPhone- ja Android-älypuhelinmallit.  
iPhone: käy App Storessa  
Android-älypuhelin: käy Google Playssä

### SongPal-yhteyden muodostaminen

- 1 Muodosta BLUETOOTH-yhteys iPhone- tai Android-älypuheliimeen (sivu 7).  
Voit valita äänilaitteen painamalla MENU ja valitsemalla sitten [BLUETOOTH] → [SET AUDIODEV] (sivu 21).
- 2 Käynnistä SongPal-sovellus.
- 3 Paina MENU, valitse [SONGPAL] kiertämällä säätökiekkoa ja paina sitä.

- 4 Valitse [CONNECT] kiertämällä säätökiekkoa ja paina sitä.  
iPhone- tai Android-älypuheliimeen muodostetaan yhteys.  
Lisätietoja iPhone- tai Android-älypuhelimien toiminnoista on sovelluksen ohjeessa.

#### Jos laitenumero tulee näyttöön

Varmista, että numero (esim. 123456) tulee näyttöön, ja valitse sitten iPhone- tai Android-älypuheliimesta [Yes].

#### Yhteyden katkaiseminen

- 1 Paina MENU, valitse [SONGPAL] kiertämällä säätökiekkoa ja paina sitä.
- 2 Valitse [CONNECT] kiertämällä säätökiekkoa ja paina sitä.

### Lähteen tai sovelluksen valitseminen

Voit valita halutun lähteen tai sovelluksen iPhone- tai Android-älypuheliimesta.

#### Lähteen valitseminen

Paina toistuvasti SRC. Voit myös painaa SRC, kiertää säätökiekon halutun lähteen kohdalle ja painaa ENTER.

#### Lähdeluettelon näyttäminen

Paina SRC.

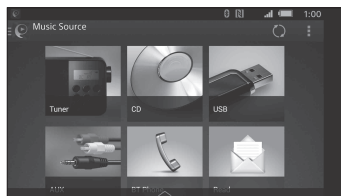



## Erialaisten tietojen lukeminen puheopastuksella (vain Android-älypuhelimet)

Vastaanotetut tekstiviestit sekä Twitter-, Facebook- ja kalenteri-ilmoitukset luetaan automaattisesti auton kaiuttimien kautta.

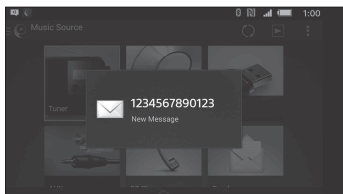

Lisätietoja asetuksista on sovelluksen ohjeessa.

## Puheentunnistuksen ottaminen käyttöön (vain Android-älypuhelimet)

Rekisteröimällä sovellukset voit ohjata niitä äänikomennoilla. Lisätietoja on sovelluksen ohjeessa.

### Puheentunnistuksen ottaminen käyttöön

- 1 Ota puheentunnistus käyttöön painamalla VOICE jonkin aikaa.
- 2 Sano haluttu äänikomento mikrofonin, kun Android-älypuhelimien näyttöön ilmestyy [Say Source or App].

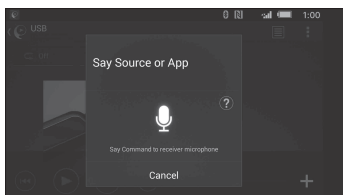

### Huomautuksia

- Puheentunnistus ei ehkä joissakin tapauksissa ole käytettävissä.
- Liitetyn Android-älypuhelimien suorituskyvystä riippuen puheentunnistus ei ehkä toimi oikein.
- Käytä laitetta olosuhteissa, joissa puheentunnistuksen aikana kuuluu mahdollisimman vähän melua, kuten moottorin ääntä.

## Vastaaminen tekstiviestiin (vain Android-älypuhelimet)

Voit vastata viestiin puheentunnistuksella.

- 1 Ota puheentunnistus käyttöön ja sano "Reply".

SongPal-sovellukseen ilmestyy viestin syöttönäyttö.

- 2 Luo vastausviesti puheentunnistuksella.

SongPal-sovellukseen ilmestyy viestivaihtoehtojen luettelo.

- 3 Valitse haluttu viesti kiertämällä säätökiekkoa ja paina sitä.

Viesti lähetetään.

## Ääni- ja näyttöasetusten määrittäminen

Voit säätää ääni- ja näyttöasetuksia iPhone- tai Android-älypuhelimella.

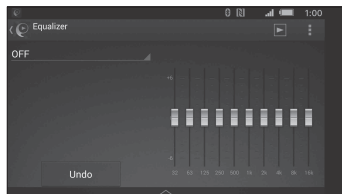

Lisätietoja asetuksista on sovelluksen ohjeessa.

## Siri Eyes Freen käyttäminen

Siri Eyes Freen avulla voit käyttää iPhone-puhelimen handsfree-laitetta puhumalla mikrofonin. Tämä toiminto edellyttää, että yhdistät iPhone-puhelimen laitteeseen BLUETOOTH-toiminnolla. Toiminto on käytettävissä vain iPhone 4s -puhelimissa tai sitä uudemmissa versioissa. Varmista, että iPhone-puhelimessa käytetään uusinta iOS-versiota.

BLUETOOTH-rekisteröinti on suoritettava sekä iPhone-puhelimen ja laitteen väliset yhteysasetukset on määritettävä ennakkoon. Lisätietoja on kohdassa "BLUETOOTH-laitteen valmistelemine" (sivu 7). Voit valita iPhone-puhelimen MENU ja valitsemalla sitten [BLUETOOTH] → [SET AUDIODEV] (sivu 21).

## 1 Ota Siri-toiminto iPhone-puhelimessa käyttöön.

Lisätietoja on iPhone-puhelimen mukana toimitetussa käyttöohjeessa.

## 2 Paina VOICE-painiketta yli 2 sekunnin ajan.

Äänikomentonäyttö avautuu.

## 3 Odota, että iPhone-puhelin antaa äänimerkin, ja puhu mikrofoniiin.

iPhone-puhelin antaa taas äänimerkin, ja sitten Siri alkaa vastata.

### Siri Eyes Freen poistaminen käytöstä

Paina VOICE.

#### Huomautuksia

- iPhone-puhelin ei ehkä kaikissa käyttöolosuhteissa tunnista ääntäsi. (Esimerkiksi silloin, kun olet liikkuvassa autossa.)
- Siri Eyes Free ei ehkä toimi oikein tai vasteaika voi olla tavallista pidempi paikoissa, joissa iPhone-signaaleja on vaikea vastaanottaa.
- iPhone-puhelimen käyttöolosuhteista riippuen Siri Eyes Free ei ehkä toimi oikein tai se voi sulkeutua.
- Jos toistat kappaleen iPhone-puhelimella BLUETOOTH-ääniyhteyden kautta, Siri Eyes Free sulkeutuu automaattisesti ja laite siirtyy BLUETOOTH-äänilähteeseen, kun kappaleen toisto alkaa BLUETOOTH-yhteyden kautta.
- Kun Siri Eyes Free otetaan käyttöön äänentoiston aikana, laite voi siirtyä BLUETOOTH-äänilähteeseen, vaikka et määritä toistettavaa kappaletta.
- Kun liität iPhone-puhelimen USB-liitäntään, Siri Eyes Free ei ehkä toimi oikein tai se voi sulkeutua.
- Kun liität iPhone-puhelimen laitteeseen USB-liitäntän kautta, älä ota Siriä käyttöön iPhone-puhelimesta. Siri Eyes Free ei ehkä toimi oikein tai se voi sulkeutua.
- Ääntä ei kuulu, kun Siri Eyes Free otetaan käyttöön.

## Asetukset

### DEMO-tilan peruuttaminen

Voit sulkea esittelynäytön, joka näkyy, kun lähde on sammutettu ja kello on näytössä.

- 1 Paina MENU, valitse [GENERAL] kiertämällä säätökiekkoa ja paina sitä.
- 2 Valitse [SET DEMO] kiertämällä säätökiekkoa ja paina sitä.
- 3 Valitse [SET DEMO-OFF] kiertämällä säätökiekkoa ja paina sitä.  
Asetus on määritetty.
- 4 Paina ↶ (takaisin) kaksi kertaa.  
Näyttö palaa normaaliin vastaanotto- ja toistotilaan.

### Perusasetusten määrittäminen

Voit määrittää seuraavien asetusluokkien kohteet:

Yleiset asetukset (GENERAL), ääniasetukset (SOUND), näyttöasetukset (DISPLAY), BLUETOOTH-asetukset (BLUETOOTH), SongPal-asetukset (SONGPAL)

- 1 Paina MENU.
- 2 Valitse asetusluokka kiertämällä säätökiekkoa ja paina sitä.  
Määritettävissä olevat kohteet vaihtelevat lähteen ja asetusten mukaan.
- 3 Valitse asetukset kiertämällä säätökiekkoa ja paina sitä.

### Palaaminen edelliseen näyttöön

Paina ↶ (takaisin).

---

# Yleiset asetukset (GENERAL)

---

## AREA

Määrittää laitteen käyttöalueen: [EUROPE], [RUSSIA].

Jos asetettuna olevaa aluetta vaihdetaan, laitteen asetukset palautetaan, ja kello tulee näkyviin.

(Käytettävissä vain silloin, kun lähde on sammutettu ja kello on näytössä.)

---

## DEMO (esittely)

Ottaa esittelyn käyttöön: [ON], [OFF].

---

## CLOCK-ADJ (kellonajan asettaminen) (sivu 7)

## CAUT ALM (varoitusaäni)

Ottaa varoitusaänen käyttöön: [ON], [OFF] (sivu 6).

(Käytettävissä vain silloin, kun lähde on sammutettu ja kello on näytössä.)

---

## BEEP

Ottaa äänimerkin käyttöön: [ON], [OFF].

---

## AUTO OFF

Hiljenee automaattisesti halutun ajan kuluttua, kun laite sammutetaan: [ON] (30 minuuttia), [OFF].

---

## STEERING

Rekisteröi/palauttaa ohjauspyörän kauko-ohjaimen asetukset. (Käytettävissä vain silloin, kun laite on liitetty liitäntäkaapelilla (ei sisälly toimitukseen).) (Käytettävissä vain silloin, kun lähde on sammutettu ja kello on näytössä.)

**STR CONTROL** (ohjauspyörän kauko-ohjain)

Valitsee yhdistetyn kauko-ohjaimen syöttötilan. Sovika syöttötila toimintahäiriöiden välttämiseksi ennen käyttöä yhdistettyyn kauko-ohjaimen.

### CUSTOM

Ohjauspyörän kauko-ohjaimen syöttötila

### PRESET

Langallisen kauko-ohjaimen syöttötila ohjauspyörän kauko-ohjainta lukuun ottamatta (valitaan automaattisesti, kun [RESET CUSTOM] suoritetaan)

---

## EDIT CUSTOM

Rekisteröi toiminnot (SOURCE, ATT, VOL +/-, SEEK +/-, VOICE, ON HOOK, OFF HOOK) ohjauspyörän kauko-ohjaimen:

- 1 Valitse ohjauspyörän kauko-ohjaimen määritettävä toiminto kiertämällä säätökiekkoa ja paina sitä.
- 2 Kun [REGISTER] vivakkuu, paina jonkin aikaa sitä ohjauspyörän kauko-ohjaimen painiketta, johon haluat liittää toiminnon. Kun rekisteröinti on suoritettu, näyttöön tulee [REGISTERED].
- 3 Jos haluat rekisteröidä muita toimintoja, toista vaiheet 1 ja 2.

(Käytettävissä vain silloin, kun [STR CONTROL] -asetuksena on [CUSTOM].)

## RESET CUSTOM

Palauttaa ohjauspyörän kauko-ohjaimen asetukset: [YES], [NO].

(Käytettävissä vain silloin, kun [STR CONTROL] -asetuksena on [CUSTOM].)

---

## Huomautuksia

- Asetuksia määritettäessä voi käyttää vain laitteen painiketoimintoja. Pysäköi auto turvallisuussyistä ennen tämän asetuksen määrittämistä.
  - Vaikka rekisteröinnin aikana tapahtuu virhe, kaikki aikaisemmin rekisteröidyt tiedot jäävät muistiin. Aloita rekisteröinti alusta toiminnosta, jonka kohdalla virhe ilmeni.
  - Tämä toiminto ei ehkä ole käytettävissä kaikissa ajoneuvoissa. Lisätietoja ajoneuvosi yhteensopivuudesta saat takakannessa ilmoitetusta tukisivustosta.
- 

## USB MODE

Vaihtaa USB-tilaa: [ANDROID], [MSC/MTP]. (Käytettävissä vain silloin, kun USB-lähde on valittuna.)

---

## CT (kellonaika)

Ottaa CT-toiminnon käyttöön: [ON], [OFF].

---

## AF/TA (vaihtoehtoiset taajuudet / liikennetiedotteet)

Valitsee vaihtoehtoisten taajuuksien (AF) ja liikennetiedotteiden (TA) asetuksen: [AF-ON], [TA-ON], [AF/TA-ON], [AF/TA-OFF].

---

---

## REGIONAL

Rajoittaa vastaanoton tietylle alueelle:  
[ON], [OFF].  
(Käytettävissä vain FM-lähetyskiä vastaanotettaessa.)

---

## BTM (paras viritysmuisti) (sivu 10)

(Käytettävissä vain silloin, kun viritin on valittuna.)

---

## FIRMWARE

(Käytettävissä vain silloin, kun lähde on sammutettu ja kello on näytössä.)  
Tarkistaa/päivittää laiteohjelmiston version. Lisätietoja on takakannessa ilmoitetussa tukisivustossa.

**FW VERSION** (laiteohjelmiston versio)  
Näyttää nykyisen laiteohjelmiston version.

**FW UPDATE** (laiteohjelmiston päivitys)

Käynnistää laiteohjelmiston päivitysprosessin: [YES], [NO].

Laiteohjelmistopäivityksen suorittaminen kestää muutaman minuutin. Älä käännä virta-avainta päivityksen aikana OFF-asettoon äläkä poista USB-laitetta.

---

# Ääniasetukset (SOUND)

Tämä asetusvalikko ei ole käytettävissä, kun lähde on sammutettu ja kello on näytössä.

---

## EQ10 PRESET

Valitsee taajuuskorjainkäyrän kymmenestä vaihtoehdosta tai poistaa toiminnon käytöstä:

[OFF], [R&B], [ROCK], [POP], [HIP-HOP], [ELECTRONICA], [JAZZ], [SOUL], [COUNTRY], [KARAOKE]\*, [CUSTOM].

Taajuuskorjainasetus voidaan tallentaa kunkin lähteen osalta muistiin.

\* [KARAOKE] vähentää lauluäänen voimakkuutta, mutta lauluääntä ei voi poistaa kokonaan toiston aikana. Mikrofonin käyttöä ei myöskään tueta.

---

## EQ10 CUSTOM

Valitsee EQ10-asetukseksi [CUSTOM].

Valitsee taajuuskorjaimen käyrän:  
[BAND1] 32 Hz, [BAND2] 63 Hz, [BAND3] 125 Hz, [BAND4] 250 Hz, [BAND5] 500 Hz, [BAND6] 1 kHz, [BAND7] 2 kHz, [BAND8] 4 kHz, [BAND9] 8 kHz, [BAND10] 16 kHz.  
Äänenvoimakkuustasoa voidaan säätää 1 dB:n välein -6 dB:n ja +6 dB:n välillä.

---

## BALANCE

Säätää äänen tasapainoa:  
[RIGHT-15] – [CENTER] – [LEFT-15].

---

## FADER

Säätää suhteellista tasoa:  
[FRONT-15] – [CENTER] – [REAR-15].

---

## S.WOOFER (bassokaiutin)

**SW LEVEL** (bassokaiuttimen taso)

Säätää bassokaiuttimen äänenvoimakkuustasoa:  
[+6 dB] – [0 dB] – [-6 dB].  
(Pienimpänä asetuksena näkyy [ATT].)

**SW PHASE** (bassokaiuttimen vaihe)

Valitsee bassokaiuttimen vaiheen:  
[NORM], [REV].

**LPF FREQ** (alipäästösuotimen taajuus)

Valitsee bassokaiuttimen rajataajuuden:  
[80Hz], [100Hz], [120Hz].

---

## HPF FREQ (ylipäästösuotimen taajuus)

Valitsee etu-/takakaiuttimen rajataajuuden: [OFF], [80Hz], [100Hz], [120Hz].

---

## AUX VOL (AUX-liitännän

äänenvoimakkuustaso)

Säätää kunkin liitetyn lisälaitteen äänenvoimakkuustasoa:  
[+18 dB] – [0 dB] – [-8 dB].

Tätä asetusta käytettäessä äänenvoimakkuustasoa ei tarvitse säätää laitteiden välillä.

(Käytettävissä vain silloin, kun AUX on valittuna.)

---

## BTA VOL (BLUETOOTH-

äänenvoimakkuustaso)

Säätää kunkin liitetyn BLUETOOTH-laitteen äänenvoimakkuustasoa:  
[+6 dB] – [0 dB] – [-6 dB].

Tätä asetusta käytettäessä äänenvoimakkuustasoa ei tarvitse säätää laitteiden välillä.

(Käytettävissä vain silloin, kun valittuna on BT-ääni tai -sovellus.)

---

## Näyttöasetukset (DISPLAY)

---

### DIMMER

Muuttaa näytön kirkkautta:

MEX-N5200BT: [OFF], [ON], [AT]  
(automaattinen), [CLK].

([AT] on käytettävissä vain silloin, kun valaistuksen ohjausjohto on liitetty ja ajovalo on käytössä.)

MEX-N4200BT: [OFF], [ON], [CLK].

Jos haluat määrittää tämän toiminnon käytettäväksi vain tietynä aikana, valitse [CLK] ja aseta alkamis- ja päättymisajat.

– Kirkkauden asettaminen, kun himmennintoiminto on käytössä:

Valitse [DIMMER]-asetukseksi [ON] ja säädä sitten [BRIGHTNESS]-asetusta.

– Kirkkauden asettaminen, kun himmennintoiminto on poistettu käytöstä:

Valitse [DIMMER]-asetukseksi [OFF] ja säädä sitten [BRIGHTNESS]-asetusta.

Kirkkausasetus tallennetaan ja otetaan käyttöön, kun himmennintoiminto otetaan käyttöön tai poistetaan käytöstä.

---

### BRIGHTNESS

Säätää näytön kirkkautta. Kirkkaustaso on säädettävissä: [1] – [10].

---

### BUTTON-C (painikkeiden väri) (vain MEX-N5200BT)

Määrittää painikkeille esiasetetun tai mukautetun värin.

#### COLOR

Valitsee värin 15 esiasetetusta väristä ja 1 mukautetusta väristä.

#### CUSTOM-C (mukautettu väri)

Rekisteröi painikkeille mukautetun värin.

RGB RED, RGB GRN, RGB BLUE

Säädettävä värialue: [0] – [32] ([0] ei ole valittavissa kaikkia värialueita varten).

---

### DSPL-C (näyttöväri) (vain MEX-N5200BT)

Määrittää näytölle esiasetetun tai mukautetun värin.

#### COLOR

Valitsee värin 15 esiasetetusta väristä ja 1 mukautetusta väristä.

#### CUSTOM-C (mukautettu väri)

Rekisteröi näytölle mukautetun värin.

RGB RED, RGB GRN, RGB BLUE

Säädettävä värialue: [0] – [32] ([0] ei ole valittavissa kaikkia värialueita varten).

---

### SND SYNC (äänen synkronointi)

Aktivoi valaistuksen synkronoinnin äänen mukaan: [ON], [OFF].

---

### AUTO SCR (automaattinen vieritys)

Vierittää pitkiä kohteita automaattisesti: [ON], [OFF].

(Ei ole käytettävissä, kun valittuna on AUX tai viritin.)

---

---

## BLUETOOTH-asetukset (BLUETOOTH)

---

### PAIRING (sivu 8)

Yhdistää enintään kaksi BLUETOOTH-laitetta: [DEVICE 1], [DEVICE 2].

[DEVICE 1] tai [DEVICE 2] muuttuu pariaksi liitetyn laitteen nimeksi, kun pariliitos on muodostettu.

---

### AUDIODEV (äänilaitte)

Valitsee äänilaitteen.

Laitteen [DEVICE 1] kanssa pariaksi liitettyyn laitteeseen tai käytössä olevaan A2DP-äänilaitteeseen ilmestyy [\*].

---

### RINGTONE

Valitsee, kuuluuko soittoaäni tästä laitteesta vai yhdistetystä matkapuhelimesta: [1] (tämä laite), [2] (matkapuhelin).

---

### AUTO ANS (automaattinen vastaus)

Asettaa tämän laitteen vastaamaan saapuvaan puheluun automaattisesti: [OFF], [1] (noin 3 sekuntia), [2] (noin 10 sekuntia).

---

---

**AUTOPAIR** (automaattinen pariliitoksen muodostaminen)

Käynnistää automaattisesti BLUETOOTH-pariliitoksen muodostamisen heti, kun USB-liitäntään liitetään iOS 5.0 -pohjainen tai sitä uudempi laite: [ON], [OFF].

---

**BT SIGNAL** (BLUETOOTH-signaali) (sivu 9)

Ottaa BLUETOOTH-toiminnon käyttöön tai poistaa sen käytöstä.

---

**BT INIT** (BLUETOOTH-toiminnon alustaminen)

Alustaa kaikki BLUETOOTH-toimintoon liittyvät asetukset (esim. pariliitostiedot, esiasetusnumerot ja laitteen tiedot): [YES], [NO].

Kun hävität laitteen, alusta sen kaikki asetukset.

(Käytettävissä vain silloin, kun lähde on sammutettu ja kello on näytössä.)

---

---

## SongPal-toiminnon määrittäminen (SONGPAL)

---

**AUTO LAUNCH**

Ottaa SongPalin automaattisen käynnistyksen käyttöön: [ON], [OFF].

Kun valittuna on [ON], SongPal muodostaa automaattisesti yhteyden, kun BLUETOOTH-yhteys on muodostettu.

---

**CONNECT** (sivu 16)

Ota SongPal-toiminto (yhteys) käyttöön ja poista se käytöstä.

---

## Lisätietoja

### Laiteohjelmiston päivittäminen

Voit päivittää laiteohjelmiston siirtymällä takakannessa ilmoitettuun tukisivustoon ja toimimalla verkossa annettujen ohjeiden mukaan.

#### Huomautuksia

- Laiteohjelmiston päivittämiseen tarvitaan USB-laite (lisävaruste). Tallenna päivitysohjelma USB-laitteeseen, liitä laite USB-liitäntään ja suorita sitten päivitys.
- Laiteohjelmistopäivityksen suorittaminen kestää muutaman minuutin. Älä käännä virta-avainta päivityksen aikana OFF-asentoon äläkä poista USB-laitetta.

---

### Varotoimet

- Anna laitteen jäähtyä, jos auto on ollut pysäköitynä suorassa auringonvalossa.
- Älä jätä etupaneelia tai äänilaitteita auton sisälle, sillä suoran auringonvalon aiheuttama kuumuus voi vahingoittaa niitä.
- Tehoantenni työntyy automaattisesti esiin.

#### Kosteuden tiivistyminen

Jos laitteen sisälle tiivistyy kosteutta, poista levy ja anna laitteen kuivua noin tunnin ajan. Muussa tapauksessa laite ei toimi oikein.

#### Hyvän äänenlaadun varmistaminen

Älä läikytä nesteitä laitteen tai levyjen päälle.

## Huomautuksia levyistä

- Älä altista levyjä suoralle auringonvalolle äläkä lämpölähteille, kuten lämpöilmakanaville. Älä myöskään jätä levyä suoraan auringonvaloon pysäköityyn autoon.
- Pyyhi levyt ennen toistamista puhdistusliinalla keskeltä reunoja kohti. Älä käytä puhdistamiseen bensiiniä, tinneriä tai muita liuottimia äläkä alan liikkeissä myytäviä puhdistusaineita.
- Tämä laite on tarkoitettu Compact Disc (CD) -standardin mukaisten levyjen toistamiseen. DualDisc-levyt ja eräät muut tekijänoikeussuojauksella varustetut musiikkilevyt eivät ole Compact Disc (CD) -standardin mukaisia. Siksi niitä ei ehkä voi toistaa tällä laitteella.



- Levyt, joita tällä laitteella EI VOI toistaa:
  - levyt, joiden pinnassa on etikettejä, tarroja tai teippiä. Tämä saattaa aiheuttaa toimintahäiriön tai tuhota levyn.
  - epätavallisen (esimerkiksi sydämen, neliön tai tähden) muotoiset levyt. Tällaisten levyjen toistaminen voi vaurioittaa laitetta.
  - 8 cm:n levyt.

## Huomautuksia CD-R-/CD-RW-levyistä

- Jos multisession-muodossa tallennettu levy alkaa CD-DA-sessiollla, se tunnustetaan CD-DA-levyksi, eikä muita sessioita toisteta.
- Levyt, joita tällä laitteella EI VOI toistaa:
  - tallennuslaadultaan huonot CD-R-/CD-RW-levyt
  - yhteensopimattomalla tallennusvälineellä tallennetut CD-R-/CD-RW-levyt
  - virheellisesti viimeistellyt CD-R-/CD-RW-levyt
  - muut kuin musiikki-CD-formaatissa tai ISO9660 Level 1/Level 2-, Joliet/Romeo- tai multisession-yhteensopivassa MP3-muodossa tallennetut CD-R-/CD-RW-levyt.

## Äänitiedostojen toistojärjestys

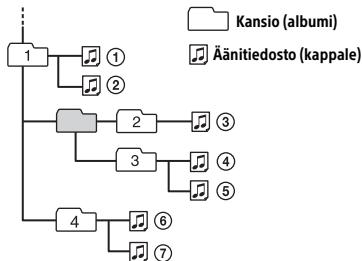

## Tietoja iPod-laitteesta

- Voit muodostaa yhteyden seuraaviin iPod-malleihin. Päivitä iPod-laitteisiin uusin ohjelmisto ennen käyttöä.

Yhteensopivat iPhone- ja iPod-mallit

Yhteensopiva malli	Bluetooth®	USB
iPhone SE	✓	✓
iPhone 6s Plus	✓	✓
iPhone 6s	✓	✓
iPhone 6 Plus	✓	✓
iPhone 6	✓	✓
iPhone 5s	✓	✓
iPhone 5c	✓	✓
iPhone 5	✓	✓
iPhone 4s	✓	✓
iPod touch (6. sukupolvi)	✓	✓
iPod touch (5. sukupolvi)	✓	✓
iPod nano (7. sukupolvi)		✓

- Made for iPod- ja Made for iPhone -merkinnät tarkoittavat, että elektroninen lisälaitte on suunniteltu käytettäväksi erityisesti iPod- tai iPhone-laitteen kanssa ja lisälaitteen kehittäjä takaa, että laite on Applen suorituskykyä koskevien standardien mukainen. Apple ei vastaa tämän laitteen toiminnasta tai siitä, että laite on turvallisuusmääräysten ja muiden lakisääteisten standardien mukainen. Huomaa, että tällaisen lisälaitteen käyttö iPod- tai iPhone-laitteen kanssa voi vaikuttaa langattomaan suorituskykyyn.

Jos sinulla on laitteeseen liittyviä kysymyksiä tai ongelmia, joita ei käsitellä tässä käyttöohjeessa, ota yhteyttä lähimpään Sony-jälleenmyyjään.

## Ylläpito

### Liitännöiden puhdistaminen

Laite ei ehkä toimi oikein, jos laitteen ja etupaneelin väliset liitännät eivät ole puhtaat. Irrota tämän estämiseksi etupaneeli (sivu 6) ja puhdista sen liitännät vanupuikolla. Älä käytä liian paljon voimaa. Muussa tapauksessa liitännät voivat vahingoittua.

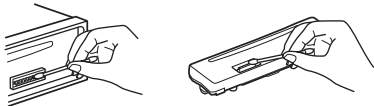

### Huomautuksia

- Katkaise turvallisuussyistä sytytys ennen liitännöiden puhdistamista ja poista avain virtalukosta.
- Älä kosketa liitännöitä suoraan sormillasi tai millään metalliesineillä.

## Tekniset tiedot

### Viritysoio

#### FM

Viritysalue:

Kun [AREA]-asetuksena on [EUROPE]:

87,5 MHz – 108,0 MHz

Kun [AREA]-asetuksena on [RUSSIA]:

FM1/FM2: 87,5 MHz – 108,0 MHz

(50 kHz:n välein)

FM3: 65 MHz – 74 MHz (30 kHz:n välein)

Antenniliitäntä:

Ulkoisen antennin liitäntä

Välitystaajuus:

Kun [AREA]-asetuksena on [EUROPE]:

FM CCIR: -1 956,5 kHz – -487,3 kHz ja

+500,0 kHz – +2 095,4 kHz

Kun [AREA]-asetuksena on [RUSSIA]:

FM CCIR: -1 956,5 kHz – -487,3 kHz ja

+500,0 kHz – +2 095,4 kHz

FM OIRT: -1 815,6 kHz – -943,7 kHz ja

+996,6 kHz – +1 776,6 kHz

Käyttökelpoinen herkkyys: 8 dBf

Selektiivisyys: 75 dB, 400 kHz

Signaali-kohinasuhde: 73 dB

Erottelu: 50 dB, 1 kHz

Taajuusvaste: 20 Hz – 15 000 Hz

#### MW/LW

Viritysalue:

MW: 531 kHz – 1 602 kHz

LW: 153 kHz – 279 kHz

Antenniliitäntä:

Ulkoisen antennin liitäntä

Herkkyys: MW: 26 µV, LW: 50 µV



## CD-soitinosio

Signaali-kohinasuhde: 120 dB

Taajuusvaste: 10 Hz – 20 000 Hz

Huojunta ja värinä: mitattavissa olevan rajan alapuolella

Enimmäismäärät: (vain CD-R-/CD-RW-levyt)

– kansiot (albumit): 150 (pääkansio mukaan lukien)

– tiedostot (kappaleet) ja kansiot: 300 (voi olla vähemmän kuin 300, jos kansioiden/tiedostojen nimissä on monta merkkiä)

– kansion/tiedoston näytettävissä olevat merkit: 32 (Joliet) / 64 (Romeo)

Vastaava koodekki: MP3 (.mp3) ja WMA (.wma)

## USB-soitinosio

Liittymä: USB (Full-speed)

Enimmäisvirta: 1 A

Tunnistettavissa olevien kappaleiden enimmäismäärä:

– kansiot (albumit): 256

– tiedostoja (kappaleita) kansiota kohti: 256

Yhteensopiva Android Open Accessory (AOA) -protokolla: 2.0

Vastaava koodekki:

MP3 (.mp3)

Bittinopeus: 8 kbps – 320 kbps (tukee muuttuvaa bittinopeutta (VBR))

Näytteenottotaajuus: 16 kHz – 48 kHz

WMA (.wma)

Bittinopeus: 32 kbps – 192 kbps (tukee muuttuvaa bittinopeutta (VBR))

Näytteenottotaajuus: 32 kHz, 44,1 kHz, 48 kHz

FLAC (.flac)

Bittisyvyys: 16 bittiä, 24 bittiä

Näytteenottotaajuus: 44,1 kHz, 48 kHz

## Langaton tietoliikenne

Tietoliikennejärjestelmä:

BLUETOOTH-standardin versio 3.0

Lähtö:

BLUETOOTH-standardin teholuokka 2 (enintään +4 dBm)

Enimmäisyhteysalue:

näköetäisyydellä noin 10 m\*1

Taajuuskaista:

2,4 GHz:n kaista

(2,400–2,4835 GHz)

Modulaatiotapa: FHSS

Yhteensopivat BLUETOOTH-profiilit\*2:

A2DP (Advanced Audio Distribution Profile) 1.3

AVRCP (Audio Video Remote Control Profile) 1.3

HFP (Handsfree Profile) 1.6

PBAP (Phone Book Access Profile)

SPP (Serial Port Profile)

Vastaava koodekki:

SBC (.sbc), ACC (.m4a)

\*1 Todelliseen yhteysalueeseen vaikuttavat useat tekijät, kuten laitteiden välissä olevat esteet, mikroaaltouunin lähellä olevat magneettikentät, staattinen sähkö, vastaanottoherkkyys, antennin suorituskyky, käyttöjärjestelmä, ohjelmistosovellus jne.

\*2 BLUETOOTH-standardiprofiilit määrittävät laitteiden välisen BLUETOOTH-tiedonsiirron käyttötilan.

## Tehovahvistinosio

Lähtö: kaiuttimien välillä

Kaiuttimien impedanssi: 4 Ω – 8 Ω

Enimmäislähtöteho: 55 W × 4 (4 Ω)

## Yleistä

Lähdöt:

Äänilähtöliitäntä:

MEX-N5200BT: FRONT, REAR, SUB

MEX-N4200BT: REAR, SUB

Tehoantenni / tehoantennin ohjausliitäntä (REM OUT)

Tulot:

Kauko-ohjaimen tuloliitäntä

Antennin tuloliitäntä

MIC-tuloliitäntä

AUX-tuloliitäntä (stereominiliitäntä)

USB-liitäntä

Tehontarve: 12 V:n tasavirta, auton akku (negatiivinen maadoitus)

Nimellinen virrankulutus: 10 A

Mitat:

noin 178 mm × 50 mm × 177 mm (l/k/s)

Asennusmitat:

noin 182 mm × 53 mm × 160 mm (l/k/s)

Paino: noin 1,2 kg

Pakkauksen sisältö:

Päälaitte (1)

Mikrofoni (1) (vain MEX-N5200BT)

Asennukseen ja liitäntöihin tarvittavat osat (1 sarja)

Lisävarusteet/-laitteet:

Mikrofoni: XA-MC10 (vain MEX-N4200BT)

Jotkin edellä mainituista lisävarusteista eivät ehkä ole saatavilla jälleenmyyjältä. Pyydä lisätietoja jälleenmyyjältä.

Ulkonäkö ja tekniset ominaisuudet voivat muuttua ilman erillistä ilmoitusta.

## Tekijänoikeudet

Bluetooth®-sana ja -logot ovat Bluetooth SIG, Inc:n omistamia rekisteröityjä tavaramerkkejä, joita Sony Corporation käyttää lisenssillä. Muut tavaramerkit ja tuotenimet ovat omistajiensa omaisuutta.

N-merkki on NFC Forum, Inc:n tavaramerkki tai rekisteröity tavaramerkki Yhdysvalloissa ja muissa maissa.

Windows Media on Microsoft Corporationin rekisteröity tavaramerkki tai tavaramerkki Yhdysvalloissa ja/tai muissa maissa.

Tätä tuotetta suojaavat tietyt Microsoft Corporationin immateriaalioikeudet. Tällaisen tekniikan käyttö tai jakelu tämän tuotteen ulkopuolella on kielletty ilman Microsoftin tai valtuutetun Microsoft-tytäryhtiön suostumusta.

iPhone, iPod, iPod classic, iPod nano, iPod touch ja Siri ovat Apple Inc:n Yhdysvalloissa ja muissa maissa rekisteröimiä tavaramerkkejä. App Store on Apple Inc:n palvelumerkki.

MPEG Layer-3 -äänikoodaustekniikkaa ja -patenteja käytetään Fraunhofer IIS:n ja Thomsonin luvalla.

Google, Google Play ja Android ovat Google Inc:n tavaramerkkejä.

## libFLAC

Copyright (C) 2000–2009 Josh Coalson

Copyright (C) 2011–2013 Xiph.Org Foundation

Uudelleenjakelu ja käyttö lähde- ja binäärimuodossa muuttamattomana tai muutettuna on sallittua sillä edellytyksellä, että seuraavat ehdot täyttyvät:

- Lähdekoodin uudelleenjakelun yhteydessä on mainittava edellä oleva tekijänoikeusilmoitus, nämä ehdot ja seuraava vastuuvapautuslauseke.
- Binäärikoodin uudelleenjakelun yhteydessä edellä oleva tekijänoikeusilmoitus, nämä ehdot ja seuraava vastuuvapautuslauseke on liitettävä jakelun mukana toimitettavaan dokumentaatioon ja/tai muihin materiaaleihin.
- Xiph.org Foundationin nimeä tai sen sisällöntuottajien nimiä ei saa käyttää tämän ohjelmiston pohjalta johdettujen tuotteiden markkinoinnissa ilman ennalta myönnettyä kirjallista lupaa.

TÄMÄ OHJELMISTO TOIMITETAAN "SELLAISENAAN" JA TEKIJÄNOIKEUKSIEN HALTIJAT JA MUUT SISÄLLÖNTUOJTAJAT EIVÄT MYÖNNÄ MITÄÄN SUORAA TAI EPÄSUORAA TAKUUTA MUKAAN LUKIEN RAJOITTAMATTA TAKUUTA KAUPALLISTETTAVUUDESTA TAI SOVELTUVUUDESTA TIETTYYN TARKOITUKSEEN. SÄÄTIÖ TAI SISÄLLÖNTUOJTAJAT EIVÄT MISSÄÄN OLOSUHTEISSA VASTAA MISTÄÄN MILLÄ TAHANSA TAVALLA AIHEUTUNEISTA TAI TEOREETTISEN VASTUUSEEN, KUTEN SOPIMUSRIKKOMUKSEEN, ANKARAAN VASTUUSEEN TAI MUUHUN OIKEUSPERUSTEESEEN (MUKAAN LUKIEN HUOLIMATTOMUUS JA MUUT VASTAAVAT SYYT), PERUSTUVISTA SUORISTA, EPÄSUORISTA, SATUNNAISISTA, ERITYISISTÄ, ESIMERKINOMAISISTA TAI VÄLILLISISTÄ VAHINGOISTA (MUKAAN LUKIEN RAJOITTAMATTA KORVAAVIEN TAVAROIDEN TAI PALVELUJEN HANKKIMINEN, KÄYTTÖMAHDOLLISUUKSIEN, TIETOJEN TAI VOITTOJEN MENETTÄMINEN TAI LIIKETOIMINNAN KESKEYTYMINEN), JOTKA LIITTYVÄT TÄMÄN OHJELMISTON KÄYTTÖÖN, VAIKKA TÄLLAISTEN VAHINKOJEN MAHDOLLISUUDESTA OLISI TIEDOTETTU.

---

## Vianmääritys

Seuraavan tarkistuslistan avulla voit korjata laitteen käytön aikana mahdollisesti ilmenevät ongelmat.

Ennen kuin käytät alla olevan tarkistuslistan läpi, tarkista liitännät ja käyttöohjeet. Lisätietoja sulakkeen käytöstä ja laitteen irrottamisesta kojelaudasta on kohdassa "Liitännät/asennus" (sivu 33).

Jos ongelma ei ratkea, käy takakannessa ilmoitetussa tukisivustossa.

### Yleistä

---

#### Ääntä ei kuulu tai ääni on hyvin hiljainen.

- Etu-taka-tasapainonsäätimen [FADER] asento ei vastaa kaksitiekaikutinjärjestelmää.
- Laitteen ja/tai yhdistetyn laitteen äänenvoimakkuus on asetettu hyvin hiljaiseksi.
  - Lisää laitteen ja yhdistetyn laitteen äänenvoimakkuutta.

---

#### Äänimerkkiä ei kuulu.

- Laitteeseen on liitetty valinnainen tehovahvistin, eikä sisäisrakennettu vahvistin ole käytössä.

---

#### Muisti on tyhjenetty.

- Virtajohto tai akku on irrotettu tai niitä ei ole liitetty oikein.

---

#### Tallennetut asemat ja oikea aika on poistettu.

##### Sulake on palanut.

##### Virta-avainta käännettäessä kuuluu ääni.

- Johtoja ei ole liitetty auton lisälaitteiden virtaliitintään oikein.

---

#### Esittelytila käynnistyy toiston tai vastaanoton aikana.

- Esittelytila käynnistyy, jos mitään toimintoa ei suoriteta 5 minuuttiin, kun [DEMO-ON]-asetus on valittuna.
  - Valitse asetukseksi [DEMO-OFF] (sivu 19).

---

#### Tiedot katoavat näyttöikkunasta tai ne eivät ilmesty siihen.

- Valonsäätimen asetukseksi on valittu [DIM-ON] (sivu 21).

- Näyttö sammuu, jos painat OFF-painiketta jonkin aikaa.

- Paina laitteen OFF-painiketta, kunnes näyttö avautuu.

- Liitännät ovat likaisia (sivu 24).

---

#### Näyttö/valaistus vilkkuu.

- Virta ei riitä.

- Varmista, että auton akku syöttää laitteeseen tarpeeksi virtaa. (Tehontarve on 12 V DC.)

---

#### Toimintopainikkeet eivät toimi.

##### Levyä ei voi poistaa.

- Palauta laitteen asetukset painamalla DSPL ja  (takaisin)/MODE yli 2 sekunnin ajan. Muistiin tallennetut sisällöt poistetaan. Älä turvallisuussyistä palauta laitteen asetuksia ajon aikana.

---

### Radiovastaanotto

#### Asemia ei voi vastaanottaa.

##### Äänessä on melua.

- Liitännät on tehty väärin.
  - Tarkista auton antennin liitännät.
  - Jos auton antenni ei työnny esiin, tarkista tehoantennin ohjausjohdon liitännät.

---

#### Esiviritys ei ole mahdollista.

- Lähetysignaali on liian heikko.

---

#### FM3-alueen 65–74 MHz:n taajuutta ei voi virittää.

- [AREA]-asetuksena on [EUROPE].
  - Valitse [AREA]-asetukseksi [RUSSIA] (sivu 19).

---

### RDS

#### RDS-palveluja ei voi vastaanottaa (kun [AREA]-asetuksena on [RUSSIA]).

- Valittuna on FM3.
  - Valitse FM1 tai FM2.
- RDS-palvelut eivät ole käytettävissä nykyisellä alueella.

---

#### SEEK-toiminto käynnistyy muutaman minuutin kuuntelun jälkeen.

- Asema ei tue TP-toimintoa tai sen signaali on heikko.
  - Poista TA-toiminto käytöstä (sivu 11).

---

### **Liikennetiedotteita ei ole.**

- Ota TA-toiminto käyttöön (sivu 11).
- Asema ei lähetä liikennetiedotteita, vaikka se tukee TP-toimintoa.
  - Virritä toinen asema.

---

### **PTY-näytössä lukee [- - - - -].**

- Nykyinen asema ei ole RDS-asema.
- RDS-tietoja ei ole vastaanotettu.
- Asema ei määritä ohjelmatyyppiä.

---

### **Ohjelmopalvelun nimi vilkkuu.**

- Nykyisellä asemalla ei ole vaihtoehtoista taajuutta.
  - Paina SEEK +/-, kun ohjelmopalvelun nimi vilkkuu. Näyttöön tulee [PI SEEK], ja laite alkaa hakea toista taajuutta, jolla on samat PI-tiedot (ohjelman tunnistetiedot).

---

## **CD-levyn toisto**

### **Levyä ei voi toistaa.**

- Levy on voittunut tai likainen.
- CD-R-/CD-RW-levyä ei ole tarkoitettu äänikäyttöön (sivu 23).

---

### **MP3-/WMA-tiedostoja ei voi toistaa.**

- Levy on yhteensopimaton MP3-/WMA-muodon ja -version kanssa. Lisätietoja toistettavissa olevista levyistä ja muodoista saat takakannessa ilmoitetusta tukisivustosta.

---

### **MP3-/WMA-tiedostojen toistaminen kestää tavallista kauemmin.**

- Seuraavien levyjen toiston käynnistäminen kestää tavallista kauemmin:
  - monimutkaisella hakemistorakenteella tallennettu levy
  - multisession-muodossa tallennettu levy
  - levy, jolle voi tallentaa tietoja.

---

### **Ääni hyppii.**

- Levy on voittunut tai likainen.

---

## **USB-laitteen toisto**

### **Kohteita ei voi toistaa USB-keskittimen kautta.**

- Tämä laite ei tunnista USB-keskittimeen liitettyjä USB-laitteita.

---

### **USB-laitteessa olevien sisältöjen toistaminen kestää tavallista kauemmin.**

- USB-laitteessa on hakemistorakenteeltaan monimutkaisia tiedostoja.

---

### **Ääni katkeilee.**

- Ääni voi suurta bittinopeutta käytettäessä katkeilla.
- DRM (Digital Rights Management) -tiedostoja ei joissakin tapauksissa ehkä voi toistaa.

---

### **Äänitiedostoa ei voi toistaa.**

- Muilla kuin FAT16- tai FAT32-tiedostojärjestelmillä alustetut USB-laitteet eivät ole tuettuja.\*

\* Tämä laite tukee FAT16- ja FAT32-järjestelmiä, mutta kaikki USB-laitteet eivät välttämättä tue näitä FAT-järjestelmiä. Katso lisätietoja USB-laitteen käyttöohjeesta tai ota yhteyttä laitteen valmistajaan.

---

### **Albumin ohittamista, kohteiden ohittamista (Hyppytila) ja kappaleiden hakemista nimen mukaan (Quick-BrowZer) ei voi suorittaa.**

- Näitä toimintoja ei voi suorittaa, kun liitettyä on Android-tilassa oleva USB-laite tai iPod.
  - Valitse [USB MODE] -asetukseksi [MSC/MTP] (sivu 19).
  - Poista iPod.
- Laitteessa ei ole valittu oikeaa USB-tilaa.
  - Varmista, että laitteen USB-tilaksi on valittu MSC/MTP-tila.

---

### **Ääntä ei voi toistaa, kun sisältöä toistetaan Android-tilassa.**

- Kun laite on Android-tilassa, ääni toistetaan vain Android-älypuhelimesta.
  - Tarkista Android-älypuhelimien äänentoistosovelluksen tila.
  - Android-älypuhelimesta riippuen toisto ei ehkä toimi oikein.

## NFC-toiminto

### Yhteyden muodostaminen yhdellä kosketuksella (NFC) ei ole mahdollista.

- Jos älypuhelin ei reagoi kosketukseen, toimi seuraavasti:
  - Tarkista, että älypuhelimien NFC-toiminto on otettu käyttöön.
  - Siirrä älypuhelimien N-merkki laitteen N-merkkiä lähemmäksi.
  - Jos älypuhelin on kotelossa, ota se siitä esiin.
- NFC-toiminnon vastaanottoherkkyys vaihtelee laitekohtaisesti. Jos yhteyden muodostaminen älypuhelimeen yhdellä kosketuksella epäonnistuu useamman kerran, muodosta BLUETOOTH-yhteys manuaalisesti.

## BLUETOOTH-toiminto

### Yhteyttä muodostava laite ei tunnista tätä laitetta.

- Siirrä tämä laite ennen pariliitoksen muodostamista pariliitoksen valmiustilaan.
- Kun tämä laite on yhdistetty kahteen BLUETOOTH-laitteeseen, sitä ei havaita toisesta laitteesta.
  - Katkaise jompikumpi yhteyksiä ja hae tämä laite toisesta laitteesta.
- Kun laitepari on muodostettu, ota BLUETOOTH-signaalilähtö käyttöön (sivu 9).

### Yhteyden muodostaminen ei onnistu.

- Yhteyttä hallitaan yhdeltä puolelta (tästä laitteesta tai BLUETOOTH-laitteesta), mutta ei molemmista.
  - Muodosta yhteys BLUETOOTH-laitteesta tähän laitteeseen tai toisin päin.

### Havaitun laitteen nimi ei tule näyttöön.

- Toisen laitteen tilasta riippuen nimeä ei ehkä voi hakea.

### Soittoääntä ei kuulu.

- Säädä äänenvoimakkuutta kiertämällä säätökiekkoa puhelun vastaanottamisen aikana.
- Yhteyttä muodostavasta laitteesta riippuen soittoääntä ei ehkä lähetetä oikein.
  - Valitse [RINGTONE]-asetukseksi [1] (sivu 21).
- Etukaiuttimia ei ole liitetty laitteeseen.
  - Liitä etukaiuttimet laitteeseen. Soittoääni kuuluu vain etukaiuttimista.

### Puhujan puhe ei kuulu.

- Etukaiuttimia ei ole liitetty laitteeseen.
  - Liitä etukaiuttimet laitteeseen. Puhujan ääni kuuluu vain etukaiuttimista.

### Soittaja sanoo, että ääni on liian hiljainen tai liian voimakas.

- Säädä äänenvoimakkuutta mikrofonin vahvistuksen säädöllä (sivu 15).

### Puhelinkeskusteluiden aikana kuuluu kaikua tai melua.

- Vähennä äänenvoimakkuutta.
- Valitse EC/NC-tilaksi [EC/NC-1] tai [EC/NC-2] (sivu 15).
- Jos muu taustaääni kuin puhelun soittoääni kuuluu voimakkaana, yritä vaimentaa kyseistä ääntä. Esimerkki: Jos ikkuna on auki ja kuuluu voimakasta liikenteen melua, sulje ikkuna. Jos ilmastointilaitte on äänekäs, vähennä sen tehoa.

### Puhelinta ei ole yhdistetty.

- BLUETOOTH-ääntä toistettaessa puhelinta ei yhdistetä, vaikka painat CALL-painiketta.
  - Muodosta yhteys puhelimesta.

### Puhelimen äänenlaatu on heikko.

- Puhelimen äänenlaatu vaihtelee matkapuhelimen vastaanotto-olosuhteiden mukaan.
  - Siirrä auto paikkaan, jossa voit parantaa matkapuhelimen signaalia, jos vastaanotto on heikko.

---

### **Yhdistetyn äänilaitteen ääni on heikko (voimakas).**

- Äänenvoimakkuustaso vaihtelee äänilaitteen mukaan.
  - Säädä yhdistetyn äänilaitteen tai tämän laitteen äänenvoimakkuutta (sivu 20).

---

### **Ääni hyppii BLUETOOTH-äänilaitteen sisällön toiston aikana.**

- Vähennä laitteen ja BLUETOOTH-äänilaitteen välistä etäisyyttä.
- Jos BLUETOOTH-äänilaitetta säilytetään kotelossa, joka häiritsee signaalien kulkua, poista äänilaite kotelosta käytön ajaksi.
- Lähellä on käytössä useita BLUETOOTH-laitteita tai muita radioaaltoja lähettäviä laitteita.
  - Sammuta muut laitteet.
  - Lisää etäisyyttä muihin laitteisiin.
- Äänentoisto keskeytyy hetkellisesti, kun tämän laitteen ja matkapuhelimen välille muodostetaan yhteyttä. Kyseessä ei ole vika.

---

### **Yhdistettyä BLUETOOTH-äänilaitetta ei voi ohjata.**

- Varmista, että yhdistetty BLUETOOTH-äänilaite tukee AVRCP-profiilia.

---

### **Jotkin toiminnot eivät toimi.**

- Varmista, että yhteyttä muodostava laite tukee kyseisiä toimintoja.

---

### **Puheluun vastataan tahattomasti.**

- Yhteyttä muodostava puhelin on asetettu vastaamaan puheluun automaattisesti.

---

### **Pariliitoksen muodostaminen epäonnistui aikakatkaisun vuoksi.**

- Yhteyttä muodostavasta laitteesta riippuen pariliitoksen muodostamiselle varattu aika voi olla lyhyt.
  - Yritä muodostaa pariliitos annetussa ajassa.

---

### **BLUETOOTH-toimintoa ei voi käyttää.**

- Sammuta laite painamalla OFF-painiketta yli 2 sekunnin ajan ja käynnistä sitten laite uudelleen.

---

### **Auton kaiuttimista ei kuulu ääntä handsfree-puhelun aikana.**

- Jos ääni kuuluu matkapuhelimesta, aseta matkapuhelin toistamaan ääni auton kaiuttimista.

---

### **Siri Eyes Free ei käynnisty.**

- Suorita handsfree-laitteen rekisteröinti Siri Eyes Freetä tukevasta iPhone-puhelimesta.
- Ota Siri-toiminto iPhone-puhelimessa käyttöön.
- Katkaise iPhone-puhelimen ja laitteen välinen BLUETOOTH-yhteys ja muodosta se uudelleen.

---

## **SongPalin käyttö**

---

### **Sovelluksen nimi ei vastaa todellista sovellusta SongPal-sovelluksessa.**

- Käynnistä sovellus uudelleen SongPal-sovelluksesta.

---

### **Kun SongPal-sovellusta käytetään BLUETOOTH-yhteyden kautta, näyttöön vaihtuu automaattisesti [BT AUDIO].**

- SongPal-sovellus tai BLUETOOTH-toiminto toimii väärin.
- Suorita sovellus uudelleen.

---

### **SongPal-sovelluksen yhteys katkaistaan automaattisesti, kun näyttöön vaihtuu [IPD].**

- SongPal-sovellus ei tue iPod-toistoa iPhone-puhelimessa tai iPod-laitteessa.
  - Vaihda laitteen lähteeksi muu kuin [IPD] ja muodosta sitten SongPal-yhteys (sivu 16).

---

## Viestit

Seuraavat viestit saattavat näkyä tai vilkkua laitteen käytön aikana.

---

**CD ERROR:** CD-levyä ei voi toistaa. Levy poistetaan automaattisesti.

→ Puhdista levy tai aseta se paikalleen oikein, tai varmista, että levy ei ole tyhjä tai viallinen.

---

**CD NO MUSIC:** Toistettavissa olevia tiedostoja ei ole. Levy poistetaan automaattisesti.

→ Aseta laitteeseen levy, jolla on toistettavissa olevia tiedostoja (sivu 25).

---

**CD PUSH EJT:** Levyn poistaminen epäonnistui.

→ Paina ▲ (poista).

---

**HUB NO SUPRT:** USB-keskittimiä ei tueta.

---

### INVALID

→ Valittu toiminto voi olla virheellinen.

→ [USB MODE] -asetusta ei voi vaihtaa iPod-toiston aikana.

---

**IPD STOP:** iPod-toisto on päätynyt.

→ Käynnistä toisto iPod-laitteesta tai iPhone-puhelimesta.

---

**NO AF:** Vaihtoehtoisia taajuuksia ei ole.

→ Paina SEEK +/-, kun ohjelmapalvelun nimi vilkkuu. Laite alkaa hakea toista taajuutta, jolla on samat PI-tiedot (ohjelman tunnistetiedot) (näyttöön tulee [PI SEEK]).

---

**NO TP:** Liikenneohjelmia ei ole.

→ Laite jatkaa käytettävissä olevien TP-asemien hakemista.

---

### NOT SUPPORT - ANDROID MODE

→ Laitteeseen on liitetty USB-laite, joka ei tue AOA (Android Open Accessory) 2.0 -protokollaa, kun [USB MODE] -asetuksena on [ANDROID].  
– Valitse [USB MODE] -asetukseksi [MSC/MTP] (sivu 19).

---

**OVERLOAD:** USB-laite on ylikuormitettu.

→ Irrota USB-laite ja valitse toinen lähde painamalla SRC.

→ USB-laite on vioittunut tai liitettyä on laite, jota ei tueta.

---

**READ:** Tietoja luetaan.

→ Odota, kunnes luku on päätynyt, ja toisto käynnistyy automaattisesti. Tämä voi tiedostorakenteen mukaan kestää jonkin aikaa.

---

**USB ERROR:** USB-laitteessa olevaa sisältöä ei voi toistaa.

→ Liitä USB-laite uudelleen.

---

**USB NO DEV:** USB-laitetta ei ole liitetty tai sitä ei tunnisteta.

→ Varmista, että USB-laite tai USB-kaapeli on liitetty kunnolla.

---

**USB NO MUSIC:** Toistettavissa olevia tiedostoja ei ole.

→ Liitä USB-laite, jolla on toistettavissa olevia tiedostoja (sivu 25).

---

**USB NO SUPRT:** USB-laitetta ei tueta.

→ Lisätietoja USB-laitteesi yhteensopivuudesta saat takakannessa ilmoitetusta tukisivustosta.

---

**LLLL tai לללל:** Saavuttu levyn alkuun tai loppuun.

---

– (alaviiva): Merkkiä ei voi näyttää.

---

## BLUETOOTH-toiminto:

---

**BTA NO DEV:** BLUETOOTH-laitetta ei ole liitetty tai sitä ei tunnisteta.

→ Varmista, että BLUETOOTH-laite on liitetty kunnolla tai että BLUETOOTH-laitteeseen on muodostettu BLUETOOTH-yhteys.

---

**ERROR:** Valittua toimintoa ei voi suorittaa.

→ Odota hetki ja yritä sitten uudelleen.

---

**UNKNOWN:** Nimeä tai puhelinumeroa ei voi näyttää.

---

**WITHHELD:** Soittaja on piilottanut puhelinumeron.

## SongPalin käyttö:

---

**APP -----:** Sovellukseen ei ole muodostettu yhteyttä.

→ Muodosta SongPal-yhteys uudelleen (sivu 16).

---

**APP DISCNCT:** Sovelluksen yhteys on katkaistu.

→ Muodosta SongPal-yhteys (sivu 16).

---

**APP DISPLAY:** Sovelluksen näytön asetusnäyttö on auki.

→ Sulje sovelluksen näytön asetusnäyttö painiketoimintojen ottamiseksi käyttöön.

---

**APP LIST:** CD-levyn, USB-laitteen tai iPod-laitteen sisällysluettelo on auki.

→ Sulje sovelluksen luettelo painiketoimintojen ottamiseksi käyttöön.

---

**APP MENU:** Sovelluksen asetusnäyttö on auki.

→ Sulje sovelluksen asetusnäyttö painiketoimintojen ottamiseksi käyttöön.

---

**APP NO DEV:** Laitetta, johon sovellus on asennettu, ei ole yhdistetty tai sitä ei tunnisteta.

→ Muodosta BLUETOOTH-yhteys ja sitten SongPal-yhteys uudelleen (sivu 16).

---

**APP SOUND:** Sovelluksen äänen asetusnäyttö on auki.

→ Sulje sovelluksen äänen asetusnäyttö painiketoimintojen ottamiseksi käyttöön.

---

**OPEN APP:** SongPal-sovellus ei ole käynnissä.

→ Käynnistä sovellus.

## Ohjauspyörän kauko-ohjaimen käyttö:

---

**ERROR:** Toiminnon rekisteröinnin aikana tapahtui virhe.

→ Suorita rekisteröinti uudelleen toiminnosta, jonka kohdalla virhe ilmeni (sivu 19).

---

**TIMEOUT:** Toiminnon rekisteröinti epäonnistui aikakatkaisun vuoksi.

→ Yritä suorittaa rekisteröinti, kun [REGISTER] vilkkuu (noin 6 sekuntia) (sivu 19).

---

Jos nämä ratkaisut eivät korjaa ongelmaa, ota yhteyttä lähimpään Sony-jälleenmyyjään.

Jos toimitat laitteen korjattavaksi CD-levyn toisto-ongelman vuoksi, ota ongelman ilmetessä käytetty levy mukaan.



### Varoituksia

- Liitä kaikki maadoitusjohdot yhteiseen maadoituspisteeseen.
- Älä anna johtojen jäädä ruuvien alle tai liikkuvien osien (esimerkiksi istuinkiskon) väliin.
- Katkaise oikosulkujen välttämiseksi sytytys ennen liitäntöjen tekemistä.
- Liitä virtajohto ⑥ laitteeseen ja kaiuttimiin, ennen kuin liität sen lisälaitteiden virtaliitäntään.
- Eristä kaikki irralliset, liittämättömät johdot turvallisuussyistä sähköteipillä.

### Varotoimet

- Valitse asennussijainti huolellisesti, jotta laite ei häiritse normaalia ajamista.
- Älä asenna laitetta paikkoihin, joissa se on alttiina pölylle, lialle, voimakkaalle värinälle tai korkeille lämpötiloille, kuten suoraan auringonvaloon tai ilmanvaihtokanavien lähelle.
- Käytä turvallisen asennuksen varmistamiseksi vain toimitukseen kuuluvia kiinnitystarvikkeita.

### Virtajohtoa (keltainen) koskeva huomautus

Kun liität tämän laitteen yhdessä muiden stereolaitteiden kanssa, laitteen liittämiseen käytettävän auton virtapiirin ampeeriarvon on oltava kunkin komponentin sulakkeiden ampeeriarvojen summaa suurempi.

### Asennuskulman säätäminen

Säädä asennuskulmaa niin, että se on alle 45°.

## Asennuksen osaluettelo

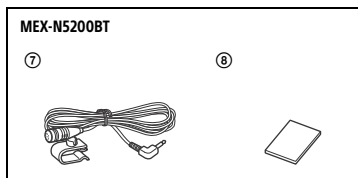
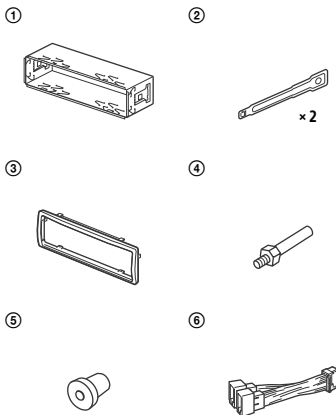

- Tämä osaluettelo ei sisällä kaikkia pakkauksessa olevia tarvikkeita.
- Kiinnike ① ja suojakuori ③ kiinnitetään laitteeseen ennen toimitusta. Irrota kiinnike ① vapautusavaimilla ② laitteesta ennen laitteen asennusta. Lisätietoja on kohdassa "Suojakuoren ja kiinnikkeen irrottaminen" (sivu 38).
- Säilytä vapautusavaimet ② tulevaa käyttöä varten, sillä niitä tarvitaan myös silloin, kun irrotat laitteen autosta.

# Liitännät (MEX-N5200BT)

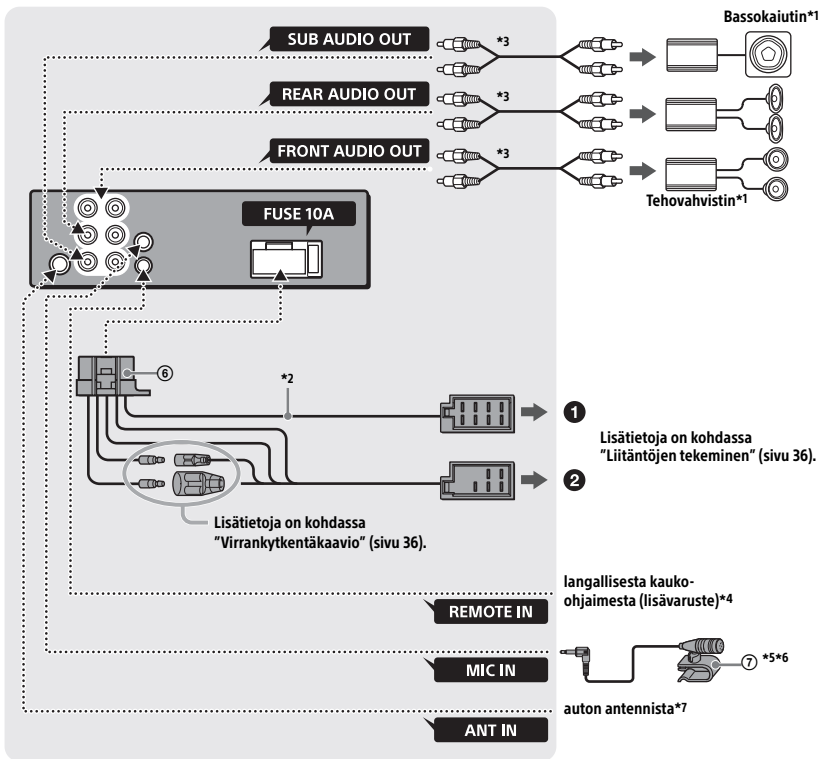

\*1 Lisävaruste

\*2 Kaiuttimen impedanssi: 4–8 Ω × 4

\*3 RCA-johto (lisävaruste)

\*4 Käytä auton tyyppin mukaan langalliselle kauko-ohjaimelle tarkoitettua sovitinta (lisävaruste). Lisätietoja langallisen kauko-ohjaimen käytöstä on kohdassa "Langallisen kauko-ohjaimen käyttäminen" (sivu 37).

\*5 Olipa mikrofoni käytössä tai ei, sijoita sen johto niin, että se ei häiritse ajamista. Kiinnitä johto esimerkiksi kiinnittimellä, jos se on asennettu jalkojesi lähelle.

\*6 Lisätietoja mikrofoniin asentamisesta on kohdassa "Mikrofoniin asentaminen (vain MEX-N5200BT)" (sivu 37).

\*7 Käytä auton tyyppin mukaan sovitinta (lisävaruste), jos antennin liitäntä ei ole sopiva.

# Liitännät (MEX-N4200BT)

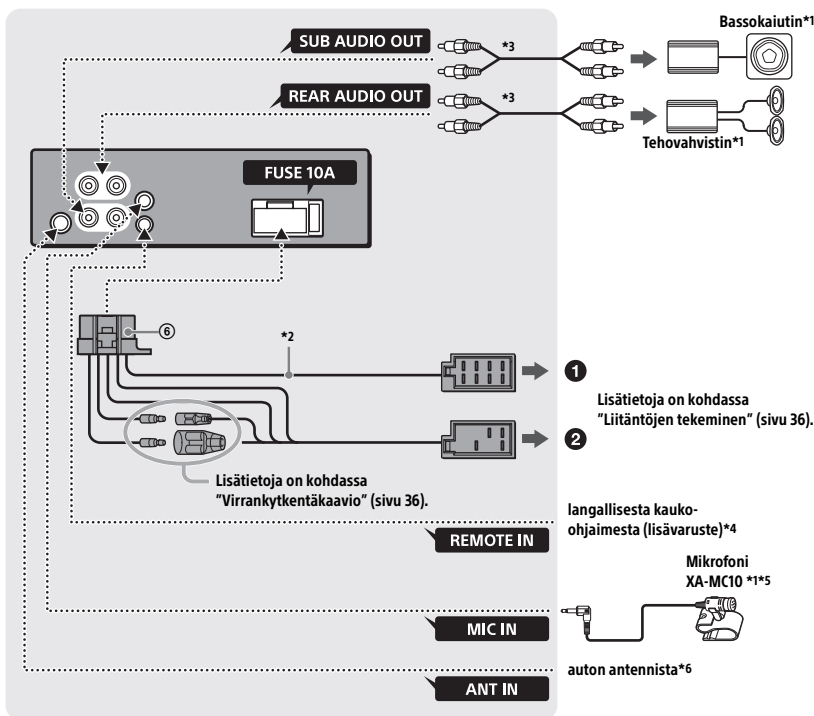

\*1 Lisävaruste

\*2 Kaiuttimen impedanssi: 4–8 Ω × 4

\*3 RCA-johto (lisävaruste)

\*4 Käytä auton tyyppin mukaan langalliselle kauko-ohjaimelle tarkoitettua sovitinta (lisävaruste). Lisätietoja langallisen kauko-ohjaimen käytöstä on kohdassa "Langallisen kauko-ohjaimen käyttäminen" (sivu 37).

\*5 Olipa mikrofoni käytössä tai ei, sijoita sen johto niin, että se ei häiritse ajamista. Kiinnitä johto esimerkiksi kiinnittimellä, jos se on asennettu jalkojesi lähelle.

\*6 Käytä auton tyyppin mukaan sovitinta (lisävaruste), jos antennin liitäntä ei ole sopiva.

## Liitäntöjen tekeminen

Jos sinulla on tehoantenni, jossa ei ole releasiaa, laitteen liittäminen toimitukseen kuuluvalla virtajohtolla ⑥ voi johtaa antennin vahingoittumiseen.

### 1 Auton kaiutinliitäntään

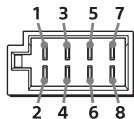

1		⊕	Violetti
2	Takakaiutin (oikea)	⊖	Violetti/musta raidallinen
3		⊕	Harmaa
4	Etukaiutin (oikea)	⊖	Harmaa/musta raidallinen
5		⊕	Valkoinen
6	Etukaiutin (vasen)	⊖	Valkoinen/musta raidallinen
7		⊕	Vihreä
8	Takakaiutin (vasen)	⊖	Vihreä/musta raidallinen

### 2 Auton virtaliitäntään

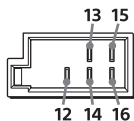

12	jatkuva virtalähde	Keltainen
13	tehoantenni / tehoantennin ohjaus (REM OUT)	Sininen/valkoinen raidallinen
14*	kytketty valaistuksen virtalähde	Oranssi/valkoinen raidallinen
15	kytketty virtalähde	Punainen
16	maadoitus	Musta

\* Vain MEX-N5200BT

## Bassokaiuttimen vaivaton liitäntä

Voit käyttää bassokaiutinta ilman tehovahvistinta, kun se on liitetty takakaiuttimen johtoon.

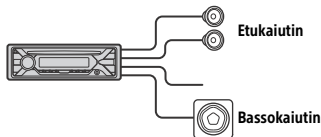

### Huomautuksia

- Takakaiuttimen johdot on valmisteltava.
- Käytä vahinkojen välttämiseksi tehonsiedoltaan riittävää bassokaiutinta, jonka impedanssi on 4–8 ohmia.

## Pysyvän muistin liitäntä

Kun keltainen virtajohto on liitetty, muistipiiri saa aina virtaa, myös silloin, kun virtalukko on lukittu.

## Kaiutinliitäntä

- Sammuta laite ennen kaiuttimien liittämistä.
- Käytä vahinkojen välttämiseksi tehonsiedoltaan riittäviä kaiuttimia, joiden impedanssi on 4–8 ohmia.

## Virrankytkentäkaavio

Tarkista autosi lisälaitteiden virtaliitäntä ja tee johtojen liitännät auton mukaan oikein.

### Lisälaitteiden virtaliitäntä

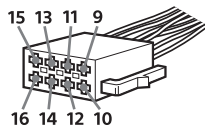

## Yhteinen liitäntä

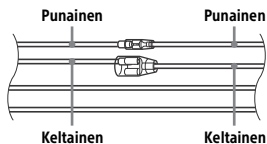

12	jatkuva virtalähde	Keltainen
15	kytketty virtalähde	Punainen

## Kun punaisen ja keltaisen johdon paikat vaihdetaan keskenään

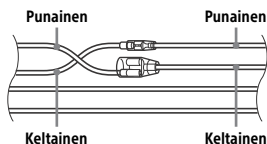

12	kytketty virtalähde	Keltainen
15	jatkuva virtalähde	Punainen

## Kun autossa ei ole ACC-paikkaa

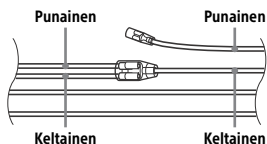

Kun olet tehnyt liitännät ja kytkeny virtajohdot oikein, liitä laite auton virtalähteeseen. Jos sinulla on laitteen kytkemiseen liittyviä kysymyksiä tai ongelmia, joita ei käsitellä tässä käyttöohjeessa, ota yhteyttä automyyjään.

## Mikrofonin asentaminen (vain MEX-N5200BT)

Jos haluat tallentaa puheen handsfree-puheluiden aikana, sinun on asennettava mikrofoni ⑦.

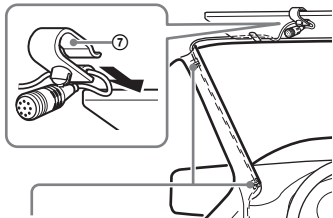

Kiinnike (lisävaruste)

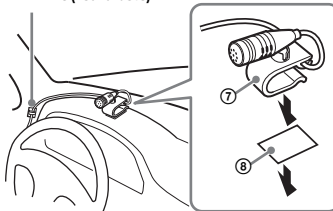

## Varoituksia

- On erittäin vaarallista, jos johto pääsee kiertymään ohjauspylvään tai vaihdekepin ympärille. Varmista, että se tai muut osat eivät pääse häiritsemään ajamista.
- Jos autossa on ilmatyynyjä tai muita iskuja vaimentavia välineitä, ota yhteyttä laitteen ostopaikkaan tai automyyjään ennen asennusta.

## Huomautus

Puhdista kojelaudan pinta kuivalla liinalla ennen kaksipuolisen teipin ⑧ kiinnittämistä.

## Langallisen kauko-ohjaimen käyttäminen

- 1 Jos haluat ottaa langallisen kauko-ohjaimen käyttöön, valitse [SET STEERING] -kohdan [STR CONTROL] -asetukseksi [PRESET] (sivu 19).

## Asennus

### Suojakuoren ja kiinnikkeen irrottaminen

Irrota suojakuori ③ ja kiinnike ① laitteesta ennen laitteen asennusta.

- 1 Tartu suojakuoren ③ molempiin reunoihin ja vedä se ulos.

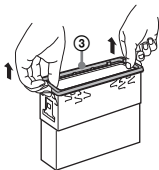

- 2 Aseta molemmat vapautusavaimet ② paikoilleen niin, että ne napsahtavat, vedä kiinnike ① alas ja irrota osat toisistaan vetämällä laitetta ylöspäin.

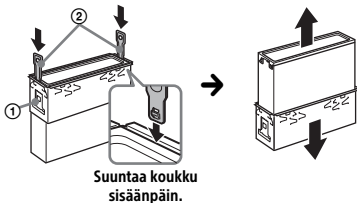

### Laitteen asentaminen kojelaudalle

Varmista ennen asennusta, että kiinnikkeen ① molemmilla puolilla olevia salpoja on taivutettu sisäänpäin 2 mm.

- 1 Aseta kiinnike ① kojelaudan sisälle ja taivuta kynnet ulospäin niin, että laite on tukevasti paikallaan.

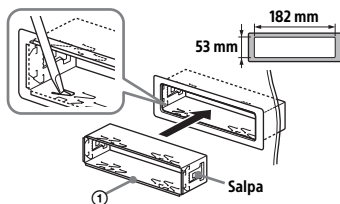

- 2 Asenna laite kiinnikkeeseen ①, ja kiinnitä sitten suojakuori ③.

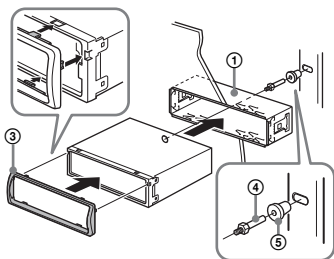

#### Huomautuksia

- Jos salvat ovat suorassa tai ne on taivutettu ulospäin, laite ei jää kunnolla paikalleen, ja se voi ponnahtaa ulos.
- Varmista, että suojakuoren ③ neljä salpaa on kiinnitetty kunnolla laitteessa oleviin koloihin.

### Etupaneelin irrottaminen ja kiinnittäminen

Lisätietoja on kohdassa "Etupaneelin irrottaminen" (sivu 6).

### Laitteen asetusten palauttaminen

Lisätietoja on kohdassa "Laitteen asetusten palauttaminen" (sivu 7).

## Sulakkeen vaihtaminen

Kun vaihdat sulakkeen, käytä alkuperäisessä sulakkeessa olevaa ampeeriarvoa vastaavaa sulaketta. Jos sulake palaa, tarkista virtaliitäntä ja vaihda sulake. Jos sulake palaa vaihdon jälkeen uudelleen, syynä voi olla sisäinen vika. Ota tällöin yhteyttä lähimpään Sony-jälleenmyyjään.

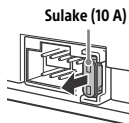



### **Български**

C настоящето Сони Корпорация декларира, че това оборудване отговаря на основните изисквания и другите съответстващи клаузи на Директива 1999/5/ЕС. Подробности може да намерите на Интернет страницата: <http://www.compliance.sony.de/>

### **Hrvatski**

Ovime Sony Corporation izjavljuje da je ova oprema u skladu s osnovnim zahtjevima i ostalim relevantnim odredbama direktive 1999/5/EZ. Dodatne informacije potražite na sljedećoj internet adresi: <http://www.compliance.sony.de/>

### **Česky**

Sony Corporation tímto prohlašuje, že toto vybavení je ve shodě se základními požadavky a dalšími příslušnými ustanoveními směrnice 1999/5/ES. Podrobnosti lze získat na následující URL: <http://www.compliance.sony.de/>

### **Dansk**

Undertegnede Sony Corporation erklærer herved, at dette udstyr overholder de væsentlige krav og øvrige relevante krav i direktiv 1999/5/EF. For yderligere information gå ind på følgende hjemmeside: <http://www.compliance.sony.de/>

### **Nederlands**

Hierbij verklaart Sony Corporation dat dit toestel in overeenstemming is met de essentiële eisen en de andere relevante bepalingen van richtlijn 1999/5/EG. Nadere informatie kunt u vinden op: <http://www.compliance.sony.de/>

### **English**

Hereby, Sony Corporation, declares that this equipment is in compliance with the essential requirements and other relevant provisions of Directive 1999/5/EC. For details, please access the following URL: <http://www.compliance.sony.de/>

### **Eesti keel**

Sony Corporation kinnitab käesolevaga selle seadme vastavust 1999/5/EÜ direktiivi põhinõuetele ja nimetatud direktiivist tulenevatele teistele asjakohastele sätetele. Üksikasjalikum info: <http://www.compliance.sony.de/>

### **Suomi**

Sony Corporation ilmoittaa täten, että tämä laite vastaa direktiivin 1999/5/EY olennaisia vaatimuksia ja muita asiaankuuluvia määräyksiä. Lisätietoja on seuraavassa URL-osoitteessa: <http://www.compliance.sony.de/>

### **Français**

Par la présente Sony Corporation déclare que cet appareil est conforme aux exigences essentielles et aux autres dispositions pertinentes de la directive 1999/5/CE. Pour toute information complémentaire, veuillez consulter l'URL suivante : <http://www.compliance.sony.de/>

### **Deutsch**

Hiermit erklärt Sony Corporation, dass sich dieses Gerät in Übereinstimmung mit den grundlegenden Anforderungen und den übrigen einschlägigen Bestimmungen der Richtlinie 1999/5/EG befindet. Weitere Informationen erhältlich unter: <http://www.compliance.sony.de/>

### **Ελληνικά**

Με την παρούσα η Sony Corporation δηλώνει ότι ο παρόν εξοπλισμός συμμορφώνεται προς της ουσιαστικές απαιτήσεις και τις λοιπές σχετικές διατάξεις της οδηγίας 1999/5/ΕΚ. Για λεπτομέρειες παρακαλούμε όπως ελέγξετε την ακόλουθη σελίδα του διαδικτύου: <http://www.compliance.sony.de/>

### **Magyar**

Azulírótt, Sony Corporation nyilatkozom, hogy ez a készülék megfelel a vonatkozó alapvető követelményeknek és az 1999/5/EK irányelv egyéb előírásainak. További információkat a következő weboldalon találhat: <http://www.compliance.sony.de/>



### Italiano

Con la presente Sony Corporation dichiara che questo apparecchio è conforme ai requisiti essenziali ed alle altre disposizioni pertinenti stabilite dalla direttiva 1999/5/CE. Per ulteriori dettagli, si prega di consultare il seguente URL:  
<http://www.compliance.sony.de/>

### Latviešu

Ar šo Sony Corporation deklarē, ka šis priekojums atbilst Direktīvas 1999/5/EK būtiskajām prasībām un citiem ar to saistītajiem noteikumiem. Plašāka informācija ir pieejama:  
<http://www.compliance.sony.de/>

### Lietuvių kalba

Šiuo dokumentu Sony Corporation deklaruoja, kad ši įranga atitinka esminius reikalavimus ir kitas 1999/5/EB Direktyvos nuostatas. Susipažinti su visu atitikties deklaracijos turiniu Jūs galite interneto tinklalapyje:  
<http://www.compliance.sony.de/>

### Norsk

Sony Corporation erklærer herved at dette utstyret er i samsvar med de grunnleggende krav og øvrige relevante krav i direktiv 1999/5/EF. For flere detaljer, vennligst se:  
<http://www.compliance.sony.de/>

### Polski

Niniejszym Sony Corporation oświadcza, że to urządzenie jest zgodne z zasadniczymi wymaganiami oraz innymi stosownymi postanowieniami Dyrektywy 1999/5/WE. Szczegółowe informacje znaleźć można pod następującym adresem URL:  
<http://www.compliance.sony.de/>

### Português

Sony Corporation declara que este equipamento está conforme com os requisitos essenciais e outras disposições da Directiva 1999/5/CE. Para mais informações, por favor consulte o seguinte URL:  
<http://www.compliance.sony.de/>

### Română

Prin prezenta, Sony Corporation declară că acest tip de echipament respectă cerințele esențiale și este în conformitate cu prevederile Directivei 1999/5/EC. Pentru detalii, vă rugăm accesați următoarea adresă:  
<http://www.compliance.sony.de/>

### Slovensky

Sony Corporation týmto vyhlasuje, že toto zariadenie spĺňa základné požiadavky a všetky príslušné ustanovenia Smernice 1999/5/ES. Podrobnosti získate na nasledovnej webovej adrese:  
<http://www.compliance.sony.de/>

### Slovenščina

Sony Corporation izjavlja, da je ta oprema v skladu z bistvenimi zahtevami in ostalimi relevantnimi določili direktive 1999/5/ES. Za podrobnosti vas naprošamo, če pogledate na URL:  
<http://www.compliance.sony.de/>

### Español

Por medio de la presente Sony Corporation declara que este equipo cumple con los requisitos esenciales y cualesquiera otras disposiciones aplicables o exigibles de la Directiva 1999/5/CE. Para mayor información, por favor consulte el siguiente URL:  
<http://www.compliance.sony.de/>

### Srpski

Sony Corporation ovim izjavljuje da je oprema u skladu sa osnovnim zahtevima i ostalim relevantnim odredbama Direktive 1999/5/EC. Detaljnije informacije možete da vidite na sledećoj URL adresi:  
<http://www.compliance.sony.de/>

### Svenska

Härmed intygar Sony Corporation att denna utrustning står i överensstämmelse med de väsentliga egenskapskrav och övriga relevanta bestämmelser som framgår av direktiv 1999/5/EG. För ytterligare information gå in på följande hemsida:  
<http://www.compliance.sony.de/>

### Tukisivusto

Jos sinulla on kysyttävää tai haluat perehtyä laitetta koskeviin uusimpiin tukitietoihin, käy alla olevassa tukisivustossa:

<http://www.sony.eu/support>

Rekisteröi tuotteesi verkossa nyt seuraavassa osoitteessa:

<http://www.sony.eu/mysony>



Made for



iPod



iPhone



Bluetooth®