

## Bluetooth® Аудиосистема

Инструкции за  
експлоатация

BG

**За да отмените показването на демонстрацията (DEMO), вижте стр. 21.**

Относно свързването/инсталирането вижте стр. 38.



\* 4 5 9 7 1 4 3 2 1 \* (1)

Поради съображения за сигурност инсталирайте това устройство в таблото на автомобила, тъй като задната част на устройството се нагорещява по време на употреба. За подробности вижте „Свързване/ инсталиране“ (стр. 38).

Изработено в Тайланд

Свойства на лазерните диоди

- Времетраене на излъчването: постоянно
- Изходна мощност на лазера: по-малка от 53,3  $\mu$ W

(Тази стойност е измерена на разстояние 200 мм от повърхността на лещата на обектива на блока за оптично четене с бленда 7 мм.)

Табелката, указваща оперативното напрежение и др., се намира на долната страна на шасито.



С настоящото Sony Corporation декларира, че това оборудване е съвместимо с основните изисквания и други приложими разпоредби на Директива 1999/5/ЕО.

За подробности, моля, посетете следния URL адрес:  
<http://www.compliance.sony.de/>

**Съобщение за потребителите: информацията по-долу е приложима само за оборудване, продавано в държави, прилагащи директивите на ЕС.**

Производител: Sony Corporation, 1-7-1 Konan Minato-ku Tokyo, 108-0075, Япония

Относно съвместимостта с продуктите на ЕС: Sony Belgium, bijkantoor van Sony Europe Limited, Da Vincilaan 7-D1, 1935 Zaventem, Белгия



**Изхвърляне на използвани батерии и електрическо и електронно оборудване (приложимо за държавите**

**от Европейския съюз и други страни в Европа със системи за разделно събиране на отпадъците)**

Този символ върху продукта, батерията или опаковката показва, че продуктът и батерията не трябва да се третират като битови отпадъци. При определени батерии той може да се използва заедно с химически символ. Химическите символи за живак (Hg) или олово (Pb) са добавени, ако батерията съдържа повече от 0,0005% живак или 0,004% олово.

Като осигурите правилното изхвърляне на тези продукти и батерии, ще помогнете за предотвратяването на евентуалните отрицателни последици за околната среда и човешкото здраве, които иначе биха могли да възникнат при неподходящата им обработка като отпадък. Рециклирането на материалите ще помогне за запазването на природните ресурси.

При продукти, които поради съображения за безопасност, производителност или цялостност на данните изискват постоянна връзка с вградена батерия, тя трябва да бъде заменена само от квалифициран сервизен персонал.

За да гарантирате правилното третиране на батерията и на електрическото и електронно оборудване, предайте тези продукти в края на живота им в подходящ пункт за рециклиране на електрическо и електронно оборудване. За всички други батерии прегледайте раздела за безопасното изваждане на батерията от продукта. Предайте батерията в подходящ пункт за рециклиране на използвани батерии. За по-подробна информация относно рециклирането на този продукт или батерия се обърнете към местната администрация, към службата за събиране на битови отпадъци или към магазина, от който сте закупили продукта или батерията.

**Предупреждение, при положение че автомобилът ви не разполага с позиция АСС на запалването**

Задайте функцията AUTO OFF (стр. 21). Устройството ще се изключи напълно и автоматично в зададеното време след изключването му, което предотвратява източване на батерията. Ако няма да задавате функцията AUTO OFF, всеки път, когато изключвате запалването, натискайте и задържайте OFF, докато дисплеят угасне.

**Отказ от отговорност по отношение на услугите, предлагани от трети страни**

Услугите, предлагани от трети страни, могат да бъдат променени, временно или окончателно прекратявани без предварително уведомление. Sony не носи никаква отговорност за такива видове ситуации.

**Важна забележка**

**Внимание**

В НИКАКЪВ СЛУЧАЙ SONY НЯМА ДА НОСИ ОТГОВОРНОСТ ЗА КАКВИТО И ДА БИЛО ИНЦИДЕНТНИ, КОСВЕНИ ИЛИ ПОСЛЕДВАЩИ ПОВРЕДИ, ВКЛЮЧИТЕЛНО, НО НЕ САМО, ЗАГУБА НА ПОЛЗИ, ЗАГУБА НА ПРИХОДИ, ЗАГУБА НА ДАННИ, НЕВЪЗМОЖНОСТ ЗА ИЗПОЛЗВАНЕ НА ПРОДУКТА ИЛИ КАКВОТО И ДА БИЛО СВЪРЗАНО ОБОРУДВАНЕ, ПРИНУДИТЕЛНО БЕЗДЕЙСТВИЕ И ВРЕМЕ НА КУПУВАЧА, СВЪРЗАНИ СЪС ИЛИ ПРОИЗЛИЗАЩИ ОТ ИЗПОЛЗВАНЕТО НА ТОЗИ ПРОДУКТ, ХАРДУЕРА МУ И/ИЛИ СОФТУЕРА МУ.

Уважаеми потребители, този продукт използва радиопредавател.

Според Наредба №10 на UNECE автомобилните производители могат да налагат специфични условия за инсталиране на радиопредаватели в автомобилите.

Моля, прегледайте ръководството за експлоатация на автомобила си или се свържете с производителя или търговеца на автомобила, преди да инсталирате този продукт в него.

**Спешни обобщения**

Това автомобилно BLUETOOTH устройство за свободни ръце и електронното устройство, свързано към него, използват при работата си радиосигнали, мобилни клетки и наземни мрежи, както и програмирана от потребителя функция, което не може да гарантира свързване при всички условия. По тази причина не разчитайте единствено на което и да е електронно устройство за важни комуникации (например при медицинска спешност).

**Относно BLUETOOTH комуникацията**

- Микровълните, излъчвани от BLUETOOTH устройството, може да повлияят на работата на електронни медицински устройства. На посочените по-долу места изключвайте това устройство, защото могат да станат причина за инцидент:
  - където може да има наличие на запалими газове, в болница, влак, самолет или на бензиностанция;
  - близо до автоматични врати или противопожарни аларми.
- Това устройство поддържа възможности за сигурност, които съответстват на BLUETOOTH стандарта, за да предостави сигурна връзка, когато се използва BLUETOOTH технологията, но сигурността може да не е достатъчна в зависимост от настройките. Внимавайте, когато комуникирате чрез безжичната технология BLUETOOTH.
- Не поемаме отговорност за изтичане на информация по време на комуникация чрез BLUETOOTH.

Ако имате въпроси или проблеми, свързани с устройството ви, които не са разгледани в това ръководство, консултирайте се с най-близкия търговец на Sony.

---

## Съдържание

Ръководство за частите и елементите за управление . . . . .	5
--	---

---

### Първи стъпки

Отстраняване на предния панел . . . . .	6
Нулиране на устройството . . . . .	7
Настройване на часовника . . . . .	7
Подготовка на BLUETOOTH устройство . . . . .	7
Свързване на USB устройство . . . . .	10
Свързване на друго преносимо аудиоустройство . . . . .	10

---

### Слушане на радио

Слушане на радио . . . . .	11
Използване на системата за радиоданни (RDS) . . . . .	11

---

### Възпроизвеждане

Възпроизвеждане на диск . . . . .	13
Възпроизвеждане от USB устройство . . . . .	13
Възпроизвеждане от BLUETOOTH устройство . . . . .	14
Търсене и възпроизвеждане на писти . . . . .	14

---

### Обаждане със свободни ръце (само чрез BLUETOOTH)

Приемане на обаждане . . . . .	15
Осъществяване на обаждане . . . . .	15
Налични операции по време на обаждане . . . . .	17

---

### Полезни функции

SongPal с iPhone/смартфон с Android . . . . .	18
Използване на Siri Eyes Free . . . . .	20

---

### Настройки

Отмяна на режима DEMO . . . . .	21
Основни операции за настройка . . . . .	21
Общи настройки (GENERAL) . . . . .	21
Настройки на звука (SOUND) . . . . .	23
Настройки на дисплея (DISPLAY) . . . . .	23
Настройка на BLUETOOTH (BLUETOOTH) . . . . .	24
Настройки на SongPal (SONGPAL) . . . . .	25

---

### Допълнителна информация

Актуализиране на фърмуера . . . . .	25
Предпазни мерки . . . . .	25
Поддръжка . . . . .	27
Спецификации . . . . .	28
Отстраняване на неизправности . . . . .	31
Съобщения . . . . .	36

---

### Свързване/инсталиране

Предупреждения . . . . .	38
Списък на частите за монтаж . . . . .	38
Връзка (за MEX-N5200BT) . . . . .	39
Връзка (за MEX-N4200BT) . . . . .	40
Монтаж . . . . .	43

# Ръководство за частите и елементите за управление

## Основно устройство

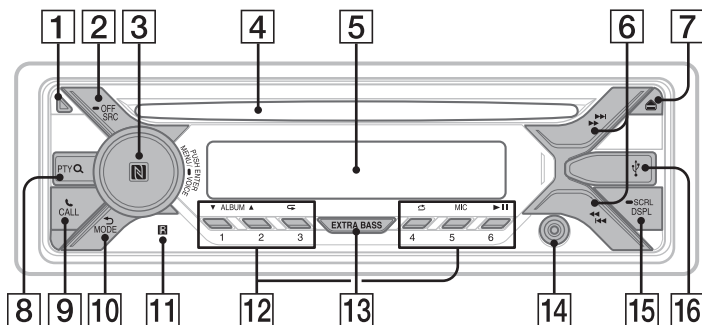

**1** Бутон за освобождаване на предния панел

**2** SRC (източник)

Включете захранването. Променете източника.

— OFF

Натиснете и задръжте за 1 секунда, за да изключите източника и изведете часовника.

Натиснете и задръжте за повече от 2 секунди, за да изключите захранването и дисплея.

**3** Селектор за управление

Завъртете, за да регулирате силата на звука.

**PUSH ENTER**

Введете избрания елемент.

Натиснете SRC, завъртете, след това натиснете, за да промените източника (изтичане на времето след 2 секунди).

**MENU**

Отворете менюто за настройка.

— VOICE (стр. 17, 19, 20)

Натиснете и задръжте за повече от 2 секунди, за да активирате гласовото набиране, гласовото разпознаване (само за смартфон с Android™) или функцията Siri (само за iPhone).

**Маркировка N**

Допрете до селектора за управление смартфон с Android, за да установите BLUETOOTH връзка.

**4** Слот за дискове

**5** Дисплей

**6** << / >> (SEEK +/-)

Настройвайте автоматично радиостанции. Натиснете и задръжте, за да настроите ръчно.

<<< / >>> (предишен/следващ)

<<<< / >>>> (превъртане назад/превъртане напред)

**7** ▲ (изваждане на диск)

**8** PTY (тип програма)

Изберете PTY в RDS.

**Q (преглед) (стр. 14)**

Влезте в режим на преглед по време на възпроизвеждане.

(Не е налично, когато е свързано USB устройство в режим на Android или iPod.)

**9** ☎ CALL

Влезте в менюто за обаждания.

Приемете/прекъснете обаждане. Натиснете и задръжте за повече от 2 секунди, за да превключите BLUETOOTH сигнала.

## 10 ↩ (назад)

Върнете се към предишния екран.

**MODE** (стр. 7, 11, 17)

## 11 Сензор за дистанционното управление

## 12 Номерирани бутони (1 до 6)

Приемайте съхранени радиостанции. Натиснете и задръжте, за да съхраните станции.

**ALBUM ▼/▲**

Пропуснете албум за аудиоустройството. Натиснете и задръжте, за да пропуснете албуми последователно. (Не е налично, когато е свързано USB устройство в режим на Android или iPod.)

**↺ (повторение)**

(Не е налично, когато е свързано USB устройство в режим на Android.)

**↻ (разбъркано възпроизвеждане)**

(Не е налично, когато е свързано USB устройство в режим на Android.)

**MIC** (стр. 17)

**▶|| (възпроизвеждане/пауза)**

## 13 EXTRA BASS

Подсилете басовия звук в синхрон с нивото на звука. Натиснете, за да промените настройката на EXTRA BASS: [1], [2], [OFF].

## 14 Входен жак AUX

## 15 DSPL (дисплей)

Промяна на елементите на дисплея.

**— SCRL (превъртане)**

Натиснете и задръжте, за да превъртите елемент на дисплея.

## 16 USB порт

## Първи стъпки

## Отстраняване на предния панел

Можете да отстраните предния панел на това устройство, за да предотвратите кражба.

- 1 Натиснете и задръжте OFF ①, докато устройството се изключи, натиснете бутона за освобождаване на предния панел ②, след това дръпнете панела към вас, за да го отстраните.

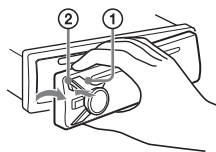

## Предупредителен сигнал

Ако завъртите превключвателя за запалване на позиция OFF, без да сте отстранили предния панел, ще прозвучи предупредителен сигнал за няколко секунди. Аларменият сигнал ще прозвучи само ако се използва вграденият усилвател.

## Серийни номера

Уверете се, че серийните номера на долната част на устройството и на задната част на предния панел съвпадат. В противен случай не можете да извършите BLUETOOTH сдвояване, връзка или разкачване чрез NFC.

## Поставяне на предния панел

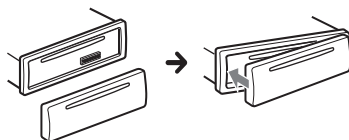

---

## Нулиране на устройството

Преди включването на устройството за първи път или като замените акумулатора на автомобила или промените връзки, трябва да нулирате устройството.

- 1 Натиснете DSPL и ↩ (назад)/MODE за повече от 2 секунди.

### Забележка

Нулирането на устройството ще изтрие настройката на часовника и част от съхраненото съдържание.

## Задаване на зоната/региона

След нулирането на устройството се показва екранът за настройка на зона/регион.

- 1 Натиснете ENTER, докато се показва [SET AREA].  
Показва се текущо зададената зона/регион.
- 2 Завъртете селектора за управление, за да изберете [EUROPE] или [RUSSIA], след което го натиснете.
- 3 Завъртете селектора за управление, за да изберете [YES] или [NO], след това го натиснете.  
Ако промените зададената зона/регион, устройството се нулира, след което се показва часовника.

Тази настройка може да бъде конфигурирана в менюто за общи настройки (стр. 21).

---

## Настройване на часовника

- 1 Натиснете MENU, завъртете селектора за управление, за да изберете [GENERAL], след това го натиснете.
- 2 Завъртете селектора за управление, за да изберете [SET CLOCK-ADJ], след това го натиснете.  
Индикацията за час мига.

- 3 Завъртете селектора за управление, за да зададете часа и минутите.

За да преместите цифровата индикация, натиснете ◀◀/▶▶ (SEEK +/-).

- 4 След настройването на минутите натиснете MENU.

Настройването е завършено и часовника се включва.

### За показване на часовника

Натиснете DSPL.

---

## Подготовка на BLUETOOTH устройство

Можете да се наслаждавате на музика или да извършите обаждания със свободни ръце в зависимост от съвместимото BLUETOOTH устройство, например смартфон, клетъчен телефон или аудиоустройство (от тук нататък наречено „BLUETOOTH устройство“, ако не е указано друго). За подробности относно свързването вижте инструкциите за експлоатация, предоставени с устройството.

Преди да свържете устройството, намалете силата на звука му, в противен случай може да се чуе силен звук.

### Свързване със смартфон чрез едно докосване (NFC)

Когато допрете до селектора за управление на устройството съвместим с NFC\* смартфон, устройството автоматично се сдвоява и свързва със смартфона.

\* NFC (Near Field Communication) е технология, която позволява безжична комуникация в малък обхват между различни устройства, като мобилни телефони и IC маркери. Благодарение на функцията NFC може лесно да се осъществи комуникация на данни само чрез допиране до съответния символ или определена зона на съвместимо с NFC устройство.

За смартфони с инсталирана операционна система Android OS 4.0 или по-стара се изисква изтеглянето на приложението „NFC Easy Connect“, налично в Google Play™. Възможно е приложението да не може да бъде изтеглено в някои държави/региони.

## 1 Активирайте функцията NFC на смартфона.

За подробности вижте инструкциите за експлоатация, предоставени със смартфона.

## 2 Допрете частта с маркировка N на устройството с частта с маркировка N на смартфона.

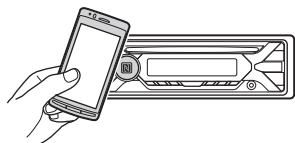

Уверете се, че  светва на дисплея на устройството.

## За да прекратите връзката с едно докосване

Допрете отново частта с маркировка N на устройството с частта с маркировка N на смартфона.

### Забележки

- Когато установявате връзка използвайте внимателно смартфона, за да не се надраска.
- Свързването с едно докосване не е възможно, когато устройството вече е свързано с две съвместими с NFC устройства. В такъв случай разкачете което и да е устройство и установете отново връзка със смартфона.

## Сдвояване и свързване с BLUETOOTH устройство

Когато свързвате BLUETOOTH устройство за първи път, се изисква взаимна регистрация (наречена „сдвояване“). Сдвояването позволява на това устройство и други устройства да се разпознават взаимно. Това устройство може да се свърже с две BLUETOOTH устройства (два клетъчни телефона или клетъчен телефон и аудиоустройство).



## 1 Поставете BLUETOOTH устройството в рамките на 1 м около това устройство.

## 2 Натиснете MENU, завъртете селектора за управление, за да изберете [BLUETOOTH], след това го натиснете.

## 3 Завъртете селектора за управление, за да изберете [SET PAIRING], след това го натиснете.

## 4 Завъртете селектора за управление, за да изберете [SET DEVICE 1]\* или [SET DEVICE 2]\*, след това го натиснете.

 мига, докато устройството е в режим на готовност за сдвояване.

\* [SET DEVICE 1] или [SET DEVICE 2] ще се промени на името на сдвоеното устройство след завършването на сдвояването.

## 5 Извършете сдвояване на BLUETOOTH устройството, за да намери този модул.

## 6 Изберете [MEX-XXXX] (името на модела ви), показано на дисплея на BLUETOOTH устройството.

Ако името на модела ви не се появи, повторете от стъпка 2.



## 7 Ако се изисква въвеждането на ключ за достъп\* на BLUETOOTH устройството, въведете [0000].

\* Ключът за достъп може да е наречен „Passcode“ (код за достъп), „PIN code“ (ПИН код), „PIN number“ (ПИН номер) или „Password“ (парола) и т.н. в зависимост от устройството.



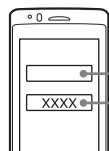



Въвеждане на ключ за достъп

[0000]

Когато се извърши вдвояването,  остава да свети.

### 8 Изберете това устройство на BLUETOOTH устройството, за да установите BLUETOOTH връзка.

 или  светва, когато се установи връзката.

#### Забележка

Докато се свързва с BLUETOOTH устройство, това устройство не може да бъде открито от друго. За да активирате откриването, влезте в режим на вдвояване и потърсете това устройство от друго.

#### За да стартирате възпроизвеждането

За подробности вижте „Възпроизвеждане от BLUETOOTH устройство“ (стр. 14).

#### За прекъсване на връзката със вдвоеното устройство

Изпълнете стъпки от 2 до 4, за да разкачите, след като това устройство и BLUETOOTH устройството са вдвоени.

## Свързване със вдвоено BLUETOOTH устройство

За да използвате вдвоено устройство, се изисква връзка с него. Някои вдвоени устройства ще се свържат автоматично.



1 Натиснете MENU, завъртете селектора за управление, за да изберете [BLUETOOTH], след това го натиснете.

2 Завъртете селектора за управление, за да изберете [SET BT SIGNAL], след това го натиснете.



Уверете се, че  свети.

3 Активирайте BLUETOOTH функцията на BLUETOOTH устройството.

4 Използвайте BLUETOOTH устройството да се свържете с това устройство.

 или  свети.

Икони на дисплея:

	Светва, когато е налично обаждане със свободни ръце чрез разрешаване на HFP (Профил за свободни ръце).
	Светва, когато аудиоустройството може да бъде възпроизведено чрез активиране на A2DP (Разширен профил на аудиоразпространение).

#### За да свържете последно свързаното устройство от този модул

Активирайте BLUETOOTH функцията на BLUETOOTH устройството.

За да свържете с аудиоустройството, натиснете SRC, за да изберете [BT AUDIO], след което натиснете **▶||** (възпроизвеждане/пауза).

За да се свържете с мобилния телефон, натиснете CALL.

#### Забележка

Докато се предава поточно BLUETOOTH аудио, не можете да се свържете от това устройство към клетъчен телефон. Вместо това свържете клетъчния телефон към това устройство.

#### Съвет

При включен BLUETOOTH сигнал: когато запалването е включено, това устройство автоматично се свързва отново към последно свързания клетъчен телефон.

#### За да инсталирате микрофона

За подробности вижте „Монтиране на микрофона (само за MEX-N5200BT)“ (стр. 42).

## Свързване с iPhone/iPod (автоматично BLUETOOTH сдвояване)

Когато свържете iPhone/iPod с инсталирана операционна система iOS5 или по-нова към USB порта, устройството се сдвоява и свързва с iPhone/iPod автоматично.

За да активирате автоматично BLUETOOTH сдвояване, се уверете, че [SET AUTOPAIR] в [BLUETOOTH] е с настройка [ON] (стр. 24).

- 1 Активирайте BLUETOOTH функцията на устройството iPhone/iPod.
- 2 Свържете iPhone/iPod към USB порта.

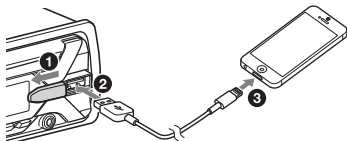

Уверете се, че  светва на дисплея на устройството.

### Забележки

- Автоматичното BLUETOOTH сдвояване не е възможно, ако устройството вече е свързано с две BLUETOOTH устройства. В такъв случай разкачете което и да е устройство, след което свържете отново устройството iPhone/iPod.
- Ако не се осъществи автоматично BLUETOOTH сдвояване, вижте „Подготовка на BLUETOOTH устройство“ (стр. 7).

## Свързване на USB устройство

- 1 Намалете силата на звука на устройството.
- 2 Свържете USB устройството директно към това устройство.  
За да свържете iPod/iPhone, използвайте кабела за USB връзка за iPod (не е включен в комплекта).

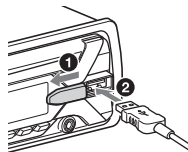

## Свързване на друго преносимо аудиоустройство

- 1 Изключете преносимото аудиоустройство.
- 2 Намалете силата на звука на устройството.
- 3 Свържете преносимото аудиоустройство към входния AUX жак (стерео-минижек) на устройството чрез свързващ кабел (не е включен в комплекта)\*.

\* Използвайте конектор от прав тип.

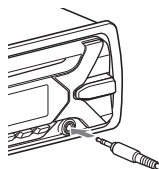

- 4 Натиснете SRC, за да изберете [AUX].

### За да съпоставите нивото на звука на свързаното устройство спрямо други източници

Стартирайте възпроизвеждането от преносимото аудиоустройство със средна сила на звука и задайте на устройството обикновеното си ниво на звука за слушане.

Натиснете MENU, след това изберете [SOUND] → [SET AUX VOL] (стр. 23).

## Слушане на радио

### Слушане на радио

За да слушате радио, натиснете SRC, за да изберете [TUNER].

### Автоматично съхраняване (BTM)

- 1 Натиснете MODE, за да смените честотната лента (FM1, FM2, FM3, MW или LW).
- 2 Натиснете MENU, завъртете селектора за управление, за да изберете [GENERAL], след това го натиснете.
- 3 Завъртете селектора за управление, за да изберете [SET BTM], след това го натиснете. Устройството съхранява станциите по ред на честотите върху бутоните с числа.

### Настройване

- 1 Натиснете MODE, за да смените честотната лента (FM1, FM2, FM3, MW или LW).
- 2 Извършете настройката.  
За да настроите ръчно  
Натиснете и задръжте **◀◀/▶▶** (SEEK -/+), за да намерите приблизителната честота, след което натиснете неколккратно **◀◀/▶▶** (SEEK -/+), за да настроите фино желаната честота.  
За да настроите автоматично  
Натиснете **◀◀/▶▶** (SEEK -/+). Сканирането спира, когато устройството приеме станция.

### Ръчно съхраняване

- 1 Докато приемате станцията, която искате да съхраните, натиснете и задръжте бутон с число (1 до 6), докато се появи [MEM].

### Приемане на съхранени станции

- 1 Изберете честотната лента, след това изберете бутон с число (1 до 6)

### Използване на системата за радиоданни (RDS)

#### Настройване на алтернативни честоти (AF) и известие за трафик (TA)

AF непрекъснато пренастройва станцията към най-силния сигнал в мрежата, а TA предоставя информация за текущия трафик или програми за трафик (TP), ако се приемат.

- 1 Натиснете MENU, завъртете селектора за управление, за да изберете [GENERAL], след това го натиснете.
- 2 Завъртете селектора за управление, за да изберете [SET AF/TA], след това го натиснете.
- 3 Завъртете селектора за управление, за да изберете [SET AF-ON], [SET TA-ON], [SET AF/TA-ON] или [SET AF/TA-OFF], след това го натиснете.

#### За да съхраните RDS станции с настройката AF и TA

Можете да зададете предварително RDS станции заедно с настройка AF/TA. Задайте AF/TA, след това съхранете станцията чрез BTM или ръчно. Ако задавате предварително ръчно, можете да зададете предварително и различни от RDS станции.

**За да приемате спешни известия**  
При включена настройка AF или TA, спешните известия автоматично ще прекъсват текущо избрания източник.

**За да настроите нивото на силата на звука по време на известие за трафик**

Нивото ще бъде съхранено в паметта за последващи известия за трафик независимо от обикновеното ниво на звука.

**За да останете на една регионална програма (REGIONAL)**

Когато функциите AF и REGIONAL са включени, няма да бъдете прехвърлени на друга регионална станция с по-силна честота. Ако напуснете зоната на приемане на тази регионална програма, задайте [SET REG-OFF] в [GENERAL] по време на FM приемане (стр. 22). Тази функция не работи в Обединеното кралство и някои други зони.

**Функция за локална връзка (само за Обединеното кралство)**

Тази функция ви позволява да изберете други местни станции в зоната дори ако те не са съхранени на бутоните ви с числа.

По време на FM приемане натиснете бутон с число (1 до 6), на който е съхранена местна станция. В рамките на 5 секунди натиснете отново бутон с число на местна станция. Повторете тази процедура, докато местната станция бъде приета.

## Избиране на типове програми (PTY)

- 1 Натиснете **PTY** по време на **FM** приемане.
- 2 Завъртете селектора за управление, докато се появи желаният тип програма, след това го натиснете.  
Устройството започва да търси станция, която предава избрания тип програма.

### Типове програми

**NEWS** (Новини), **AFFAIRS** (Текущи събития), **INFO** (Информация), **SPORT** (Спорт), **EDUCATE** (Образование), **DRAMA** (Драма), **CULTURE** (Култура), **SCIENCE** (Наука), **VARIED** (Различни), **POP M** (Поп музика), **ROCK M** (Рок музика), **EASY M** (Лека мелодична музика), **LIGHT M** (Лека класическа музика), **CLASSICS** (Сериозна класическа музика), **OTHER M** (Друга музика), **WEATHER** (Време), **FINANCE** (Финанси), **CHILDREN** (Детска програма), **SOCIAL A** (Социални събития), **RELIGION** (Религия), **PHONE IN** (Телефонен вход), **TRAVEL** (Пътуване), **LEISURE** (Свободно време), **JAZZ** (Джаз), **COUNTRY** (Кънтри музика), **NATION M** (Национална музика), **OLDIES** (Стари песни), **FOLK M** (Фолк музика), **DOCUMENT** (Документална програма)

## Свервяване на часовника (ST)

ST данните от RDS предаването настройват часовника.

- 1 Задайте [SET ST-ON] в [GENERAL] (стр. 22).

## Възпроизвеждане

### Възпроизвеждане на диск

- 1 Поставете диска (със страната с етикет нагоре).

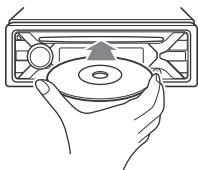

Възпроизвеждането започва автоматично.

### Възпроизвеждане от USB устройство

В тези инструкции за експлоатация „iPod“ се използва като общо понятие за функциите на iPod при iPod и iPhone, освен ако не е указано друго в текста или илюстрациите.

За подробности относно съвместимостта на вашето устройство iPod вижте „Относно iPod“ (стр. 27) или посетете сайта за поддръжка на задната корица.

USB устройствата от тип AOA (Аксесоар, отворен за Android) 2.0, MSC (Клас за съхранение на данни с голям обем) и MTP (Протокол за прехвърляне на мултимедия)\*, съвместими с USB стандарта, могат да бъдат използвани. В зависимост от USB устройството на това устройство можете да изберете режим на Android или режим MSC/MTP. Някои цифрови плейъри за мултимедия или смартфони с Android може да изискват настройка на MTP режим.

\* Напр. USB флеш памет, цифров плейър за мултимедия, смартфон с Android

### Забележки

- За подробности относно съвместимостта на вашето USB устройство посетете сайта за поддръжка на задната корица.
- Смартфони с инсталирана ОС Android 4.1 или по-нова поддържат Android Open Accessory 2.0 (AOA 2.0). Въпреки това някои смартфони може да не поддържат напълно AOA 2.0 дори ако има инсталирана ОС Android 4.1 или по-нова. За подробности относно съвместимостта на вашия смартфон с Android или посетете сайта за поддръжка на задната корица.
- Възпроизвеждането на посочените по-долу файлове не се поддържа.
  - MP3/WMA/FLAC:
    - файлове, защитени с авторски права;
    - DRM (Управление на цифрови права) файлове;
    - многоканални аудиофайлове.
  - MP3/WMA:
    - файлове с компресия без загуба.

Преди да установите връзка, изберете USB режим (режим Android или MSC/MTP) в зависимост от USB устройството (стр. 22).

- 1 Свържете USB устройство към USB порта (стр. 10).

Възпроизвеждането се стартира. Ако устройството вече е свързано, за да стартирате възпроизвеждането, натиснете SRC, за да изберете [USB] ([IPD] се появява на дисплея, когато бъде разпознато устройството iPod).

- 2 Регулирайте силата на звука на това устройство.

**За да спрете възпроизвеждането**  
Натиснете и задръжте OFF за 1 секунда.

**За да отстраните устройството**  
Спрете възпроизвеждането, след което отстранете устройството.

### Предупреждение за iPhone

Когато свържете iPhone чрез USB, силата на звука при телефонно обаждане се управлява от iPhone, а не от устройството. Внимавайте да не увеличите по невнимание силата на звука на устройството по време на обаждане, защото след приключването му може да се чуе рязък силен звук.

## Възпроизвеждане от BLUETOOTH устройство

Можете да възпроизведете съдържание от свързано устройство, което поддържа BLUETOOTH A2DP (Advanced Audio Distribution Profile).



- 1 Установете BLUETOOTH връзка с аудиоустройството (стр. 7).  
За да изберете аудиоустройството, натиснете MENU, след което изберете [BLUETOOTH] → [SET AUDIODEV] (стр. 24).
- 2 Натиснете SRC, за да изберете [BT AUDIO].
- 3 Използвайте аудиоустройството, за да започнете възпроизвеждането.
- 4 Регулирайте силата на звука на това устройство.

### Забележки

- В зависимост от аудиоустройството информация, като заглавие, номер/време на писта и състояние на възпроизвеждане, може да не се покаже на това устройство.
- Дори ако промените източника на това устройство, възпроизвеждането от аудиоустройството не се прекъсва.
- [BT AUDIO] не се показва на дисплея, когато работи приложението „SongPal“ чрез BLUETOOTH функцията.

### За да съпоставите нивото на звука на BLUETOOTH устройството спрямо други източници

Стартирайте възпроизвеждането от BLUETOOTH устройството със средна сила на звука и задайте на устройството обикновеното си ниво на звука за слушане.

Натиснете MENU, след това изберете [SOUND] → [SET BTA VOL] (стр. 23).

## Търсене и възпроизвеждане на писти

### Повторно и разбъркано възпроизвеждане

Не е налично, когато е свързано USB устройство в режим на Android.

- 1 По време на възпроизвеждане натиснете неколккратно (повторение) или (разбъркано), за да изберете желаната режим на възпроизвеждане.  
Започването на възпроизвеждането в избрания режим на възпроизвеждане може да отнеме време.

Наличните режими на възпроизвеждане зависят от избрания звукоизточник.

### Търсене на писта по име (Quick-BrowZer™)

Не е налично, когато е свързано USB устройство в режим на Android или iPod.

- 1 По време на възпроизвеждане от CD или USB натиснете (преглед)\*, за да покажете списъка с категории за търсене.

Когато се появи списъкът с писти, натиснете неколккратно (назад), за да се покаже желаната категория за търсене.

\* По време на USB възпроизвеждане натиснете (преглед) за повече от 2 секунди, за да се върнете директно в началото на списъка с категории.

- 2 Завертете селектора за управление, за да изберете желаната категория за търсене, след което го натиснете, за да потвърдите.
- 3 Повторете Стъпка 2, за да потърсите желаната писта.  
Възпроизвеждането се стартира.

## За да излезете от режима

### Quick-BrowZer

Натиснете Q (преглед).

## Търсене чрез пропускане на елементи (режим на прескачане)

Не е налично, когато е свързано USB устройство в режим на Android или iPod.

- 1 Натиснете Q (преглед).
- 2 Натиснете ►► (SEEK +).
- 3 Завъртете селектора за управление, за да изберете елемента.  
Прескачането в списъка става на стъпки от 10% от общия брой на елементите.
- 4 Натиснете ENTER, за да се върнете в режим Quick-BrowZer.  
Появява се избраният елемент.
- 5 Завъртете селектора за управление, за да изберете желанния елемент, след това го натиснете.  
Възпроизвеждането се стартира.

## Обаждане със свободни ръце (само чрез BLUETOOTH)

За да използвате клетъчен телефон, го свържете към това устройство. Можете да свържете два мобилни телефона към устройството. За подробности вижте „Подготовка на BLUETOOTH устройство“ (стр. 7).



## Приемане на обаждане

- 1 Натиснете CALL, когато получите обаждане с мелодията за звънене.  
Телефонният разговор започва.

### Забележка

Мелодията на звънене и гласът на говорещия се извеждат само от предните високоговорители.

### За да откажете обаждането

Натиснете и задръжте OFF за 1 секунда.

### За да приключите обаждането

Натиснете отново CALL.

## Осъществяване на обаждане

Можете да осъществите обаждане от телефонния указател или историята на повикванията, когато е свързан клетъчен телефон, който поддържа РВАР (Профил за достъп до телефонен указател). Когато два клетъчни телефона са свързани към устройството, изберете който и да е от тях.

## От телефонния указател

- 1 Натиснете CALL.**  
Когато два клетъчни телефона са свързани към устройството, завъртете селектора за управление, за да изберете който и да е телефон, след което го натиснете.
- 2 Завъртете селектора за управление, за да изберете [PHONE BOOK], след това го натиснете.**
- 3 Завъртете селектора за управление, за да изберете инициал от списъка с инициали, след това го натиснете.**
- 4 Завъртете селектора за управление, за да изберете име от списъка с имена, след това го натиснете.**
- 5 Завъртете селектора за управление, за да изберете номер от списъка с номера, след това го натиснете.**  
Телефонният разговор започва.

## От историята на повикванията

- 1 Натиснете CALL.**  
Когато два клетъчни телефона са свързани към устройството, завъртете селектора за управление, за да изберете който и да е телефон, след което го натиснете.
- 2 Завъртете селектора за управление, за да изберете [RECENT CALL], след това го натиснете.**  
Извежда се списък с история на повикванията.
- 3 Завъртете селектора за управление, за да изберете име или телефонен номер от историята на повикванията, след това го натиснете.**  
Телефонният разговор започва.

## Чрез въвеждане на телефонен номер

- 1 Натиснете CALL.**  
Когато два клетъчни телефона са свързани към устройството, завъртете селектора за управление, за да изберете който и да е телефон, след което го натиснете.
- 2 Завъртете селектора за управление, за да изберете [DIAL NUMBER], след това го натиснете.**
- 3 Завъртете селектора за управление, за да въведете телефонния номер, като накрая изберете [ ] (интервал), след което натиснете ENTER\*.**  
Телефонният разговор започва.  
\* За да преместите цифровата индикация, натиснете ◀▶/▶▶ (SEEK -/+).

### Забележка

[ ] се появява на дисплея вместо [#].

## Чрез повторно избиране

- 1 Натиснете CALL.**  
Когато два клетъчни телефона са свързани към устройството, завъртете селектора за управление, за да изберете който и да е телефон, след което го натиснете.
- 2 Завъртете селектора за управление, за да изберете [REDIAL], след това го натиснете.**  
Телефонният разговор започва.



## Чрез гласови маркери

Можете да осъществите обаждане чрез казване на гласовия маркер, съхранен в свързан клетъчен телефон, който има функция за гласово набиране.

### 1 Натиснете CALL.

Когато два клетъчни телефона са свързани към устройството, завъртете селектора за управление, за да изберете който и да е телефон, след което го натиснете.

### 2 Завъртете селектора за управление, за да изберете [VOICE DIAL], след това го натиснете.

Като алтернатива натиснете и задръжте VOICE за повече от 2 секунди.

### 3 Кажете гласовия маркер, съхранен на клетъчния телефон.

Гласът ви е разпознат и обаждането се провежда.

### За да отмените гласовото набиране

Натиснете VOICE.

## Налични операции по време на обаждане

### За да регулирате силата на звука на мелодията на звънене

Завъртете селектора за управление, докато приемате обаждане.

### За да регулирате силата на звука на говорещия

Завъртете селектора за управление по време на обаждане.

### За да регулирате силата на звука на другата страна (регулиране на усилването на микрофона)

Натиснете MIC.

Регулируеми нива на сила на звука: [MIC-LOW], [MIC-MID], [MIC-HI].

### За да намалите ехото и шума (Премахване на ехо/Режим на шумопотискане)

Натиснете и задръжте MIC.

Режим, който може да се настройва: [EC/NC-1], [EC/NC-2].

### За да превключите между режим на свободни ръце и режим на държане в ръка

По време на обаждане натиснете MODE, за да превключите звука на телефонното обаждане между устройството и клетъчния телефон.

### Забележка

В зависимост от клетъчния телефон тази операция може да не е налична.

## Полезни функции

### SongPal с iPhone/смартфон с Android

Изисква се изтегляне на най-новата версия на приложението „SongPal“ от App Store за iPhone или от Google Play за смартфони с Android.



#### Забележки

- От съображения за сигурността ви следвайте местните закони и наредби за движението по пътищата и не използвайте приложението, докато шофирате.
- „SongPal“ е приложение за управление на аудиоустройства Sony, които са съвместими със „SongPal“, чрез вашия iPhone/смартфон с Android.
- Какво можете да управлявате с помощта на „SongPal“ зависи от свързаното устройство.
- За да използвате максимално функциите на „SongPal“, вижте подробностите относно вашия iPhone/смартфон с Android.
- За повече подробности относно „SongPal“ посетете следния URL адрес: <http://rd1.sony.net/help/speaker/songpal/>
- Посетете уебсайта по-долу и проверете съвместимите модели iPhone/смартфон с Android.  
За iPhone: посетете App Store  
За смартфон с Android: посетете Google Play



### Установяване на връзка със „SongPal“

- 1 Установете BLUETOOTH връзката с iPhone/смартфона с Android (стр. 7).  
За да изберете аудиоустройството, натиснете MENU, след което изберете [BLUETOOTH] → [SET AUDIODEV] (стр. 24).
- 2 Стартирайте приложението „SongPal“.
- 3 Натиснете MENU, завъртете селектора за управление, за да изберете [SONGPAL], след това го натиснете.

- 4 Завъртете селектора за управление, за да изберете [CONNECT], след това го натиснете.  
Започва свързването към iPhone/смартфона с Android.  
За подробности относно операциите с iPhone/смартфон с Android вижте помощта на приложението.

#### Ако се появи номерът на устройството

Уверете се, че номерът се показва (напр., 123456), след това изберете [Yes] на устройството iPhone/смартфона с Android.

#### За да прекъснете връзката

- 1 Натиснете MENU, завъртете селектора за управление, за да изберете [SONGPAL], след това го натиснете.
- 2 Завъртете селектора за управление, за да изберете [CONNECT], след това го натиснете.

### Избиране на източника или приложението

Можете да използвате iPhone/смартфона с Android, за да изберете желанния източник или приложение.

#### За да изберете източника

Натиснете неколккратно SRC. Като опция натиснете SRC, завъртете селектора за управление, за да изберете желанния източник, след което натиснете ENTER.

#### За да се покаже списъкът с източници Натиснете SRC.

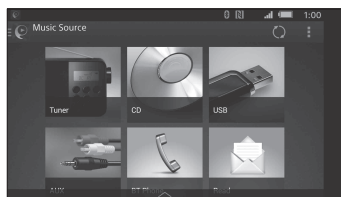

## Известия за различна информация чрез гласов водач (само за смартфони с Android)

Когато получите известия чрез SMS, Twitter/Facebook/Календар и др., те автоматично ще бъдат обявени чрез високоговорителите на автомобила.

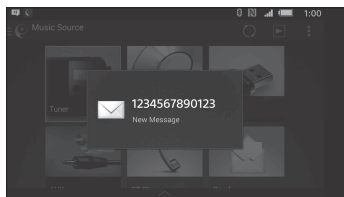

За подробности относно настройките вижте помощта на приложението.

## Активиране на гласовото разпознаване (само за смартфони с Android)

Чрез регистриране на приложенията можете да управлявате дадено приложение чрез гласови команди. За подробности вижте помощта на приложението.

### За да активирате гласовото разпознаване

- 1 Натиснете и задръжте VOICE, за да активирате гласовото разпознаване.
- 2 Кажете желаната гласова команда на микрофона, когато се покаже [Say Source or App] на смартфона с Android.

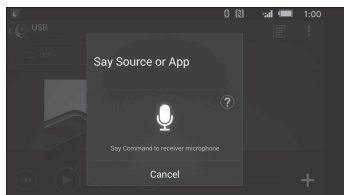

### Забележки

- Гласовото разпознаване може да не е налично при някои случаи.
- Гласовото разпознаване може да не работи добре в зависимост от работните характеристики на смартфона с Android.
- Използвайте при условия с минимален шум, например шум на двигател, когато използвате гласовото разпознаване.

## Отговор на SMS съобщение (само за смартфони с Android)

Можете да отговорите на съобщение чрез гласово разпознаване.

### 1 Активирайте гласовото разпознаване, след което въведете „Reply“.

В приложението „SongPal“ се показва се дисплеят за въвеждане на съобщение.

### 2 Въведете съобщението с отговор чрез гласово разпознаване.

В приложението „SongPal“ се показва списък с кандидати за съобщението.

### 3 Завъртете селектора за управление, за да изберете желаното съобщение, след това го натиснете.

Съобщението се изпраща.

## Настройване на звук и дисплей

Можете да регулирате настройките, отнасящи се за звука и дисплея, чрез iPhone/смартфон с Android.

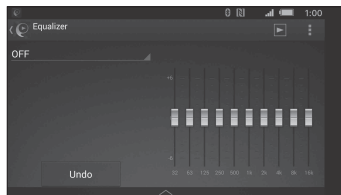

За подробности относно настройките вижте помощта на приложението.

---

## Използване на Siri Eyes Free

Siri Eyes Free ви позволява да използвате свободни ръце с iPhone, като просто говорите на микрофона. Тази функция изисква да свържете iPhone към устройството чрез BLUETOOTH.

Наличността е ограничена до iPhone 4s или по-нов. Уверете се, че вашият iPhone работи с най-новата версия на iOS. Трябва предварително да завършите BLUETOOTH регистрацията и конфигурации на връзката за iPhone чрез устройството. За подробности вижте „Подготовка на BLUETOOTH устройство“ (стр. 7). За да изберете iPhone, натиснете MENU, след което изберете [BLUETOOTH] → [SET AUDIODEV] (стр. 24).

### 1 Активирайте функцията „Siri“ на устройството iPhone.

За подробности прегледайте инструкциите за експлоатация, предоставени с устройството iPhone.

### 2 Натиснете и задръжте VOICE за повече от 2 секунди.

Показва се дисплеят за гласова команда.

### 3 След звуковия сигнал от устройството iPhone говорете на микрофона.

Устройството iPhone издава отново звуков сигнал и Siri започва да отговаря.

## За да деактивирате Siri Eyes Free

Натиснете VOICE.

### Забележки

- Устройството iPhone може да не разпознае гласа ви в зависимост от условията на използване. (Ако например сте в движещ се автомобил.)
- Функцията Siri Eyes Free може да не работи добре или времето за отговор може да се проточи на места, където сигналите на устройството iPhone се приемат трудно.
- В зависимост от оперативното състояние на устройството iPhone приложението Siri Eyes Free може да не работи добре или да се изключи.

- Ако възпроизведате писта от iPhone чрез BLUETOOTH аудиовръзка, когато тя започне да се възпроизвежда чрез BLUETOOTH, функцията Siri Eyes Free автоматично се изключва и устройството превключва на BLUETOOTH аудиоизточник.
- Когато приложението Siri Eyes Free се активира по време на възпроизвеждане, устройството може да превключи към BLUETOOTH аудиоизточника дори и ако не сте указали писта за възпроизвеждане.
- Когато свързвате устройството iPhone към USB порт, функцията Siri Eyes Free може да не работи правилно или да се изключи.
- Когато свързвате iPhone към устройството чрез USB, не активирайте Siri чрез устройството iPhone. Функцията Siri Eyes Free може да не работи правилно или да се изключи.
- Няма звук от аудио, когато е активирана функцията Siri Eyes Free.

## Настройки

### Отмяна на режима DEMO

Можете да отмените показването на демонстрация, което се появява, когато източникът е изключен и се показва часовникът.

- 1 Натиснете MENU, завъртете селектора за управление, за да изберете [GENERAL], след това го натиснете.
- 2 Завъртете селектора за управление, за да изберете [SET DEMO], след това го натиснете.
- 3 Завъртете селектора за управление, за да изберете [SET DEMO-OFF], след това го натиснете.  
Настройката е завършена.
- 4 Натиснете двукратно ↩ (назад).  
Показването се връща към нормалния режим на приемане/  
възпроизвеждане.

### Основни операции за настройка

Можете да настройвате елементи в следните категории за настройка:

Общи настройки (GENERAL), Настройка на звука (SOUND), Настройка на дисплея (DISPLAY), Настройка на BLUETOOTH (BLUETOOTH), Настройка на SongPal (SONGPAL).

- 1 Натиснете MENU.
- 2 Завъртете селектора за управление, за да изберете категорията за настройка, след това го натиснете.  
Елементите, които могат да бъдат настроени, се различават в зависимост от източника и настройките.
- 3 Завъртете селектора за управление, за да изберете опциите, след това го натиснете.

За връщане към предходния екран  
Натиснете ↩ (назад).

### Общи настройки (GENERAL)

#### AREA

Определя зоната/региона за използване на това устройство:  
[EUROPE], [RUSSIA].

Ако промените текущо зададената зона/регион, устройството се нулира, след което се показва часовника.  
(Налично само докато източникът е изключен и се показва часовникът.)

#### DEMO (демонстрация)

Активира демонстрацията: [ON], [OFF].

#### CLOCK-ADJ (свервяване на часовника) (стр. 7)

#### CAUT ALM (предупредителен сигнал)

Активира предупредителния сигнал:  
[ON], [OFF] (стр. 6).

(Налично само докато източникът е изключен и се показва часовникът.)

#### BEEP

Активира звуковия сигнал: [ON], [OFF].

#### AUTO OFF

Автоматично се изключва напълно след желаното време, когато устройството е изключено:  
[ON] (30 минути), [OFF].

#### STEERING

Регистрира/нулира настройката на дистанционното управление на волана.

(Налично, когато е свързано с кабел за свързване (не е включен в комплекта).)  
(Налично само докато източникът е изключен и се показва часовникът.)

**STR CONTROL** (управление на волана)  
Избира режима на вход на свързаното дистанционно управление. За да предотвратите неизправност, преди употреба съпоставете режима на вход със свързаното дистанционно управление.

## CUSTOM

Режим на вход за дистанционното управление на волана

### PRESET

Режим на вход за кабелното дистанционно управление без дистанционното управление на волана (автоматично се избира, когато се изпълнява [RESET CUSTOM].)

### EDIT CUSTOM

Регистрира функциите (SOURCE, ATT, VOL +/-, SEEK +/-, VOICE, ON HOOK, OFF HOOK) към дистанционното управление на волана:

- 1 Завъртете селектора за управление, за да изберете функцията, която искате да назначите към дистанционното управление на волана, след което го натиснете.
- 2 Докато [REGISTER] мига, натиснете и задръжте бутона на дистанционното управление на волана, към който искате да назначите функцията. Когато регистрацията приключи, се показва [REGISTERED].
- 3 За да регистрирате други функции, повторете стъпки 1 и 2.

(Налично само когато [STR CONTROL] е с настройка [CUSTOM].)

### RESET CUSTOM

Нулира настройката на дистанционното управление на волана: [YES], [NO].  
(Налично само когато [STR CONTROL] е с настройка [CUSTOM].)

### Забележки

- Докато правите настройките, е налично само управление чрез бутоните на устройството. От съображения за безопасност паркирайте автомобила, преди да правите тази настройка.
- Ако се получи грешка по време на регистрацията, цялата предишно регистрирана информация остава. Започнете отново регистрацията от функцията, при която се е получила грешката.
- Тази функция може да не е налична за някои автомобили. За подробности относно съвместимостта на вашия автомобил посетете сайта за поддръжка на задната корица.

---

## USB MODE

Променя USB режима: [ANDROID], [MSC/MTP].  
(Налично само когато е избран USB източникът.)

---

## CT (време на часовника)

Активира функцията CT: [ON], [OFF].

---

## AF/TA (алтернативни честоти/известие за трафик)

Избира настройката на алтернативни честоти (AF) и известие за трафик (TA): [AF-ON], [TA-ON], [AF/TA-ON], [AF/TA-OFF].

---

## REGIONAL

Ограничава приемането до конкретна зона: [ON], [OFF].  
(Налично само когато се приема FM.)

---

## BTM (памет за най-добра настройка) (стр. 11)

(Налично само когато е избран тунерът.)

---

## FIRMWARE

(Налично само докато източникът е изключен и се показва часовникът.)  
Проверява/актуализира версията на фърмуера. За повече подробности посетете уебсайта за поддръжка на задната корица.  
**FW VERSION** (версия на фърмуера)  
Показва текущата версия на фърмуера.  
**FW UPDATE** (актуализация на фърмуера)  
Влиза в процес на актуализация на фърмуера: [YES], [NO].  
Актуализацията на фърмуера отнема няколко минути. По време на актуализацията не изключвайте запалването на позиция OFF и не изваждайте USB устройството.

---

---

## Настройки на звука (SOUND)

Това меню с настройки не е налично, когато източникът е изключен и се показва часовникът.

---

### EQ10 PRESET

Избира една от 10 криви на еквалайзера или го изключва: [OFF], [R&B], [ROCK], [POP], [HIP-HOP], [ELECTRONICA], [JAZZ], [SOUL], [COUNTRY], [KARAOKE]\*, [CUSTOM].

Настройката на кривата на еквалайзера може да бъде запазена за всеки източник.

\* [KARAOKE] намалява вокалния звук, но не може да го премахне напълно по време на възпроизвеждане. Освен това използването на микрофон не се поддържа.

---

### EQ10 CUSTOM

Задайте [CUSTOM] за EQ10.

Избира кривата на еквалайзера: [BAND1] 32 Hz, [BAND2] 63 Hz, [BAND3] 125 Hz, [BAND4] 250 Hz, [BAND5] 500 Hz, [BAND6] 1 kHz, [BAND7] 2 kHz, [BAND8] 4 kHz, [BAND9] 8 kHz, [BAND10] 16 kHz.

Нивото на силата на звука се регулира в стъпки от 1 dB от -6 dB до +6 dB.

---

### BALANCE

Регулира баланса на звука: [RIGHT-15] – [CENTER] – [LEFT-15].

---

### FADER

Регулира относителното ниво: [FRONT-15] – [CENTER] – [REAR-15].

---

### S.WOOFER (събуфер)

**SW LEVEL** (ниво на събуфера)  
Регулира нивото на силата на звука на събуфера:

[+6 dB] – [0 dB] – [-6 dB].

([ATT] се показва при най-ниската настройка.)

**SW PHASE** (фаза на събуфера)

Избира фазата на събуфера: [NORM], [REV].

**LPF FREQ** (честота на филтъра за пропускане на ниски честоти)

Избира честотата на отрязване на събуфера: [80Hz], [100Hz], [120Hz].

---

**HPF FREQ** (честота на филтъра за пропускане на високи честоти)

Избира честотата на отрязване на предните/задните високоговорители: [OFF], [80Hz], [100Hz], [120Hz].

---

### AUX VOL (ниво на силата на звука за AUX)

Регулира нивото на силата на звука за всяко свързано външно устройство: [+18 dB] – [0 dB] – [-8 dB].

Тази настройка анулира нуждата за регулиране на нивото на силата на звука между източниците. (Налично само когато изберете AUX.)

---

### BTA VOL (ниво на силата на звука за BLUETOOTH аудио)

Регулира нивото на силата на звука за всяко свързано BLUETOOTH устройство: [+6 dB] – [0 dB] – [-6 dB].

Тази настройка анулира нуждата за регулиране на нивото на силата на звука между източниците. (Налично само когато е избрано BT аудио или приложение.)

---

## Настройки на дисплея (DISPLAY)

---

### DIMMER

Променя яркостта на дисплея: За MEX-N5200BT: [OFF], [ON], [AT] (автоматично), [CLK].

(опцията [AT] е налична само когато е свързан проводникът за управление на осветлението и са включени фаровете).

За MEX-N4200BT: [OFF], [ON], [CLK].

За да зададете тази функция да бъде активна по време на фиксиран период, изберете [CLK], след което задайте началните и крайните часове.

– За да зададете яркостта, когато е активирана функцията за димер: Задайте [DIMMER] на [ON], след което настройте [BRIGHTNESS].

– За да зададете яркостта, когато е дезактивирана функцията за димер:

Задайте [DIMMER] на [OFF], след което настройте [BRIGHTNESS].

Настройката за яркост се съхранява и се прилага, когато функцията за димер е активирана или дезактивирана.

---

#### **BRIGHTNESS**

Регулира яркостта на дисплея. Нивото на яркостта може да се регулира: [1] – [10].

---

#### **BUTTON-C** (цветя на бутон) (само за MEX-N5200BT)

Задава предварително зададен или персонализиран цвят на бутоните.

##### **COLOR**

Избира един персонализиран от 15 предварително зададени цвята.

##### **CUSTOM-C** (персонализиран цвят)

Регистрира персонализиран цвят за бутоните.

##### **RGB RED, RGB GRN, RGB BLUE**

Регулираем цветови диапазон: [0] – [32] ([0] не може да се зададе за всички цветови диапазони).

---

#### **DSPL-C** (цветя на дисплея) (само за MEX-N5200BT)

Задава предварително зададен или персонализиран цвят на дисплея.

##### **COLOR**

Избира един персонализиран от 15 предварително зададени цвята.

##### **CUSTOM-C** (персонализиран цвят)

Регистрира персонализиран цвят за дисплея.

##### **RGB RED, RGB GRN, RGB BLUE**

Регулираем цветови диапазон: [0] – [32] ([0] не може да се зададе за всички цветови диапазони).

---

#### **SND SYNC** (синхронизация на звука)

Активира синхронизацията на осветлението със звука: [ON], [OFF].

---

#### **AUTO SCR** (автоматично превъртане)

Превърта автоматично дълги елементи: [ON], [OFF].  
(Не е налично, когато е избрана настройка AUX или тюнер.)

---

## **Настройка на BLUETOOTH (BLUETOOTH)**

---

#### **PAIRING** (стр. 8)

Свързва до две BLUETOOTH устройства: [DEVICE 1], [DEVICE 2].

[DEVICE 1] или [DEVICE 2] ще се промени на името на сдвоеното устройство след завършването на сдвояването.

---

#### **AUDIODEV** (аудиоустройство)

Избира аудиоустройството.

[\*] се появява на устройство, сдвояно с [DEVICE 1] или текущото съвместимо с A2DP аудиоустройство.

---

#### **RINGTON**

Избира дали мелодията на звънене ще се изпълнява от това устройство, или от клетъчния телефон. [1] (това устройство), [2] (клетъчен телефон).

---

#### **AUTO ANS** (автоматиен отговор)

Настройва това устройство да отговаря автоматично на входящо повикване: [OFF], [1] (около 3 секунди), [2] (около 10 секунди).

---

#### **AUTOPAIR** (автоматично сдвояване)

Стартира BLUETOOTH сдвояване автоматично, когато чрез USB бъде свързано устройство с iOS версия 5.0 или по-нова. [ON], [OFF].

---

#### **BT SIGNAL** (BLUETOOTH сигнал) (стр. 9)

Активира/деактивира BLUETOOTH функцията.

---

#### **BT INIT** (BLUETOOTH инициализиране)

Инициализира всички свързани с BLUETOOTH настройки (информация за сдвояване, предварително зададени номера, информация за устройството и др.): [YES], [NO].

Когато изхвърляте устройството, инициализирайте всички настройки. (Налично само докато източникът е изключен и се показва часовникът.)



## Настройки на SongPal (SONGPAL)

### **AUTO LAUNCH**

Активиране на автоматичното стартиране на „SongPal“: [ON], [OFF]. Когато е избрано [ON], „SongPal“ автоматично ще се свърже след установяване на BLUETOOTH връзката.

### **CONNECT** (стр. 18)

Установете и прекратете функцията (връзката) „SongPal“.

## Допълнителна информация

### Актуализиране на фърмуера

За да актуализирате фърмуера, посетете уебсайта за поддръжка на задната корица, след което следвайте инструкциите онлайн.

#### **Забележки**

- Изисква се USB устройство (не е включено в комплекта) за актуализирането на фърмуера. Съхранете програмата за актуализиране на USB устройството, свържете устройството към USB порта, след което изпълнете операцията за актуализация.
- Актуализацията на фърмуера отнема няколко минути. По време на актуализацията не изключвайте запалването на позиция OFF и не изваждайте USB устройството.

### Предпазни мерки

- Предварително охладете устройството, ако автомобилът ви е бил паркиран под директна слънчева светлина.
- Не оставяйте предния панел или аудиоустройства в автомобила, това може да доведе до неизправност поради високата температура под директна слънчева светлина.
- Електрическата антена се разтяга автоматично.

#### **Кондензация на влага**

В случай че се появи кондензация на влага в устройството, отстранете диска и изчакайте около час, за да се изсуши. В противен случай устройството няма да работи добре.

#### **За поддържане на високо качество на звука**

Не напръсквайте с течности устройството или дисковете.

## Забележки относно дисковете

- Не излагайте дисковете на пряка слънчева светлина или на източници на топлина, като например въздухопроводи с горещ въздух. Не ги оставяйте в автомобил, паркиран на пряка слънчева светлина.

- Преди възпроизвеждане избърсвайте дисковете от центъра към ръба с кърпа за почистване. Не използвайте разтвори разтворители от рода на бензин, разреждател, налични в търговската мрежа почистващи препарати.



- Това устройство е предназначено за възпроизвеждане на дискове, отговарящи на стандарта за компактдискове (CD). DualDisc дискове и някои музикални дискове с технология за защита срещу копиране не съответстват на този стандарт, поради което е възможно да не могат да бъдат възпроизведени на това устройство.
- Дискове, които това устройство НЕ МОЖЕ да възпроизвежда:
  - дискове с етикети, стикери или прикрепено тиксо или хартия. Това може да причини неизправност или да повреди дисковете;
  - дискове с нестандартна форма (например сърце, квадрат, звезда). Опит за това може да повреди устройството;
  - 8-сантиметрови (3 1/4-инчови) дискове.

## Забележки относно CD-R/CD-RW дисковете

- Ако мултисесийният диск започва със сесия CD-DA, той ще бъде разпознат като CD-DA диск и останалите сесии няма да бъдат възпроизведени.
- Дискове, които това устройство НЕ МОЖЕ да възпроизвежда:
  - CD-R/CD-RW с лошо качество на записа;
  - CD-R/CD-RW, записани на несъвместимо записващо устройство;
  - неправилно финализирани CD-R/CD-RW дискове;
  - CD-R/CD-RW, различни от записаните във формат на музикален компактдиск или в MP3 формат, отговарящи на ISO9660 Level 1/Level 2, Joliet/Romeo или мултисесия.

## Ред на възпроизвеждане на аудиофайлове

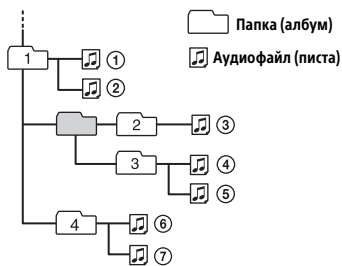

## Относно iPod

- Можете да свържете към посочените по-долу модели iPod. Актуализирайте своите устройства iPod до най-новия софтуер преди употреба.

### Съвместими модели iPhone/iPod

Съвместим модел	Bluetooth®	USB
iPhone SE	✓	✓
iPhone 6s Plus	✓	✓
iPhone 6s	✓	✓
iPhone 6 Plus	✓	✓
iPhone 6	✓	✓
iPhone 5s	✓	✓
iPhone 5c	✓	✓
iPhone 5	✓	✓
iPhone 4s	✓	✓
iPod touch (6-о поколение)	✓	✓
iPod touch (5-о поколение)	✓	✓
iPod nano (7-мо поколение)		✓

- Обозначенията „Made for iPod“ и „Made for iPhone“ означават, че електронният аксесоар е предназначен за свързване конкретно към iPod или съответно iPhone и че е одобрен от разработчика като отговарящ на стандартите за производителност на Apple. Apple не носи отговорност за работата на това устройство или съвместимостта му със стандартите за безопасност и нормативните разпоредби. Имайте предвид, че използването на този аксесоар с iPod или iPhone може да окаже влияние върху ефективността на безжичната връзка.

Ако имате въпроси или проблеми, свързани с устройството ви, които не са разгледани в това ръководство, консултирайте се с най-близкия търговец на Sony.

## Поддръжка

### Почистване на конекторите

Това устройство може да не работи добре, ако конекторите между него и предния панел не са чисти. За да предотвратите това, отстранете редния панел (стр. 6) и почистете конекторите с памучен тампон. Не прилагайте твърде много сила. В противен случай конекторите може да се повредят.

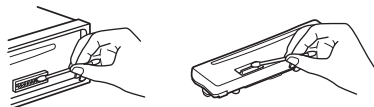

### Забележки

- От съображения за безопасност изключете запалването и отстранете ключа от превключвателя за запалване, преди да почистите конекторите.
- Никога не докосвайте конекторите директно с пръсти или каквото и да било метално устройство.

# Спецификации

## Секция на тунера

### FM

Обхват на настройка:

Когато [AREA] е с настройка [EUROPE]:

87,5 MHz – 108,0 MHz

Когато [AREA] е с настройка [RUSSIA]:

FM1/FM2: 87,5 MHz – 108,0 MHz

(при стъпка от 50 kHz)

FM3: 65 MHz – 74 MHz (при стъпка от 30 kHz)

Извод за антена:

извод за външна антена

Междинна честота:

Когато [AREA] е с настройка [EUROPE]:

FM CCIR: -1956,5 kHz до -487,3 kHz

и +500,0 kHz до +2095,4 kHz

Когато [AREA] е с настройка [RUSSIA]:

FM CCIR: -1956,5 kHz до -487,3 kHz

и +500,0 kHz до +2095,4 kHz

FM OIRT: -1815,6 kHz до -943,7 kHz

и +996,6 kHz до +1776,6 kHz

Използваема чувствителност: 8 dBf

Избираемост: 75 dB при 400 kHz

Съотношение сигнал-шум: 73 dB

Разделяне: 50 dB при 1 kHz

Честотна характеристика:

20 Hz – 15 000 Hz

### MW/LW

Обхват на настройка:

MW: 531 kHz – 1602 kHz

LW: 153 kHz – 279 kHz

Извод за антена:

извод за външна антена

Чувствителност: MW: 26  $\mu$ V, LW: 50  $\mu$ V

## Секция на компактдиск плейъра

Съотношение сигнал-шум: 120 dB

Честотна характеристика:

10 Hz – 20 000 Hz

Осцилации и колебания: под измерваемото ограничение

Максималният брой на:

(само CD-R/CD-RW)

– папки (албуми): 150 (включително основната папка);

– файлове (листи) и папки: 300 (може да са по-малко от 300, ако имената на папките/файловете съдържат много символи);

– налични за показване символи за дадено име на папка/файл: 32 (Joliet)/64 (Romeo).

Съответен кодек: MP3 (.mp3)

и WMA (.wma)

## Секция на USB плейъра

Интерфейс: USB (пълна скорост)

Максимален ток: 1 A

Максималният брой

разпознаваеми писти:

– папки (албуми): 256

– файлове (листи) на папка: 256

Съвместим протокол за аксесоар,

отворен за Android (AOA): 2.0

Съответен кодек:

MP3 (.mp3)

Побитова скорост: 8 kbps – 320 kbps

(Поддържа VBR (променлива скорост на предаване))

Семплираща честота:

16 kHz – 48 kHz

WMA (.wma)

Побитова скорост: 32 kbps – 192 kbps

(Поддържа VBR (променлива скорост на предаване))

Семплираща честота:

32 kHz, 44,1 kHz, 48 kHz

FLAC (.flac)

Дълбочина в битове:

16 бита, 24 бита

Семплираща честота:

44,1 kHz, 48 kHz

## Безжична комуникация

Комуникационна система:

стандартна версия на BLUETOOTH 3.0

Изход:

BLUETOOTH стандарт Power Class 2  
(макс. +4 dBm)

Максимален обхват на комуникация:

пряка видимост при бл. 10 м\*1

Честотна лента:

лента 2,4 GHz  
(2,4000 GHz – 2,4835 GHz)

Метод на модулация: FHSS

Съвместими с BLUETOOTH профили\*2:

A2DP (Разширен профил на  
аудиоразпространение) 1.3  
AVRCP (Профил за дистанционно  
управление на аудио и видео) 1.3  
HFP (Профил за свободни ръце) 1.6  
PBAP (Профил за достъп до телефонен  
указател)  
SPP (Профил за серийни портове)

Съответен кодек:

SBC (.sbc), ACC (.m4a)

\*1 Действителният обхват ще варира в зависимост от фактори, като препятствия между устройствата, магнитни полета около микровълнова фурна, статично електричество, чувствителност при приемането, характеристики на антената, операционна система, софтуерно приложение и т.н.

\*2 BLUETOOTH стандартните профили показват целта на BLUETOOTH комуникацията между устройствата.

## Секция на усилвателя на мощност

Изход: изходи на високоговорителите

Импеданс на високоговорителите:

4 Ω – 8 Ω

Максимална изходна мощност:

55 W × 4 (при 4 Ω)

## Обща информация

Изходи:

извод за аудиоизходи:

MEX-N5200BT: FRONT, REAR, SUB  
MEX-N4200BT: REAR, SUB

електрическа антена/извод за управление на усилвателя за мощност (REM OUT);

Входове:

входен извод за дистанционно управление;

входен извод за антена;

вход MIC (извод);

входен жак AUX (стерео-минижек);  
USB порт.

Изисквания за захранването: постоянен ток 12 V от автомобилен акумулатор (отрицателна маса (земя))

Номинална електроконсумация: 10 A

Размери:

прибл. 178 мм × 50 мм × 177 мм  
(ш/в/д)

Размери при поставяне:

прибл. 182 мм × 53 мм × 160 мм  
(ш/в/д)

Тегло: прибл. 1,2 кг

Съдържание на пакета:

основно устройство (1);  
микрофон (1) (само за MEX-N5200BT);  
части за монтаж и свързване  
(1 комплект).

Допълнителни аксесоари/оборудване:

микрофон: XA-MC10 (само за  
MEX-N4200BT)

Вашият търговец може да не разполага с някои от горепосочените аксесоари. Моля, поискайте подробна информация от търговеца.

Дизайнът и спецификациите подлежат на промяна без предупреждение.

## Авторски права

Думата Bluetooth® и логотиповете са регистрирани търговски марки на Bluetooth SIG, Inc. и всяко използване на подобни марки от Sony Corporation е по лиценз. Другите търговски марки и имена са на съответните им притежатели.

Маркировката N е търговска марка или регистрирана търговска марка на NFC Forum, Inc. в САЩ и други държави.

Windows Media е регистрирана търговска марка или търговска марка на Microsoft Corporation в Съединените щати и/или в други държави.

Този продукт е защитен от определени права на интелектуална собственост на Microsoft Corporation. Забранява се употребата или разпространението на тази технология извън този продукт без лиценз от Microsoft или упълномощен неин филиал.

iPhone, iPod, iPod classic, iPod nano и iPod touch и Siri са търговски марки на Apple Inc., регистрирани в САЩ и други държави. App Store е марка за услуга на Apple Inc.

Технологията за аудиокодиране и патентите за MPEG Layer-3 са лицензирани от Fraunhofer IIS и Thomson.

Google, Google Play и Android са търговски марки на Google Inc.

### libFLAC

Copyright (C) 2000-2009 Josh Coalson  
Copyright (C) 2011-2013 Xiph.Org Foundation

По-нататъшното разпространение и използване в изходна и бинарна форма, с или без модификации, са разрешени, при условие че са спазени условията по-долу.

– Горното съобщение относно авторските права, този списък с условия и следващият отказ от отговорност трябва да се запазят при по-нататъшното разпространение на изходния код.

– При по-нататъшното разпространение под формата на бинарен код горното съобщение относно авторските права, този списък с условия и следващият отказ от отговорност трябва да бъдат възпроизведени в документацията и/или други материали, предоставяни при разпространението.

– Името на фондацията Xiph.org и имената на нейните спомоществатели не могат да бъдат използвани за подкрепа или популяризиране на продукти, производни на този софтуер, без специално предварително писмено разрешение.

ТОЗИ СОФТУЕР СЕ ПРЕДОСТАВЯ ОТ ПРИТЕЖАТЕЛИТЕ НА АВТОРСКИТЕ ПРАВА И СПОМОЩЕСТВОВАТЕЛИТЕ „ВЪВ ВИДА, В КОЙТО Е“, КАТО СЕ ПРАВИ ОТКАЗ ОТ ВСИЧКИ ГАРАНЦИИ, ИЗРИЧНИ ИЛИ ПО ПОДРАЗБИРАНЕ, ВКЛЮЧИТЕЛНО, НО НЕ САМО, ГАРАНЦИИТЕ ПО ПОДРАЗБИРАНЕ ЗА ПРОДАВАЕМОСТ И ЗА ПРИГОДНОСТ ЗА ОПРЕДЕЛЕНА ЦЕЛ. ПРИ НИКАКВИ ОБСТОЯТЕЛСТВА ФОНДАЦИЯТА ИЛИ СЪТРУДНИЦИТЕ НЕ НОСЯТ ОТГОВОРНОСТ ЗА КАКВИТО И ДА Е ПРЕКИ, КОСВЕНИ, СЛУЧАЙНИ, СПЕЦИАЛНИ, ПРИМЕРНИ ИЛИ ПРИЧИННО-СЛЕДСТВЕНИ ЩЕТИ (ВКЛЮЧИТЕЛНО, НО НЕ САМО, ПРЕДОСТАВЯНЕ НА ЗАМЕСТВАЩИ СТОКИ ИЛИ УСЛУГИ; ЗАГУБА НА ЕКСПЛОАТАЦИОННИ КАЧЕСТВА, ДАННИ ИЛИ ПОЛЗИ; ИЛИ ПРЕКЪСВАНЕ НА БИЗНЕС ДЕЙНОСТ), КАКТО И ДА СА ПРИЧИНЕНИ И ВЪЗ ОСНОВА НА КАКВАТО И ДА Е ТЕОРИЯ НА ОТГОВОРНОСТ, НЕЗАВИСИМО ДАЛИ ПО ДОГОВОР, ОБЕКТИВНА ОТГОВОРНОСТ ИЛИ НАРУШЕНИЕ (ВКЛЮЧИТЕЛНО НЕБРЕЖНОСТ ИЛИ ПО ДРУГ НАЧИН), ВЪЗНИКНАЛИ ПО НЯКАКЪВ НАЧИН ОТ ИЗПОЛЗВАНЕТО НА ТОЗИ СОФТУЕР, ДОРИ АКО ИМА ИНФОРМАЦИЯ ЗА ВЪЗМОЖНОСТТА ЗА ТАКИВА ЩЕТИ.

---

## Отстраняване на неизправности

Следният списък за проверка ще ви помогне да се справите с проблемите, на които можете да се натъкнете с устройството си.

Преди да преминете през списъка за проверка по-долу, проверете свързването и оперативните процедури. За подробности относно използването на предпазителя и отстраняването на устройството от таблото вижте „Свързване/инсталиране“ (стр. 38). Ако проблемът не е решен, посетете уебсайта за поддръжка на задната корица.

### Общи

**Няма звук или звукът е много тих.**

- Позицията на плъзгача за управление [FADER] не е зададена за система с 2 високоговорителя.
- Силата на звука на устройството и/или свързаното устройство е много малка.
  - Увеличете силата на звука на устройството или свързаното устройство.

**Няма звуков сигнал.**

- Свързан е допълнителен усилвател и не използвате вградения.

**Съдържанието на паметта е изтрито.**

- Проводникът на електрозахранването или акумулаторът е бил разкачен или не е свързан правилно.

**Запазените станции и правилното време са изтрити.**

**Предпазителят е изгорял.**

**Чува се шум при превключване на позицията на запалването.**

- Проводниците не са напаснати добре с автомобилния конектор за аксесоари.

---

**По време на възпроизвеждане или приемане се включва демонстрационния режим.**

- Ако не се извърши никаква операция за 5 минути при зададена настройка [DEMO-ON], се включва демонстрационния режим.
  - Задайте [DEMO-OFF] (стр. 21).

---

**Показването изчезва/не се появява на дисплея.**

- Димерът е зададен на [DIM-ON] (стр. 23).
- Показването изчезва, ако натиснете и задържите OFF.
  - Натиснете OFF на устройството, докато се появи показването.
- Конекторите са замърсени (стр. 27).

---

**Дисплеят/осветлението мига.**

- Електрозахранването не е достатъчно.
  - Проверете дали автомобилният акумулатор подава достатъчно захранване към устройството. (Изискването за захранването е постоянен ток 12 V.)

---

**Бутоните за операции не функционират.**

**Дискът не се изважда.**

- Натиснете DSPL и  (назад)/MODE за повече от 2 секунди, за да нулирате устройството. Съдържанието, съхранено в паметта, се изтрива. За ваша безопасност не нулирайте устройството, докато шофирате.

---

### Радиоприемане

**Не се приемат станции.**

**Звукът е прекъснат от шумове.**

- Свързването не е правилно.
  - Проверете свързването на автомобилната антена.
  - Ако автомобилната антена не се разтегне, проверете свързването проводника за управление на електрическата антена.

---

### Настройването на предварително зададени станции не е възможно.

→ Излъчваният сигнал е прекалено слаб.

---

### 65 MHz до 74 MHz в FM3 не могат да се настройват.

→ [AREA] е с настройка [EUROPE].  
– Задайте [AREA] на [RUSSIA] (стр. 21).

---

## RDS

### RDS услугите не могат да бъдат приемани (когато [AREA] е с настройка [RUSSIA]).

→ Избрано е FM3.  
– Изберете FM1 или FM2.  
→ RDS услугите не са налични в текущия регион.

---

### SEEK се включва след няколко секунди слушане.

→ Станцията не е TP или има слаб сигнал.  
– Деактивирайте TA (стр. 11).

---

### Не се получават известия за трафик.

→ Активирайте TA (стр. 11).  
→ Станцията не излъчва никакви известия за трафик, въпреки че е TP.  
– Настройте друга станция.

---

### PTY показва [- - - - -].

→ Текущата станция не е RDS станция.  
→ Не се приемат RDS данни.  
→ Станцията не указва типа програма.

---

### Мига името на програмната услуга.

→ Няма алтернативна честота за текущата станция.  
– Натиснете SEEK +/-, докато името на програмната услуга мига. [PI SEEK] се появява и устройството започва да търси друга честота със същите PI (идентификация на програмата) данни.

---

## Възпроизвеждане на CD

### Дискът не се възпроизвежда.

→ Дефектен или замърсен диск.  
→ CD-R/CD-RW дискът не е за аудиоупотреба (стр. 26).

---

### MP3/WMA файлове не се възпроизвеждат.

→ Дискът е несъвместим с формата и версията на MP3/WMA.  
За подробности относно дисковете и форматите, които могат да се възпроизвеждат, посетете уебсайта за поддръжка на задната корица.

---

### Възпроизвеждането на MP3/WMA файлове отнема повече време от това на останалите.

→ Започването на възпроизвеждането при следните дискове отнема повече време:  
– диск, записан със сложна дървовидна структура;  
– диск, записан в мултисесиен формат;  
– диск, към който могат да се добавят данни.

---

### Звукът прескача.

→ Дефектен или замърсен диск.

---

## Възпроизвеждане от USB устройство

### Не можете да възпроизведате елементи чрез USB концентратор.

→ Това устройство не може да разпознава USB устройства през USB концентратор.

---

### Възпроизвеждането от дадено USB устройство отнема повече време.

→ USB устройството съдържа файлове със сложна дървовидна структура.

---

### Звукът прекъсва.

→ Звукът може да прекъсва при по-висока побитова скорост.  
→ Файловете с DRM (Digital Rights Management) е възможно да не могат да се възпроизведат в определени случаи.



---

### **Аудиофайлт не може да бъде възпроизведен.**

- USB устройства, форматирани с файлови системи, различни от FAT16 или FAT32, не се поддържат.\*

\* Това устройство поддържа FAT16 и FAT32, но някои USB устройства може да не поддържат всички тези FAT системи. За подробности прегледайте с инструкциите за експлоатация на всяко USB устройство или се свържете с производителя.

---

### **Операции за прескачане на албум, прескачане на елементи (режим на скок) и търсене на писта по име (Quick-BrowZer) не могат да бъдат изпълнявани.**

- Тези операции не могат да бъдат изпълнявани, когато е свързано USB устройство в режим на Android или iPod.
  - Задайте [USB MODE] на [MSC/MTP] (стр. 22).
  - Извадете устройството iPod.
- USB режимът на устройството не е зададен на правилния режим.
  - Уверете се, че USB режимът на устройството е зададен на MSC/MTP.

---

### **Звукът не може да бъде изведен по време на възпроизвеждане в режим на Android.**

- Докато устройството е в режим на Android, звукът се извежда само от смартфона с Android.
  - Проверете състоянието на приложението за възпроизвеждане на звук на смартфона с Android.
  - Възпроизвеждането може да не се извърши правилно в зависимост от смартфона с Android.

## **Функция NFC**

### **Свързването с едно докосване (NFC) не е възможно.**

- Ако смартфонът не реагира на допирането.
  - Проверете дали функцията NFC на смартфона е включена.
  - Приближете частта, маркирана с N, на смартфона до маркираната с N част на това устройство.
  - Ако смартфонът е в калъф, го отстранете.
- Чувствителността на приемане на NFC зависи от устройството. Ако няколко пъти не успеете да извършите свързване с едно докосване със смартфона, установете BLUETOOTH връзка ръчно.

## **BLUETOOTH функция**

### **Свързващото се устройство не може да открие това устройство.**

- Преди да се извърши сдвояването, настройте това устройство на режим на готовност за сдвояване.
- Докато е свързано към две BLUETOOTH устройства, това устройство не може да бъде открито от друго.
  - Прекъснете която и да е връзка и потърсете това устройство от друго.
- Когато се извърши сдвояване на устройствата, включете изхода на BLUETOOTH сигнала (стр. 9).

---

### **Не е възможна връзка.**

- Връзката се управлява от една страна (това устройство или BLUETOOTH устройството), но не и от двете.
  - Свържете се към това устройство от BLUETOOTH устройство или обратно.

---

### **Името на откритото устройство не се показва.**

- В зависимост от състоянието на другото устройство, е възможно да не може да се получи име.

---

### **Няма мелодия на звънене.**

- Регулирайте силата на звука чрез завъртане на селектора за управление, докато получавате обаждане.
- В зависимост от свързаното устройство мелодията на звънене може да не се изпрати правилно.
  - Задайте [RINGTONE] на [1] (стр. 24).
- Предните високоговорители не са свързани към устройството.
  - Свържете предните високоговорители на устройството. Мелодията на звънене се извежда само от предните високоговорители.

---

### **Гласът на говорещия не се чува.**

- Предните високоговорители не са свързани към устройството.
  - Свържете предните високоговорители на устройството. Гласът на говорещия се извежда само от предните високоговорители.

---

### **Даден събеседник казва, че звукът е прекалено силен или тих.**

- Регулирайте подходящо силата на звука, като използвате регулирането на усилването на микрофона (стр. 17).

---

### **Получава се ехо или шум по време на телефонен разговор.**

- Намалете силата на звука.
- Задайте режима EC/NC на [EC/NC-1] или [EC/NC-2] (стр. 17).
- Ако околният шум, различен от този на разговора, е силен, опитайте да го намалите.  
Пример: Ако има отворен прозорец и шумът от улицата е силен, затворете прозореца. Ако климатикът е шумен, го намалете.

---

### **Телефонът не е свързан.**

- Когато се възпроизвежда BLUETOOTH аудио, телефонът не е свързан дори когато натиснете CALL.
  - Свържете се от телефона.

---

### **Качеството на звука на телефона е лошо.**

- Качеството на звука на телефона зависи от условията на приемане на клетъчния телефон.
  - Преместете автомобила си на място, където можете да подобрите сигнала на клетъчния телефон, ако приемането е слабо.

---

### **Звукът на свързаното аудиоустройство е слаб (силен).**

- Нивото на звука ще се различава в зависимост от аудиоустройството.
  - Регулирайте силата на звука на свързаното аудиоустройство или на това устройство (стр. 23).

---

### **Звукът прескача по време на възпроизвеждане от BLUETOOTH аудиоустройство.**

- Намалете разстоянието между това устройство и BLUETOOTH аудиоустройството.
- Ако BLUETOOTH аудиоустройството е поставено в калъф, който нарушава сигнала, го извадете от него по време на употреба.
- Няколко BLUETOOTH устройства или други устройства, които излъчват радиовълни, се използват наблизо.
  - Изключете другите устройства.
  - Увеличете разстоянието от другите устройства.
- Звукът на възпроизвеждането спира за момент, когато се извършва свързване между това устройство и клетъчен телефон. Това не е неизправност.

---

### **Свързаното BLUETOOTH аудиоустройство не може да се управлява.**

- Проверете дали свързаното BLUETOOTH аудиоустройство поддържа AVRCP.

---

### **Някои функции не работят.**

- Проверете дали свързаното устройство поддържа въпросните функции.

---

**Неволно се приема обаждане.**

- Съвръзаният телефон е настроен да приема обаждания автоматично.

---

**Сдвояването е неуспешно поради изтичане на времето.**

- В зависимост от свързаното устройство ограниченото време за сдвояване може да е малко.
  - Опитайте да извършите сдвояването навреме.

---

**BLUETOOTH функцията не работи.**

- Изключете устройството чрез натискане на OFF за повече от 2 секунди, след това го включете отново.

---

**Няма звук от автомобилните високоговорители по време на обаждане със свободни ръце.**

- Ако звукът се извежда от клетъчния телефон, настройте телефона да извежда звука от автомобилните високоговорители.

---

**Функцията Siri Eyes Free не се активира.**

- Изпълнете регистрация за свободни ръце на iPhone, който поддържа Siri Eyes Free.
- Включете функцията Siri на устройството iPhone.
- Отменете BLUETOOTH връзката между iPhone и устройството и свържете отново.

---

**Операции със SongPal**

**Името на дадено приложение не съвпада с действителното приложение в „SongPal“.**

- Стартирайте отново приложението от приложението „SongPal“.

---

**По време на използване на приложението „SongPal“ чрез BLUETOOTH показването автоматично се превключва на [BT AUDIO].**

- Приложението „SongPal“ или BLUETOOTH функцията има проблем.
- Стартирайте отново приложението.

---

**Приложението „SongPal“ автоматично прекъсва връзката, когато показването се превключи на [IPD].**

- Приложението „SongPal“ на iPhone/iPod не поддържа възпроизвеждането от iPod.
  - Променете източника на устройството на различен от [IPD], след което установете връзка със „SongPal“ (стр. 18).

---

## Съобщения

По време на работа може да се покаже или да мига едно от следните съобщения.

---

**CD ERROR:** Дискът не може да бъде възпроизведен. Дискът ще бъде изваден автоматично.

→ Почистете диска или го поставете правилно; или се уверете, че дискът не е празен или дефектен.

---

**CD NO MUSIC:** Няма файл, който може да се възпроизвежда. Дискът ще бъде изваден автоматично.

→ Поставете диск, който съдържа файлове, които могат да се възпроизведат (стр. 28).

---

**CD PUSH EJECT:** Дискът не може да се извади правилно.

→ Натиснете  (изваждане).

---

**HUB NO SUPRT:** Не се поддържат USB концентратори.

---

### INVALID

→ Избраната операция може да е невалидна.  
→ [USB MODE] не може да се променя по време на възпроизвеждане от iPod.

---

**IPD STOP:** Възпроизвеждането от iPod е приключило.

→ Използвайте вашия iPod/iPhone, за да започнете възпроизвеждането.

---

**NO AF:** Няма алтернативни честоти.

→ Натиснете SEEK +/-, докато името на програмната услуга мига. Устройството започва да търси друга честота със същите PI (идентификация на програмата) данни (показва се [PI SEEK]).

---

**NO TP:** Няма програми за трафик.

→ Устройството ще продължи да търси налични TP станции.

---

### NOT SUPPORT – ANDROID MODE

→ USB устройство, което не поддържа AOA (Акcesoар, отворен за Android) 2.0, е свързано към устройството, докато [USB MODE] е с настройка [ANDROID].  
– Задайте [USB MODE] на [MSC/MTP] (стр. 22).

---

**OVERLOAD:** USB устройството е претоварено.

→ Разкачете USB устройството и натиснете SRC, за да изберете друг източник.  
→ USB устройството има грешка или е свързано неподдържано устройство.

---

**READ:** В момента се чете информация.

→ Изчакайте, докато четенето приключи и възпроизвеждането започне автоматично. Това може да отнеме известно време в зависимост от организацията на файловете.

---

**USB ERROR:** Не може да се възпроизвежда от USB устройството.  
→ Свържете отново USB устройство.

---

**USB NO DEV:** Не е свързано или разпознато USB устройство.  
→ Уверете се, че USB устройството или USB кабелът са добре свързани.

---

**USB NO MUSIC:** Няма файл, който може да се възпроизвежда.

→ Свържете USB устройство, което съдържа файлове, които могат да се възпроизведат (стр. 28).

---

**USB NO SUPRT:** USB устройството не се поддържа.

→ За подробности относно съвместимостта на вашето USB устройство посетете сайта за поддръжка на задната корица.

---

**LLLL или 7777:** Достигнато е началото или края на диска.

---

**– (долна черта):** Символът не може да бъде показан.

## За BLUETOOTH функцията:

---

**BTA NO DEV:** BLUETOOTH устройството не е свързано или разпознато.

→ Проверете дали BLUETOOTH устройството е добре свързано и дали BLUETOOTH връзката е установена с BLUETOOTH устройството.

---

**ERROR:** Избраната операция не може да бъде изпълнена.

→ Изчакайте за кратко и опитайте отново.

---

**UNKNOWN:** Не може да се покаже име или телефонен номер.

---

**WITHHELD:** Телефонният номер е скрит от обажданията.

---

## За операциите със SongPal:

---

**APP -----:** Не е установена връзка с приложението.

→ Установете отново връзката със „SongPal“ (стр. 18).

---

**APP DISCNCT:** Връзката с приложението е прекъсната.

→ Установете отново връзката със „SongPal“ (стр. 18).

---

**APP DISPLAY:** Отворен е екран на настройки за екрана на приложението.

→ Излезте от екрана с настройки за екрана на приложението, за да разрешите операции с бутони.

---

**APP LIST:** Отворен е списъкът със съдържание на CD/USB/iPod.

→ Излезте от списъка на приложението, за да разрешите операции с бутони.

---

**APP MENU:** Отворен е екран с настройки на приложението.

→ Излезте от екрана с настройки на приложението, за да разрешите операции с бутони.

---

---

**APP NO DEV:** Устройството с инсталирано приложение не е свързано или не се разпознава.

→ Установете BLUETOOTH връзката и отново свържете „SongPal“ (стр. 18).

---

**APP SOUND:** Отворен е екран с настройки на звука на приложението.

→ Излезте от екрана с настройки на звука на приложението, за да разрешите операции с бутони.

---

**OPEN APP:** Приложението „SongPal“ не работи.

→ Стартирайте приложението.

---

## За операциите с дистанционното управление на волана:

---

**ERROR:** Възникнала е грешка по време на регистрацията на функции.

→ Регистрирайте отново от функцията, при която е възникнала грешката (стр. 22).

---

**TIMEOUT:** Регистрацията на функция е неуспешна поради изтичане на времето.

→ Опитайте да завършите регистрацията, докато [REGISTER] мига (около 6 секунди) (стр. 22).

---

Ако тези решения не помагат за подобряване на ситуацията, се консултирайте с най-близкия търговец на Sony.

Ако носите устройството за поправка поради проблем с възпроизвеждането на CD, носете диска, който сте използвали по времето, когато се е появил проблемът.

## Свързване/инсталиране

### Предупреждения

- Свържете всички заземяващи проводници (маса) към обща точка на заземяване (маса).
- Не оставяйте проводниците прищипани под винт или прихванати в подвижни части (напр. релси на седалка).
- Преди да извършите свързванията, изключете запалването на автомобила, за да избегнете късо съединение.
- Свържете проводника за електрозахранване ⑥ към устройството и високоговорителите, преди да го свържете към конектора за външно захранване.
- Изолирайте всички свободни несвързани проводници с изолирбанд за защита.

### Предпазни мерки

- Изберете внимателно мястото за монтаж, така че устройството да не пречи на нормалното шофиране.
- Избягвайте монтирането на устройството места, които са обект на запрашаване, замърсяване или висока температура, например директна слънчева светлина или близки горещи въздухопроводи.
- Използвайте само предоставените части за монтаж с цел сигурна и безпроблемна инсталация.

#### Забележка за проводника за електрозахранване (жълт)

Когато свързвате това устройство в комбинация с други стереокомпоненти, амперажът на елетроверигата на автомобила, към която свързвате устройството, трябва да е по-голям от сбора на амперажите на предпазителите на всички устройства.

#### Регулиране на ъгъла на монтиране

Регулирайте ъгъла на монтиране на по-малко от 45°.

## Списък на частите за монтаж

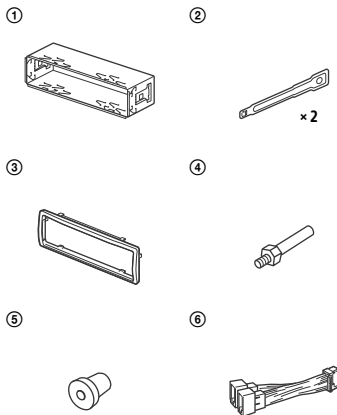

#### 3a MEX-N5200BT



- Този списък с части не включва всички компоненти от комплекта.
- Скобата ① и предпазната яка ③ са прикрепени към устройството преди доставката. Преди да монтирате устройството, използвайте ключовете за освобождаване ②, за да отстраните скобата ① от него. За подробности вижте „Отстраняване на защитната яка и скобата“ (стр. 43).
- Пазете ключовете за освобождаване ② за бъдеща употреба, тъй като са нужни и за отстраняването на устройството от автомобила ви.



## Връзка (за MEX-N4200BT)

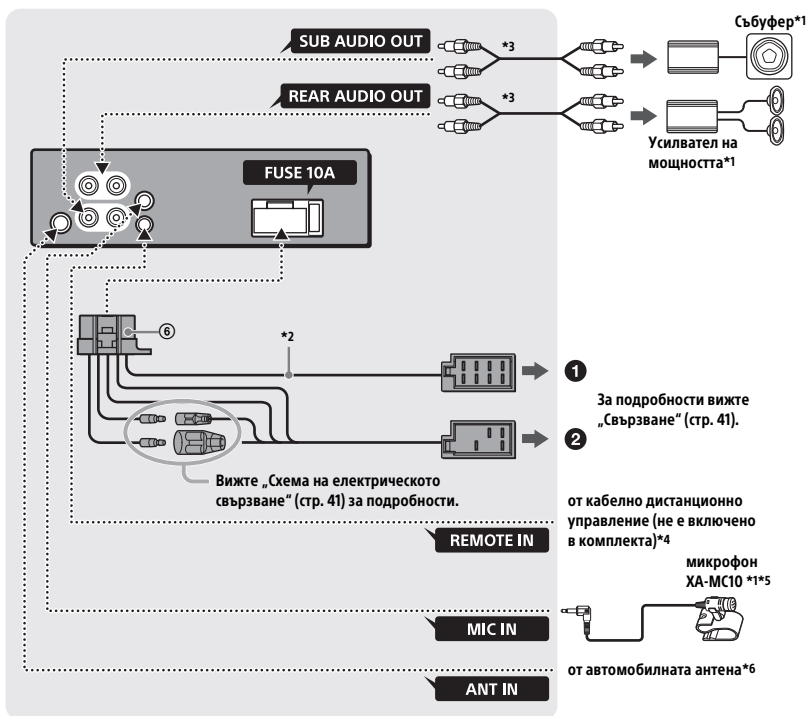

\*1 Не е включен в комплекта

\*2 Импеданс на високоговорителите:  
4 Ω – 8 Ω × 4

\*3 Кабел с RCA пин (не е включен в комплекта)

\*4 В зависимост от типа на автомобила използвайте адаптер за кабелно дистанционно управление (не е включен в комплекта). За подробности относно използването на кабелно дистанционно управление вижте „Използване на кабелното дистанционно управление“ (стр. 42).

\*5 Независимо дали се използва, или не, прекарайте входящия кабел на микрофона така, че да не пречи на шофирането. Подсигурете кабела със скоба и др., ако е монтиран около краката ви.

\*6 В зависимост от типа на автомобила използвайте адаптер (не е включен в комплекта), ако конекторът на антената не пасва.



## Свързване

Ако имате електрическа антена без кутия с реле, свързването на това устройство с проводника за електрозахранване ⑥ може да повреди антената.

### 1 Към конектора на автомобилния високоговорител

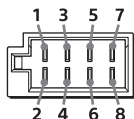

1	Заден високоговорител (десен)	⊕	Лилав
2		⊖	Лилав/с черни ивици
3	Преден високоговорител (десен)	⊕	Сив
4		⊖	Сив/с черни ивици
5	Преден високоговорител (ляв)	⊕	Бял
6		⊖	Бял/с черни ивици
7	Заден високоговорител (ляв)	⊕	Зелено
8		⊖	Зелен/с черни ивици

### 2 Към конектора за автомобилно електрозахранване

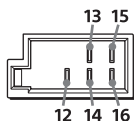

12	Непрекъснато електрозахранване	Жълт
13	Електрическа антена/управление на усилвателя за мощност (REM OUT)	Син/с бели ивици
14*	Включено електрозахранване за осветление	Оранжев/с бели ивици
15	Включено електрозахранване	Червен
16	Заземяване (маса)	Черен

\* Само за MEX-N5200BT

## Лесно свързване на събуфера

Можете да използвате събуфер без усилвател на мощността, когато е свързан към кабел на заден високоговорител.

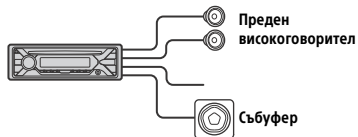

### Забележки

- Изисква се подготовка на кабелите на задните високоговорители.
- Използвайте събуфер с импеданс от 4 Ω до 8 Ω и с подходящ капацитет на захранването, за да се избегне повреда.

## Свързване за задържане на паметта

Когато е свързан жълтият проводник за електрозахранване, захранването винаги ще се подава на веригата на паметта, когато превключвателят за запалването е изключен.

## Свързване на високоговорителите.

- Преди да свържете високоговорителите, изключете устройството.
- Използвайте високоговорители с импеданс от 4 Ω до 8 Ω и с подходящ капацитет на захранването, за да се избегне повреда.

## Схема на електрическото свързване

Проверете конектора за външно захранване на автомобила си и съпоставете връзките на кабелите правилно в зависимост от автомобила.

### Конектор за външно захранване

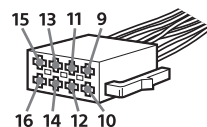

## Обща връзка

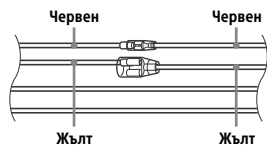

12	Непрекъснато електрозахранване	Жълт
15	Включено електрозахранване	Червен

## Когато позициите на червените и жълтите проводници са обърнати

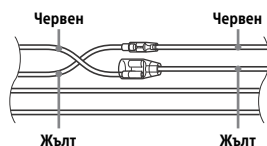

12	Включено електрозахранване	Жълт
15	Непрекъснато електрозахранване	Червен

## Когато автомобилът няма позиция АСС

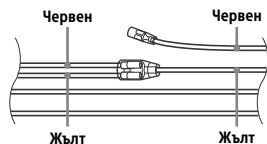

След като съпоставите връзките и превключите правилно проводниците за електрозахранване, свържете устройството към електрозахранването на автомобила. Ако имате въпроси и проблеми при свързването на устройството ви, които не са разгледани в това ръководство, консултирайте се с търговеца на автомобила.

## Монтиране на микрофона (само за МЕХ-N5200BT)

За да улавя гласа ви при обаждане със свободни ръце, трябва да монтирате микрофона ⑦.

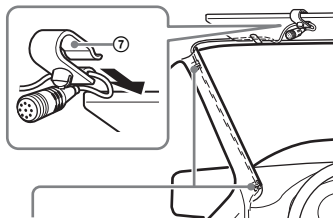

Щипка (не е включена в комплекта)

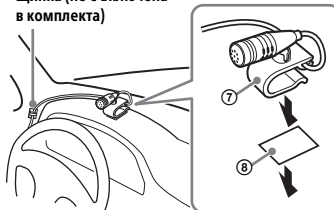

## Предупреждения

- Изключително опасно е кабелът да се увие около колоната на волана или скоростния лост. Пазете него и други части да не пречат на шофирането ви.
- Ако в автомобила ви има еърбег или друго ударабсорбиращо оборудване, преди монтиране се свържете с магазина, откъдето сте закупили това устройство, или с търговеца на автомобила.

## Забележка

Преди поставяне на двустранно тиксо ⑧ почистете повърхността на таблото със сух плат.

## Използване на кабелното дистанционно управление

- 1 За да активирате кабелното дистанционно управление, задайте [STR CONTROL] в [SET STEERING] на [PRESET] (стр. 21).

## Монтаж

### Отстраняване на защитната яка и скобата

Преди да монтирате устройството, отстранете защитната яка ③ и скобата ① от него.

- 1 Стиснете двата ръба на защитната яка ③ и я дръпнете.

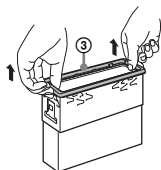

- 2 Вмъкнете двата ключа за освобождаване ②, докато щракнат, и издърпайте скобата ①, след което издърпайте устройството, за да го отделите.

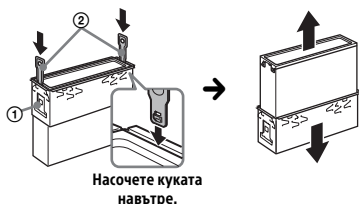

### Поставяне на устройството на арматурното табло

Преди монтиране се уверете, че захватите на двете страни на скобата ① са извити 2 мм навътре.

- 1 Позиционирайте скобата ① в табло, след което огнете зъбите навън за по-здраво напасване.

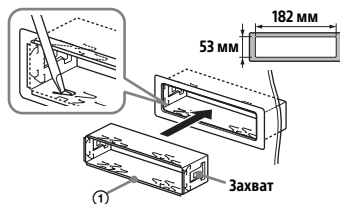

- 2 Поставете устройството на скобата ①, след това прикрепете защитната яка ③.

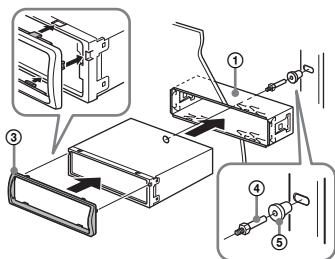

### Забележки

- Ако захватите са прави или огнати навън, устройството няма да бъде монтирано здраво и може да изскочи.
- Уверете се, че 4-те захвата на защитната яка ③ са правилно захванати в гнездата на устройството.

## Отстраняване и поставяне на предния панел

За подробности вижте „Отстраняване на предния панел“ (стр. 6).

## Нулиране на устройството

За подробности вижте „Нулиране на устройството“ (стр. 7).

## Подмяна на предпазител

Когато подменяте предпазител, използвайте такъв, който отговаря на ампеража, указан на оригиналния предпазител. Ако предпазителят изгори, проверете свързването на електрозахранването и подменете предпазителя. Ако предпазителят изгори отново след подмяната, е възможно да има вътрешна неизправност. В такъв случай се консултирайте с най-близкия търговец на Sony.

Предпазител (10 А)

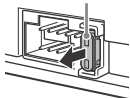





### **Български**

C настоящето Сони Корпорация декларира, че това оборудване отговаря на основните изисквания и другите съответстващи клаузи на Директива 1999/5/ЕС. Подробности може да намерите на Интернет страницата: <http://www.compliance.sony.de/>

### **Hrvatski**

Ovime Sony Corporation izjavljuje da je ova oprema u skladu s osnovnim zahtjevima i ostalim relevantnim odredbama direktive 1999/5/EZ. Dodatne informacije potražite na sljedećoj internet adresi: <http://www.compliance.sony.de/>

### **Česky**

Sony Corporation tímto prohlašuje, že toto vybavení je ve shodě se základními požadavky a dalšími příslušnými ustanoveními směrnice 1999/5/ES. Podrobnosti lze získat na následující URL: <http://www.compliance.sony.de/>

### **Dansk**

Undertegnede Sony Corporation erklærer herved, at dette udstyr overholder de væsentlige krav og øvrige relevante krav i direktiv 1999/5/EF. For yderligere information gå ind på følgende hjemmeside: <http://www.compliance.sony.de/>

### **Nederlands**

Hierbij verklaart Sony Corporation dat dit toestel in overeenstemming is met de essentiële eisen en de andere relevante bepalingen van richtlijn 1999/5/EG. Nadere informatie kunt u vinden op: <http://www.compliance.sony.de/>

### **English**

Hereby, Sony Corporation, declares that this equipment is in compliance with the essential requirements and other relevant provisions of Directive 1999/5/EC. For details, please access the following URL: <http://www.compliance.sony.de/>

### **Eesti keel**

Sony Corporation kinnitab käesolevaga selle seadme vastavust 1999/5/EÜ direktiivi põhinõuetele ja nimetatud direktiivist tulenevatele teistele asjakohastele sätetele. Üksikasjalikum info: <http://www.compliance.sony.de/>

### **Suomi**

Sony Corporation vakuuttaa täten että tämä laite on direktiivin 1999/5/EY oleellisten vaatimusten ja sitä koskevien direktiivin muiden ehtojen mukainen. Halutessasi lisätietoja, käy osoitteessa: <http://www.compliance.sony.de/>

### **Français**

Par la présente Sony Corporation déclare que cet appareil est conforme aux exigences essentielles et aux autres dispositions pertinentes de la directive 1999/5/CE. Pour toute information complémentaire, veuillez consulter l'URL suivante : <http://www.compliance.sony.de/>

### **Deutsch**

Hiermit erklärt Sony Corporation, dass sich dieses Gerät in Übereinstimmung mit den grundlegenden Anforderungen und den übrigen einschlägigen Bestimmungen der Richtlinie 1999/5/EG befindet. Weitere Informationen erhältlich unter: <http://www.compliance.sony.de/>

### **Ελληνικά**

Με την παρούσα η Sony Corporation δηλώνει ότι ο παρόν εξοπλισμός συμμορφώνεται προς της ουσιαστικές απαιτήσεις και τις λοιπές σχετικές διατάξεις της οδηγίας 1999/5/EK. Για λεπτομέρειες παρακαλούμε όπως ελέγξετε την ακόλουθη σελίδα του διαδικτύου: <http://www.compliance.sony.de/>

### **Magyar**

Alulírótt, Sony Corporation nyilatkozom, hogy ez a készülék megfelel a vonatkozó alapvető követelményeknek és az 1999/5/EK irányelv egyéb előírásainak. További információkat a következő weboldalon találhat: <http://www.compliance.sony.de/>

### Italiano

Con la presente Sony Corporation dichiara che questo apparecchio è conforme ai requisiti essenziali ed alle altre disposizioni pertinenti stabilite dalla direttiva 1999/5/CE. Per ulteriori dettagli, si prega di consultare il seguente URL:  
<http://www.compliance.sony.de/>

### Latviešu

Ar šo Sony Corporation deklarē, ka šis aprīkojums atbilst Direktīvas 1999/5/EK būtiskajām prasībām un citiem ar to saistītajiem noteikumiem. Plašāka informācija ir pieejama:  
<http://www.compliance.sony.de/>

### Lietuvių kalba

Šiuo dokumentu Sony Corporation deklaruoja, kad ši įranga atitinka esminius reikalavimus ir kitas 1999/5/EB Direktyvos nuostatas. Susipažinti su visu atitikties deklaracijos turiniu Jūs galite interneto tinklalapyje:  
<http://www.compliance.sony.de/>

### Norsk

Sony Corporation erklærer herved at dette utstyret er i samsvar med de grunnleggende krav og øvrige relevante krav i direktiv 1999/5/EF. For flere detaljer, vennligst se:  
<http://www.compliance.sony.de/>

### Polski

Niniejszym Sony Corporation oświadcza, że to urządzenie jest zgodne z zasadniczymi wymaganiami oraz innymi stosownymi postanowieniami Dyrektywy 1999/5/WE. Szczegółowe informacje znaleźć można pod następującym adresem URL:  
<http://www.compliance.sony.de/>

### Português

Sony Corporation declara que este equipamento está conforme com os requisitos essenciais e outras disposições da Directiva 1999/5/CE. Para mais informações, por favor consulte o seguinte URL:  
<http://www.compliance.sony.de/>

### Română

Prin prezenta, Sony Corporation declară că acest tip de echipament respectă cerințele esențiale și este în conformitate cu prevederile Directivei 1999/5/EC. Pentru detalii, vă rugăm accesați următoarea adresă:  
<http://www.compliance.sony.de/>

### Slovensky

Sony Corporation týmto vyhlasuje, že toto zariadenie spĺňa základné požiadavky a všetky príslušné ustanovenia Smernice 1999/5/ES. Podrobnosti získate na nasledovnej webovej adrese:  
<http://www.compliance.sony.de/>

### Slovenščina

Sony Corporation izjavlja, da je ta oprema v skladu z bistvenimi zahtevami in ostalimi relevantnimi določili direktive 1999/5/ES. Za podrobnosti vas naprošamo, če pogledate na URL:  
<http://www.compliance.sony.de/>

### Español

Por medio de la presente Sony Corporation declara que este equipo cumple con los requisitos esenciales y cualesquiera otras disposiciones aplicables o exigibles de la Directiva 1999/5/CE. Para mayor información, por favor consulte el siguiente URL:  
<http://www.compliance.sony.de/>

### Srpski

Sony Corporation ovim izjavljuje da je oprema u skladu sa osnovnim zahtevima i ostalim relevantnim odredbama Direktive 1999/5/EC. Detaljnije informacije možete da vidite na sledećoj URL adresi:  
<http://www.compliance.sony.de/>

### Svenska

Härmed intygar Sony Corporation att denna utrustning står i överensstämmelse med de väsentliga egenskapskrav och övriga relevanta bestämmelser som framgår av direktiv 1999/5/EG. För ytterligare information gå in på följande hemsida:  
<http://www.compliance.sony.de/>

### Сайт за поддръжка

За най-новата информация относно този продукт или ако имате каквито и да било въпроси, моля, посетете уебсайта по-долу:

<http://www.sony.eu/support>

Регистрирайте продукта си онлайн на:

<http://www.sony.eu/mysony>



Made for



iPod



iPhone



Bluetooth®