

SONY[®]

Högtalarpanel

Bruksanvisning

VARNING

Placera inte enheten där det är ont om utrymme, till exempel i en bokhylla eller inbyggnadslåda.

Täck inte över ventilationsöppningarna på enheten med tidningar, dukar, gardiner och liknande, eftersom det medför risk för brand.
Utsätt inte enheten för öppen eld (till exempel levande ljus).

Skydda enheten mot stänk och väta och placera inte vätskefyllda föremål, till exempel blomvaser, ovanpå enheten, eftersom det medför risk för brand och elektriska stötar.

Även om enheten är avstängd är den inte bortkopplad från elnätet så länge den är ansluten till ett vägguttag.

Huvudkontakten används för att koppla bort enheten från elnätet. Anslut därför enheten till ett lättåtkomligt vägguttag. Dra omedelbart ut huvudkontakten från vägguttaget om du märker att enheten fungerar onormalt.

Batterier och enheter med batterier får inte utsättas för hög värme, till exempel direkt solljus och eld.

Endast för användning inomhus.

Rekommenderade kablar

Korrekt skärmade och jordade kablar och kontakter måste användas vid anslutning till värddatorer och/eller kringutrustning.

För högtalarpanelen

Typskylten är placerad på undersidan av högtalarpanelen.

För kunder i Europa

Information till kunder: Följande information gäller endast utrustning som säljs i länder med gällande EU-direktiv.

Denna produkt har tillverkats av eller på uppdrag av Sony Corporation, 1-7-1 Konan Minato-ku Tokyo, 108-0075 Japan. Frågor gällande produktöverensstämmelser enligt EU:s lagar hänvisas till auktoriserad representant, Sony Belgium, bijkantor van Sony Europe Limited, Da Vincilaan 7-D1, 1935 Zaventem, Belgien. Adresser och kontaktinformation för service- och garantiärenden finns i den separata service- och garantidokumentationen.



Härmed intygar Sony Corp. att denna utrustning uppfyller väsentliga krav och andra relevanta bestämmelser i direktivet 1999/5/EG.

Här hittar du mer information:
<http://www.compliance.sony.de/>

Denna produkt är avsedd för användning i följande länder: AT, BE, BG, HR, CY, CZ, DK, EE, FI, FR, DE, GR, HU, IS, IE, IT, LV, LI, LT, LU, MT, NL, NO, PL, PT, RO, SK, SI, ES, SE, CH, GB, AL, BA, MK, MD, RS, ME, TR, Kosovo

5 150–5 350 MHz-bandet är endast avsett för inomhusbruk.

Utrustningen har testats och överensstämmer med begränsningarna i EMC-direktivet gällande användning av en anslutningskabel kortare än tre meter.



**Avfallshantering
av uttjänt elektrisk
och elektronisk
utrustning (gäller
i EU och andra
europeiska länder
med separata
insamlingssystem)**

Symbolen på produkten eller förpackningen anger att produkten inte får hanteras som hushållsavfall. Den måste i stället lämnas in på en återvinningscentral för uttjänt elektrisk och elektronisk utrustning. När du ser till att produkten avfallshandteras på rätt sätt, bidrar du till att undvika de potentiella negativa konsekvenser för miljö och hälsa som en felaktig hantering kan försäkra. Återvinning av materialet bidrar till att bevara naturens resurser. Om du vill ha detaljerad information om återvinning av den här produkten kan du kontakta ditt kommunkontor, den lokala sophämtningstjänsten eller den butik där du köpte produkten.

Gäller endast
för Europa



**Avfallshantering av
förbrukade batterier
(gäller i EU och andra
europeiska länder
med separata
insamlingssystem)**

Denna symbol på batteriet eller på förpackningen betyder att batteriet inte får hanteras som vanligt hushållsavfall. På vissa batterier kan symbolen användas i kombination med en kemisk symbol. Den kemiska symbolen för kvicksilver (Hg) eller bly (Pb) läggs till om batteriet innehåller mer än 0,0005 % kvicksilver eller 0,004 % bly. Genom att säkerställa att batterierna kasseras på rätt sätt, bidrar du till att förebygga eventuella negativa miljö- och hälsoeffekter som kan uppstå om batterierna kasseras som vanligt avfall. Återvinning av materialet bidrar till att bevara naturens resurser. Låt en behörig servicetekniker byta ut inbyggda batterier i de produkter som av säkerhets-, prestanda- eller dataintegritetsskäl kräver en permanent anslutning av ett inbyggt batteri. Se till att batteriet hanteras på rätt sätt genom att lämna in produkten på en återvinningscentral för elektrisk och elektronisk utrustning när den är förbrukad.

Information om övriga batterier finns i avsnittet om hur du tar ut batterierna ur produkten på ett säkert sätt. Kassera batterier i behållaren för förbrukade batterier på en återvinningsstation. Om du vill ha detaljerad information om återvinning av den här produkten eller dess batteri kan du kontakta ditt kommunkontor, den lokala sophämtningstjänsten eller den butik där du köpte produkten.

Innehåll

Innehåll i förpackningen	6
Detta kan du göra med anläggningen	8
Guide till delar och kontroller	10
Om startmenyn	15

Inställning/konfiguration

Grund-
inställningar → Snabbstartguide
(separat
dokument)

Ansluta en 4K-tv och 4K-enheter	18
Ansluta en tv eller bärbar ljudenhet via ANALOG IN- uttaget	20
Ansluta till ett trådbundet nätverk	21
Ansluta till ett trådlöst nätverk	22
Montera huvudenheten på väggen	24
Montera foten	26

Lyssna på ljud

Lyssna på tv	27
Lyssna på ljud från den anslutna AV-enheten	27
Lyssna på musik på en USB-enhet	28

Välja ljudeffekt

Välja ljudeffekt som är skräddarsydd för ljudkällor (SOUND FIELD)	30
Lyssna på klart ljud vid låg volym på natten (NIGHT)	31
Göra dialogen tydligare (VOICE)	31
Justera subwoofervolymen	32
Justera fördröjningen mellan bild och ljud	32

Lyssna på musik/ljud via BLUETOOTH-funktionen

Lyssna på musik från en mobil enhet	34
Lyssna på ljud från den anslutna tv:n eller enheten via hörlurar	37

Lyssna på musik/ljud via nätverksfunktionen

Lyssna på musik på datorn via ett hemnätverk	39
Lyssna på musik på den mobila enheten med SongPal	40
Använda Chromecast built-in	41
Använda Spotify	42
Använda knappen MUSIC SERVICE	43
Ansluta den SongPal Link- kompatibla enheten (Wireless Multi Room/ Wireless Surround)	44

Använda funktionerna/ inställningarna

Anpassa högtalarinställningarna för surroundljud	46
Upprätta trådlös anslutning till subwoofern (LINK)	47
Spela upp komprimerade ljudfiler med naturlig ljudkvalitet (DSEE)	48
Lyssna på multiplexsändningsljud (AUDIO)	48
Inaktivera knappar på huvudenheten	49
Justera ljusstyrkan på frontpanelen och BLUETOOTH-indikatorn (DIMMER)	49
Spara energi i viloläge	50
Använda funktionen Control for HDMI	50
Använda funktionen BRAVIA Sync	52
Använda inställningsdisplayen ...	54
Alternativmenyn	61

Felsökning

Felsökning	62
Återställa anläggningen	70

Övrig information

Specifikationer	71
Strömförbrukning med olika vilolägesinställningar	73
Uppspelningsbara filtyper	74
Ljudformat som stöds	75
HDMI-videoformat som stöds	76
Om BLUETOOTH- kommunikation	78
SLUTANVÄNDARAVTAL	79
Försiktighetsåtgärder	84
Register	88

Innehåll i förpackningen

- Högtalare (1)

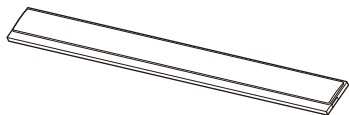

- Väggh monteringsfäste (2)



- Fot (2)

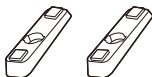

- Skruv (2)



- Subwoofer (1)

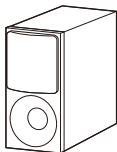

- Fjärrkontroll (1)

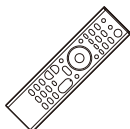

- R03-batteri (storlek AAA) (2)



- Optisk digitalkabel (1)

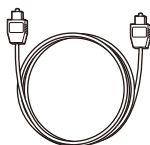

- VÄGGMONTERINGSMALL (1)



- Snabbstartguide



- Bruksanvisning



Detta kan du göra med anläggningen

"Lyssna på tv" (sidan 27)

"Lyssna på ljud från den anslutna AV-enheten" (sidan 27)

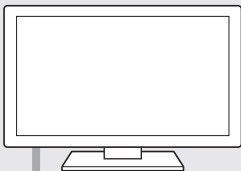

Blu-ray Disc™-spelare,
kabel-tv-box,
satellitmottagare osv.



**Ansluta tv:n och andra enheter
(se Snabbstartguide (separat
dokument) eller "Ansluta en tv eller
bärbar ljudenhet via ANALOG IN-
uttaget" (sidan 20)).**

**"Använda funktionen Control for HDMI"
(sidan 50)**

**"Använda funktionen BRAVIA Sync"
(sidan 52)**

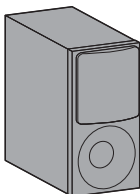
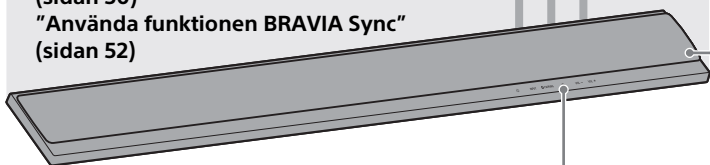

**"Upprätta trådlös anslutning till
subwofern (LINK)" (sidan 47)**



"Använda Spotify" (sidan 42)*

**"Använda knappen MUSIC SERVICE"
(sidan 43)**

- * Tjänsten kanske inte är tillgänglig i vissa länder/regioner.
- * För att kunna spela upp på anläggningen behöver du ett Spotify Premium-konto.



**"Lyssna på musik
på en USB-enhet"
(sidan 28)**

"Ansluta till ett trådbundet nätverk" (sidan 21)

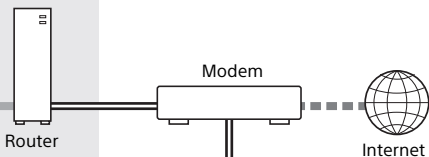

"Ansluta till ett trådlöst nätverk" (sidan 22)



"Lyssna på musik på datorn via ett hemnätverk" (sidan 39)

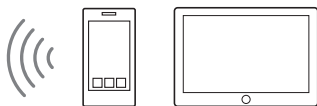

"Lyssna på musik från en mobil enhet" (sidan 34)

"Lyssna på musik på den mobila enheten med SongPal" (sidan 40)



"Lyssna på ljud från den anslutna tv:n eller enheten via hörlurar" (sidan 37)

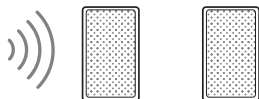

"Lägga till bakre högtalare (Wireless Surround)" (sidan 44)

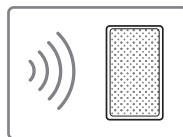

"Lyssna på samma musik i olika rum (Wireless Multi Room)" (sidan 44)

Guide till delar och kontroller

Bilderna visar inga detaljer.

Högtalarpanel (huvudenhet)

Framsida

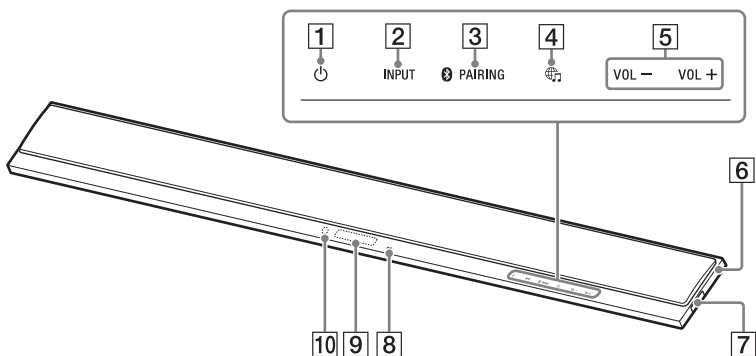

- 1** (ström)-knapp
Starta anläggningen eller sätt den i viloläge.
- 2** **INPUT**-knapp (sidan 15, 27)
- 3** **BLUETOOTH PAIRING**-knapp (sidan 34)
- 4** (MUSIC SERVICE)-knapp (sidan 43)
- 5** **VOL +/-**-knappar
- 6** **N-Mark-märke** (sidan 35)
Vidrör märket med den NFC-kompatibla enheten när du använder NFC-funktionen.
- 7** (USB)-port (sidan 28)
- 8** **BLUETOOTH-indikator**
 - Blinkar snabbt blå: Viloläge för parkoppling
 - Blinkar blå: BLUETOOTH-anslutning har påbörjats
 - Lysar blå: BLUETOOTH-anslutning har upprättats
- 9** **Frontpanel**
- 10** **Fjärrkontrollsensor**
Rikta fjärrkontrollen mot fjärrkontrollsensorn för att styra anläggningen.

Baksida

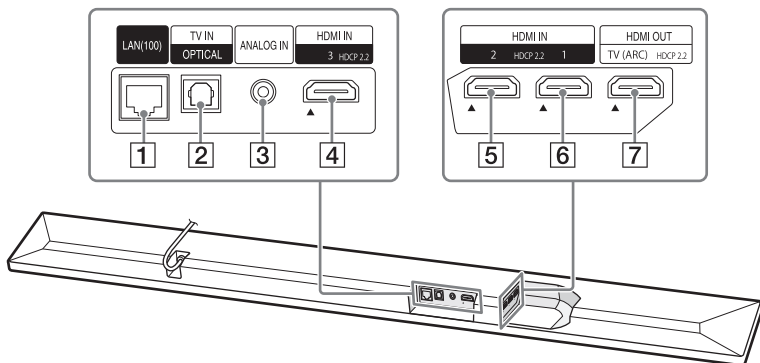

1 LAN(100)-port

2 TV IN (OPTICAL)-uttag

3 ANALOG IN-uttag

4 HDMI IN 3-uttag

Specifikationer och information om anslutningar finns i "HDMI-videoformat som stöds" (sidan 76).

5 HDMI IN 2-uttag

Specifikationer och information om anslutningar finns i "HDMI-videoformat som stöds" (sidan 76).

6 HDMI IN 1-uttag

Specifikationer och information om anslutningar finns i "HDMI-videoformat som stöds" (sidan 76).

7 HDMI OUT (TV (ARC))-uttag

Specifikationer och information om anslutningar finns i "HDMI-videoformat som stöds" (sidan 76).

Subwoofer

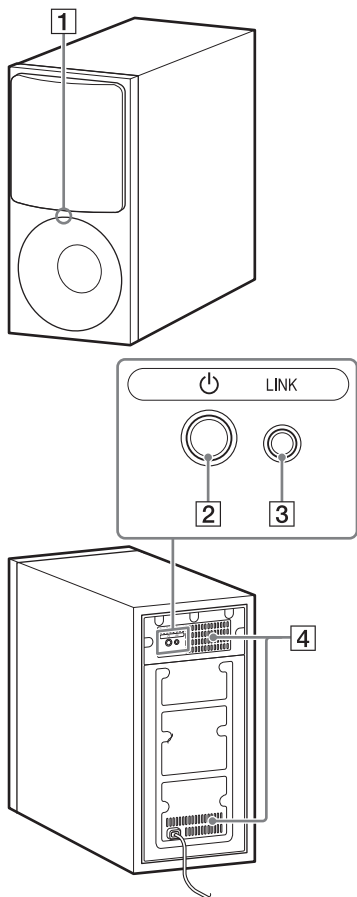

1 Strömindikator

- Lyser röd: Subwoofern är i viloläge
- Blinkar grön: Länkanslutning har påbörjats
- Lyser grön: Subwoofern är ansluten till anläggningen via Link-funktionen

2 ⏻ (ström)-knapp

Starta subwoofern eller sätt den i viloläge.

3 LINK-knapp (sidan 47)

4 Ventilationshål

Blockera av säkerhetsskäl inte ventilationshålen.

Fjärrkontroll

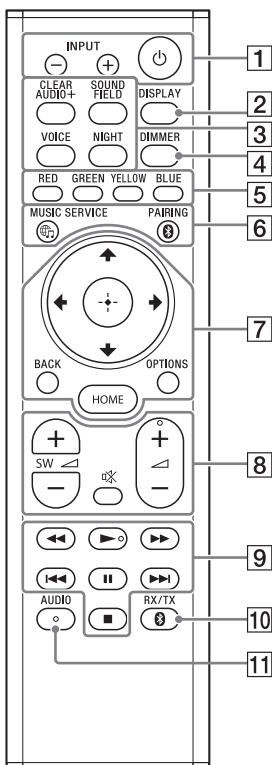

- 3** CLEAR AUDIO+ (sidan 30)
SOUND FIELD (sidan 30)
VOICE (sidan 31)
NIGHT (sidan 31)
- 4** DIMMER (sidan 49)
- 5** Färgknappar
Genvägar till alternativ på vissa menyer.
- 6** MUSIC SERVICE (sidan 43)
 BLUETOOTH PAIRING (sidan 34)
- 7** OPTIONS (sidan 32, 61)
BACK (sidan 15)
↑/↓/←/→ (sidan 15)
⊕ (bekräfta) (sidan 15)
HOME (sidan 15)
- 8** (ljud av)
Stäng av ljudet tillfälligt.
◁ (volym) +/-
Ställ in volymen.
SW ◁ (subwoofervolym) +/-
Justera subwoofervolymen.

- 1** INPUT +/- (sidan 15, 27)
⏻ (ström)
Starta anläggningen eller sätt den i viloläge.
- 2** DISPLAY
Visa uppspelningsinformation på tv-skärmen.
Information om uppspelning visas inte för tv-insignal.

9 Uppspelningssknappar



(snabbspola framåt/bakåt)

Sök bakåt och framåt.

⏮/⏭ (föregående/nästa)

Välj föregående/nästa kapitel, spår eller fil.

▶ (spela upp)*

Starta eller starta om uppspelningen (återuppta uppspelning).

⏸ (pausa)

Pausa eller starta om uppspelningen.

■ (stoppa)

Stoppa uppspelningen.

10 BLUETOOTH RX/TX (BLUETOOTH mottagare/ sändare) (sidan 38)

11 AUDIO* (sidan 48)

* Knapparna AUDIO, ▶ och ◀ + har en upphöjd punkt. Använd den som vägledning när du använder anläggningen.

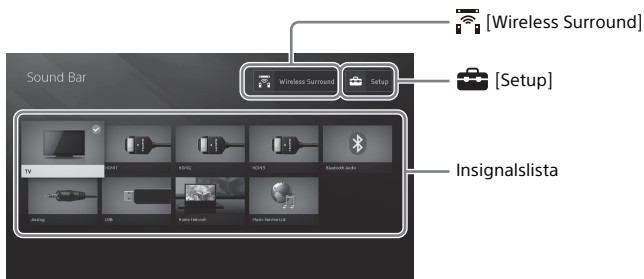

Om startmenyn

Du kan visa startmenyn på tv-skärmen genom att ansluta anläggningen till tv:n via HDMI-kabeln (medföljer inte). På startmenyn kan du ange olika inställningar genom att välja  [Setup] eller välja önskad insignal eller tjänst i insignalistan. Startmenyn visas på det språk som har valts i [Easy Setup]. (Följande skärm är ett exempel när du väljer engelska.)

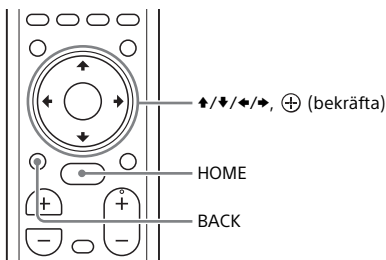

Använda startmenyn



- 1 Tryck på HOME.**
Startmenyn visas på tv-skärmen.
- 2 Tryck på ↕/↔/↔/↕ för att välja  [Setup], eller ett alternativ i insignalistan eller  [Wireless Surround] och tryck sedan på ⊕.**
Den valda insignalen, installationsdisplayen eller inställningsdisplayen för funktionen Wireless Surround visas på tv-skärmen.
Tryck på BACK om du vill gå tillbaka till föregående skärm.

Insignalslista

Insignalens namn	Beskrivning
[TV]	Matar ut tv-ljud. (sidan 27)
[HDMI1]	Matar ut ljud från enheten som är ansluten till HDMI IN 1-uttaget. (sidan 27)
[HDMI2]	Matar ut ljud från enheten som är ansluten till HDMI IN 2-uttaget. (sidan 27)
[HDMI3]	Matar ut ljud från enheten som är ansluten till HDMI IN 3-uttaget. (sidan 27)
[Bluetooth Audio]	Matar ut ljud från enheten som är ansluten via BLUETOOTH. (sidan 34)
[Analog]	Matar ut ljud från enheten som är ansluten till ANALOG IN-uttaget. (sidan 27)
[USB]	Spelar upp musikfiler som är lagrade på en ansluten USB-enhet. (sidan 28)
[Home Network]	Matar ut musik som är lagrad på den nätverksanslutna enheten. (sidan 39)
[Music Service List]	Visar användningsmetoden för musiktjänster. (sidan 43)



[Setup]

Se "Använda inställningsdisplayen" (sidan 54).



[Wireless Surround]

Visa inställningsdisplayen för funktionen Wireless Surround som gör att du kan använda de trådlösa högtalarna (medföljer inte) som surroundhögtalare på anläggningen. Slutför inställningen genom att följa anvisningarna på skärmen.

Mer information om vilka trådlösa högtalare som stöds finns på:

<http://sony.net/nasite>

Tips

Du kan även välja insignal genom att trycka på INPUT +/- upprepade gånger.

Om beskrivningen av stegen





I den här bruksanvisningen beskrivs hur du utför åtgärder via startmenyn på tv-skärmen med hjälp av fjärrkontrollen när anläggningen och tv:n är anslutna via HDMI-kabel (medföljer inte).

Åtgärder för att välja objekt på tv-skärmen med hjälp av och visas förenklade enligt följande:

Exempel: Välj [Setup] på startmenyn.

Åtgärden att välja ett objekt genom att trycka på och beskrivs som "välj".

Exempel: Välj [Network Settings] – [Internet Settings] – [Wired Setup] på startmenyn.

När du ska upprepa åtgärden för att välja ett objekt genom att trycka på /// och , visas objekten åtskilda med "–".

Tips

- Du kan använda knapparna på huvudenheten om de har samma eller liknande namn som de på fjärrkontrollen.
- Tecken inom hakparentes [] visas på tv-skärmen. Tecken inom citattecken " " visas på frontpanelen.

Grundinställningar

Se Snabbstartguide (separat dokument).

Ansluta en 4K-tv och 4K-enheter

Alla HDMI-uttag på anläggningen har stöd för 4K-videoformat och HDCP2.2 (High-bandwidth Digital Content Protection System Revision 2.2). Om du vill titta på 4K-video ansluter du 4K-tv:n och 4K-enheterna till anläggningen via ett HDCP2.2-kompatibelt HDMI-uttag på respektive enhet. Du kan titta på 4K-video endast via det HDCP2.2-kompatibla HDMI-uttaget.

När ett HDCP2.2-kompatibelt HDMI-uttag på tv:n är märkt "ARC"

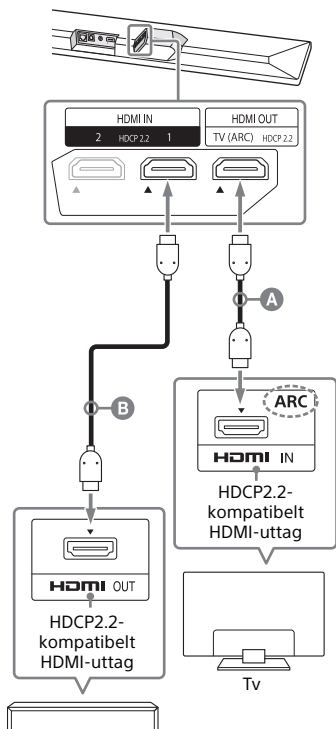

Blu-ray Disc-spelare, kabel-tv-box, satellitmottagare osv.

- A** HDMI-kabel (medföljer inte)
 - B** HDMI-kabel (medföljer inte)
- Använd en HDMI-kabel som fungerar med 4K-videoformatet som du vill titta på. Mer information finns i "HDMI-videoformat som stöds" (sidan 76).

1 Kontrollera vilket HDMI IN-uttag på tv:n som är kompatibelt med HDCP2.2.

Mer information finns i bruksanvisningen till tv:n.

2 Anslut det HDCP2.2-kompatibla HDMI IN-uttaget på tv:n till HDMI OUT-uttaget på huvudenheten via HDMI-kabeln (medföljer inte).

Tv-anslutningen upprättas.

3 Anslut det HDCP2.2-kompatibla HDMI OUT-uttaget på 4K-enheten och HDMI IN-uttaget på huvudenheten till HDMI-kabeln (medföljer inte).

Kontrollera att HDMI OUT-uttaget på 4K-enheten är kompatibelt med HDCP2.2 enligt bruksanvisningen till 4K-enheten.

Anslutningen till 4K-enheten upprättas.

När ett HDCP2.2-kompatibelt HDMI-uttag på tv:n inte är märkt "ARC"

Om tv:ns HDCP2.2-kompatibla HDMI IN-uttag inte är kompatibelt med ARC (Audio Return Channel) matas tv-ljudet inte ut från anläggningen.

Anslut i så fall den optiska utgången på tv:n till TV IN (OPTICAL)-uttaget på huvudenheten via den optiska digitalkabeln (medföljer).

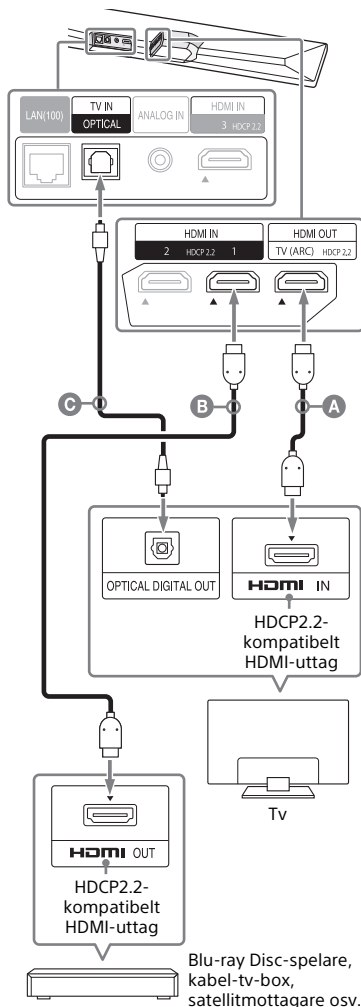

A HDMI-kabel (medföljer inte)

B HDMI-kabel (medföljer inte)

Använd en HDMI-kabel som fungerar med 4K-videoformatet som du vill titta på. Mer information finns i "HDMI-videoformat som stöds" (sidan 76).

C Optisk digitalkabel (medföljer)

Ställa in HDMI-signalformatet när du vill titta på 4K-video

Välj lämplig inställning för den anslutna 4K-tv:n och 4K-enheten när du vill titta på 4K-video.

- 1 Tryck på HOME.**
Startmenyn visas på tv-skärmen.
- 2 Välj  [Setup] på startmenyn.**
Inställningsdisplayen visas på tv-skärmen.
- 3 Välj [System Settings] - [HDMI Settings] - [HDMI Signal Format].**
- 4 Välj önskad inställning.**
 - [Standard format] (standardinställning): Välj detta när den anslutna tv:n och de anslutna enheterna har stöd för videoformat med standardbandbredd.
 - [Enhanced format]: Välj detta när både den anslutna tv:n och de anslutna enheterna har stöd för videoformat med hög bandbredd, som 4K 60 p 4:4:4.

Information om inställningar för [HDMI Signal Format], vilka videoformatsignaler som stöds och vilka HDMI-kablar som ska användas finns i "HDMI-videoformat som stöds" (sidan 76).

Obs!

- Beroende på tv-modellen kan du behöva välja HDMI-utmatning via tv. Mer information finns i bruksanvisningen till tv:n.
- Om bilden inte visas när [HDMI Signal Format] är inställt på [Enhanced format] ska du välja [Standard format].

Ansluta en tv eller bärbar ljudenhet via ANALOG IN-uttaget

Om du vill ansluta följande enheter till anläggningen ska du ansluta dem via ANALOG IN-uttaget på anläggningen.

- Tv utan HDMI-uttag och optisk digitalutgång
- Bärbar ljudenhet, till exempel en smartphone eller WALKMAN®

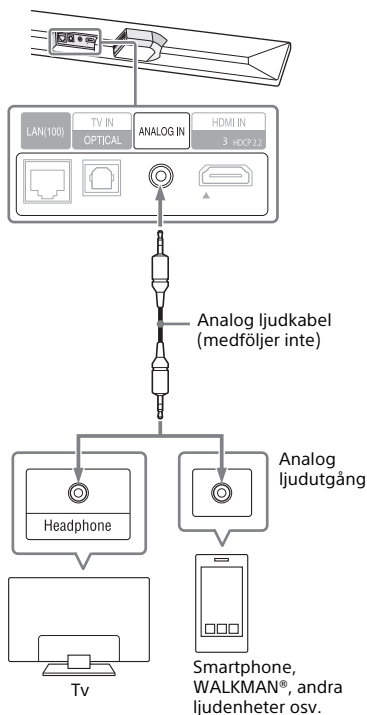

Obs!

Kontrollera ljudutgångsinställningarna på tv:n om hörlursuttaget också fungerar som ljudutgång. Mer information finns i bruksanvisningen till tv:n.

Ansluta till ett trådbundet nätverk

Förbered nätverket genom att ansluta anläggningen och datorn till hemnätverket via en nätverkskabel.

Ansluta till en dator eller router via en nätverkskabel

Följande illustration är ett exempel på hur du kan ansluta anläggningen och datorn till hemnätverket.

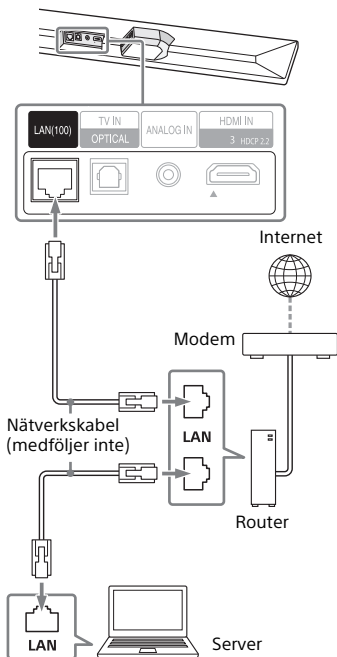

Obs!

Servern måste anslutas till samma nätverk som anläggningen.





Tips

Vi rekommenderar att du använder en skärmad rak gränssnittskabel (medföljer inte).

Ansluta genom att hämta nätverksinformation automatiskt

- 1 Tryck på HOME.**
Startmenyn visas på tv-skärmen.
- 2 Välj  [Setup] på startmenyn.**
Inställningsdisplayen visas på tv-skärmen.
- 3 Välj [Network Settings] – [Internet Settings] – [Wired Setup].**
- 4 Välj [Auto].**
Nätverksinställningarna på anläggningen visas.
Tryck på \uparrow/\downarrow för att bläddra igenom informationen och tryck sedan på \blacktriangleright .
- 5 Välj [Save & Connect].**
Anläggningen börjar ansluta till nätverket. Mer information finns i meddelandena på tv-skärmen.

Ansluta via en fast IP-adress

- 1 Tryck på HOME.**
Startmenyn visas på tv-skärmen.
- 2 Välj  [Setup] på startmenyn.**
Inställningsdisplayen visas på tv-skärmen.
- 3 Välj [Network Settings] – [Internet Settings] – [Wired Setup].**
- 4 Välj [Manual].**
- 5 Slutför inställningen genom att följa anvisningarna på skärmen.**
Nätverksinställningarna på anläggningen visas.
Tryck på / för att bläddra igenom informationen och tryck sedan på .
- 6 Välj [Save & Connect].**
Anläggningen börjar ansluta till nätverket. Mer information finns i meddelandena på tv-skärmen.

Ansluta till ett trådlöst nätverk

Förbered nätverket genom att ansluta anläggningen och datorn till den trådlösa nätverksroutern.

Obs!

Servern måste anslutas till samma nätverk som anläggningen.

Ansluta med WPS-knappen

När den trådlösa nätverksroutern (anslutningspunkten) är WPS-kompatibel (Wi-Fi Protected Setup) kan du enkelt ange nätverksinställningarna med hjälp av WPS-knappen.

- 1 Tryck på HOME.**
Startmenyn visas på tv-skärmen.
- 2 Välj  [Setup] på startmenyn.**
Inställningsdisplayen visas på tv-skärmen.
- 3 Välj [Network Settings] – [Internet Settings] – [Wireless Setup] – [Wi-Fi Protected Setup™ (WPS)].**
- 4 Välj [Start].**
- 5 Tryck på WPS-knappen på anslutningspunkten.**
Anläggningen börjar ansluta till nätverket.

Ansluta genom att välja nätverksnamn (SSID)

Om den trådlösa nätverksroutern (anslutningspunkten) inte är kompatibel med Wi-Fi Protected Setup (WPS) ska du kontrollera följande information i förväg:

– Nätverkets namn (SSID)*

– Säkerhetsnyckeln (lösenordet)**

* SSID (Service Set Identifier) identifierar en specifik anslutningspunkt.

**Uppgifterna bör finnas på en dekal på den trådlösa nätverksroutern/anslutningspunkten, i bruksanvisningen, hos personen som konfigurerade det trådlösa nätverket eller i information från Internetleverantören.

- 1 Tryck på HOME.**
Startmenyn visas på tv-skärmen.
- 2 Välj  [Setup] på startmenyn.**
Inställningsdisplayen visas på tv-skärmen.
- 3 Välj [Network Settings] – [Internet Settings] – [Wireless Setup].**
Listan med nätverksnamn visas på tv:n.
- 4 Välj önskat nätverksnamn (SSID).**
- 5 Ange säkerhetsnyckeln (lösenordet) via tangentbordet på skärmen och välj [Enter].**
Anläggningen börjar ansluta till nätverket.

Ansluta via en fast IP-adress

Välj [New connection registration] – [Manual registration] i steg 4 i "Ansluta genom att välja nätverksnamn (SSID)" och följ anvisningarna på skärmen.

Ansluta genom att ange en pinkod

Välj [New connection registration] i steg 4 i "Ansluta genom att välja nätverksnamn (SSID)" och välj sedan [(WPS) PIN Method].

Ansluta via SongPal

Med SongPal kan du ansluta anläggningen till samma trådlösa nätverk som den mobila enheten. Du kan få mer information genom att följa anvisningarna i appen eller besöka följande webbadress:
<http://info.songpal.sony.net/help/>

Montera huvudenheten på väggen

Du kan montera huvudenheten på en vägg.

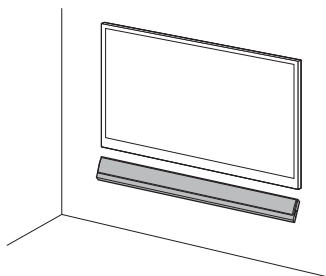

Obs!

- Använd skruvar (medföljer inte) som är lämpliga för väggens material och styrka. Eftersom gipsväggar är särskilt bräckliga ska skruvarna fästas i en regel. Installera högtalarna horisontellt, fasthängda på skruvar i regler på en plan väggyta.
- Anlita en Sony-återförsäljare eller licensierad underleverantör för installationen och var särskilt uppmärksam på säkerheten under installationen.
- Sony ska inte hållas ansvarigt för olyckor eller skador som orsakats av felaktig montering, svaga väggar eller felaktigt installerade skruvar, naturkatastrof osv.

- 1 Fäst väggmonteringsfästena (medföljer) i fixeringshålen på undersidan av huvudenheten med skruvarna (medföljer) så att ytan på varje väggmonteringsfäste är som i illustrationen.

Skruva fast de två väggmonteringsfästena i de vänstra och högra fixeringshålen på undersidan av huvudenheten.

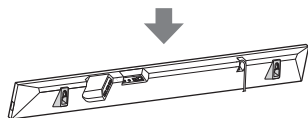
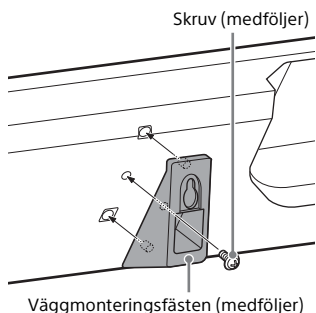

- 2 Förbered skruvar (medföljer inte) som passar hålen på baksidan av väggmonteringsfästet.

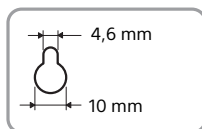
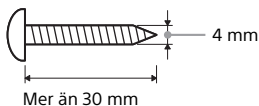

Hål på väggmonteringsfästet

3 Sätt fast VÄGGMONTERINGSMALL (medföljer) på en vägg.

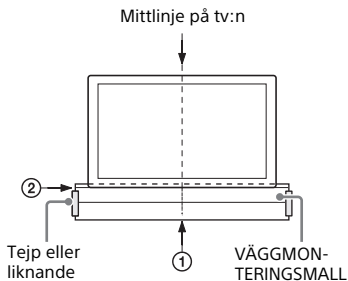

1 Passa in MITTLINJEN PÅ TV:N (①) på VÄGGMONTERINGSMALL mot mittlinjen på tv:n.

2 Passa in UNDERLINJEN PÅ TV:N (②) på VÄGGMONTERINGSMALL mot undersidan av tv:n och sätt fast VÄGGMONTERINGSMALL på en vägg med tejp eller liknande.

4 Markera skruvpositionen enligt nedan på SKRUVLINJEN (③) på VÄGGMONTERINGSMALL.

Mät avståndet enligt nedan med en linjal och markera med en penna eller liknande.

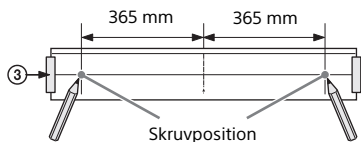

5 Fäst skruvarna på markeringen.

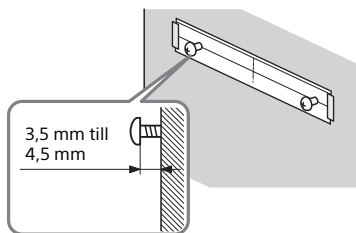

6 Ta bort VÄGGMONTERINGSMALL.

7 Häng väggmonteringsfästet på skruvarna.

Passa in hålen på väggmonteringsfästet mot skruvarna och häng huvudenheten på de två skruvarna.

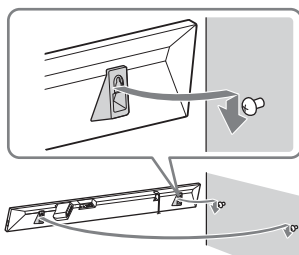

Obs!

Slåta ut VÄGGMONTERINGSMALL när du sätter fast den på väggen.

Montera foten

Beroende på tv-modellen kan du installera huvudenheten närmare tv:n genom att montera fötterna (medföljer) på huvudenheten.

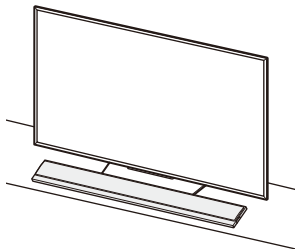

1 Fäst fötterna (medföljer) på undersidan av huvudenheten med skruvarna (medföljer) som i illustrationen.

Montera de två fötterna till vänster och höger på undersidan av huvudenheten.

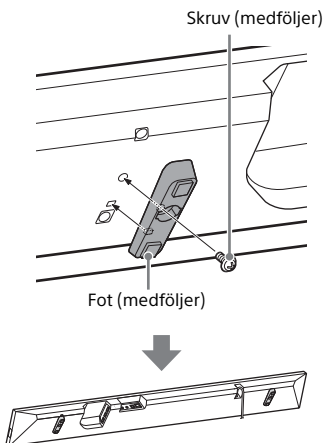

2 Installera huvudenheten.

Obs!

När du monterar fötterna kan det hända att fjärrkontrollen till tv:n inte fungerar eftersom fötterna gör att huvudenheten hamnar högre upp.

Lyssna på tv

- 1 Tryck på HOME.**
Startmenyn visas på tv-skärmen.
- 2 Välj [TV] på startmenyn.**
- 3 Välj önskat program via fjärrkontrollen till tv:n.**
Det valda tv-programmet visas på tv:n och tv-ljudet matas ut från anläggningen.
- 4 Ställ in volymen.**
 - Justera volymen genom att trycka på \triangleleft +/- på fjärrkontrollen.
 - Justera subwoofervolymen genom att trycka på SW \triangleleft +/- på fjärrkontrollen (sidan 32).

Obs!

Ställ in högtalarinställningen på Audio System på tv:n (BRAVIA). Information om hur du ställer in tv:n finns i bruksanvisningen till tv:n.

Tips

Du kan välja [TV] genom att trycka på INPUT +/- på fjärrkontrollen.

Lyssna på ljud från den anslutna AV-enheten

- 1 Tryck på HOME.**
Startmenyn visas på tv-skärmen.
- 2 Välj signalen som enheten är ansluten till på startmenyn.**
Bilden från den valda enheten visas på tv-skärmen och ljudet matas ut från anläggningen.
Om du väljer [Analog] visas [Analog]-displayen på tv-skärmen.
- 3 Ställ in volymen.**
 - Justera volymen genom att trycka på \triangleleft +/- på fjärrkontrollen.
 - Justera subwoofervolymen genom att trycka på SW \triangleleft +/- på fjärrkontrollen (sidan 32).

Tips

Du kan välja insignal genom att trycka på INPUT +/- på fjärrkontrollen.

Ändra signalsnamnet som visas på startmenyn

Du kan ändra signalsnamnet för [HDMI1], [HDMI2] eller [HDMI3] som visas på startmenyn.

- 1 Tryck på HOME.**
Startmenyn visas på tv-skärmen.
- 2 Placera markören på [HDMI1], [HDMI2] eller [HDMI3] på startmenyn och tryck sedan på OPTIONS.**
Alternativmenyn visas på tv-skärmen.
- 3 Välj [Input Label Setting].**

4 Välj önskat insignalsnamn.

Du kan välja bland följande insignalsnamn:

- [BD Player]
- [DVD Player]
- [Cable Box]
- [Satellite]
- [GAME]
- [PC]

5 Tryck på \oplus för att slutföra åtgärden.

Tips

När du ändrar insignalsnamnet ändras också motsvarande ikon automatiskt.

Lyssna på musik på en USB-enhet

Du kan spela upp musikfiler som är lagrade på en ansluten USB-enhet. Spelbara filtyper beskrivs i "Uppspelningsbara filtyper" (sidan 74).

1 Anslut USB-enheten till \downarrow (USB)-porten.

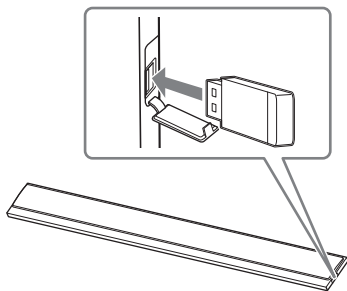

2 Tryck på HOME.

Startmenyn visas på tv-skärmen.

3 Välj [USB (Connected)] på startmenyn.

4 Välj mappen där låtarna är lagrade > önskad låt.

Den valda låten spelas upp och ljudet matas ut från anläggningen.

5 Ställ in volymen.

- Justera volymen genom att trycka på \triangleleft +/- på fjärrkontrollen.
- Justera subwoofervolymen genom att trycka på SW \triangleleft +/- på fjärrkontrollen (sidan 32).

Obs!

Koppla inte från USB-enheten medan den används. Undvik att skada data eller USB-enheten genom att stänga av anläggningen innan du ansluter eller kopplar från USB-enheten.

Tips

Du kan utföra olika åtgärder via alternativmenyn (sidan 61).

Välja ljudeffekt

Välja ljudeffekt som är skraddarsydd för ljudkällor (SOUND FIELD)

Du kan enkelt lyssna på förprogrammerade ljudeffekter som är specialanpassade för olika typer av ljudkällor.

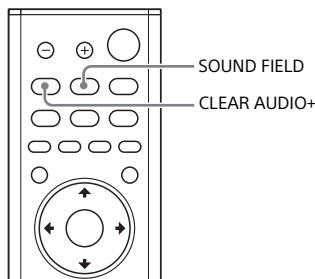

- 1 Tryck på SOUND FIELD.**
Ljudfältsmenyen visas på tv-skärmen.
- 2 Tryck på knappen upprepade gånger för att välja önskat ljudfält.**

Ljudfält	Beskrivning
[ClearAudio+]	Lämplig ljudinställning för ljudkällan väljs automatiskt.
[Movie]	Ljudeffekterna är optimerade för film. Det här läget återskapar ett fylligt ljud.
[Music]	Ljudeffekterna är optimerade för musik.

Ljudfält	Beskrivning
[Sports]	Kommentatorröster är tydliga, applåder och hejarop hörs som surroundljud och ljuden är realistiska.
[Game Studio]	Ljudeffekterna är optimerade för tv-spel.
[Standard]	Ljudeffekterna är optimerade för den aktuella källan.

Obs!

- När du använder funktionen Wireless Multi Room eller Chromecast built-in eller ställer in [Bluetooth Mode] på [Transmitter] (sidan 56) är ljudfältsfunktionen inte tillgänglig.
- När du använder funktionen Wireless Surround kan du välja [Movie] eller [Music].
- Ljudfältsmenyen visas inte på tv-skärmen när du har valt tv som insignal.
- När du ställer in [Sound Effect] på [DTS Neo:6 Cinema] eller [DTS Neo:6 Music] inaktiveras ljudfältsfunktionen.

Tips

- Du kan välja [ClearAudio+] genom att trycka på CLEAR AUDIO+ på fjärrkontrollen.
- Du kan välja ljudfält på alternativmenyn (sidan 61).

Lyssna på klart ljud vid låg volym på natten (NIGHT)

Ljudet matas ut med låg volym och minimalt bortfall av återgivning och ljudskärpa i dialog.

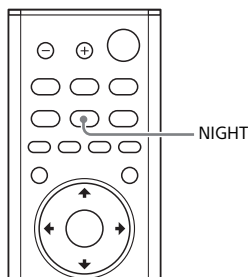

- 1 Tryck på NIGHT.
Nattläget visas på tv-skärmen.
- 2 Tryck på knappen upprepade gånger för att välja nattläget.

Läge	Beskrivning
[On]	Aktivera nattlägesfunktionen.
[Off]	Inaktivera nattlägesfunktionen.

Obs!

När du stänger av anläggningen sätts inställningen automatiskt på [Off].

Tips

Du kan välja [Night] på alternativmenyn (sidan 61).

Göra dialogen tydligare (VOICE)

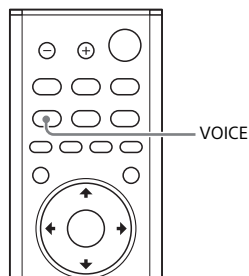

- 1 Tryck på VOICE.
Röstläget visas på tv-skärmen.
- 2 Tryck på knappen upprepade gånger för att välja röstläget.

Läge	Beskrivning
[Up Off]	Standard
[Up 1]	Dialogen hörs bättre genom att dialogomfånget förstärks.
[Up 2]	Dialogomfånget förstärks så att ljudet i dialoger blir lättare att uppfatta för personer med hörselnedsättning.

Tips

Du kan välja [Voice] på alternativmenyn (sidan 61).

Justera subwoofervolymen

Subwoofern är konstruerad för att spela upp basljud och lågfrekvent ljud.

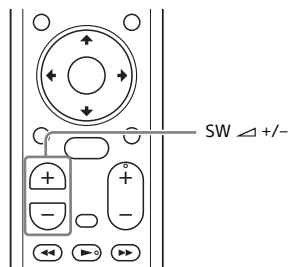

Tryck på SW (subwoofervolym) ▲ +/- för att justera volymen på subwoofern.

Obs!

När insignalkällan innehåller mindre basljud, vilket är fallet med tv-program, kan det vara svårt att höra basljudet från subwoofern.

Justera fördröjningen mellan bild och ljud

Om ljudet inte överensstämmer med bilden på tv-skärmen kan du justera fördröjningen mellan bild och ljud. Inställningsmetoden skiljer sig åt beroende på insignalen.

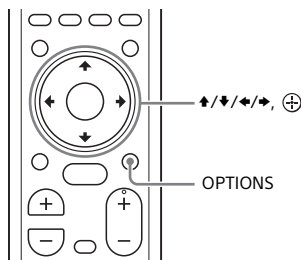

När du tittar på tv

- 1 Tryck på OPTIONS.**
"SYNC" visas på frontpanelen.
- 2 Tryck på ▼ eller ⊕**
Tiden visas på frontpanelen.
- 3 Justera fördröjningen med ▲/▼ och tryck sedan på ⊕.**
Ställ in på mellan 0 msec och 300 msec i steg om 25 msec.
- 4 Tryck på OPTIONS.**
Alternativmenyn på frontpanelen stängs.

När du tittar på en annan enhet

- 1 Tryck på OPTIONS.**
Alternativmenyn visas på tv-skärmen.
- 2 Välj [A/V SYNC].**
- 3 Justera fördröjningen med ←/→ och tryck sedan på ⊕.**
Ställ in på mellan 0 msec och 300 msec i steg om 25 msec.

Lyssna på musik/ljud via
BLUETOOTH-funktionen

Lyssna på musik från en mobil enhet

Du kan lyssna på musik som är lagrad på en mobil enhet, som en smartphone eller surfplatta, via trådlös anslutning genom att ansluta anläggningen till den mobila enheten via BLUETOOTH-funktionen.

När du ansluter till den mobila enheten via BLUETOOTH-funktionen kan du styra enheten med hjälp av den medföljande fjärrkontrollen utan att sätta på tv:n.

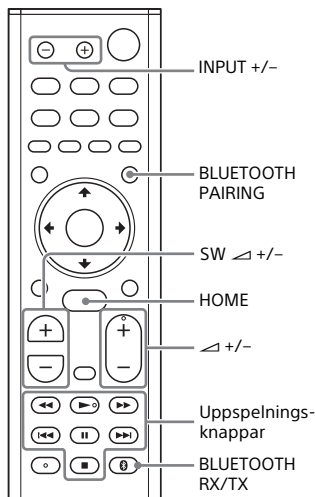

Lyssna på musik genom att parkoppla en mobil enhet

1 Tryck på BLUETOOTH PAIRING.

Anläggningen sätts i parkopplingsläge, "BT" visas på frontpanelen och BLUETOOTH-indikatorn blinkar snabbt.

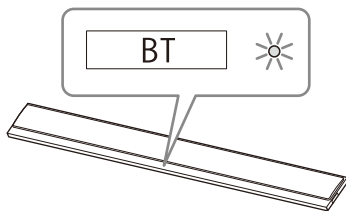

2 Aktivera BLUETOOTH-funktionen och välj "HT-CT800" efter att ha sökt efter den på den mobila enheten.

Skriv "0000" om du måste ange ett lösenord.

3 Se till att BLUETOOTH-indikatorn på huvudenheten lyser blå.

Anslutningen mellan anläggningen och den mobila enheten har upprättats.

4 Starta ljuduppspelningen via musikappen på den anslutna mobila enheten.

Ljudet matas ut från huvudenheten.

5 Ställ in volymen.

- Justera volymen genom att trycka på \triangle +/- på fjärrkontrollen.
- Justera subwoofervolymen genom att trycka på SW \triangle +/- på fjärrkontrollen (sidan 32).
- Du kan spela upp eller pausa innehållet med hjälp av uppspelningsknapparna på fjärrkontrollen.

Kontrollera BLUETOOTH-funktionens anslutningsstatus

Status	BLUETOOTH-indikator
Viloläge för parkoppling	Blinkar snabbt blå
Anslutning har påbörjats	Blinkar blå
Anslutning har upprättats	Lyser blå
Inte ansluten	Av

Tips

- När BLUETOOTH-anslutningen har upprättats visas en rekommendation om vilken app du ska installera beroende på den anslutna enheten. Följ anvisningarna för att installera appen SongPal som du kan använda för att styra anläggningen.
Se "Lyssna på musik på den mobila enheten med SongPal" (sidan 40) för information om SongPal.
- Utför parkoppling med den andra och efterföljande mobila enheter.

Lyssna på musik från den parkopplade mobila enheten

- 1 Aktivera BLUETOOTH-funktionen på den mobila enheten.**
- 2 Tryck på INPUT +/- upprepade gånger tills "BT" visas på frontpanelen.**
Anläggningen ansluts automatiskt till den mobila enhet som anslöts senast.
- 3 Kontrollera att BLUETOOTH-indikatorn lyser blå.**
Anslutningen mellan anläggningen och den mobila enheten har upprättats.

- 4 Starta ljuduppspelningen via musikappen på den anslutna mobila enheten.**

Ljudet matas ut från huvudenheten.

- 5 Ställ in volymen.**

- Justera volymen genom att trycka på \triangleleft +/- på fjärrkontrollen.
- Justera subwoofervolymen genom att trycka på SW \triangleleft +/- på fjärrkontrollen (sidan 32).
- Du kan spela upp eller pausa innehållet med hjälp av uppspelningsknapparna på fjärrkontrollen.

Koppla från den mobila enheten

Gör något av följande:

- Inaktivera BLUETOOTH-funktionen på den mobila enheten.
- Tryck på BLUETOOTH PAIRING på fjärrkontrollen.
- Stäng av anläggningen eller den mobila enheten.

Obs!

Om "BT" inte visas på frontpanelen när du trycker på INPUT +/- i steg 2 i "Lyssna på musik från den parkopplade mobila enheten" ska du trycka en gång på BLUETOOTH RX/TX på fjärrkontrollen.

Tips

Om anslutningen inte upprättas ska du välja "HT-CT800" på den mobila enheten.

Ansluta till en mobil enhet via One-Touch-funktion (NFC)

När du håller en NFC-kompatibel mobil enhet, som en smartphone eller surfplatta, nära N Mark-märket på huvudenheten startar anläggningen automatiskt och parkoppling och BLUETOOTH-anslutning sker automatiskt.

Kompatibla enheter

Smartphones, surfplattor och musikspelare med inbyggd NFC-funktion (operativsystem: Android™ 2.3.3 eller senare, utom Android 3.x)

1 Aktivera NFC-funktionen på den mobila enheten.

2 Vidrör N Mark-märket på huvudenheten med den mobila enheten.

Håll kvar den mobila enheten tills den börjar vibrera och ett meddelande visas.

Följ anvisningarna på skärmen för att slutföra parkopplingen av huvudenheten och den mobila enheten.

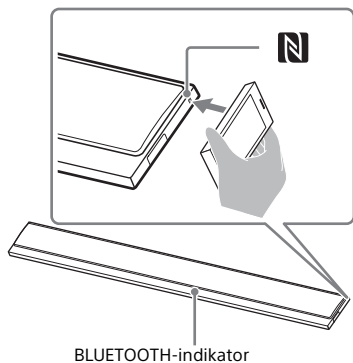

3 Kontrollera att BLUETOOTH-indikatorn lyser blå.

Anslutningen mellan anläggningen och den mobila enheten har upprättats.

4 Starta ljuduppspelningen via musikappen på den anslutna mobila enheten.

Ljudet matas ut från anläggningen.

5 Ställ in volymen.

- Justera volymen genom att trycka på \triangleleft +/- på fjärrkontrollen.
- Justera subwoofervolymen genom att trycka på SW \triangleleft +/- på fjärrkontrollen (sidan 32).
- Du kan spela upp eller pausa innehållet med hjälp av uppspelningssknapparna på fjärrkontrollen.

Stoppa uppspelning med One-touch-funktion

Vidrör N Mark-märket på huvudenheten med den mobila enheten igen.

Obs!

- Beroende på enheten kan du behöva följa nedanstående steg på den mobila enheten i förväg:
 - Aktivera NFC-funktionen.
 - Installera appen NFC Easy Connect från Google Play™ och starta den. (Appen kanske inte är tillgänglig i vissa länder/regioner.) Mer information finns i bruksanvisningen till enheten.
- Funktionen fungerar inte med BLUETOOTH-kompatibla hörlurar. Information om hur du lyssnar med BLUETOOTH-kompatibla hörlurar finns i "Lyssna på ljud från den anslutna tv:n eller enheten via hörlurar" (sidan 37).
- [Bluetooth Mode] ändras automatiskt till [Receiver] när du upprättar BLUETOOTH-anslutningen via One-touch-funktionen. Inställningen [Bluetooth Mode] förblir inställd på [Receiver] även om du avbryter One-Touch-funktionen. Mer information om [Bluetooth Mode] finns i [Bluetooth Settings] (sidan 56).

Lyssna på ljud från den anslutna tv:n eller enheten via hörlurar

Du kan lyssna på ljud från den anslutna tv:n eller enheten via BLUETOOTH-kompatibla hörlurar genom att ansluta den via BLUETOOTH-funktionen.

Lyssna på ljud genom att parkoppla hörlurar

- 1 Sätt de BLUETOOTH-kompatibla hörlurarna i parkopplingsläge.**
Mer information finns i bruksanvisningen till hörlurarna.
- 2 Tryck på HOME.**
Startmenyn visas på tv-skärmen.
- 3 Välj  [Setup] på startmenyn.**
Inställningsdisplayen visas på tv-skärmen.
- 4 Välj [Bluetooth Settings] – [Bluetooth Mode] – [Transmitter].**
Anläggningen sätts i BLUETOOTH-sändningsläge.
- 5 Välj namnet på hörlurarna i [Device List] i [Bluetooth Settings].**
När BLUETOOTH-anslutningen har upprättats visas [Bluetooth device is connected.]. (Namnet på den anslutna enheten visas också.)
Om du inte hittar namnet på hörlurarna i [Device List] ska du välja [Scan].

- 6 Återgå till startmenyn och välj önskad insignal.**

Bilden på den valda insignalen visas på tv:n, "BT TX" visas på frontpanelen och ljudet matas ut från hörlurarna.

Inget ljud matas ut från anläggningen.

Information om hur du väljer insignal finns i "Använda startmenyn" (sidan 15).

- 7 Ställ in volymen.**

Justera volymen på hörlurarna först. Du kan reglera volymen i hörlurarna via VOL +/- på huvudenheten och  +/- på fjärrkontrollen.

Ta bort en registrerad enhet från enhetslistan

- 1 Upprepa steg 1 till 5 i "Lyssna på ljud genom att parkoppla hörlurar".**
- 2 Välj namnet på hörlurarna och tryck på OPTIONS.**
- 3 Välj [Remove].**
- 4 Följ anvisningarna på skärmen för att ta bort hörlurarna från enhetslistan.**

Lyssna på ljud via parkopplade hörlurar

- 1 Tryck på HOME.**
Startmenyn visas på tv-skärmen.
- 2 Välj önskad insignal.**
Information om hur du väljer insignal finns i "Använda startmenyn" (sidan 15).
- 3 Aktivera BLUETOOTH-funktionen för hörlurarna.**
- 4 Tryck på BLUETOOTH RX/TX på fjärrkontrollen.**
[Bluetooth Mode] ställs in på [Transmitter] och "BT TX" visas på frontpanelen.
Anläggningen ansluts automatiskt till de hörlurar som den var ansluten till senast och ljudet matas ut från hörlurarna.
Inget ljud matas ut från anläggningen.
- 5 Ställ in volymen.**
Justera volymnivån för hörlurarna. Du kan också justera volymnivån på hörlurarna med \triangleleft +/- på fjärrkontrollen.

Koppla från hörlurarna

- Gör något av följande:
- Inaktivera BLUETOOTH-funktionen på hörlurarna.
 - Tryck på BLUETOOTH RX/TX.
 - Stäng av anläggningen eller hörlurarna.
 - Välj enhetsnamnet för de anslutna hörlurarna i  [Setup] - [Bluetooth Settings] - [Device List].

Om hörlursanslutningen

- Det kan hända att du inte kan ändra volymnivån beroende på de BLUETOOTH-kompatibla hörlurarna.
- [Bluetooth Audio] inaktiveras när [Bluetooth Mode] är inställt på [Off] eller [Transmitter].
- När du väljer [Bluetooth Audio] som insignal kan du inte ställa in [Bluetooth Mode] på [Transmitter]. Du kan heller inte växla insignal med BLUETOOTH RX/TX på fjärrkontrollen.
- Du kan registrera upp till nio BLUETOOTH-enheter. Om du registrerar en tionde BLUETOOTH-enhet skriver den nya BLUETOOTH-enheten över den enhet som anslöts först.
- Anläggningen kan visa upp till 15 identifierade BLUETOOTH-enheter i [Device List].
- Du kan inte ändra ljudeffekten eller inställningarna på alternativmenyn medan du matar ut ljud till de BLUETOOTH-kompatibla hörlurarna.
- Vissa typer av innehåll kanske inte kan matas ut på grund av innehållsskydd.
- Uppspelningen av ljud/musik via BLUETOOTH-enheten blir fördröjd jämfört med huvudenheten på grund av egenskaper hos den trådlösa BLUETOOTH-tekniken.
- Du kan aktivera och inaktivera mottagning av AAC- eller LDAC-ljud från BLUETOOTH-enheten (sidan 57).

Lyssna på musik/ljud via nätverksfunktionen

Lyssna på musik på datorn via ett hemnätverk

Du kan spela upp musikfiler som är lagrade på datorn via hemnätverket. Du kan spela upp musikfiler via menyen som visas på tv-skärmen eller SongPal på en mobil enhet, som en smartphone eller surfplatta.

Förbereda Home Network



- 1 Anslut anläggningen till ett nätverk.**
Se "Ansluta till ett trådbundet nätverk" (sidan 21) och "Ansluta till ett trådlöst nätverk" (sidan 22).
- 2 Anslut datorn till ett nätverk.**
Mer information finns i bruksanvisningen till datorn.
- 3 Konfigurera datorn.**
För att kunna använda datorn i hemnätverket måste du konfigurera den som en server. Mer information finns i bruksanvisningen till datorn.

Tips

Läs  [Setup] – [Network Settings] – [Network Connection Status] när du kontrollerar nätverksanslutningens tillstånd.

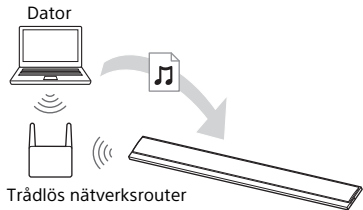
Lyssna på musik på en dator



- 1 Tryck på HOME.**
Startmenyn visas på tv-skärmen.
- 2 Välj [Home Network] på startmenyn.**
Enhetens namn i hemnätverket visas på tv-skärmen.
- 3 Välj önskad enhet > mappen där låtarna är lagrade > önskad låt.**
Den valda låten spelas upp och ljudet matas ut från anläggningen.
- 4 Ställ in volymen.**
 - Justera volymen genom att trycka på  +/- på fjärrkontrollen.
 - Justera subwoofervolymen genom att trycka på SW  +/- på fjärrkontrollen (sidan 32).

Tips

Du kan utföra olika åtgärder via alternativmenyn (sidan 61).

Lyssna på musik på en dator via SongPal

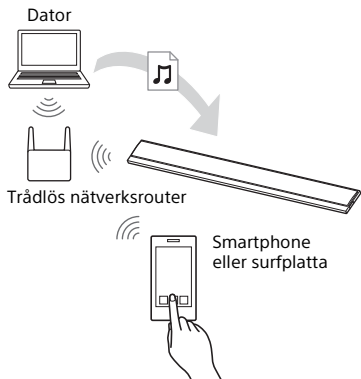

Du kan spela upp musikfiler som är lagrade på datorn via SongPal som har installerats på en mobil enhet, som en smartphone eller surfplatta. Mer information om SongPal finns i "Detta kan du göra med SongPal" (sidan 40) och på följande webbadress: <http://info.songpal.sony.net/help/>

Lyssna på musik på den mobila enheten med SongPal

Detta kan du göra med SongPal

Med appen SongPal kan du styra kompatibla Sony-ljudenheter från en mobil enhet, som en smartphone eller surfplatta.

Mer information om SongPal finns här: <http://info.songpal.sony.net/help/>

Genom att installera SongPal på din mobila enhet får du följande:

Ljudinställningar för anläggningen

Du kan enkelt anpassa ljudet eller använda inställningen [ClearAudio+] som rekommenderas av Sony.

Musiktjänst

Du kan ange grundinställningar för musiktjänster*.

* Musiktjänster och tillgänglighetsperioder varierar i olika länder och regioner. Enheten kan behöva uppdateras. Information om hur du använder Chromecast built-in med musiktjänster finns i "Använda Chromecast built-in" (sidan 41).

Lyssna på musik i hemnätverket

Du kan spela upp musik som är lagrad på en dator eller på servern i hemnätverket via nätverket.

Lyssna på musik på USB-enheten

Du kan spela upp musik på en enhet som är ansluten till USB-porten på huvudenheten.

Obs!

Vad du kan styra via SongPal beror på den anslutna enheten. Appens specifikation och utformning kan komma att ändras utan föregående meddelande.

Använda SongPal

- 1 Installera den kostnadsfria SongPal-appen på den mobila enheten.**
Sök efter SongPal i Google Play eller App Store och installera den på den mobila enheten.
- 2 Anslut anläggningen och den mobila enheten via BLUETOOTH-funktionen (sidan 34) eller nätverksfunktionen (sidan 21).**
- 3 Starta SongPal.**
- 4 Följ anvisningarna i SongPal.**

Obs!

- Innan du använder SongPal ska du ställa in [Bluetooth Mode] på [Receiver] (sidan 56).
- Använd den senaste versionen av SongPal.

Tips

- Du kan ansluta anläggningen och den mobila enheten via NFC-funktionen (sidan 35).
- När du ansluter via nätverksfunktionen ska du ansluta den mobila enheten till samma nätverk som anläggningen.

Använda Chromecast built-in

Med Chromecast built-in kan du välja musik från den Chromecast-förberedda appen och spela upp den på anläggningen eller gruppen där anläggningen ingår.

- 1 Tryck på HOME.**
Startmenyn visas på tv-skärmen.
- 2 Välj [Music Service List] på startmenyn.**
Listan med musiktjänster visas på tv-skärmen.
- 3 Välj [Chromecast built-in].**
Välj inställningar för Chromecast built-in enligt anvisningarna på skärmen.
- 4 Anslut den mobila enheten via Wi-Fi till samma nätverk som anläggningen.**
- 5 Installera den Chromecast-förberedda appen på den mobila enheten.**
- 6 Öppna den Chromecast-förberedda appen, tryck på cast-knappen och välj anläggningen eller gruppen där anläggningen ingår.**



- 7 Välj musiken och spela upp den i den Chromecast-förberedda appen.**
Musiken spelas upp på anläggningen.

Obs!

Beroende på land och region kanske anläggningen inte har stöd för Chromecast built-in och Chromecast-förberedda appar.

Använda Spotify

Du kan välja musik i Spotify-appen och spela upp den på anläggningen. För att kunna spela upp musik på anläggningen behöver du ett Spotify Premium-konto.

Aktivera funktionen Spotify Connect

- 1** Anslut den mobila enheten via Wi-Fi till samma nätverk som anläggningen.
- 2** Installera Spotify-appen på den mobila enheten.
- 3** Starta Spotify-appen och logga in på ditt Spotify Premium-konto.
- 4** Välj musiken och spela upp den i Spotify-appen.
- 5** Tryck på Connect-ikonen i Spotify-appen och välj anläggningen som ljudutmatningsenhet.
Musiken spelas upp på anläggningen.



Återuppta musik som har spelats upp på den mobila enheten

1 Tryck på MUSIC SERVICE.

När du har spelat upp musik från Spotify på anläggningen återupptas uppspelningen av musiken från Spotify. Mer information finns i "Använda knappen MUSIC SERVICE" (sidan 43).

Obs!

Spotify-appen kanske inte är tillgänglig i vissa länder/regioner.

Använda knappen MUSIC SERVICE

För att du ska kunna lyssna på musiktjänster måste anläggningen vara ansluten till Internet.

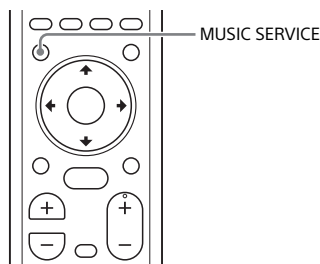

Tryck på MUSIC SERVICE.

Listan med musiktjänster visas på tv-skärmen.

När du har spelat upp musik från Spotify på anläggningen återupptas uppspelningen av musiken från Spotify. Se "Använda Spotify" (sidan 42).

Obs!

- Musiktjänsterna kanske inte är tillgängliga i vissa länder/regioner.
- Om funktionen för återupptagen uppspelning inte är tillgänglig spelas den sista spellistan upp på anläggningen.
- För att kunna spela upp på anläggningen behöver du ett Spotify Premium-konto.

Tips

- Du kan uppdatera listan med musiktjänster genom att trycka på OPTIONS och välja [Update Services] i listan.
- Du kan visa listan med musiktjänster genom att välja [Music Service List] på startmenyn eller trycka på MUSIC SERVICE på huvudenheten.

Ansluta den SongPal Link-kompatibla enheten (Wireless Multi Room/Wireless Surround)

Du kan lyssna på musik i valfritt rum eller lyssna på musik med surroundljud genom att använda anläggningen med den SongPal Link-kompatibla trådlösa högtalaren.

Lyssna på samma musik i olika rum (Wireless Multi Room)



Wireless Multi-room



Du kan lyssna på följande musik och ljud i olika rum med hög ljudkvalitet via det trådlösa hemnätverket:

- musik från musiktjänsten
- musik som är lagrad på en dator eller smartphone
- ljud från insignalen [TV], [HDMI1], [HDMI2], [HDMI3] eller [Analog] på anläggningen*

* Du kan lyssna på ljud från den enhet som är ansluten till anläggningen. För insignalerna ovan matas ljudet ut med fördröjning efter bilden. Om tidsskillnaden mellan ljud och bild blir för stor kan du avbryta funktionen Wireless Multi Room.

Du kan styra funktionen via SongPal som är installerad på en mobil enhet. Om du vill använda flera SongPal-kompatibla enheter samtidigt ska du ansluta dem till samma trådlösa nätverk.

Utföra inställningen på SongPal

Utför inställningen enligt anvisningarna i hjälpen i SongPal.

Obs!

Funktionen kan inte användas för musik på den BLUETOOTH-enhet som är ansluten till anläggningen.

Tips

Mer information om SongPal finns i "Detta kan du göra med SongPal" (sidan 40).

Lägga till bakre högtalare (Wireless Surround)



Wireless Surround



Du kan lägga till trådlösa högtalare från Sony (medföljer inte) som surroundhögtalare till anläggningen. Se till att båda de trådlösa högtalarna är av samma modell. Information om vilka högtalare som stöds finns här: <http://sony.net/nasite/>

Obs!

- När du använder funktionen Wireless Surround kan du inte använda funktionen för trådlöst nätverk. Anslut till nätverket via ett trådbundet nätverk.
- När du använder funktionen Wireless Surround kan du inte ställa in [Bluetooth Mode] på [Transmitter] (sidan 56).
- När du använder funktionen Wireless Surround är [Bluetooth Codec - LDAC] (sidan 57) inte tillgängligt.

Göra inställningen på anläggningen

- 1 Uppdatera den trådlösa högtalaren till den senaste versionen.**
Programvaran till den trådlösa högtalaren uppdateras inte automatiskt när du använder funktionen Wireless Surround. Uppdatera funktionen Wireless Surround genom att stänga av den och ansluta den trådlösa högtalaren till Internet.
- 2 Anslut anläggningen till nätverket via ett trådbundet nätverk (sidan 21).**
När du använder funktionen Wireless Surround kan du inte använda funktionen för trådlöst nätverk.
- 3 Installera högtalarna och sätt på dem.**
- 4 Tryck på HOME.**
Startmenyn visas på tv-skärmen.
- 5 Välj  [Setup] på startmenyn.**
Inställningsdisplayen visas på tv-skärmen.
- 6 Välj [Wireless Surround Settings].**
- 7 Slutför inställningen genom att följa anvisningarna på skärmen.**

Tips

Du kan visa inställningsdisplayen för funktionen Wireless Surround genom att välja  [Wireless Surround] på startmenyn.

Utföra inställningen i SongPal

- 1 Uppdatera den trådlösa högtalaren till den senaste versionen.**
Programvaran till den trådlösa högtalaren uppdateras inte automatiskt när du använder funktionen Wireless Surround. Uppdatera funktionen Wireless Surround genom att stänga av den och ansluta den trådlösa högtalaren till Internet.
- 2 Anslut anläggningen till nätverket via ett trådbundet nätverk (sidan 21).**
När du använder funktionen Wireless Surround kan du inte använda funktionen för trådlöst nätverk.
- 3 Installera högtalarna och sätt på dem.**
- 4 Välj anläggningen i SongPal och utför inställningen genom att följa anvisningarna i SongPal.**

Obs!

SongPal-inställningarna får effekt med SongPal version 4.0 eller senare. Mer information om vilken SongPal-version som installeras finns i "Använda SongPal" (sidan 41).







Avbryta funktionen Wireless Surround

Välj  [Setup] – [Wireless Surround Settings] – [Stop Wireless Surround] på startmenyn.

Använda funktionerna/ inställningarna

Anpassa högtalarinställningarna för surroundljud

Du får bästa möjliga surroundljud om du ställer in avståndet för högtalarna utifrån din lyssningsposition, utmatningsnivå och annat. Standardinställningarna är understruken.

- 1 Tryck på HOME.**
Startmenyn visas på tv-skärmen.
- 2 Välj  [Setup] på startmenyn.**
Inställningsdisplayen visas på tv-skärmen.
- 3 Välj [Audio Settings] – [Speaker Settings].**
[Speaker Settings]-displayen visas på tv-skärmen.
- 4 Gör högtalarinställningarna.**
Välj bland följande inställningar genom att trycka på / och .
Ställ in värdet för den aktuella miljön genom att trycka på / och .

[Distance]

Ställ in avståndet från lyssningspositionen till högtalarna. Du kan ställa in värdet från 0 till 10 meter (i steg om 0,1 meter).
[Front]¹⁾: Ställ in avståndet till fronthögtalarna.
[Subwoofer]¹⁾: Ställ in avståndet till subwoofern.

[Surround L]²⁾: Ställ in avståndet till vänster surroundhögtalare.
[Surround R]²⁾: Ställ in avståndet till höger surroundhögtalare.

- ¹⁾ Alternativet visas inte när du använder funktionen Wireless Surround
- ²⁾ Alternativet visas när du använder funktionen Wireless Surround.

Tips

Du kan ändra måttenheten (fot eller meter) genom att trycka på färgknappen (RED).

[Level]

Justera ljudnivån på högtalarna. För [Front] och [Subwoofer] kan du ställa in värdet från -6,0 dB till 6,0 dB (i steg om 0,5 dB).
För [Surround L]* och [Surround R]* kan du ställa in värdet från -10,0 dB till 10,0 dB (i steg om 0,5 dB).
[Front]: Ställ in nivån för fronthögtalarna.
[Subwoofer]: Ställ in nivån för subwoofern.
[Surround L]*: Ställ in nivån för vänster surroundhögtalare.
[Surround R]*: Ställ in nivån för höger surroundhögtalare.

* Alternativet visas när du använder funktionen Wireless Surround.

[Test Tone]

Testtonen avges från högtalarna så att du kan kontrollera tillgängliga högtalare.
[Off]: Testtonen avges inte från högtalarna.
[On]: Testtonen avges från varje högtalare i ordning.

Upprätta trådlös anslutning till subwoofern (LINK)

Upprätta trådlös anslutning till subwoofern igen.

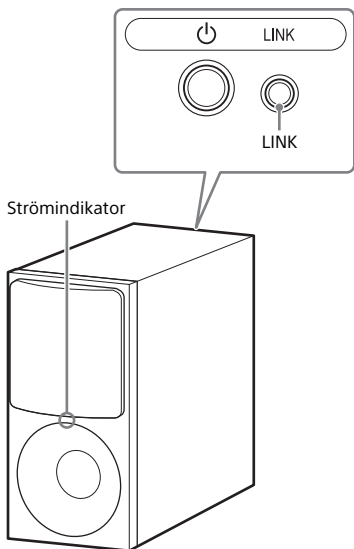

- 1 Tryck på HOME.**
Startmenyn visas på tv-skärmen.
- 2 Välj  [Setup] på startmenyn.**
Inställningsdisplayen visas på tv-skärmen.
- 3 Välj [System Settings] – [Wireless Subwoofer Connection].**
[Wireless Subwoofer Connection]-displayen visas på tv-skärmen.

- 4 Tryck på LINK på subwooferns baksida.**

Strömindikatorn på subwoofern blinkar grön.
Fortsätt med nästa steg inom en minut.

- 5 Välj [Start].**

Länkeställningen startar.
Välj [Cancel] för att återgå till föregående display.

- 6 Slutför länkeställningen genom att följa meddelandet på skärmen.**

Strömindikatorn på subwoofern lyser grön.

Obs!

- Följ anvisningarna på skärmen om meddelandet [Cannot set Link.] visas.
- När [Bluetooth Mode] är inställt på [Transmitter] och BLUETOOTH-enheten är ansluten till anläggningen kan den trådlösa anslutningen till subwoofern inte upprättas.

Spela upp komprimerade ljudfiler med naturlig ljudkvalitet (DSEE)

Den här funktionen förbättrar ljudkvaliteten i komprimerade ljudfiler genom att återge det högfrekventa ljud som avlägsnades vid komprimeringen. Resultatet blir ett ljud som efterliknar det ursprungliga, naturliga och rumsliga ljudet.

Funktionen är bara tillgänglig när [Music] har valts som ljudfält (sidan 30).

- 1 Tryck på HOME.**
Startmenyn visas på tv-skärmen.
- 2 Välj  [Setup] på startmenyn.**
Inställningsdisplayen visas på tv-skärmen.
- 3 Välj [Audio Settings] – [DSEE].**
- 4 Välj [On].**

Obs!

- Funktionen är kompatibel med tvåkanaliga digitala signaler med en samplingsfrekvens på 44,1 kHz eller 48 kHz.
- Samplingsfrekvensen/bitdjupet efter uppskalning ökar till 96 kHz/24 bitar.
- Funktionen är inte kompatibel med DSD-signaler.
- Funktionen fungerar inte för analoga signaler.
- Funktionen fungerar inte med funktionen Wireless Surround eller Chromecast built-in.

Lyssna på multiplexsändningsljud (AUDIO)

Du kan lyssna på multiplexsändningsljud när anläggningen tar emot en Dolby Digital-multiplexsändningssignal.

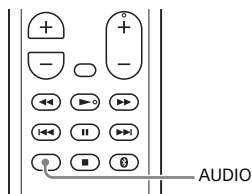

- 1 Tryck på AUDIO.**
Ljudsignalen visas på frontpanelen.
- 2 Tryck på knappen upprepade gånger för att välja önskad ljudsignal.**

Ljudsignal	Beskrivning
"MAIN"	Ljudet för huvudspråket används.
"SUB"	Ljudet för underspråket används.
"MN/SB"	Ljudet för både huvud- och underspråket används.

Obs!

- För att kunna ta emot en Dolby Digital-signal måste du ansluta en tv eller annan enhet till TV IN (OPTICAL)-uttaget via den optiska digitalkabeln (medföljer).
- Om tv:ns HDMI IN-uttag är kompatibelt med funktionen Audio Return Channel (sidan 51) kan du ta emot en Dolby Digital-signal via HDMI-kabeln.

Inaktivera knappar på huvudenheten

Du kan inaktivera knappar på huvudenheten för att förhindra att de används av misstag, till exempel av barn (barnlåsfunktion).

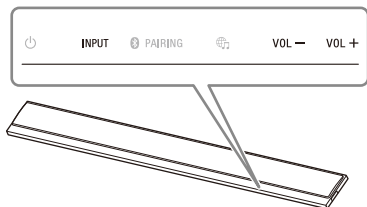

Tryck på **VOL -**, **VOL +** och **VOL -** i ordning samtidigt som du håller **INPUT** intryckt på huvudenheten. "LOCK" visas på frontpanelen och knapparna på huvudenheten inaktiveras. Nu kan du enbart använda anläggningen via fjärrkontrollen.

Avbryta barnlåsfunktionen

Tryck på **VOL -**, **VOL +** och **VOL -** i ordning samtidigt som du håller **INPUT** intryckt på huvudenheten. "UNLCK" visas på frontpanelen och barnlåsfunktionen avbryts.

Obs!

⚡ (ström) låses inte när du aktiverar barnlåsfunktionen.

Justera ljusstyrkan på frontpanelen och BLUETOOTH-indikatorn (DIMMER)

Du kan ändra ljusstyrkan på frontpanelen och BLUETOOTH-indikatorn.

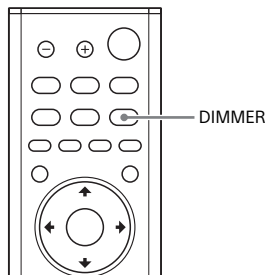

- 1 Tryck på **DIMMER**.
Visningsläget visas på frontpanelen.
- 2 Tryck på knappen upprepade gånger för att välja önskat visningsläge.

Läge	Beskrivning
"BRIGHT"	Frontpanelen och BLUETOOTH-indikatorn lyser starkt.
"DARK"	Frontpanelen och BLUETOOTH-indikatorn lyser svagt.
"OFF"	Frontpanelen släcks.

Obs!

Frontpanelen släcks när du väljer OFF. Den tänds automatiskt när du trycker på en knapp och släcks igen om du inte använder anläggningen under cirka tio sekunder. I vissa situationer kan det hända att frontpanelen inte släcks. Ljusstyrkan på frontpanelen är samma som med läget DARK.

Spara energi i viloläge

Kontrollera att du har gjort följande inställningar:

- [Bluetooth Standby] är inställt på [Off] (sidan 56).
- [Standby Through] är inställt på [Off] (sidan 57).
- [Quick Start/Network Standby] är inställt på [Off] (sidan 58).

Använda funktionen Control for HDMI

När du ansluter en enhet, till exempel en tv eller Blu-ray Disc-spelare, som är kompatibel med funktionen Control for HDMI* via HDMI-kabeln kan du enkelt styra enheten via fjärrkontrollen till tv:n. Följande funktioner kan användas med funktionen Control for HDMI:

- System Power Off
- System Audio Control
- TV Audio Input Mode
- One-Touch Play
- Använda menyerna via fjärrkontrollen till tv:n
- HDMI Standby Through (energisparinställning)

Obs!

Dessa funktioner kan fungera med enheter från andra leverantörer än Sony, men detta kan inte garanteras.

* Control for HDMI är en standard som används av CEC (Consumer Electronics Control) för att tillåta att HDMI-enheter (High-Definition Multimedia Interface) kan styra varandra.

Förbereda för funktionen Control for HDMI

Ställ in [System Settings] – [HDMI Settings] – [Control for HDMI] på [On] på anläggningen (sidan 57). Standardinställningen är [On]. Aktivera inställningarna för funktionen Control for HDMI för tv:n och andra enheter som är anslutna till anläggningen.

Tips

Om du aktiverar funktionen Control for HDMI (BRAVIA Sync) när du använder en tv från Sony aktiveras också funktionen Control for HDMI på anläggningen automatiskt. När inställningarna är klara visas "DONE" på frontpanelen.

System Power Off

När du stänger av tv:n stängs anläggningen av automatiskt. Ställ in [System Settings] – [HDMI Settings] – [Standby Linked to TV] på [On] eller [Auto] på anläggningen (sidan 57). Standardinställningen är [Auto].

Obs!

Den anslutna enheten kanske inte stängs av beroende på enhetens status.

System Audio Control

Om du startar anläggningen medan du tittar på tv matas tv-ljudet automatiskt ut från högtalarna på anläggningen. Du kan justera volymen på anläggningen via fjärrkontrollen till tv:n. Om tv-ljudet matades ut från anläggningens högtalare när du tittade på tv senast, startas anläggningen automatiskt när du sätter på tv:n igen. Du kan också styra funktionen via tv-menyn. Mer information finns i bruksanvisningen till tv:n.

Obs!

- När du använder funktionen Twin Picture på tv:n och väljer en annan insignal än [TV], [HDMI1], [HDMI2] eller [HDMI3] matas ljudet endast ut från tv:n. När du inaktiverar funktionen Twin Picture matas ljudet ut från anläggningen.
- Beroende på tv-modellen kan anläggningens volymnivå visas på tv:n. Volymnivån som visas på tv:n kan skilja sig från volymnivån på frontpanelen.
- Beroende på tv:ns inställningar kan det hända att funktionen System Audio Control inte är tillgänglig. Mer information finns i bruksanvisningen till tv:n.

TV Audio Input Mode

Om anläggningen är ansluten till en tv:s HDMI IN-uttag som är kompatibelt med Audio Return Channel (ARC) kan du lyssna på tv-ljud från högtalarna som är anslutna till anläggningen utan att använda en optisk digitalkabel. Ställ in [System Settings] – [HDMI Settings] – [TV Audio Input Mode] på [Auto] på anläggningen (sidan 57). Standardinställningen är [Auto].

Obs!

Om tv:n inte är kompatibel med Audio Return Channel måste du ansluta den optiska digitalkabeln (medföljer) (se medföljande Snabbstartguide).

One-Touch Play

När du spelar upp innehåll på en enhet (Blu-ray Disc-spelare, PlayStation®4 osv.) som är ansluten till anläggningen startar anläggningen och tv:n automatiskt, anläggningens insignal växlas till signalen för den aktuella enheten och ljudet matas ut från anläggningens högtalare.

Obs!

- Om [System Settings] – [HDMI Settings] – [Standby Through] på anläggningen är inställt på [On] eller [Auto] och tv-ljudet matades ut från tv:ns högtalare när du tittade på tv senast, startas anläggningen inte och ljud och bild matas ut från tv:n även om du spelar upp innehåll från enheten (sidan 57).
- Beroende på tv:n kanske den första delen av innehållet inte spelas upp på rätt sätt.

Använda menyerna via fjärrkontrollen till tv:n

Du kan välja och styra anläggningen via knappen SYNC MENU på fjärrkontrollen till tv:n.

Funktionen kan användas om tv:n har stöd för länkmenyn. Mer information finns i bruksanvisningen till tv:n.

Obs!

- Anläggningen visas som "Player" på tv:ns länkmeny.
- Alla åtgärder är inte tillgängliga på vissa tv-modeller.

HDMI Standby Through (energiparinställning)

Med energiparinställningen HDMI Standby Through (sidan 57) kan du mata ut ljud och bild från en ansluten enhet utan att starta anläggningen. Ställ in [System Settings] – [HDMI Settings] – [Standby Through] på [Auto] (sidan 57). Standardinställningen är [Auto].

Obs!

Om bilden från en enhet som är ansluten till anläggningen inte visas på tv:n ska du ställa in [Standby Through] på [On]. Vi rekommenderar att du väljer den här inställningen om du ansluter en tv från en annan tillverkare än Sony.

Använda funktionen BRAVIA Sync

Utöver funktionen Control for HDMI kan du också använda följande funktioner på enheter som är kompatibla med funktionen BRAVIA Sync:

- Scene Select
- Home Theatre Control
- Echo Canceling
- Language Follow

Obs!

De här funktionerna är utvecklade av Sony. Funktionerna fungerar inte med produkter från andra tillverkare än Sony.

Scene Select

Ljudfältet på anläggningen växlas automatiskt enligt inställningarna i funktionen Scene Select på tv:n. Mer information finns i bruksanvisningen till tv:n. Ställ in ljudfältet på [ClearAudio+] (sidan 30).

Home Theatre Control

När du använder en tv som är kompatibel med funktionen Home Theatre Control kan du ställa in ljudfält, växla insignal och annat utan att behöva växla insignal på tv:n. Funktionen kan användas när tv:n är ansluten till Internet. Mer information finns i bruksanvisningen till tv:n.

Echo Canceling

Ekot reduceras när du använder en Social Viewing-funktion, till exempel Skype, medan du tittar på tv. Funktionen kan användas om tv:n har stöd för Social Viewing-funktioner. Mer information finns i bruksanvisningen till tv:n.

Obs!

- Om signalen på anläggningen är [HDMI1], [HDMI2] eller [HDMI3] när du använder Social Viewing-funktionen ändras signalen automatiskt till [TV]. Ljudet i Social Viewing-funktionen och tv-programmet matas ut från högtalarna på anläggningen.
- Om du väljer en annan insignal än [TV], [HDMI1], [HDMI2] eller [HDMI3] på anläggningen matas ljudet endast ut från tv:ns högtalare när du använder Social Viewing-funktionen.
- Funktionen kan inte användas när ljudet matas ut från tv:n.











Language Follow

När du ändrar språket på tv-skärmen ändras också visningsspråket på anläggningen.

Använda inställningsdisplayen

Du kan justera olika funktioner, som bild och ljud. Standardinställningarna är understrukna.

- 1 Tryck på HOME.**
Startmenyn visas på tv-skärmen.
- 2 Välj  [Setup] på startmenyn.**
Inställningsdisplayen visas på tv-skärmen.
- 3 Välj önskad inställning.**

Inställning	Beskrivning
 [Software Update]	Uppdatera systemprogramvaran. (sidan 55)
 [Screen Settings]	Gör bildinställningar i enlighet med typen av tv. (sidan 55)
 [Audio Settings]	Gör ljudinställningar i enlighet med typen av uttag. (sidan 55)
 [Bluetooth Settings]	Gör detaljerade inställningar av BLUETOOTH-funktionen. (sidan 56)
 [Wireless Surround Settings]	Gör inställningen av funktionen Wireless Surround. (sidan 57)
 [System Settings]	Gör systemrelaterade inställningar. (sidan 57)
 [Network Settings]	Gör detaljerade inställningar för Internet och hemnätverk. (sidan 59)
 [Input Skip Setting]	Ställ in utelämnad insignal för varje signalskälla. (sidan 59)
 [Easy Setup]	Gör om Easy Setup för att göra grundinställningarna. (sidan 60)
 [Resetting]	Återställ fabriksinställningarna. (sidan 60)

[Software Update]

Genom att uppdatera programvaran till den senaste versionen kan du dra fördel av de senaste funktionerna. Information om uppdateringsfunktionerna finns på följande webbplats:
www.sony.eu/support

Obs!

- Internetanslutning krävs för att utföra uppdateringar via Internet.
- Under programvaruuppdateringen visas "UPDT" på frontpanelen. Anläggningen startas om automatiskt när uppdateringen är klar. Stäng inte av eller starta anläggningen och använd inte anläggningen eller tv:n medan uppdateringen pågår. Vänta tills uppdateringen är klar.
- Ställ in [Auto Update] på [On] om du vill att programuppdateringarna ska utföras automatiskt (sidan 58). Vissa programuppdateringar kan ske även om du väljer [Off] i [Auto Update].

[Update via Internet]

Systemprogramvaran uppdateras via nätverket. Följ anvisningarna på skärmen. Kontrollera att nätverket är anslutet till Internet.

[Update via USB Memory]

Programvaran uppdateras via USB-minne. Kontrollera att mappen för programvaruuppdatering har namnet "UPDATE".

[Screen Settings]

[Output Video Resolution]

[Auto]: Matar ut en videosignal som motsvarar tv:ns eller den anslutna enhetens upplösning.

[480p/576p]*: Matar ut 480 p/576 p-videosignal.

* Om innehållet som spelas upp har färgsystemet NTSC kan upplösningen på videosignalen endast konverteras till [480p].

[YCbCr/RGB (HDMI)]

[Auto]: Identifierar automatiskt den externa enhetens typ och växlar till matchande färginställning.

[RGB]: Välj det här alternativet när du ansluter till en enhet med ett HDCP-kompatibelt DVI-uttag.

[Video Direct]

Du kan inaktivera OSD (On-Screen Display) på anläggningen när [HDMI1], [HDMI2] eller [HDMI3] har valts som insignal.

Funktionen är praktisk när du spelar spel, eftersom du kan se hela spelskärmen. [On]: OSD inaktiveras. Det visas ingen information på tv-skärmen och knapparna OPTIONS och DISPLAY fungerar inte.

[Off]: Information visas på tv-skärmen endast när du ändrar inställningarna, till exempel väljer ljudfält.

[Audio Settings]

[Speaker Settings]

Du kan ange högtalarinställningar för att få bästa möjliga surroundljud. Mer information finns i "Anpassa högtalarinställningarna för surroundljud" (sidan 46).

[DSEE]

Funktionen är endast tillgänglig när [Music] har valts som ljudfält.

[On]: Förbättrar ljudkvaliteten genom att återställa högfrekvent ljud (sidan 48).

[Off]: Av

[Audio DRC]

Du kan komprimera ljudspårets dynamiska omfång.

[Auto]: Komprimerar Dolby TrueHD-ljud automatiskt.

[On]: Anläggningen återskapar Dolby-ljudspåret med det dynamiska omfång som inspelnings teknikern avsåg.

[Off]: Ingen komprimering av dynamiskt omfång.

[Audio Output]

Du kan välja utmatningsmetod för ljudsignalsutmatning.

[Speaker]: Matar endast ut flerkanaligt ljud från anläggningens högtalare.

[Speaker + HDMI]: Matar ut flerkanaligt ljud från anläggningens högtalare och tvåkanaliga linjära PCM-signaler från HDMI OUT (ARC)-uttaget.

Obs!

När [Control for HDMI] är inställt på [On] (sidan 57) ställs [Audio Output] automatiskt in på [Speaker + HDMI]. Inställningen kan inte ändras.

[Sound Effect]

Du kan aktivera/inaktivera ljudeffekten, till exempel ljudfältet.

[Sound Field On]: Aktiverar alla ljudeffekter.

[DTS Neo:6 Cinema]/[DTS Neo:6 Music]:

Använder avkodning för DTS Neo:6 Cinema/Music-läge. För tvåkanaliga källor simulerar anläggningen surroundljud från tvåkanaliga källor och matar ut flerkanaligt ljud.

För flerkanaliga källor matar anläggningen ut ljud från högtalarna beroende på antalet kanaler i källan.

Obs!

Alternativet kan väljas endast när du använder funktionen Wireless Surround.

[Bluetooth Settings]

[Bluetooth Mode]

Du kan spela upp innehåll från en BLUETOOTH-enhet på anläggningen eller lyssna på ljud från anläggningen via BLUETOOTH-kompatibla hörlurar.

[Receiver]: Anläggningen sätts i mottagarläge och kan ta emot och mata ut ljud från BLUETOOTH-enheten.

[Transmitter]: Anläggningen sätts i sändarläge och kan sända ljud till BLUETOOTH-kompatibla hörlurar.

Om du växlar insignal till anläggningen visas "BT TX" på frontpanelen.

[Off]: Strömmen till BLUETOOTH-funktionen stängs av och du kan inte välja [Bluetooth Audio] som insignal.

Obs!

Du kan ansluta till en BLUETOOTH-enhet* via One-Touch-funktion även om du har ställt in [Bluetooth Mode] på [Off].

* Endast enheter som till exempel en smartphone, surfplatta eller WALKMAN®

[Device List]

Visar en lista med parkopplade och identifierade BLUETOOTH-enheter (SNK-enhet) när [Bluetooth Mode] är inställt på [Transmitter].

[Bluetooth Standby]

Du kan ställa in [Bluetooth Standby] så att anläggningen kan startas via en BLUETOOTH-enhet också när anläggningen är i viloläge. Funktionen är endast tillgänglig när [Bluetooth Mode] är inställt på [Receiver] eller [Transmitter].

[On]: Anläggningen startar automatiskt när du upprättar en BLUETOOTH-anslutning från en parkopplad BLUETOOTH-enhet.

[Off]: Av

[Bluetooth Codec - AAC]

Funktionen är endast tillgänglig när [Bluetooth Mode] är inställt på [Receiver] eller [Transmitter].

[On]: Aktivera AAC-kodek.

[Off]: Inaktivera AAC-kodek.

Obs!

- Du kan lyssna på kvalitetsljud om AAC aktiveras och enheten har stöd för AAC.
- När du ansluter BLUETOOTH-kompatibla hörlurar kan du inte ändra den här inställningen.

[Bluetooth Codec - LDAC]

Funktionen är endast tillgänglig när [Bluetooth Mode] är inställt på [Receiver] eller [Transmitter].

[On]: Aktivera LDAC-kodek.

[Off]: Inaktivera LDAC-kodek.

Obs!

- Du kan lyssna på kvalitetsljud om LDAC aktiveras och enheten har stöd för LDAC.
- När du ansluter BLUETOOTH-kompatibla hörlurar kan du inte ändra den här inställningen.

[Wireless Playback Quality]

Du kan ställa in dataöverföringshastigheten för LDAC-uppspelning. Funktionen är endast tillgänglig när [Bluetooth Mode] är inställt på [Transmitter] och [Bluetooth Codec - LDAC] är inställt på [On]. [Auto]: Dataöverföringshastigheten ändras automatiskt beroende på miljön. Om ljuduppspelningen blir instabil med det här läget kan du använda de andra tre lägena.

[Sound Quality]: Den högsta bithastigheten används. Ljudet skickas med högre kvalitet, men ljuduppspelningen kan bli instabil om kvaliteten på länken inte är tillräckligt god.

[Standard]: Den mellersta bithastigheten används. Ljudkvalitet och uppspelningsstabilitet balanseras. [Connection]: Stabiliteten prioriteras. Ljudkvaliteten blir acceptabel och anslutningen blir troligen stabil. Vi rekommenderar den här inställningen om anslutningen är instabil.

[Wireless Surround Settings]

Denna inställning rekommenderas när trådlösa högtalare (medföljer inte) används som surroundhögtalare till anläggningen. Mer information finns i "Lägga till bakre högtalare (Wireless Surround)" (sidan 44).

[System Settings]

[OSD Language]

Du kan välja språk för frontpanelen på anläggningen.

[Wireless Subwoofer Connection]

Du kan upprätta den trådlösa anslutningen till subwoofern igen. Mer information finns i "Upprätta trådlös anslutning till subwoofern (LINK)" (sidan 47).

[HDMI Settings]

- [Control for HDMI] (sidan 50)
[On]: Funktionen Control for HDMI aktiveras. Enheter som är anslutna via en HDMI-kabel kan styra varandra.
[Off]: Av

- [Standby Linked to TV] (sidan 51)
Funktionen är tillgänglig när [Control for HDMI] är inställt på [On].
[Auto]: Om signalen till anläggningen är [TV], [HDMI1], [HDMI2] eller [HDMI3] stängs anläggningen av automatiskt när du stänger av tv:n.
[On]: Anläggningen stängs av automatiskt när du stänger av tv:n, oberoende av insignal.
[Off]: Anläggningen stängs inte av när du stänger av tv:n.
- [Standby Through] (sidan 52)
Funktionen är tillgänglig när [Control for HDMI] är inställt på [On].
[Auto]: Signaler matas ut från anläggningens HDMI OUT (ARC)-uttag när tv:n är påslagen och anläggningen är avstängd. Du kan minska anläggningens strömförbrukning i viloläge genom att välja [On].
[On]: Signaler matas alltid ut från anläggningens HDMI OUT (ARC)-uttag när anläggningen är avstängd. Vi rekommenderar att du väljer den här inställningen om du ansluter en tv från en annan tillverkare än Sony.
[Off]: Signaler matas inte ut från anläggningens HDMI OUT (ARC)-uttag när anläggningen är avstängd. Starta anläggningen om du vill titta på tv-innehåll på en enhet som är ansluten till anläggningen. Du kan minska anläggningens strömförbrukning i viloläge genom att välja [On].
- [TV Audio Input Mode] (sidan 51)
Ställ in den här funktionen när anläggningen är ansluten till tv:ns HDMI IN-uttag som är kompatibelt med Audio Return Channel. Funktionen Audio Return Channel är tillgänglig när du ställer [Control for HDMI] på [On].
[Auto]: Du kan lyssna på tv-ljud från anläggningens högtalare.
[Optical]: Använd den här inställningen när en optisk digitalkabel är ansluten.
- [HDMI Signal Format]
Du kan välja HDMI-signalformat för signalen. Mer information finns i "Ställa in HDMI-signalformatet när du vill titta på 4K-video" (sidan 20).

[Quick Start/Network Standby]

[On]: Förkortar starttiden från viloläge. Du kan starta anläggningen från en enhet som är länkad via ett nätverk när anläggningen är i viloläge.
[Off]: Av

[Auto Standby]

[On]: Aktiverar funktionen [Auto Standby]. Om du inte använder anläggningen under 20 minuter aktiveras viloläget automatiskt.
[Off]: Av

[Software Update Notification]

[On]: Visar information om den senaste programvaruversionen (sidan 55).
[Off]: Av

[Auto Update Settings]

- [Auto Update]
[On]: Programuppdateringen sker automatiskt mellan kl. 2.00 och kl. 5.00 lokal tid i vald tidszon [Time Zone] medan anläggningen inte används. Om du väljer [Off] i [Quick Start/Network Standby] sker programuppdateringen när du har stängt av anläggningen.
[Off]: Av

- [Time Zone]
Välj ditt land/din region.

Obs!

- Vissa programuppdateringar kan ske även om du väljer [Off] i [Auto Update].
- Programuppdateringar sker automatiskt inom elva dagar från lanseringen av en ny programutgåva.

[Device Name]

Du kan ändra namnet på anläggningen efter egna önskemål så att du enkelt kan identifiera den när du använder funktionen [Bluetooth Audio]. Namnet används också i andra nätverk, som hemnätverket. Följ anvisningarna på skärmen och skriv namnet med hjälp av tangentbordet på skärmen.

[System Information]

Du kan visa anläggningens programvaruversion och MAC-adress.

[Software License Information]

Du kan visa information om programvarulicensen.

[Network Settings]

[Internet Settings]

Anslut anläggningen till nätverket i förväg.

[Wired Setup]: Välj det här alternativet när du ansluter anläggningen till en bredbandsrouter via nätverkskabel. När du väljer den här inställningen inaktiveras den trådlösa nätverksfunktionen för anläggningen automatiskt.

[Wireless Setup]: Välj det här alternativet när du använder anläggningens inbyggda Wi-Fi-funktion för att ansluta till ett trådlöst nätverk.

Tips

Mer information finns i avsnittet med vanliga frågor på följande webbplats: www.sony.eu/support

[Network Connection Status]

Visar den aktuella nätverksanslutningens tillstånd.

[Network Connection Diagnostics]

Du kan utföra en nätverksdiagnos för att kontrollera om nätverksanslutningen är korrekt.

[Connection Server Settings]

Anger om den anslutna hemnätverksservern ska visas eller inte.

[Auto Home Network Access Permission]

[On]: Möjliggör automatisk åtkomst från en nyss identifierad styrenhet för hemnätverket.

[Off]: Av

[Home Network Access Control]

Visar en lista med produkter som är kompatibla med styrenheten för hemnätverket och anger om kommandon från styrenheterna i listan ska få effekt.

[External Control]

[On]: Anläggningen kan styras via styrenheten för hemnätverket.

[Off]: Av

[Input Skip Setting]

Överhoppning är en praktisk funktion som innebär att du kan hoppa över onödiga indatasignaler när du väljer en funktion genom att trycka på INPUT +/-.

[Do not skip]: Anläggningen hoppar inte över den valda signalen.

[Skip]: Anläggningen hoppar över den valda signalen.

Obs!

När du trycker på INPUT +/- medan startmenyn visas, visas signalsikonen nedtonad om den har ställts in på [Skip].

Tips

Du kan välja [Input Skip Setting] på alternativmenyn (sidan 61).

[Easy Setup]

Kör [Easy Setup] för att göra grundläggande ursprungsinställningar och nätverksinställningar för anläggningen. Följ anvisningarna på skärmen.

[Resetting]

[Reset to Factory Default Settings]

Du kan återställa systeminställningarna till fabriksinställningarna genom att välja inställningsgruppen. Alla inställningar inom gruppen återställs.

[Initialise Personal Information]

Du kan radera din personliga information som lagras på anläggningen.

Obs!

Radera av säkerhetsskäl all personlig information innan du kasserar eller överlåter anläggningen eller säljer den vidare. Vidta lämpliga åtgärder, till exempel genom att logga ut efter att du har använt en nätverkstjänst.

Alternativmenyn

Du kommer åt olika inställningar och uppspelningsfunktioner via knappen OPTIONS. Vilka alternativ som är tillgängliga beror på situationen.

Objekt	Beskrivning
[A/V SYNC]	Justera tidsfördröjningen mellan bild och ljud. Du kan ange fördröjning av ljudutmatningen (sidan 32).
[Sound Field]	Ändra ljudfältinställningen (sidan 30).
[Night]	Välj nattläget (sidan 31).
[Voice]	Välj röstläget (sidan 31).
[Input Skip Setting]	Hoppa över oanvända insignaler när du väljer en funktion genom att trycka på INPUT +/- (sidan 59).
[Input Label Setting]	Ändra signalsnamnet för [HDMI1], [HDMI2] eller [HDMI3] som visas på startmenyn (sidan 27).
[Repeat Setting]	Ställ in upprepad uppspelning.
[Shuffle Setting]	Ställ in slumpmässig uppspelning.
[Play/Stop]	Starta eller stoppa uppspelningen.
[Play from start]	Spela upp objektet från början.

Felsökning

Felsökning

Om du upplever något av följande problem när du använder anläggningen kan du använda denna felsökningsguide för att försöka lösa problemet innan du beställer reparation. Kontakta närmaste Sony-återförsäljare om problemet kvarstår. Tänk på att ta med både huvudenheten och subwoofern till verkstaden även om det verkar som att bara en av enheterna är defekt.

Ström

Anläggningen startar inte.

- Kontrollera att nätströmskabeln är korrekt och ordentligt ansluten.
- Koppla bort nätströmskabeln från vägguttaget, vänta i flera minuter och anslut den igen.

Anläggningen startar inte trots att tv:n slås på.

- Ställ in [System Settings] – [HDMI Settings] – [Control for HDMI] på [On] (sidan 57). Tv:n måste ha stöd för funktionen Control for HDMI (sidan 50). Mer information finns i bruksanvisningen till tv:n.
- Kontrollera högtalarinställningarna på tv:n. Anläggningen synkroniseras med högtalarinställningarna på tv:n. Mer information finns i bruksanvisningen till tv:n.
- Om ljudet matades ut från tv-högtalarna när du tittade på tv senast, startas anläggningen inte trots att du slår på tv:n.

Anläggningen stängs av när tv:n stängs av.

- Kontrollera inställningen av [System Settings] – [HDMI Settings] – [Standby Linked to TV] (sidan 57). När [Standby Linked to TV] är inställt på [On] stängs anläggningen av automatiskt när du stänger av tv:n, oberoende av insignalen.

Anläggningen stängs inte av trots att tv:n stängs av.

- Kontrollera inställningen av [System Settings] – [HDMI Settings] – [Standby Linked to TV] (sidan 57). Om du vill att anläggningen ska stängas av automatiskt när du stänger av tv:n, oberoende av insignal, ska du ställa in [Standby Linked to TV] på [On]. Tv:n måste ha stöd för funktionen Control for HDMI (sidan 50). Mer information finns i bruksanvisningen till tv:n.

Bild

Det visas ingen bild eller bilden visas inte korrekt.

- Välj lämplig insignal (sidan 15).
- När det inte visas någon bild när tv-ingången är vald väljer du önskad tv-kanal via fjärrkontrollen till tv:n.
- När det inte visas någon bild när HDMI IN 1/2/3-ingången är vald trycker du på uppspelningsknappen på den anslutna enheten.
- Koppla från HDMI-kabeln och anslut den på nytt. Kontrollera att kabeln sitter i ordentligt.
- Håll INPUT intryckt och tryck på VOL +, VOL –, VOL + på huvudenheten för att ställa in bildupplösningen på den lägsta nivån.

- När det inte visas någon bild från den anslutna enheten eller när bilden från den anslutna enheten inte matas ut på rätt sätt ska du ställa in [System Settings] – [HDMI Settings] – [HDMI Signal Format] på [Standard format] (sidan 20).
- Om du ansluter en enhet som har stöd för HDCP 2.2 ska enheten anslutas till HDMI IN-uttaget och tv:n till HDMI OUT-uttaget på anläggningen.
- Anläggningen är ansluten till en insignalenhet som inte är HDCP-kompatibel (High-bandwidth Digital Content Protection). Kontrollera specifikationerna för den anslutna enheten.

3D-innehåll från HDMI IN 1/2/3-uttaget visas inte på tv-skärmen.

- 3D-innehåll kanske inte kan visas beroende på tv:n och bildenheten. Kontrollera vilket HDMI-bildformat som stöds (sidan 76).

4K-video från HDMI IN 1/2/3-uttaget visas inte på tv-skärmen.

- 4K-video kanske inte kan visas beroende på tv:n och bildenheten. Kontrollera bildfunktionerna och inställningarna på tv:n och bildenheten.
- Om du ändrar inställningen [HDMI Signal Format] kanske bilden inte visas på rätt sätt. Ändra i så fall inställningen till [Standard format] (sidan 20).
- Använd en Premium High Speed HDMI-kabel med Ethernet med stöd för 18 Gbit/s eller en High Speed HDMI-kabel med Ethernet (sidan 76).

Bilden visas inte på hela tv-skärmen.

- Bildförhållandet på mediet är fördefinierat.

Bilden från HDMI-uttaget blir förvrängd.

- Bilden från enheten som är ansluten till HDMI-uttaget kan bli förvrängd. Ställ i så fall in [Video Direct] på [On] (sidan 55).

Bild och ljud matas inte ut från tv:n när anläggningen inte är påslagen.

- Ställ in [System Settings] – [HDMI Settings] – [Control for HDMI] på [On] på anläggningen, och ställ sedan in [Standby Through] på [Auto] eller [On] (sidan 57).
- Starta anläggningen och växla signalen till signalen för den aktuella enheten.
- Om anläggningen är ansluten till enheter från andra tillverkare än Sony som har stöd för funktionen Control for HDMI ska du ställa in [System Settings] – [HDMI Settings] – [Standby Through] på [On] (sidan 57).

HDR-innehåll kan inte visas som högdynamisk frekvens.

- Kontrollera inställningarna för tv:n och den anslutna enheten. Mer information finns i bruksanvisningen till tv:n och den anslutna enheten.
- Vissa enheter kan konvertera HDR-innehåll till SDR om bandbredden inte är tillräcklig. Ställ i så fall in [System Settings] – [HDMI Settings] – [HDMI Signal Format] på [Enhanced format] om tv:n och den anslutna enheten har stöd för bandbredd upp till 18 Gbit/s (sidan 20). Om du väljer [Enhanced format] måste du använda en Premium High Speed HDMI-kabel med Ethernet som har stöd för 18 Gbit/s (sidan 76).

Ljud

Inget tv-ljud matas ut från anläggningen.

- Kontrollera typen och anslutningen av HDMI-kabeln, den optiska digitalkabeln eller den analoga ljudkabeln som är ansluten till anläggningen och tv:n (se medföljande Snabbstartguide).
- När anläggningen och tv:n är anslutna via en HDMI-kabel ska du kontrollera följande:
 - HDMI-uttaget på den anslutna tv:n är märkt "ARC".
 - Funktionen Control for HDMI på tv:n är aktiverad.
 - [Control for HDMI] är inställt på [On] och [TV Audio Input Mode] är inställt på [Auto] (sidan 57) på anläggningen.
- Om tv:n inte är kompatibel med Audio Return Channel ska du ansluta den optiska digitalkabeln (medföljer) (se medföljande Snabbstartguide). Om tv:n inte är kompatibel med Audio Return Channel matas tv-ljudet inte ut från anläggningen trots att anläggningen är ansluten till tv:ns HDMI IN-uttag.
- Växla insignalen på anläggningen till [TV]. När du ansluter anläggningen och tv:n via en analog ljudkabel (medföljer inte) ska du växla insignalen på anläggningen till [Analog] (sidan 15).
- Hög volymen på anläggningen eller stäng av ljudavstängningsfunktionen.
- Om ljudet från en kabel-tv-box eller satellitmottagare som är ansluten till tv:n inte matas ut ska du ansluta enheten till ett HDMI IN-uttag på anläggningen och växla insignal på mottagaren till insignalen på den anslutna enheten (HDMI IN 1/2/3) (se medföljande Snabbstartguide).

- Beroende på i vilken ordning du ansluter tv:n och anläggningen kan det hända att ljudet på anläggningen stängs av och "MUTING" visas på frontpanelen. Stäng i så fall först av tv:n och sedan anläggningen.
- Ställ in högtalarinställningen på Audio System på tv:n (BRAVIA). Information om hur du ställer in tv:n finns i bruksanvisningen till tv:n.

Bild och ljud matas inte ut från tv:n när anläggningen inte är påslagen.

- Ställ in [System Settings] – [HDMI Settings] – [Control for HDMI] på [On] på anläggningen och ställ sedan in [Standby Through] på [Auto] eller [On] (sidan 57).
- Starta anläggningen och växla insignalen till insignalen för den aktuella enheten.
- Om anläggningen är ansluten till enheter från andra tillverkare än Sony som har stöd för funktionen Control for HDMI ska du ställa in [System Settings] – [HDMI Settings] – [Standby Through] på [On] (sidan 57).



Ljudet matas ut från både anläggningen och tv:n.

- Stäng av ljudet på anläggningen eller tv:n.

Tv-ljudet som matas ut från anläggningen släpar efter tv-bilden.

- Ställ in [A/V SYNC] på 0 msec om det är inställt på ett intervall mellan 25 msec och 300 msec (sidan 32).

Inget eller endast mycket svagt ljud från den anslutna enheten hörs från anläggningen.

- Tryck på  + på fjärrkontrollen och kontrollera volymnivån (sidan 13).
- Tryck på  eller  + på fjärrkontrollen för att inaktivera ljudavstängningsfunktionen (sidan 13).

- Se till att rätt insignalskälla är vald. Prova andra insignalskällor genom att trycka på INPUT +/- upprepade gånger på fjärrkontrollen (sidan 13).
- Kontrollera att anläggningens alla kablar och sladdar samt den anslutna enheten sitter i ordentligt i uttagen.
- Om du spelar upp innehåll som är kompatibelt med upphovsrättsskyddsteknik (HDCP) kanske det inte matas ut från anläggningen.
- Ställ in [System Settings] – [HDMI Settings] – [HDMI Signal Format] på [Standard format] (sidan 20).

Det går inte att få surroundeffekt.

- Beroende på insignalen och ljudfältinställningen kan det hända att surroundljudet inte fungerar effektivt. Surroundeffekten kan vara svag beroende på programmet eller skivan.
- Om du vill spela upp flerkanaligt digitalt ljud ska du kontrollera inställningen för digital ljudutmatning på enheten som är ansluten till anläggningen. Mer information finns i bruksanvisningen till den anslutna enheten.

Ljudet matas ut med fördröjning efter bilden.

- När du spelar upp ljud från insignalen [TV], [HDMI1], [HDMI2], [HDMI3] eller [Analog] med funktionen Wireless Multi Room matas ljudet ut med fördröjning efter bilden. Om tidsskillnaden mellan ljud och bild blir för stor kan du avbryta funktionen Wireless Multi Room.

Subwoofer

Det hörs inget ljud alls eller endast svagt ljud från subwoofern.

- Tryck på SW ◀ + på fjärrkontrollen för att höja subwoofervolymen (sidan 32).
- Kontrollera att strömindikatorens ljus på subwoofern lyser grön.
- Prova följande om strömindikatorens ljus på subwoofern inte tänds:
 - Kontrollera att subwooferns nätströmskabel är ordentligt ansluten.
 - Tryck på ⏻ (ström) på subwoofern för att slå på strömmen.
- Prova följande om strömindikatorens ljus på subwoofern blinkar långsamt grön eller lyser rött:
 - Flytta subwoofern närmare huvudenheten så att strömindikatorens ljus på subwoofern lyser grön.
 - Följ stegen i "Upprätta trådlös anslutning till subwoofern (LINK)" (sidan 47).
- Om strömindikatorens ljus på subwoofern blinkar rött ska du trycka på ⏻ (ström) på subwoofern för att stänga av strömmen och kontrollera att subwooferns ventilationsöppningar inte är blockerade.
- Subwoofern återger basljud. Med insignalskällor som innehåller mycket lite basljud (till exempel tv-program) kan det vara svårt att höra ljudet från subwoofern.
- Subwoofern är utformad för att spela upp basljud. När insignalkällan innehåller mindre basljud, vilket är fallet med de flesta tv-program, kanske basljudet inte hörs.
- Ställ in nattläget på [Off]. Mer information finns i "Lyssna på klart ljud vid låg volym på natten (NIGHT)" (sidan 31).

Ljudet hoppar eller brusar.

- Flytta bort anläggningen om det finns enheter i närheten som genererar elektromagnetiska vågor, till exempel ett trådlöst nätverk eller en mikrovågsugn som används.
- Avlägsna eventuella hinder mellan huvudenheten och subwoofern.
- Placera huvudenheten så nära subwoofern som möjligt.
- Växla den trådlösa nätverksfrekvensen för en närbelägen trådlös nätverksrouter eller dator till 5 GHz-bandet.
- Växla tv:n eller Blu-ray Disc-spelaren från trådlös till trådbunden anslutning.

Anslutning av USB-enhet

Anläggningen kan inte identifiera USB-enheten.

- Prova följande:
 - ① Stäng av anläggningen.
 - ② Koppla från USB-enheten och anslut den på nytt.
 - ③ Starta anläggningen.
- Kontrollera att USB-enheten är ordentligt ansluten till USB (USB)-porten (sidan 28).
- Kontrollera om USB-enheten eller kabeln är skadad.
- Kontrollera att USB-enheten är påslagen.
- Om USB-enheten är ansluten via en USB-hubb ska du koppla från den och ansluta USB-enheten direkt till anläggningen.

Anslutning av mobil enhet

BLUETOOTH-anslutningen kan inte upprättas.

- Se till att BLUETOOTH-indikatorn på huvudenheten är tänd (sidan 35).
- Kontrollera att BLUETOOTH-enheten som ska anslutas är påslagen och att BLUETOOTH-funktionen är aktiverad.

- Placera anläggningen och BLUETOOTH-enheten närmare varandra.
- Parkoppla anläggningen och BLUETOOTH-enheten igen. Du kanske måste avbryta parkopplingen till anläggningen med hjälp av BLUETOOTH-enheten först.
- Parkopplingsinformationen kan ha raderats. Utför parkopplingen på nytt (sidan 34).

Parkopplingen kan inte utföras.

- Placera anläggningen och BLUETOOTH-enheten närmare varandra.
- Se till att anläggningen inte tar emot störningar från en trådlös nätverksenhet, andra trådlösa enheter på 2,4 GHz-bandet eller en mikrovågsugn. Om det finns enheter som genererar elektromagnetisk strålning i närheten ska du flytta bort dem från anläggningen.

NFC-funktionen kan inte användas.

- NFC-funktionen fungerar inte med BLUETOOTH-kompatibla hörlurar. Information om hur du lyssnar med BLUETOOTH-kompatibla hörlurar finns i "Lyssna på ljud från den anslutna tv:n eller enheten via hörlurar" (sidan 37).

Ljudet från den BLUETOOTH-anslutna mobila enheten matas inte ut från anläggningen.

- Se till att BLUETOOTH-indikatorn på huvudenheten är tänd (sidan 35).
- Placera anläggningen och BLUETOOTH-enheten närmare varandra.
- Om det finns enheter i närheten som genererar elektromagnetisk strålning, till exempel en trådlös nätverksenhet, andra BLUETOOTH-enheter eller en mikrovågsugn, ska du flytta dem längre bort från anläggningen.

- Ta bort eventuella hinder mellan anläggningen och BLUETOOTH-enheten, eller flytta bort anläggningen från hindret.
- Flytta den anslutna BLUETOOTH-enheten.
- Växla den trådlösa nätverksfrekvensen för en närbelägen trådlös nätverksrouter eller dator till 5 GHz-bandet.
- Höj volymen på den anslutna BLUETOOTH-enheten.

Anslutning av hörlurar via BLUETOOTH

BLUETOOTH-anslutningen kan inte upprättas.

- Se till att BLUETOOTH-indikatorn på huvudenheten är tänd (sidan 10).
- Kontrollera att BLUETOOTH-enheten som ska anslutas är påslagen och att BLUETOOTH-funktionen är aktiverad.
- Placera anläggningen och BLUETOOTH-enheten närmare varandra.
- Parkoppla anläggningen och BLUETOOTH-enheten igen. Du kanske måste avbryta parkopplingen till anläggningen med hjälp av BLUETOOTH-enheten först.
- Parkopplingsinformationen kan ha raderats. Utför parkopplingen på nytt (sidan 37).

Parkopplingen kan inte utföras.

- Placera anläggningen och BLUETOOTH-enheten närmare varandra.
- Se till att anläggningen inte tar emot störningar från en trådlös nätverksenhet, andra trådlösa enheter på 2,4 GHz-bandet eller en mikrovågsugn. Om det finns enheter som genererar elektromagnetisk strålning i närheten ska du flytta bort dem från anläggningen.

NFC-funktionen kan inte användas.

- NFC-funktionen fungerar inte med BLUETOOTH-kompatibla hörlurar. Information om hur du lyssnar med BLUETOOTH-kompatibla hörlurar finns i "Lyssna på ljud från den anslutna tv:n eller enheten via hörlurar" (sidan 37).

Inget ljud matas ut från de anslutna BLUETOOTH-hörlurarna.

- Se till att BLUETOOTH-indikatorn på huvudenheten är tänd (sidan 10).
- Placera anläggningen och BLUETOOTH-enheten närmare varandra.
- Om det finns enheter i närheten som genererar elektromagnetisk strålning, till exempel en trådlös nätverksenhet, andra BLUETOOTH-enheter eller en mikrovågsugn, ska du flytta dem längre bort från anläggningen.
- Ta bort eventuella hinder mellan anläggningen och BLUETOOTH-enheten, eller flytta bort anläggningen från hindret.
- Flytta den anslutna BLUETOOTH-enheten.
- Växla den trådlösa nätverksfrekvensen för en närbelägen trådlös nätverksrouter eller dator till 5 GHz-bandet.
- Höj volymen på den anslutna BLUETOOTH-enheten.
- Ställ in [Wireless Playback Quality] på [Connection] (sidan 57).

Trådbunden nätverksanslutning

Anläggningen kan inte ansluta till nätverket.

- Kontrollera nätverksanslutningen (sidan 21) och nätverksinställningarna (sidan 59).

Trådlös nätverksanslutning

Du kan inte ansluta datorn till Internet efter att [Wi-Fi Protected Setup™ (WPS)] har utförts.

- Routerinställningarna kan ändras automatiskt om du använder WPS-funktionen (Wi-Fi Protected Setup) innan du ändrar routerinställningarna. Ändra i så fall inställningarna för trådlöst nätverk på datorn på motsvarande sätt.

Anläggningen kan inte ansluta till nätverket, eller nätverksanslutningen är instabil.

- Kontrollera att den trådlösa nätverksroutern är påslagen.
- Kontrollera nätverksanslutningen (sidan 22) och nätverksinställningarna (sidan 59).
- Det möjliga kommunikationsavståndet kan bli kortare beroende på användningsmiljön (inräknat väggmaterial), mottagning av radiovågor eller hinder mellan anläggningen och den trådlösa nätverksroutern. Flytta anläggningen och den trådlösa nätverksroutern närmare varandra.
- Enheter som använder frekvensbandet 2,4 GHz, till exempel mikrovågsugnar, BLUETOOTH-enheter och sladdlösa digitala enheter, kan störa kommunikationen. Flytta bort huvudenheten från sådana enheter eller stäng av dem.
- Den trådlösa nätverksanslutningen kan bli instabil beroende på användningsmiljön, i synnerhet när du använder BLUETOOTH-funktionen på anläggningen. Åtgärda i så fall användningsmiljön.
- Du kan inte använda funktionen för trådlöst nätverk när du använder funktionen Wireless Surround.

Önskad trådlös nätverksrouter visas inte i listan med trådlösa nätverk.

- Tryck på BACK för att återgå till föregående skärm och pröva [Wireless Setup] igen (sidan 22). Om den trådlösa nätverksroutern fortfarande inte kan identifieras ska du välja [New connection registration] i nätverkslistan och sedan välja [Manual registration] för att skriva nätverksnamnet (SSID) manuellt.

Internetanslutning

Anläggningen kan inte anslutas till Internet.

- Kontrollera den trådbundna eller trådlösa nätverksanslutningen.
- Starta om routern eller den trådlösa nätverksroutern.

Wireless Surround

Inget eller endast mycket svagt ljud hörs från den trådlösa högtalaren.

- Beroende på insignalen kanske det inte går att få surroundeffekt. Beroende på programmet eller skivan matas surroundkanalernas ljudsignaler ut på mycket låg nivå.
- Om du spelar upp innehåll som är kompatibelt med upphovsrättsskyddsteknik (HDCP och liknande) kanske det inte matas ut från den trådlösa högtalaren.
- Kontrollera anslutningen för surroundhögtalarna i [Wireless Surround Settings] – [Surround Speaker Connection Check].
- Justera volymen för surroundhögtalarna i [Audio Settings] – [Speaker Settings].

Ljudet matas ut med fördröjning efter bilden.

- När du använder funktionen Wireless Surround kan ljudet bli fördröjt.

Anläggningen kan inte ansluta till nätverket.

- Du kan inte använda funktionen för trådlöst nätverk när du använder funktionen Wireless Surround. Anslut till nätverket via trådbundet nätverk.

De trådlösa högtalarna kan inte anslutas till anläggningen.

- Uppdatera programvaran för anläggningen och de trådlösa högtalarna till den senaste versionen.

Wireless Multi Room

Ljudet matas ut med fördröjning efter bilden.

- När du spelar upp ljud från insignalen [TV], [HDMI1], [HDMI2], [HDMI3] eller [Analog] med funktionen Wireless Multi Room matas ljudet ut med fördröjning efter bilden. Med den här funktionen kan du lyssna på ljud från enheten som är ansluten till anläggningen i olika rum. Om tidskillnaden mellan ljud och bild blir för stor kan du avbryta funktionen Wireless Multi Room.

Fjärrkontroll

Fjärrkontrollen till anläggningen fungerar inte.

- Rikta fjärrkontrollen mot fjärrkontrollsensorn på huvudenheten (sidan 10).
- Avlägsna eventuella hinder mellan fjärrkontrollen och anläggningen.
- Byt ut båda batterierna i fjärrkontrollen om de är svaga.
- Se till att du trycker på rätt knapp på fjärrkontrollen.

Övrigt

Funktionen Control for HDMI fungerar inte korrekt.

- Kontrollera anslutningen till anläggningen (se medföljande Snabbstartguide).
- Aktivera funktionen Control for HDMI på tv:n. Mer information finns i bruksanvisningen till tv:n.
- Vänta en stund och försök sedan igen. Om du kopplar från anläggningen tar det en stund innan du kan utföra åtgärder. Vänta i minst 15 sekunder och försök igen.
- Kontrollera att anslutna enheter har stöd för funktionen Control for HDMI.
- Aktivera funktionen Control for HDMI på enheterna som är anslutna till anläggningen. Mer information finns i bruksanvisningen till enheten.
- Enhetstypen och antalet enheter som kan styras med funktionen Control for HDMI begränsas av HDMI CEC-standarderna enligt följande:
 - Inspelingsenheter (Blu-ray Disc-spelare, dvd-spelare osv.): upp till tre enheter
 - Uppspelingsenheter (Blu-ray Disc-spelare, dvd-spelare osv.): upp till tre enheter (anläggningen använder en av dem)
 - Radiorelaterade enheter: upp till fyra enheter
 - Ljudsystem (mottagare/hörlurar): upp till en enhet (används av anläggningen)

”PRTCT”, ”PUSH” och ”POWER” blinkar omväxlande på frontpanelen.

- Tryck på  (ström) för att stänga av anläggningen. När indikatorn har slocknat ska du koppla från nätströmskabeln och kontrollera att ventilationshålen på anläggningen inte är blockerade.

"BT TX" visas på frontpanelen.

→ Tryck på BLUETOOTH RX/TX på fjärrkontrollen för att växla [Bluetooth Mode] till [Receiver]. "BT TX" visas om [Bluetooth Mode] är inställt på [Transmitter] (sidan 56). När du trycker på BLUETOOTH RX/TX på fjärrkontrollen växlas [Bluetooth Mode] till [Receiver] och vald insignal visas på frontpanelen.

Sensorerna på tv:n fungerar inte korrekt.

→ Huvudenheten kanske blockerar vissa sensorer (som ljusstyrkesensorn), fjärrkontrollmottagaren på tv:n eller sändaren för 3D-glasögon (IR-sändning) på en 3D-tv med stöd för sådan funktion, eller trådlös kommunikation. Flytta bort huvudenheten från tv:n, men inte längre än att de fortfarande fungerar korrekt. Information om hur du ska placera sensorer och fjärrkontrollmottagare finns i bruksanvisningen till tv:n.

Trådlösa funktioner (trådlöst nätverk, BLUETOOTH och subwoofer) är instabila.

→ Placera inga föremål som innehåller metall, utom tv:n, i närheten av anläggningen.

Okänd musik spelas plötsligt upp.

→ Förinstallerad exempelmusik kanske har spelats upp. Tryck på INPUT på huvudenheten att avbryta uppspelningen.

Anläggningen fungerar inte korrekt.

→ Anläggningen kan vara i demoläge. Återställ anläggningen för att avbryta demoläget. Håll  (ström) och VOL – på huvudenheten intryckta i mer än fem sekunder (sidan 70).

Återställa anläggningen

Om anläggningen fortfarande inte fungerar bör du återställa den enligt nedan.

- 1 Tryck på HOME.
Startmenyn visas på tv-skärmen.
- 2 Välj  [Setup] på startmenyn.
Inställningsdisplayen visas på tv-skärmen.
- 3 Välj [Resetting] – [Reset to Factory Default Settings].
- 4 Välj menyalternativet som du vill återställa.
- 5 Välj [Start].

Avbryta återställning

Välj [Cancel] i steg 5.

Om du inte kan återställa anläggningen via startmenyn

Håll  (ström) och VOL – på huvudenheten intryckta i mer än fem sekunder.

Fabriksinställningarna återställs.

Obs!

Om du återställer inställningarna kan länken till subwoofern avbrytas. Utför i så fall "Upprätta trådlös anslutning till subwoofern (LINK)" (sidan 47).

Övrig information

Specifikationer

Högtalare (SA-CT800)

Förstärkare

POWER OUTPUT (nominell)

Front V + front H: 60 W + 60 W
(vid 4 ohm, 1 kHz, 1 % THD)

POWER OUTPUT (referens)

Fronthögtalarblock V/H: 110 W
(per kanal vid 4 ohm, 1 kHz)

Ingångar

HDMI IN 1/2/3*

ANALOG IN

TV IN (OPTICAL)

Utgångar

HDMI OUT (TV (ARC))*

* HDMI IN 1/2/3- och HDMI OUT (TV (ARC))-
uttagen är kompatibla med HDCP 2.2-
protokollet. HDCP 2.2 är en nyligen
förbättrad teknik för upphovsrättsskydd
som används för att skydda innehåll
som exempelvis 4K-filmer.

HDMI

Kontakt

Typ A (19 stift)

USB

↓ (USB)-port:

Typ A (för anslutning av USB-minne)

LAN

LAN(100)-terminal

100BASE-TX-terminal

Trådlöst nätverk

Kommunikationssystem

IEEE 802.11 a/b/g/n

Frekvensband

2,4 GHz, 5 GHz

BLUETOOTH

Kommunikationssystem

BLUETOOTH-specifikation version 4.1

Utgång

BLUETOOTH-specifikation

strömklass 1

Maximal kommunikationsräckvidd

Siktlinje cirka 30 m¹⁾

Största antal enheter som kan registreras

9 enheter

Frekvensband

2,4 GHz-bandet

(2,4 GHz – 2,4835 GHz)

Moduleringsmetod

FHSS (Freq Hopping Spread Spectrum)

Kompatibla BLUETOOTH-profiler²⁾

A2DP 1.2 (Advanced Audio Distribution
Profile)

AVRCP 1.5 (Audio Video Remote
Control Profile)

Kodek som stöds³⁾

SBC⁴⁾, AAC⁵⁾, LDAC

Sändningsräckvidd (A2DP)

20–40 000 Hz

(LDAC-samplingfrekvens 96 kHz

med 990 kbit/s överföring)

20–20 000 Hz

(samplingfrekvens 44,1 kHz)

- 1) Faktiskt intervall varierar beroende på faktorer såsom hinder mellan enheter, magnetfält runt en mikrovågsugn, statisk elektricitet, sladdlös telefon, mottagningens känslighet, operativsystem, program osv.
- 2) BLUETOOTH-standardprofiler visar syftet med BLUETOOTH-kommunikation mellan enheter.
- 3) Kodek: Komprimering av ljudsignal och konverteringsformat
- 4) Subband Codec
- 5) Advanced Audio Coding

Front V-/front H-högtalarblock

Högtalarsystem

Fullbandshögtalarsystem, akustisk
suspension

Högtalare

60 mm kontyp

Allmänt

Strömförsörjning

220–240 V AC, 50/60 Hz

Strömförbrukning

På: 42 W

Mer information om

strömförbrukning i viloläge finns

i "Strömförbrukning med olika vilolägesinställningar" (sidan 73).

Mått* (cirka) (b/h/d)

1 030 × 52 × 126 mm

(utan väggmonteringsfästen)

1 030 × 120 × 68,5 mm

(med väggmonteringsfästen)

1 030 × 62 × 126 mm

(med fötter)

* Exklusiv utskjutande del

Vikt (cirka)

2,8 kg

Kompatibla iPod/iPhone-modeller

Kompatibla iPod-/iPhone-modeller är följande. Uppdatera din iPod/iPhone med den senaste programvaruversionen innan du använder den tillsammans med anläggningen.

BLUETOOTH-tekniken fungerar med:

iPhone 7 Plus/iPhone 7/iPhone SE/

iPhone 6s Plus/iPhone 6s/iPhone 6 Plus/

iPhone 6/iPhone 5s/iPhone 5c/iPhone 5/

iPhone 4s

iPod touch (sjätte generationen)/

iPod touch (femte generationen)

Subwoofer (SA-WCT800)

POWER OUTPUT (referens)

130 W (vid 4 ohm, 80 Hz)

Högtalarsystem

Subwooferhögtalarsystem, basreflex

Högtalare

160 mm kontyp

Strömförsörjning

220–240 V AC, 50/60 Hz

Strömförbrukning

På: 25 W

Viloläge: 0,5 W eller mindre

Storlek (cirka) (b × h × d)

190 × 382 × 386 mm

(exklusive utskjutande del)

Vikt (cirka)

7,8 kg

Trådlös sändare/ mottagare

Kommunikationssystem

Trådlös ljudspecifikation version 2.0

Frekvensband

2,4 GHz (2,4000 GHz – 2,4835 GHz)

Moduleringsmetod

Pi/4 DQPSK

Utförande och specifikationer kan ändras utan föregående meddelande.

Strömförbrukning med olika vilolägesinställningar

Viloläge	Standardinställning	Inställning	
[Bluetooth Standby] (sidan 56)	[On]	[Off]	[On]
[Quick Start/Network Standby] (sidan 58)	[Off]	[Off]	[On]
Strömförbrukning	Mindre än 2 W	Mindre än 0,5 W	Mindre än 7 W

Obs!

- Wi-Fi-porten och Ethernet-porten på anläggningen har en routerfunktion som kan skicka vidare ljuddata till vissa andra ljudprodukter från Sony.
- När [Quick Start/Network Standby] är inställt på [Off] inaktiveras funktionen för trådlöst nätverk i viloläge.
- När [Bluetooth Mode] är inställt på [Off] inaktiveras BLUETOOTH-funktionen.

Uppspelningsbara filtyper

Musik

Kodek	Filtillägg
MP3 (MPEG-1 Audio Layer III) ¹⁾	.mp3
AAC/HE-AAC ^{1),2)}	.m4a, .aac ³⁾ , .mp4, .3gp
WMA9 Standard ²⁾	.wma
WMA10 Pro ⁴⁾	.wma
LPCM ¹⁾	.wav
FLAC ²⁾	.flac, .fla
Dolby Digital ^{1),3)}	.ac3
DSF ²⁾	.dsf
DSDIFF ^{2),5)}	.dff
AIFF ²⁾	.aiff, .aif
ALAC ²⁾	.m4a
Vorbis	.ogg
Monkey's Audio	.ape

- 1) Anläggningen kan spela upp .mka-filer. Sådana filer kan inte spelas upp på en hemnätverksserver.
- 2) Anläggningen kan inte spela upp detta filformat på en hemnätverksserver.
- 3) Anläggningen kan inte spela upp detta filformat på en hemnätverksserver.
- 4) Anläggningen kan inte spela upp Lossless-kodade filer.
- 5) Anläggningen kan inte spela upp DST-kodade filer.

Obs!

- Vissa filer kanske inte kan spelas upp beroende på filformat, filkodning, inspelningsförhållanden och hemnätverksservrens status.
- Vissa filer som har redigerats på en dator kanske inte kan spelas upp.
- Vissa filer kanske inte kan snabbspolas framåt eller bakåt.
- Anläggningen kan inte spela upp kodade filer, till exempel DRM.

- Anläggningen kan identifiera följande filer och mappar på USB-enheter:
 - mappar i upp till nio lager (inklusive rotmappen)
 - upp till 500 filer/mappar i ett enda lager
- Anläggningen kan identifiera följande filer och mappar på hemnätverksservern:
 - mappar i upp till 19 lager
 - upp till 999 filer/mappar i ett enda lager
- Vissa USB-enheter kanske inte fungerar med anläggningen.
- Anläggningen kan identifiera MSC-enheter (Mass Storage Class) (till exempel USB-minne eller hårddisk), SICD-enheter (Still Image Capture Devices) och tangentbord med 101 tangenter.

Ljudformat som stöds

Följande ljudformat stöds på anläggningen:

Format	Funktion	
	"HDMI1" "HDMI2" "HDMI3"	"TV" (DIGITAL IN)
LPCM 2ch	○	○
LPCM 5.1ch	○	-
LPCM 7.1ch	○	-
Dolby Digital	○	○
Dolby TrueHD, Dolby Digital Plus	○	-
DTS	○	○
DTS-ES Discrete 6.1, DTS-ES Matrix 6.1	○	○
DTS96/24	○	○
DTS-HD High Resolution Audio	○	-
DTS-HD Master Audio	○	-
DTS-HD LBR	○	-
DSD	○	-

○: Formatet stöds.

-: Formatet stöds inte.

Obs!

HDMI IN 1/2/3-uttagen har inte stöd för ljudformat som inbegriper kopieringsskydd, som Super Audio CD och DVD-Audio.

HDMI-videoformat som stöds

Följande videoformat stöds på anläggningen:

Upplösning	Bildhastighet	3D	Färgspektrum	Färgdjup	[HDMI Signal Format]-inställning
4K 4 096 × 2 160 p 3 840 × 2 160 p	50/59,94/60 Hz	–	RGB 4:4:4 YCbCr 4:4:4	8 bitar	[Enhanced format] ¹⁾
		–	YCbCr 4:2:2	8/10/12 bitar	
		–	YCbCr 4:2:0	10/12 bitar	
	23,98/24/25/29,97/30 Hz	–	RGB 4:4:4 YCbCr 4:4:4	10/12 bitar	
4K 4 096 × 2 160 p 3 840 × 2 160 p	50/59,94/60 Hz	–	YCbCr 4:2:0	8 bitar	[Standard format] ²⁾
	23,98/24/25/29,97/30 Hz	–	RGB 4:4:4 YCbCr 4:4:4	8 bitar	
		–	YCbCr 4:2:2	8/10/12 bitar	
1 920 × 1 080 p	50/59,94/60 Hz	○	RGB 4:4:4 YCbCr 4:4:4 YCbCr 4:2:2	8/10/12 bitar	
	23,98/24/25/29,97/30 Hz	◐			
1 920 × 1 080i	50/59,94/60 Hz	◑			
1 280 × 720 p	50/59,94/60 Hz	◑			
	23,98/24/29,97/30 Hz	◑			
720 × 480 p	59,94/60 Hz	–			
720 × 576 p	50 Hz	–			
640 × 480 p	59,94/60 Hz	–	RGB 4:4:4		

○: Kompatibel med 3D-signaler i sida-vid-sida (halv) och över-under-format (upp och ned)

◐: Kompatibel med 3D-signaler i Frame packing, sida-vid-sida (halv) och över-under-format (upp och ned)

1) Använd en Premium High Speed HDMI-kabel med Ethernet som har stöd för 18 Gbit/s.

2) Använd en Premium High Speed HDMI-kabel med Ethernet eller Sony High Speed HDMI-kabel med Ethernet med Cable Type-logotyp.

Anmärkningar om HDMI-uttag och HDMI-anslutningar

- Använd en HDMI-godkänd kabel.
 - Vi rekommenderar att du inte använder en HDMI-DVI-konverteringskabel.
 - Ljudsignaler (till exempel samplingsfrekvens och bitlängd) som överförs från ett HDMI-uttag kan åsidosättas av den anslutna enheten.
 - Det kan uppstå avbrott i ljudet när samplingsfrekvensen eller kanalnumret för ljudutsignaler från uppspelningsenheten ändras.
 - När [TV]-insignal har valts sker utmatningen av videosignaler via ett av de HDMI IN 1/2/3-uttag som valdes senast från HDMI OUT (ARC)-uttaget.
 - Anläggningen har stöd för TRILUMINOS.
 - Alla HDMI IN- och HDMI OUT-uttag har stöd för bandbredd upp till 18 Gbit/s, HDCP 2.2¹⁾, BT.2020 flerfärgsspektran²⁾ och vidaresändning av HDR (High Dynamic Range)³⁾-innehåll.
- ¹⁾ HDCP 2.2 är en nyligen förbättrad teknik för upphovsrättsskydd som används för att skydda innehåll som exempelvis 4K-filmer.
- ²⁾ BT.2020-färgspektrat är en ny och bredare färgstandard som har definierats för tv-system med ultra-HD.
- ³⁾ HDR är ett nytt videoformat som kan visa ett större omfång av ljusstyrkenivåer.

Om BLUETOOTH-kommunikation

- BLUETOOTH-enheter ska användas inom cirka tio meter (obehindrat) från varandra. Den effektiva kommunikationsräckvidden kan bli kortare under följande förhållanden:
 - om en person, ett metallföremål, en vägg eller något annat hinder finns mellan de BLUETOOTH-anslutna enheterna
 - på platser där ett trådlöst nätverk är installerat
 - nära mikrovågsugnar som används
 - på platser där annan elektromagnetisk strålning förekommer
- BLUETOOTH-enheter och trådlösa nätverk (IEEE 802.11 b/g/n) använder samma frekvensband (2,4 GHz). När du använder BLUETOOTH-enheten nära en enhet med trådlös nätverksfunktion kan det uppstå elektromagnetisk störning. Detta kan medföra lägre dataöverföringshastighet, brus eller anslutningsproblem. Om detta inträffar kan du pröva följande åtgärder:
 - Använd anläggningen på minst tio meters avstånd från den trådlösa nätverksenheten.
 - Stäng av den trådlösa nätverksenheten när du använder BLUETOOTH-enheten inom tio meters avstånd.
 - Placera anläggningen och BLUETOOTH-enheten så nära varandra som möjligt.
- Radiovågorna som sänds från anläggningen kan störa funktionen hos vissa medicinska enheter. Eftersom dessa störningar kan leda till fel, bör du alltid stänga av anläggningen och BLUETOOTH-enheten på följande platser:
 - på sjukhus, tåg, flyg, bensinstationer och på platser där det kan finnas lättantändliga gaser
 - nära automatiska dörrar eller brandlarm
- Anläggningen har stöd för säkerhetsfunktioner som uppfyller BLUETOOTH-specifikationen för att säkerställa säker anslutning vid kommunikation via BLUETOOTH-teknik. Säkerheten kan dock vara otillräcklig beroende på inställningar, innehåll och andra faktorer. Var därför alltid försiktig när du kommunicerar via BLUETOOTH-teknik.
- Sony kan inte hållas ansvarigt på något sätt för skador eller andra förluster som är ett resultat av informationsläckor vid kommunikation med BLUETOOTH-teknik.
- BLUETOOTH-kommunikation kan inte garanteras med alla BLUETOOTH-enheter som har samma profil som denna anläggning.
- BLUETOOTH-enheter som är anslutna till anläggningen måste överensstämma med BLUETOOTH-specifikationen fastställd av Bluetooth SIG, Inc., och måste vara certifierade för överensstämmelse. Även om en enhet överensstämmer med BLUETOOTH-specifikationen kan det förekomma situationer då BLUETOOTH-enhetens egenskaper eller specifikationer förhindrar anslutning och resulterar i andra styrmeter, displayer eller funktioner.
- Det kan förekomma brus eller avklippt ljud beroende på den BLUETOOTH-enhet som är ansluten till anläggningen samt på kommunikationsmiljön och omgivningsförhållandena.

Kontakta närmaste Sony-återförsäljare om du har frågor eller om det inträffar problem med anläggningen.

SLUTANVÄNDARAVTAL

VIKTIGT!

INNAN DU ANVÄNDER PROGRAMVARAN SKA DU LÄSA IGENOM DETTA SLUTANVÄNDARAVTAL NOGA. GENOM ATT ANVÄNDA PROGRAMVARAN GODKÄNNER DU VILLKOREN I DETTA SLUTANVÄNDARAVTAL. OM DU INTE GODKÄNNER VILLKOREN I SLUTANVÄNDARAVTALET FÅR DU INTE ANVÄNDA PROGRAMVARAN. Detta slutanvändaravtal är ett juridiskt avtal mellan dig och Sony Corporation ("SONY"). Detta slutanvändaravtal reglerar dina rättigheter och skyldigheter rörande SONY-PROGRAMVARAN från SONY och/eller från externa licensgivare (inklusive SONYs dotterbolag) och deras respektive dotterbolag (tillsammans kallade "TREDJEPARTSLEVERANTÖRER"), tillsammans med eventuella uppdateringar/uppggraderingar från SONY, eventuell tryckt, online- eller elektronisk dokumentation för sådan programvara samt eventuella datafiler som skapas när sådan programvara används (tillsammans kallade "PROGRAMVARAN"). Det ovanstående oaktat ska all programvara i PROGRAMVARAN som har separata slutanvändaravtal (inklusive, men inte begränsat till, GNU General Public license och Lesser/Library General Public License) täckas av sådant tillämpligt separat slutanvändaravtal istället för villkoren i detta slutanvändaravtal i den utsträckning som krävs av sådant separat slutanvändaravtal ("UNDANTAGEN PROGRAMVARA").

PROGRAMVARULICENS

PROGRAMVARAN säljs inte, utan licensieras. PROGRAMVARAN skyddas av upphovsrätt och andra internationella konventioner och lagar om immateriell egendom.

UPPHOVSRÄTT

Alla rättigheter och äganderätt till PROGRAMVARAN (inklusive, men inte begränsat till, bilder, fotografier, animeringar, video, ljud, musik, text och sk. applets som är inbyggda i PROGRAMVARAN) ägs av SONY eller en eller flera av TREDJEPARTSLEVERANTÖRERNA.

LICENSBEVILJANDE

SONY ger dig en begränsad licens att använda PROGRAMVARAN endast tillsammans med din kompatibla enhet ("ENHET") och endast för enskild, icke-kommersiell användning. SONY och TREDJEPARTSLEVERANTÖRERNA förbehåller sig uttryckligen alla rättigheter, äganderätt och anspråk (inklusive, men inte begränsat till, all immateriell egendomsrätt) på och till PROGRAMVARAN som detta slutanvändaravtal inte uttryckligen beviljar dig.

KRAV OCH BEGRÄNSNINGAR

Du får inte kopiera, publicera, anpassa, omdistribuera, försöka härleda källkoden, modifiera, bakåtkompilera, dekompilera eller ta isär vare sig delar eller hela PROGRAMVARAN, eller skapa härledda produkter utifrån eller av PROGRAMVARAN, såvida inte dessa härledda produkter är avsiktligt främjade av PROGRAMVARAN. Du får inte ändra eller manipulera PROGRAMVARANS DRM-funktioner (digital rights management). Du får inte förbikoppla, modifiera, upphäva eller kringgå några av de funktioner eller skydd av PROGRAMVARAN eller

mekanismer som är verksamt länkade till PROGRAMVAREN. Du får inte skilja ut någon av de enskilda delarna av PROGRAMVAREN för användning på fler än en ENHET utan uttryckligt medgivande från SONY. Du får inte ta bort, ändra, täcka över eller utplåna varumärken eller meddelanden på PROGRAMVAREN. Du får inte dela, sprida, hyra ut, leasa, underlicensiera, tilldela, överföra eller sälja PROGRAMVAREN. Programvara, nätverkstjänster eller andra produkter utöver PROGRAMVAREN, men som PROGRAMVARENS funktion är beroende av kan avbrytas eller sluta upphöra efter leverantörernas (programleverantörers, tjänsteleverantörers eller SONYs) gottfinnande. SONY och dessa leverantörer garanterar inte att PROGRAMVAREN, nätverkstjänster, innehåll eller andra produkter kommer att fortsätta vara tillgängliga eller att de kommer att fungera utan avbrott eller ändring.

ANVÄNDNING AV PROGRAMVAREN MED UPPHOVS RÄTTSSKYDDAT MATERIAL

PROGRAMVAREN är i stånd att användas av dig för att visa, lagra, bearbeta och/eller använda innehåll som du eller tredje part har skapat. Detta innehåll kan vara skyddat av upphovsrätt, andra lagar och/eller avtal om immateriell egendom. Du samtycker till att använda PROGRAMVAREN endast i enlighet med alla sådana lagar och avtal som gäller detta innehåll. Du samtycker till att SONY får vidta lämpliga åtgärder för att skydda upphovsrätten till innehåll som lagras, bearbetas eller används av PROGRAMVAREN. Dessa åtgärder kan inkludera, men är inte begränsat till, att räkna hur ofta du säkerhetskopierar och

återställer innehåll med vissa funktioner hos PROGRAMVAREN, att neka din begäran att återställa data samt att avbryta detta slutanvändaravtal i den händelse att du använder PROGRAMVAREN på obehörigt sätt.

INNEHÅLLSTJÄNST

OBSERVERA ÄVEN ATT PROGRAMVAREN KAN VARA UTFORMAD ATT ANVÄNDAS MED INNEHÅLL TILLGÄNGLIGT VIA EN ELLER FLERA INNEHÅLLSTJÄNSTER ("INNEHÅLLSTJÄNST"). ANVÄNDNING AV DENNA TJÄNST OCH DETTA INNEHÅLL SKER UNDER INNEHÅLLSTJÄNSTENS ANVÄNDARVILLKOR. OM DU INTE GODKÄNNER DESSA VILLKOREN BEGRÄNSAS DIN ANVÄNDNING AV PROGRAMVAREN. Du samtycker till och godkänner att visst innehåll och vissa tjänster som är tillgängliga via PROGRAMVAREN kan tillhandahållas av tredje part som är utanför SONYs kontroll. ANVÄNDNING AV INNEHÅLLSTJÄNSTER KRÄVER EN INTERNETANSLUTNING. INNEHÅLLSTJÄNSTEN KAN UPPHÖRA NÄR SOM HELST.

INTERNETANSLUTNING OCH TJÄNSTER FRÅN TREDJE PART

Du samtycker till och godkänner att vissa funktioner hos PROGRAMVAREN kan kräva en Internetanslutning. Denna anslutning är du ensam ansvarig för. Du är dessutom ensam ansvarig för att betala eventuella avgifter till tredje part kopplade till din Internetanslutning, inklusive, men inte begränsat till Internetleverantör eller datatrafikavgifter. Användning av PROGRAMVAREN kan vara begränsad beroende på kapacitet, bandbredd eller teknisk begränsning hos din Internetanslutning och -tjänst. Ansvar för tillhandahållande, kvalitet och säkerhet hos denna Internetanslutning ligger helt hos den tredje part som tillhandahåller tjänsten.

EXPORT OCH ANDRA REGLER

Du samtycker till att följa alla tillämpliga regler och begränsningar rörande export och återexport som gäller i det område eller land där du vistas samt att inte överföra eller godkänna överförande av PROGRAMVAREN till ett förbjudet land eller på annat sätt i strid mot sådana begränsningar eller regler.

HÖGRISKAKTIVITETER

PROGRAMVAREN är inte feltolerant och har inte utformats eller tillverkats och är inte avsedd att användas eller återförsäljas som direktkopplad styrutrustning i riskfyllda miljöer som kräver felsäkra prestanda, t.ex. vid drift av kärnkraftsanläggningar, flygplansnavigering eller kommunikationssystem, flygtrafikkontroll, livsuppehållande utrustning eller vapensystem, där fel i PROGRAMVAREN kan leda till död, personskada eller allvarliga fysiska skador eller miljöskador ("HÖGRISKAKTIVITETER"). SONY, var och en av TREDJEPARTSLEVERANTÖRERNA samt var och en av deras respektive dotterbolag friskriver sig särskilt från alla uttryckliga eller underförstådda garantier, ansvar eller villkor avseende programvarans lämplighet för HÖGRISKAKTIVITETER.

GARANTIFRISKRIVNING FÖR PROGRAMVARA

Du samtycker till och förbinder dig att använda PROGRAMVAREN på egen risk och att du är ansvarig för användningen av PROGRAMVAREN. PROGRAMVAREN tillhandahålls "I BEFINTLIGT SKICK", utan garanti, skyldighet eller villkor av något slag.

SONY OCH VAR OCH EN AV DERAS TREDJEPARTSLEVERANTÖRER (i detta avsnitt kallas SONY och var och en av TREDJEPARTSLEVERANTÖRERNA

kollektivt för "SONY") FRISKRIVER SIG UTTRYCKLIGEN FRÅN ALLA GARANTIER, ANSVAR ELLER VILLKOR, SÄVÄL UTTRYCKLIGA SOM UNDERFÖRSTÅDDA, INKLUSIVE MEN INTE BEGRÄNSAT TILL UNDERFÖRSTÅDDA GARANTIER AVSEENDE SÄLJBARHET, ICKE-INTRÅNG OCH LÄMPLIGHET FÖR ETT SÄRSKILT SYFTE. SONY LÄMNAR INGA GARANTIER OCH ÅTAR SIG INGET ANSVAR (A) ATT FUNKTIONERNA I PROGRAMVAREN UPPFYLLER DINA BEHOV ELLER ATT DE KOMMER ATT UPPDATERAS, (B) ATT PROGRAMVAREN KOMMER ATT FUNGERA KORREKT OCH VARA FELFRI ELLER ATT EVENTUELLA DEFEKTER KOMMER ATT KORRIGERAS, (C) ATT PROGRAMVAREN INTE SKADAR ANNAN PROGRAMVARA, MASKINVARA ELLER DATA (D) ATT PROGRAMVARA, NÄTVERKSTJÄNSTER (INKLUSIVE INTERNET) ELLER PRODUKTER (ANDRA ÄN PROGRAMVAREN) SOM PROGRAMVARANS PRESTANDA ÄR BEROENDE AV FORTSÄTTER ATT VAR TILLGÄNGLIG, UTAN AVBROTT ELLER ÄNDRINGAR SAMT (E) RÖRANDE ANVÄNDNING ELLER RESULTAT AV ANVÄNDNING AV PROGRAMVAREN GÄLLANDE DESS KORREKTHET, RIKTIGHET, TILLFÖRLITLIGHET ELLER I ÖVRIGT.

INGEN MUNTLLIG ELLER SKRIFTLIG INFORMATION ELLER RÅD FRÅN SONY ELLER EN AUKTORISERAD REPRESENTANT FRÅN SONY SKALL BETRAKTAS SOM EN GARANTI, SKYLDIGHET ELLER VILLKOR ELLER PÅ NÅGOT SÄTT UTÖKA DENNA GARANTI. OM PROGRAMVAREN SKULLE VISA SIG VARA DEFEKT TAR DU PÅ DIG HELA KOSTNADEN FÖR ALL NÖDVÄNDIG SERVICE, REPARATION ELLER KORRIGERING. VISSA JURISDIKTIONER TILLÅTER INTE UTESLUTANDE AV UNDERFÖRSTÅDDA GARANTIER, SÅ DESSA BEGRÄNSNINGAR GÄLLER KANSKE INTE FÖR DIG.

ANSVARSBEGRÄNSNING

SONY OCH VAR OCH EN AV DERAS TREDJEPARTSLEVERANTÖRER (i detta avsnitt kallas SONY och var och en av TREDJEPARTSLEVERANTÖRERNA kollektivt för "SONY") KAN INTE HÅLLAS ANSVARIGA FÖR NÅGRA OFÖRUTSEDDA SKADOR ELLER FÖLJDSKADOR ANKNYTNING TILL PROGRAMVARAN SOM KAN UPPSTÅ PÅ GRUND AV ELLER TILL FÖLJD AV BROTT MOT UTTRYCKLIGA ELLER UNDERFÖRSTÅDDA GARANTIER, AVTALSBRÖTT, VÅRDSLÖSHET, STRIKT ANSVAR ELLER ANNAN JURIDISK TEORI. INKLUSIVE, MEN INTE BEGRÄNSAT TILL, SKADOR SOM HÄNFÖR SIG TILL UTEBLIVEN VINST, UTEBLIVNA INTÄKTER, DATAFÖRLUST, UTEBLIVEN PRODUKTANVÄNDNING ELLER UTEBLIVEN ANVÄNDNING AV RELATERAD UTRUSTNING, ARBETSAVBROTT OCH TIDSFÖRLUST, OAVSETT OM SONY HAR INFORMERATS OM RISKEN FÖR SÅDANA SKADOR. I SAMTLIGA FALL ÄR RESPEKTIVE TOTALA ANSVAR GENTEMOT DIG I ALLA BESTÄMMELSER I DETTA SLUTANVÄNDARAVTAL BEGRÄNSAT TILL DET BELOPP SOM FAKTISKT BETALATS FÖR PROGRAMVARAN. VISSA JURISDIKTIONER TILLÅTER INTE UTESLUTANDE ELLER BEGRÄNSNING AV OFÖRUTSEDDA SKADOR OCH FÖLJDSKADOR, I VILKET FALL OVANNÄMND BEGRÄNSNING INTE GÄLLER FÖR DIG.

AUTOMATISK UPPDATERINGSFUNKTION

SONY eller TREDJEPARTSLEVERANTÖRER kan ibland automatiskt uppdatera eller på annat sätt ändra PROGRAMVARAN, inklusive, men inte begränsat till, med syfte att förbättra säkerhetsfunktioner, åtgärda fel och förbättra funktioner, när du interagerar med SONYs eller

tredje parts servrar, eller annars. Sådana uppdateringar eller modifikationer kan ta bort eller ändra karaktären eller andra aspekter av PROGRAMVARANS funktioner, inklusive, men inte begränsat till funktioner som du är beroende av. Du samtycker till och godkänner att dessa aktiviteter kan ske helt efter SONYs godtycke och att SONY kan ställa villkor för fortsatt användning av PROGRAMVARAN när du slutför installation eller godkänner sådana uppdateringar eller modifikationer. Alla uppdateringar/modifikationer ska anses vara och ska utgöra en del av PROGRAMVARAN i detta slutanvändaravtal. När du godkänner detta slutanvändaravtal samtycker du till dessa uppdateringar/modifikationer.

HELA AVTALET, AVSÄGELSE, AVSKILJBARHET

Detta slutanvändaravtal och SONYs sekretesspolicy, som båda ändras och justeras ibland, utgör tillsammans hela avtalet mellan dig och SONY rörande PROGRAMVARAN. SONY underlåtenhet att utöva eller verkställa någon av rättigheterna eller villkoren i detta slutanvändaravtal innebär inte en avsägelse av denna rättighet eller detta villkor. Om någon del av detta slutanvändaravtal bedöms vara ogiltig eller overkställbar, skall detta villkor verkställas i största tillåtna utsträckning för att upprätthålla intentionen i detta slutanvändaravtal, och de övriga delarna fortsätter vara verksamma i full utsträckning.

TILLÄMPLIG LAGSTIFTNING OCH RÄTTSKIPNINGSOMRÅDE

Förenta nationernas konvention angående avtal om internationella köp av varor (CISG) ska inte gälla för detta slutanvändaravtal. Detta slutanvändaravtal skall regleras i enlighet med lagarna i Japan, utan hänsyn till eventuella konflikter mellan

lagbestämmelser. Avtalsparterna samtycker till att Tokyo District Court i Japan äger exklusiv domsrätt i alla tvister som är hänförliga till detta avtal.

SKÄLIG GOTTGÖRELSE

Oaktat om något i detta slutanvändaravtal anger motsatsen godkänner du att om du bryter mot eller inte följer detta slutanvändaravtal så innebär det oersättlig skada för SONY, där monetära skadestånd är otillräckligt, och du samtycker till att SONY utverkar eventuellt åläggande eller skälig gottgörelse som SONY bedömer vara nödvändigt eller lämpligt under dessa förhållanden. SONY kan även vidta lagliga och tekniska åtgärder för att förhindra överträdelse mot och/eller för att vidmakthålla detta slutanvändaravtal, inklusive, men inte begränsat till, omedelbart avslutande av din användning av PROGRAMVARAN, om SONY tror utifrån sitt godtycke att du bryter mot eller har för avsikt att bryta mot slutanvändaravtalet. Dessa åtgärder är utöver andra åtgärder som SONY kan ha i lag, rättvisligen eller under avtal.

UPPHÖRANDE

Med förbehåll för eventuella andra rättigheter kan SONY säga upp detta slutanvändaravtal om du inte följer något av villkoren. I händelse av uppsägning måste du upphöra all användning och förstöra alla kopior av PROGRAMVARAN.

TILLÄGG

SONY FÖRBEHÅLLER SIG RÄTTEN ATT ÄNDRA VILLKOREN I DETTA SLUTANVÄNDARAVTAL EFTER EGET GOTTFINNANDE GENOM ATT LÄGGA UPP ETT MEDDELANDE PÅ EN AV SONY UTSEDD WEBBPLATS, VIA E-POST TILL EN E-POSTADRESS SOM DU ANGER, GENOM ATT LÄMNA MEDDELANDE SOM EN DEL AV DEN PROCESS DÄR

DU HÄMTAR UPPGRADERINGAR/UPPDATERINGAR ELLER GENOM NÅGON ANNAN JURIDISKT ERKÄND MEDDELANDEFORM. Om du inte godkänner ändringen ska du genast kontakta SONY för anvisningar. Om du fortsätter att använda PROGRAMVARAN efter det datum då meddelandet träder i kraft så godkänner du att vara bunden av denna ändring.

FÖRMÅNSTAGARE FRÅN TREDJE PART

Varje TREDJEPARTSLEVERANTÖR är en uttrycklig och avsedd tredjepartsförmånstagare av, och ska har rätten att hävda varje villkor i detta slutanvändaravtal rörande PROGRAMVARAN från denna part.

Om du har frågor rörande detta slutanvändaravtal kan du kontakta SONY genom att skriva till SONY på motsvarande kontaktadress för respektive område eller land.

© 2014 Sony Corporation.

Försiktighetsåtgärder

Säkerhet

- Om ett föremål eller vätska kommer in innanför höljet ska du genast koppla bort strömmen till anläggningen. Låt en kvalificerad tekniker kontrollera anläggningen innan du använder den igen.
- Kliv inte på huvudenheten och subwoofern. Du kan skada anläggningen eller ramla och skada dig.

Strömkällor

- Kontrollera att driftspänningen överensstämmer med den lokala nätspänningen innan du kopplar in anläggningen. Driftspänningen finns angiven på typskylten på huvudenhetens undersida.
- Koppla bort anläggningen från vägguttaget om du inte ska använda den under en längre tid. Håll i själva kontakten, aldrig i kabeln, när du kopplar bort nätströmskabeln.
- Ett av bladen på kontakten är bredare än de andra av säkerhetsskäl och kan endast sättas in i vägguttaget på ett sätt. Kontakta återförsäljaren om du inte kan föra in kontakten hela vägen in i uttaget.
- Nätströmskabeln får endast bytas ut hos en kvalificerad återförsäljare.

Om värmealstring

Anläggningen alstrar värme under drift och detta är helt normalt. Om du använder anläggningen på hög volym under lång tid i sträck ökar temperaturen märkbart på anläggningens baksida och undersida. Vidrör inte höljet, så undviker du att bränna dig.

Placering

- Placera inte anläggningen nära värmekällor eller på platser som utsätts för direkt solljus, mycket damm eller mekaniska stötar.

- Placera inte föremål bakom huvudenheten och subwoofern som kan blockera ventilationshålen och orsaka driftsfel.
- Placera inga föremål som innehåller metall, utom tv:n, i närheten av anläggningen. Trådlösa funktioner kan bli instabila.
- Om anläggningen används tillsammans med en tv, videobandspelare eller bandspelare kan det förekomma brus och försämrad bildkvalitet. Flytta in så fall bort anläggningen från tv:n, videobandspelaren eller bandspelaren.
- Var försiktig när du placerar anläggningen på en yta som har specialbehandlats (med vax, olja, polish och liknande) eftersom ytan kan missfärgas eller få fläckar.
- Var försiktig så att du inte skadar dig på hörnen på huvudenheten och subwoofern.
- Behåll 3 cm eller mer utrymme under huvudenheten när du hänger den på en vägg.
- Anläggningens högtalare är inte magnetiskt skärmade. Placera inte magnetkort på eller i närheten av anläggningen.

Om handhavande

Glöm inte att stänga av och bryta strömmen till anläggningen innan du ansluter andra enheter.

Om det uppstår färgproblem på en tv i närheten

Färgproblem kan uppstå på vissa typer av tv-skärmar.

Om du upplever färgproblem ...

Stäng av tv:n och slå sedan på den igen efter 15–30 minuter.

Om du åter upplever färgproblem ...

Flytta anläggningen längre bort från tv:n.

Rengöring

Rengör anläggningen med en mjuk torr duk. Använd inte skursvamp, skurmedel eller lösningsmedel, till exempel sprit eller bensin.

Kontakta närmaste Sony-återförsäljare om du har frågor eller om det inträffar problem med anläggningen.

Friskrivning avseende tjänster från tredje part

Nätverkstjänster, innehåll och (operativsystem och) programvara för denna produkt kan omfattas av separata villkor. Dessa kan komma att ändras, avbrytas eller upphöra när som helst och kan kräva avgift, registrering och bankkortsinformation.

Anmärkningar om uppdatering

Programvaran i anläggningen kan uppdateras automatiskt när anläggningen är ansluten till Internet via trådbundet eller trådlöst nätverk.

Genom att uppdatera anläggningen kan du lägga till nya funktioner och använda anläggningen bekvämare och säkrare. Om du inte vill uppdatera programvaran automatiskt kan du inaktivera funktionen via SongPal på en smartphone eller surfplatta. Programvaran i anläggningen kan komma att uppdateras automatiskt, till exempel av säkerhetsskäl, även om funktionen är inaktiverad. Du kan också uppdatera programvaran via inställningsmenyn när funktionen är inaktiverad. Mer information finns i "Använda inställningsdisplayen" (sidan 54).

Anläggningen kan inte användas medan programvaran uppdateras.

Upphovsrätt och varumärken

Dolby* Digital och DTS** Digital Surround System används i anläggningen.

* Tillverkad med licens från Dolby Laboratories.
Dolby och symbolen med dubbla D:n är varumärken som tillhör Dolby Laboratories.

**Information om DTS-patent finns på <http://patents.dts.com>. Tillverkas under licens från DTS Licensing Limited. DTS, DTS-HD, symbolen och DTS och symbolen tillsammans är registrerade varumärken som tillhör DTS, Inc. © DTS, Inc.. Med ensamrätt.

BLUETOOTH®-ordmärket och logotyperna är registrerade varumärken som tillhör Bluetooth SIG, Inc., och all användning av dessa logotyper av Sony Corporation sker under licens. Övriga varumärken och märkesnamn tillhör respektive företag.

HDMI™-teknik (High-Definition Multimedia Interface) används i anläggningen. Termerna HDMI och HDMI High-Definition Multimedia Interface samt HDMI-logotypen är varumärken eller registrerade varumärken som tillhör HDMI Licensing, LLC i USA och andra länder.

N-Mark är ett varumärke eller registrerat varumärke som tillhör NFC Forum, Inc. i USA och andra länder.

Android, Google Play och Chromecast är varumärken som tillhör Google Inc.

Apple, Apple-logotypen, iPhone, iPod, iPod touch och Retina är varumärken som tillhör Apple Inc. i USA och andra länder. App Store är ett tjänstämärke som tillhör Apple Inc.

”Made for iPod” och ”Made for iPhone” innebär att ett elektroniskt tillbehör har utformats specifikt för anslutning till iPod respektive iPhone, samt att produkten har certifierats av utvecklaren för att uppfylla prestandakraven från Apple. Apple kan inte hållas ansvarigt för denna enhets funktion eller uppfyllande av regulatoriska säkerhetsstandarder. Obs! Om detta tillbehör används tillsammans med iPod eller iPhone kan det påverka trådlösa funktioner.

BRAVIA-logotypen är ett varumärke som tillhör Sony Corporation.

ClearAudio+ är ett varumärke som tillhör Sony Corporation.

WALKMAN® och WALKMAN®-logotypen är registrerade varumärken som tillhör Sony Corporation.

PlayStation är ett registrerat varumärke eller varumärke som tillhör Sony Interactive Entertainment Inc.

Ljudkodningstekniken MPEG Layer-3 och patent licensieras från Fraunhofer IIS och Thomson.

Windows Media är ett varumärke eller registrerat varumärke som tillhör Microsoft Corporation i USA och/eller andra länder.

Produkten skyddas av immateriell egendomsrätt tillhörande Microsoft Corporation. Användning eller distribution av sådan teknik utanför produkten är inte tillåten utan licens från Microsoft eller ett auktoriserat Microsoft-dotterbolag.

Opera® Devices SDK från Opera Software ASA. Copyright 1995–2016 Opera Software ASA. Med ensamrätt.

 POWERED
BY OPERA®

Wi-Fi®, Wi-Fi Protected Access® och Wi-Fi Alliance® är registrerade varumärken som tillhör Wi-Fi Alliance.

Wi-Fi CERTIFIED™, WPA™, WPA2™ och Wi-Fi Protected Setup™ är varumärken som tillhör Wi-Fi Alliance.

LDAC™ och LDAC-logotypen är varumärken som tillhör Sony Corporation.

LDAC är en ljudkodningsteknik som har utvecklats av Sony och som möjliggör överföring av ljudinnehåll med formatet High-Resolution (Hi-Res) Audio, också via BLUETOOTH-anslutning. Till skillnad från andra BLUETOOTH-kompatibla kodningstekniker, som SBC, fungerar den utan nedåtkonvertering av Hi-Res Audio-innehåll* och möjliggör överföring av cirka tre gånger mer data** via ett trådlöst BLUETOOTH-nätverk med ööverträffad ljudkvalitet, med hjälp av effektiv kodning och optimerad paketering.

* exklusive innehåll i DSD-format

**jämfört med SBC (Subband Coding) med en bithastighet på 990 kbit/s (96/48 kHz) eller 909 kbit/s (88,2/44,1 kHz)

Denna produkt innehåller programvara som regleras av GNU General Public License ("GPL") eller GNU Lesser General Public License ("LGPL"). Dessa fastställer att kunden har rätt att hämta, ändra och omdistribuera källkoden i nämnd programvara i enlighet med villkoren i GPL eller LGPL.

Mer information om GPL, LGPL och andra programvarulicenser finns i [Software License Information] i [System Settings] på menyn [Setup] på produkten.

Källkoden för den programvara som används i produkten regleras av GPL och LGPL och finns tillgänglig på Internet. Den kan hämtas på följande plats:
Webbadress:
<http://oss.sony.net/Products/Linux>

Obs! Sony kan inte svara på frågor om innehållet i denna källkod.

DSEE är ett varumärke som tillhör Sony Corporation.

DLNA™, DLNA-logotypen och DLNA CERTIFIED™ är varumärken, tjänstmärken eller certifieringsmärken som tillhör Digital Living Network Alliance.

TRILUMINOS och TRILUMINOS-logotypen är registrerade varumärken som tillhör Sony Corporation.

Denna produkt innehåller programvara från Spotify som omfattas av tredjepartslicenser som finns här*: <https://developer.spotify.com/esdk-third-party-licenses/>

Spotify och Spotify-logotypen är varumärken som tillhör Spotify Group*.

* Funktionen kanske inte är tillgänglig i alla länder och regioner.

Alla övriga varumärken är varumärken som tillhör respektive företag.

Register

A

- ARC (Audio Return Channel) 51, 58
- Audio DRC 56
- Audio Output 56
- Audio Settings 55
- Auto Home Network Access
Permission 59
- Auto Standby 58
- Auto Update 58
- Auto Update Settings 58

B

- Barnlåsfunktion 49
- Bluetooth Codec – AAC 57
- Bluetooth Codec – LDAC 57
- Bluetooth Mode 56
- Bluetooth Settings 56
- Bluetooth Standby 50, 56
- BT.2020 77

C

- Connection Server Settings 59
- Control for HDMI 50, 57, 58

D

- Device List 56
- Device Name 59
- DSEE 55

E

- Easy Setup 60
- External Control 59

F

- Fjärrkontroll 13

H

- HDCP 2.2 77
- HDMI Settings 57
- HDMI-signalformat 20, 58, 76
- HDR 77
- Home Network Access Control 59

I

- Initialise Personal Information 60
- Input Skip Setting 59
- Internet Settings 59

M

- Multiplexsändningsljud 48

N

- Network Connection Diagnostics 59
- Network Connection Status 59
- Network Settings 59
- NFC 35
- Nätverk 21

O

- OSD Language 57
- Output Video Resolution 55

P

- PRTCT 69

Q

- Quick Start/Network Standby 50, 58

R

- Reset to Factory Default
Settings 60, 70

S

- Screen Settings 55
- Software License Information 59
- Software Update 55
- Software Update Notification 58
- SongPal 40
- Sound Effect 56
- Speaker Settings 55
- Standby Through 50, 52, 58
- Subwoofer 32, 47, 65
- System Information 59
- System Settings 57

T

Time Zone 59

TV Audio Input Mode 58

U

Uppdatering 55

V

Video Direct 55

W

Wireless Playback Quality 57

Wireless Subwoofer Connection 57

Y

YCbCr/RGB (HDMI) 55

Å

Återställning 60, 70

Programvaran till anläggningen kan komma att uppdateras i framtiden. Mer information om tillgängliga uppdateringar finns på följande webbadress:
www.sony.eu/support



* 4 6 8 7 5 9 1 3 1 * (1)