

SONY[®]

Äänipalkki

Käyttöohjeet

VAROITUS

Älä asenna laitetta suljettuun tilaan, kuten kirjajhylyyn tai suljettuun kaappiin.

Tulipalon välttämiseksi älä peitä laitteen tuuletusaukkoja sanomalehdillä, pöytäliinoilla, verhoilla tai muilla vastaavilla materiaaleilla. Älä altista laitetta avotulen lähteelle (esimerkiksi palaville kynttilöille).

Suojaa laite tippuvalta ja roiskuvalta vedeltä äläkä sijoita laitteen päälle maljakkoa tai muita nestettä sisältäviä esineitä, jotta tulipalon tai sähköiskun vaara voidaan välttää.

Laitetta ei ole irrotettu verkkovirrasta niin kauan kuin se on kytketty pistorasiaan, vaikka itse laitteen virta olisi katkaistu.

Laite irrotetaan verkkovirtalähteestä poistamalla pistoke pistorasiasta. Laite tulee siksi kytkeä helposti käsiteltävään pistorasiaan. Jos laite toimii tavallisesta poikkeavalla tavalla, irrota pistoke pistorasiasta välittömästi.

Älä altista paristoja tai akun sisältäviä laitteita kuumuudelle, kuten auringonpaisteelle tai tulelle.

Vain sisäkäyttöön.

Suosittelut kaapelit

Tietokoneiden ja/tai oheislaitteiden kytkentään isännöintiä varten täytyy käyttää asianmukaisesti suojattuja ja maadoitettuja kaapeleita ja liittimiä.

Kaiutinpalkki

Nimilaatta on kaiutinpalkin pohjassa.

Euroopassa asuvat asiakkaat

Huomautus asiakkaille: seuraavat tiedot koskevat ainoastaan laitteita, joita myydään EU:n direktiivejä noudattavissa maissa.

Tämän tuotteen valmistaja on Sony Corporation, 1-7-1 Konan Minato-ku Tokio, 108-0075 Japani. Euroopan unionin lainsäädäntöön perustuvaa vaatimustenmukaisuutta koskevissa asioissa valtuutettu edustaja on Sony Belgium, bijkantor van Sony Europe Limited, Da Vincilaan 7-D1, 1935 Zaventem, Belgia. Huoltoa ja takuuta koskevissa asioissa pyydämme ottamaan yhteyttä erillisissä huolto- ja takuuasiakirjoissa annettuihin osoitteisiin.



Sony Corp. ilmoittaa täten, että tämä laite vastaa direktiivin 1999/5/EY olennaisia vaatimuksia ja muita asiaankuuluvia määräyksiä. Lisätietoja on seuraavassa URL-osoitteessa:
<http://www.compliance.sony.de/>

Tämä tuote on tarkoitettu käytettäväksi seuraavissa maissa.

AT, BE, BG, HR, CY, CZ, DK, EE, FI, FR, DE, GR, HU, IS, IE, IT, LV, LI, LT, LU, MT, NL, NO, PL, PT, RO, SK, SI, ES, SE, CH, GB, AL, BA, MK, MD, RS, ME, TR, Kosovo

5 150–5 350 MHz:n kaista on rajoitettu vain sisäkäyttöön.

Tämän laitteen on testeissä todettu olevan EMC-säännöksen rajoitusten mukainen, kun käytössä on enintään 3 metrin pituinen liitäntäkaapeli.



Käytöstä poistetun sähkö- ja elektroniikkalaitteen hävittäminen (sovellettavissa Euroopan unionissa ja muissa Euroopan maissa, joissa on erilliset keräysjärjestelmät)

Tämä laitteessa tai sen pakkauksessa oleva merkki tarkoittaa, että laitetta ei saa käsitellä kotitalousjätteenä. Sen sijaan laite on toimitettava sähkö- ja elektroniikkalaitteiden kierrätyksestä huolehtivaan kierrätys- ja keräyspisteeseen. Huolehtimalla laitteen asianmukaisesta kierrätyksestä voit auttaa estämään mahdollisia ympäristö- ja terveyshaittoja, joita muuten voi aiheutua laitteen epäasianmukaisesta käsittelystä. Materiaalien kierrätys säästää luonnonvaroja. Lisätietoja tämän tuotteen kierrättämisestä saat paikalliselta ympäristöviranomaiselta, jätehuoltokeskuksesta tai liikkeestä, josta tuote on ostettu.



Käytöstä poistettujen akkujen hävittäminen (sovellettavissa Euroopan unionissa ja muissa Euroopan maissa, joissa on erilliset keräysjärjestelmät)

Tämä akussa tai sen pakkauksessa oleva merkki tarkoittaa, että laitteen mukana toimitettua akkua ei saa käsitellä kotitalousjätteenä. Tietyissä akuissa tämä merkki saattaa esiintyä yhdessä kemiallisen merkin kanssa. Elohopean (Hg) tai lyijyn (Pb) kemiallinen merkki lisätään akkuun, joka sisältää enemmän kuin 0,0005 % elohopeaa tai 0,004 % lyijyä.

Huolehtimalla akkujen asianmukaisesta kierrätyksestä voit auttaa estämään mahdollisia ympäristö- ja terveyshaittoja, joita muuten voi aiheutua akun epäasianmukaisesta käsittelystä. Materiaalien kierrätys säästää luonnonvaroja.

Jos tuotteen turvallisuus, toimivuus tai tietojen säilyminen edellyttävät kiinteää akkua, akun vaihto on annettava koulutetun huoltohenkilöstön tehtäväksi.

Voit varmistaa akun asianmukaisen käsittelyn toimittamalla sen käyttöänsä loputtua sähkö- ja elektroniikkalaitteiden kierrätyksestä huolehtivaan kierrätys- ja keräyspisteeseen.

Jos kyse on muista akuista, katso lisätietoja kohdasta, jossa annetaan ohjeet akun turvalliseen irrottamiseen. Toimita akku/paristo käytöstä poistettujen akkujen kierrätyksestä huolehtivaan kierrätys- ja keräyspisteeseen.

Lisätietoja tämän tuotteen tai akun/pariston kierrättämisestä saat paikalliselta ympäristöviranomaiselta, jätehuoltokeskuksesta tai liikkeestä, josta tuote on ostettu.

Sisälllys

Pakkauksen sisältö	6
Järjestelmän käyttötavat	8
Osat ja painikkeet	10
Tietoja päävalikosta	15

Asennus

Perusasennus	➔	Aloituspöytäkirja (erillinen asiakirja)	
4K-televisioiden ja 4K-laitteiden liittäminen			18
Televisioiden tai kannettavien äänilaitteiden liittäminen ANALOG IN -liitännän kautta			20
Yhteyden muodostaminen lankaverkkoon			21
Yhteyden muodostaminen langattomaan verkkoon			22
Päälaitteen asentaminen seinälle			24
Jalan kiinnittäminen			26

Äänen kuunteleminen

Televisioiden äänen kuunteleminen	27
Liitetyn AV-laitteen äänen kuunteleminen	27
USB-laitteissa olevan musiikin kuunteleminen	28

Äänitehosteen valitseminen

Äänilähteitä vastaavan äänitehosteen määrittäminen (SOUND FIELD)	30
Selkeästä äänestä nauttiminen matalalla äänenvoimakkuudella yöllä (NIGHT)	31
Keskustelujen selkeyttäminen (VOICE)	31
Bassokaiuttimen äänenvoimakkuuden säätäminen	32
Kuvan ja äänen välisen viiveen säätäminen	32

Musiikin/äänen kuunteleminen BLUETOOTH-toiminnolla

Mobiililaitteissa olevan musiikin kuunteleminen	34
Yhdistetyn televisioiden tai laitteiden äänen kuunteleminen kuulokkeilla	37

Musiikin/äänen kuunteleminen verkkotoiminnolla

Tietokoneessa olevan musiikin kuunteleminen kotiverkon kautta	39
Mobiililaitteessa olevan musiikin kuunteleminen SongPalilla	40
Chromecast built-inin käyttäminen	41
Spotifyn käyttäminen	42
MUSIC SERVICE -painikkeen käyttäminen	43
SongPal Linkiä tukevan laitteen yhdistäminen (Wireless Multi Room / Wireless Surround)	44

Eri toimintojen/asetusten käyttäminen

Kaiutinasetusten mukauttaminen tiläänen käyttöä varten	46
Bassokaiuttimen langattoman yhteyden muodostaminen (LINK)	47
Pakattujen äänitiedostojen luonnollinen toistaminen (DSEE)	48
Multiplex-lähetysäänen kuunteleminen (AUDIO)	48
Päälaitteen painikkeiden poistaminen käytöstä	49
Etupaneelin näytön ja BLUETOOTH-ilmaisimen kirkkauden muuttaminen (DIMMER)	49
Virransäästö valmiustilassa	50
Control for HDMI -toiminnon käyttäminen	50
BRAVIA Sync -toiminnon käyttäminen	53
Asetusnäytön käyttäminen	54
Asetusvalikon luettelo	61

Vianmääritys

Vianmääritys	62
Järjestelmän palauttaminen	70

Lisätietoja

Tekniset tiedot	71
Virrankulutus kunkin valmiustilan asetusarvon mukaan	73
Toistettavat tiedostotyypit	74
Tuetut tulon äänimuodot	75
Tuetut HDMI-videomuodot	76
BLUETOOTH-tiedonsiirrosta	78
LOPPUKÄYTTÄJÄN KÄYTTÖOIKEUSSOPIMUS	79
Varotoimet	84
Hakemisto	88

Pakkauksen sisältö

- Kaiutinpalkki (1)

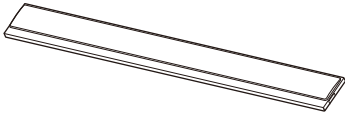

- Seinäkiinnike (2)



- Jalka (2)

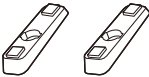

- Ruuvi (2)



- Bassokaiutin (1)

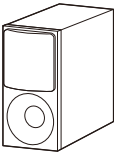

- Kauko-ohjain (1)

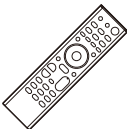

- R03 (AAA-koko) -paristo (2)



- Optinen digitaalikaapeli (1)

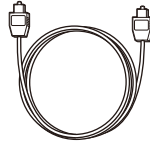

- SEINÄASENNUSPOHJA (1)

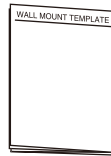

- Aloitusopas



- Käyttöohjeet



Järjestelmän käyttötavat

"Television äänen kuunteleminen" (sivu 27)

"Liitetyn AV-laitteen äänen kuunteleminen" (sivu 27)

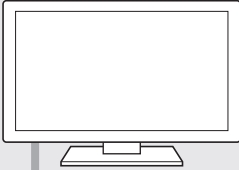

Blu-ray Disc™ -soitin,
kaapeli- tai satelliittiviritin



Television ja muiden laitteiden liittäminen (Lisätietoja on aloitusoppaassa (erillinen asiakirja) tai kohdassa "Television tai kannettavan äänilaitteen liittäminen ANALOG IN -liitännän kautta" (sivu 20).)

"Control for HDMI -toiminnon käyttäminen" (sivu 50)

"BRAVIA Sync -toiminnon käyttäminen" (sivu 53)

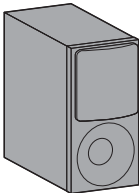
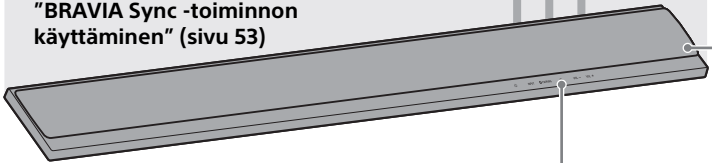

"Bassokaiuttimen langattoman yhteyden muodostaminen (LINK)" (sivu 47)



"Spotifyn käyttäminen" (sivu 42)*
"MUSIC SERVICE -painikkeen käyttäminen" (sivu 43)

* Tämä palvelu ei ehkä ole käytettävissä joissakin maissa tai joillakin alueilla.

* Tarvitset Spotify Premium -tilin musiikin toistamiseen järjestelmän kautta.



"USB-laitteessa olevan musiikin kuunteleminen" (sivu 28)

**”Yhteyden muodostaminen
lankaverkkoon” (sivu 21)**

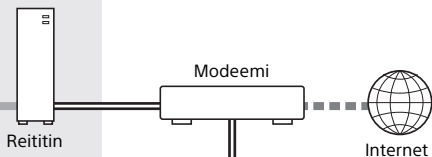

**”Yhteyden muodostaminen
langattomaan verkkoon”
(sivu 22)**

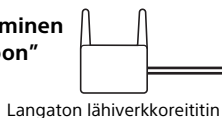

**”Tietokoneessa olevan musiikin
kuunteleminen kotiverkon kautta”
(sivu 39)**

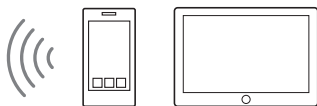

**”Mobiililaitteessa olevan musiikin
kuunteleminen” (sivu 34)
”Mobiililaitteessa olevan musiikin
kuunteleminen SongPalilla” (sivu 40)**



**”Yhdistetyn television tai laitteen
äänen kuunteleminen kuulokkeilla”
(sivu 37)**

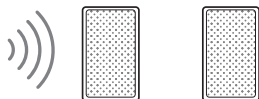

**”Takakaiuttimien lisääminen
(Wireless Surround)” (sivu 44)**

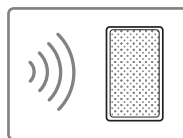

**”Samanaikainen musiikin kuunteleminen
eri huoneissa (Wireless
Multi Room)” (sivu 44)**

Osat ja painikkeet

Kuvissa ei ole yksityiskohtaisia tietoja.

Kaiutinpalkki (päälaite)

Etuosaa

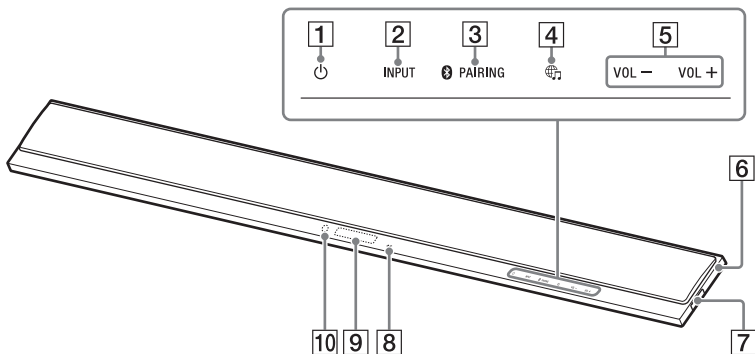

- 1** **(virta) -painike**
Kytkee järjestelmään virran tai siirtää sen valmiustilaan.
- 2** **INPUT-painike (sivu 15, 27)**
- 3** **BLUETOOTH PAIRING -painike (sivu 34)**
- 4** **(MUSIC SERVICE) -painike (sivu 43)**
- 5** **VOL +/- -painikkeet**
- 6** **N-merkki (sivu 35)**
Kun käytät NFC-toimintoa, kosketa NFC-laitteellasi tätä merkkiä.
- 7** **(USB) -liitäntä (sivu 28)**
- 8** **BLUETOOTH-ilmaisim**
 - Vilkkuu nopeasti sinisenä: laite on pariliitoksen valmiustilassa
 - Vilkkuu sinisenä: BLUETOOTH-yhteyden muodostamista yritetään
 - Palaa sinisenä: BLUETOOTH-yhteys on muodostettu
- 9** **Etupaneelin näyttö**
- 10** **Kauko-ohjaimen tunnistin**
Voit käyttää järjestelmää suuntaamalla kauko-ohjaimen kauko-ohjaimen tunnistinta kohti.

Takaosa

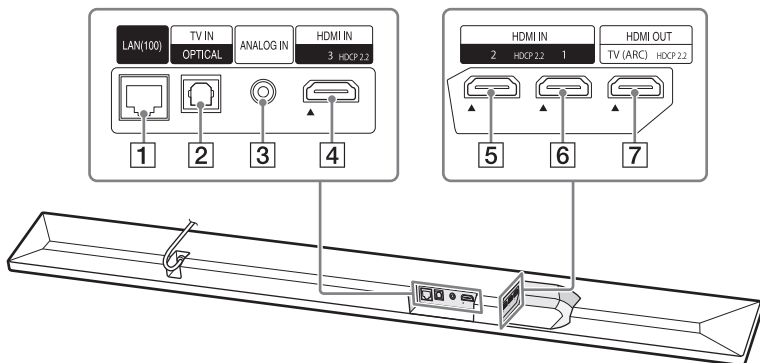

1 LAN(100)-liitântä

2 TV IN (OPTICAL) -liitântä

3 ANALOG IN -liitântä

4 HDMI IN 3 -liitântä

Tekniset tiedot ja liitântöjä koskevan huomautuksen löydät kohdasta "Tuetut HDMI-videomuodot" (sivu 76).

5 HDMI IN 2 -liitântä

Tekniset tiedot ja liitântöjä koskevan huomautuksen löydät kohdasta "Tuetut HDMI-videomuodot" (sivu 76).

6 HDMI IN 1 -liitântä

Tekniset tiedot ja liitântöjä koskevan huomautuksen löydät kohdasta "Tuetut HDMI-videomuodot" (sivu 76).

7 HDMI OUT (TV (ARC)) -liitântä

Tekniset tiedot ja liitântöjä koskevan huomautuksen löydät kohdasta "Tuetut HDMI-videomuodot" (sivu 76).

Bassokaiutin

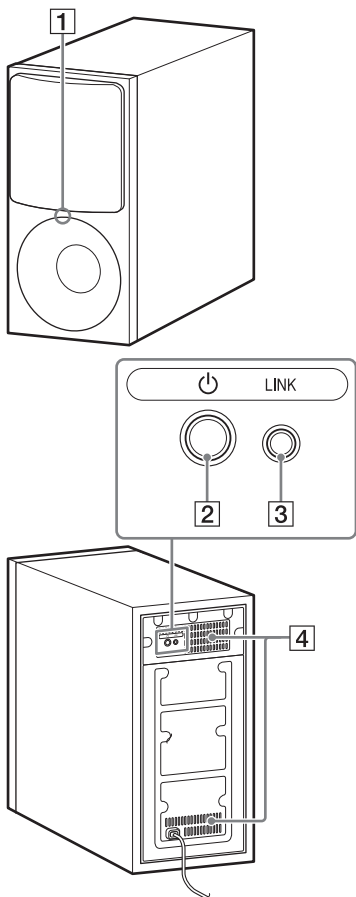

1 Virran merkkivalo

- Palaa punaisena: bassokaiutin on valmiustilassa
- Vilkkuu vihreänä: linkkiyhteyttä muodostetaan
- Palaa vihreänä: bassokaiutin on yhdistetty Link-toiminnolla järjestelmään

2 (virta) -painike

Kytkee bassokaiuttimeen virran tai siirtää sen valmiustilaan.

3 LINK-painike (sivu 47)

4 Ilmanvaihtoaukot

Älä turvallisuuden vuoksi peitä ilmanvaihtoaukkoja.

Kauko-ohjain

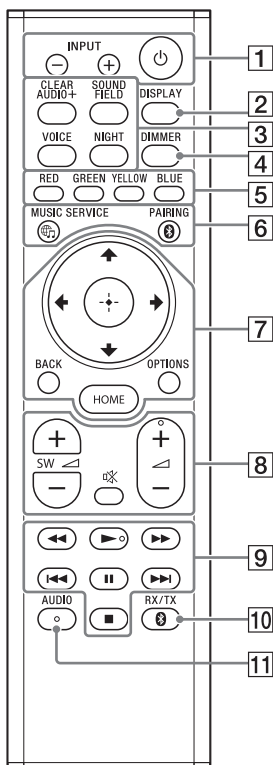

- 1 **INPUT +/- (sivu 15, 27)**
 ⏻ (virta)
 Kytkee järjestelmään virran tai siirtää sen valmiustilaan.
- 2 **DISPLAY**
 Näyttää toistotiedot TV-näytössä. TV-tuloa käytettäessä toistotietoja ei näytetä.
- 3 **CLEAR AUDIO+ (sivu 30)**
SOUND FIELD (sivu 30)
VOICE (sivu 31)
NIGHT (sivu 31)
- 4 **DIMMER (sivu 49)**
- 5 **Väripainikkeet**
 Pikanäppäimiä, joilla voidaan valita toimintoja joissakin valikoissa.
- 6 **MUSIC SERVICE (sivu 43)**
BLUETOOTH PAIRING (sivu 34)
- 7 **OPTIONS (sivu 32, 61)**
BACK (sivu 15)
 ⬆️/⬇️/⬅️/➡️ (sivu 15)
 ⊕ (vahvista) (sivu 15)
HOME (sivu 15)
- 8 **✖️ (mykistys)**
 Mykistää äänen tilapäisesti.
 ▲ (äänenvoimakkuus) +*/-
 Säätää äänenvoimakkuutta.
SW ▲ (bassokaiuttimen
äänenvoimakkuus) +/-
 Säätää bassokaiuttimen äänenvoimakkuutta.

9 Toiston käyttöpainikkeet

◀◀/▶▶ (pikakelaus taaksepäin/eteenpäin)

Hakee taakse- tai eteenpäin.

I◀◀/▶▶I (edellinen/seuraava)

Valitsee edellisen/seuraavan osan, kappaleen tai tiedoston.

▶ (toista)*

Aloittaa toiston tai aloittaa sen uudelleen (jatka toistoa).

II (keskeytä)

Keskeyttää toiston tai aloittaa sen uudelleen.

■ (pysäytä)

Lopettaa toiston.

10 BLUETOOTH RX/TX (BLUETOOTH-vastaanotin/-lähetin) (sivu 38)

11 AUDIO* (sivu 48)

* AUDIO-, ▶- ja ◀-painikkeissa on kosketuspiste. Voit käyttää sitä apunasi käytön aikana.

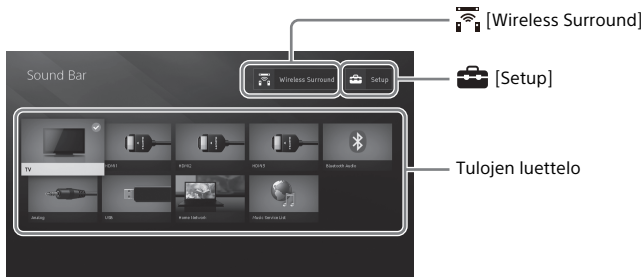

Tietoja päävalikosta

Voit avata päävalikon TV-näytössä yhdistämällä järjestelmän ja television HDMI-kaapelilla (lisävaruste). Päävalikossa voit määrittää erilaisia asetuksia valitsemalla  [Setup] tai valitsemalla katsottavan tulon tai palvelun tulojen luettelosta. Päävalikko näkyy kohdassa [Easy Setup] valitulla kielellä. (Seuraava näyttö on esimerkki siitä, kun valittuna on englanti.)

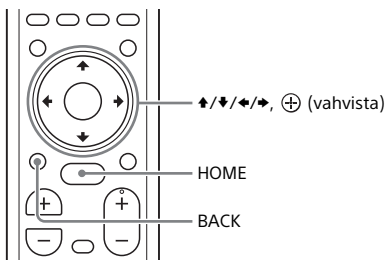

Päävalikon käyttäminen



- 1 Paina HOME.**
Päävalikko ilmestyy TV-näyttöön.
- 2 Valitse  [Setup], tulojen luettelossa oleva kohde tai  [Wireless Surround] painamalla ↑/↓/←/→ ja paina sitten ⊕.**
Valittu tulo, asetusnäyttö tai Wireless Surround -toiminnon asetusnäyttö ilmestyy TV-näyttöön.
Voit palata edelliseen näyttöön painamalla BACK.

Tulojen luettelo

Tulon nimi	Selitys
[TV]	Toistaa television äänen. (sivu 27)
[HDMI1]	Toistaa HDMI IN 1 -liitäntään liitetyn laitteen äänen. (sivu 27)
[HDMI2]	Toistaa HDMI IN 2 -liitäntään liitetyn laitteen äänen. (sivu 27)
[HDMI3]	Toistaa HDMI IN 3 -liitäntään liitetyn laitteen äänen. (sivu 27)
[Bluetooth Audio]	Toistaa BLUETOOTH-toiminnolla yhdistetyn laitteen äänen. (sivu 34)
[Analog]	Toistaa ANALOG IN -liitäntään liitetyn laitteen äänen. (sivu 27)
[USB]	Toistaa liitettyyn USB-laitteeseen tallennetut musiikkiedostot. (sivu 28)
[Home Network]	Toistaa verkon kautta yhdistetyssä laitteessa olevat musiikkiedostot. (sivu 39)
[Music Service List]	Näyttää musiikkipalveluiden toimintatavan. (sivu 43)



[Setup]

Katso "Asetusnäytön käyttäminen" (sivu 54).



[Wireless Surround]

Näyttää Wireless Surround -toiminnon asetusnäytön, jossa voit käyttää langattomia kaiuttimia (eivät sisälly toimitukseen) järjestelmän tiläänikaiuttimina. Määritä asetukset toimimalla näyttöön tulevien ohjeiden mukaan.

Lisätietoja tuetuista langattomista kaiuttimista on seuraavassa URL-osoitteessa.





<http://sony.net/nasite>

Vihje





Voit valita tulon myös painamalla toistuvasti INPUT +/-.

Tietoja vaiheiden kuvauksesta





Näissä käyttöohjeissa toiminnot on kuvattu vaiheina, jotka suoritetaan TV-näytön päävalikossa kauko-ohjaimella, kun järjestelmä ja televisio on yhdistetty HDMI-kaapelilla (lisävaruste).

TV-näytössä ///- ja -painikkeilla valittavien kohteiden valitsemisen vaiheet on yksinkertaistettu seuraavalla tavalla.

Esimerkki: Valitse päävalikosta  [Setup].

Toiminto, jolla kohde valitaan painamalla /// ja , on kuvattu sanalla "valitse".

Esimerkki: Valitse päävalikosta [Network Settings] – [Internet Settings] – [Wired Setup].

Kun toistetaan toiminto, jolla kohde valitaan painamalla /// ja , valitut kohteet on yhdistetty merkillä "-".

Vihjeitä

- Voit käyttää päälaitteen painikkeita, jos niillä on sama tai vastaava nimi kuin kauko-ohjaimen painikkeilla.
- Hakasulkeissa [] olevat merkit ilmestyvät TV-näyttöön. Lainausmerkeissä " " olevat merkit ilmestyvät etupaneelin näyttöön.

Perusasennus

Perehdy aloitusoppaaseen (erillinen asiakirja).

4K-televisiön ja 4K-laitteiden liittäminen

Järjestelmän kaikki HDMI-liitännät tukevat 4K-videomuotoa ja HDCP2.2 (High-bandwidth Digital Content Protection System Revision 2.2) -standardia.

Jos haluat katsella 4K-videosisältöä, liitä 4K-televisio ja 4K-laitteet kunkin laitteen HDCP2.2-yhteensopivan HDMI-liitännän kautta järjestelmään. Voit katsella 4K-videosisältöä vain HDCP2.2-yhteensopivan HDMI-liitännän kautta.

Kun television HDCP2.2-yhteensopivassa HDMI-liitännässä on merkintä "ARC"

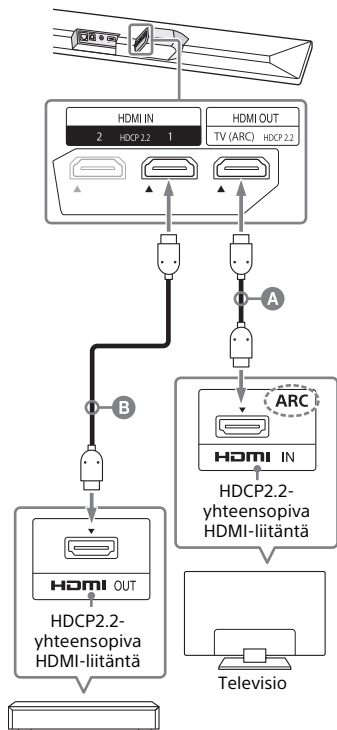

Blu-ray Disc -soitin, kaapeli- tai satelliittiviritin jne.

- A** HDMI-kaapeli (lisävaruste)
- B** HDMI-kaapeli (lisävaruste)

Käytä HDMI-kaapelia, joka tukee katsottavaa 4K-videomuotoa. Lisätietoja on kohdassa "Tuetut HDMI-videomuodot" (sivu 76).

HDMI-signaali muodon määrittäminen 4K-videosisällön katselua varten

Jos haluat katsella 4K-videosisältöä, valitse liitettyä 4K-televisiota ja 4K-laitetta vastaava asetus.

- 1 Paina HOME.**
Päävalikko ilmestyy TV-näyttöön.
- 2 Valitse päävalikosta [Setup].**
Asetusnäyttö avautuu TV-näyttöön.
- 3 Valitse [System Settings] - [HDMI Settings] - [HDMI Signal Format].**
- 4 Valitse haluamasi asetus.**
 - [Standard format] (oletusasetus): Valitse tämä asetus, jos liitetty televisio ja liitetyt laitteet tukevat normaalin kaistanleveyden videomuotoja.
 - [Enhanced format]: Valitse tämä asetus, kun sekä liitetty televisio että liitetyt laitteet tukevat suuren kaistanleveyden videomuotoja, kuten 4K 60p 4:4:4.

[HDMI Signal Format] -asetusvaihtoehtojen, tuettujen videomuotojen signaalien ja käytettävien HDMI-kaapeleiden välisestä yhteydestä on lisätietoja kohdassa "Tuetut HDMI-videomuodot" (sivu 76).

Huomautuksia

- Joidenkin televisioiden tapauksessa on määritettävä television HDMI-lähdön asetus. Lisätietoja on television käyttöohjeissa.
- Jos kuvaa ei näy, kun [HDMI Signal Format] -asetukseksi on valittu [Enhanced format], valitse asetukseksi [Standard format].

Television tai kannettavan äänilaitteen liittäminen ANALOG IN -liitäntän kautta

Liitä seuraavat laitteet järjestelmään järjestelmän ANALOG IN -liitäntän kautta:

- televisio, jossa ei ole HDMI-liitäntää ja optista digitaaliähtöliitäntää
- kannettava äänilaite, kuten älypuhelin tai WALKMAN®-laite.

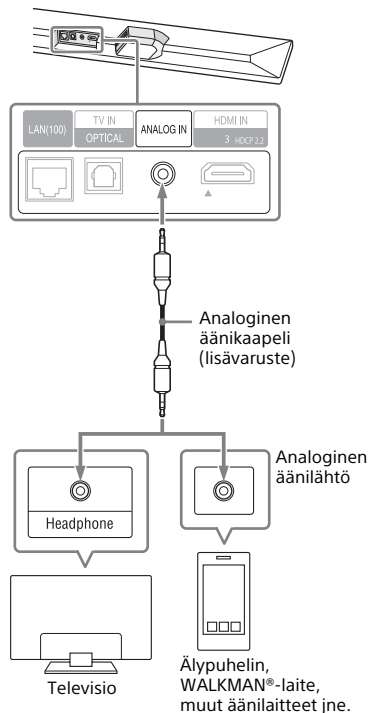

Huomautus

Jos television kuulokeliitäntä toimii myös äänilähtöliitäntänä, tarkista television äänilähtöasetukset. Lisätietoja on television käyttöohjeissa.

Yhteyden muodostaminen lankaverkkoon

Valmistele verkko yhdistämällä järjestelmä ja tietokone lähiverkkokaapelilla kotiverkkoon.

Yhteyden muodostaminen tietokoneeseen tai reitittimeen lähiverkkokaapelin avulla

Seuraavassa kuvassa on esimerkki siitä, miten järjestelmä ja tietokone voidaan yhdistää kotiverkkoon.

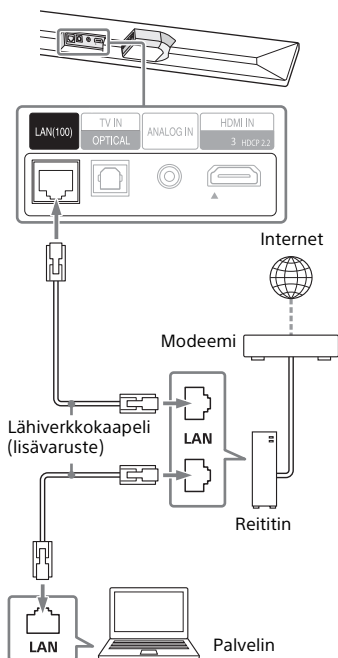

Huomautus

Palvelin on yhdistettävä järjestelmän kanssa samaan verkkoon.



Vihje

Suosittellemme, että käytät suojattua suoraa liitäntäkaapelia (lisävaruste).

Yhteyden muodostaminen hankkimalla verkon tiedot automaattisesti

- 1 Paina HOME.**
Päävalikko ilmestyy TV-näyttöön.
- 2 Valitse päävalikosta [Setup].**
Asetusnäyttö avautuu TV-näyttöön.
- 3 Valitse [Network Settings] - [Internet Settings] - [Wired Setup].**
- 4 Valitse [Auto].**
Järjestelmä aloittaa verkkoasetusten määrittelyn, ja verkkoasetusten tila ilmestyy näyttöön.
Selaa tietoja painamalla \updownarrow ja paina sitten \blacktriangleright .
- 5 Valitse [Save & Connect].**
Järjestelmä aloittaa verkkoyhteyden muodostamisen. Lisätietoja on TV-näytössä näkyvissä sanomissa.

Yhteyden muodostaminen kiinteän IP-osoitteen avulla

- 1 Paina HOME.**
Päävalikko ilmestyy TV-näyttöön.
- 2 Valitse päävalikosta  [Setup].**
Asetusnäyttö avautuu TV-näyttöön.
- 3 Valitse [Network Settings] – [Internet Settings] – [Wired Setup].**
- 4 Valitse [Manual].**
- 5 Määritä asetukset toimimalla näyttöön tulevien ohjeiden mukaan.**
Järjestelmä aloittaa verkkoasetusten määrittäksen, ja verkkoasetusten tila ilmestyy näyttöön.
Selaa tietoja painamalla  ja paina sitten .
- 6 Valitse [Save & Connect].**
Järjestelmä aloittaa verkkoyhteyden muodostamisen. Lisätietoja on TV-näytössä näkyvissä sanomissa.

Yhteyden muodostaminen langattomaan verkkoon

Valmistele verkko yhdistämällä järjestelmä ja tietokone langattomaan lähiverkkoreiittimeen.

Huomaus

Palvelin on yhdistettävä järjestelmän kanssa samaan verkkoon.

Yhteyden muodostaminen WPS-painikkeella

Jos langaton lähiverkkoreiittimesi (tukiasemasi) tukee Wi-Fi Protected Setup (WPS) -toimintoa, voit helposti määrittää verkkoasetukset WPS-painikkeella.

- 1 Paina HOME.**
Päävalikko ilmestyy TV-näyttöön.
- 2 Valitse päävalikosta  [Setup].**
Asetusnäyttö avautuu TV-näyttöön.
- 3 Valitse [Network Settings] – [Internet Settings] – [Wireless Setup] – [Wi-Fi Protected Setup™ (WPS)].**
- 4 Valitse [Start].**
- 5 Paina tukiaseman WPS-painiketta.**
Järjestelmä aloittaa verkkoyhteyden muodostamisen.

Yhteyden muodostaminen valitsemalla verkkonimi (SSID)

Jos langaton lähiverkkoreitittimesi (tukiasemasi) ei tue Wi-Fi Protected Setup (WPS) -toimintoa, tarkista seuraavat tiedot ennakkoon.

– Verkkonimi (SSID)*

– Suojasavain (salasana)**

* SSID (Service Set Identifier) on nimi, jonka avulla yksittäinen tukiasema tunnistetaan.

**Saat nämä tiedot käytettävän langattoman lähiverkon reitittimen tai tukiaseman nimikilvestä, käyttöohjeista, langattoman verkon määrittäneeltä henkilöltä tai Internet-palveluntarjoajan antamista tiedoista.

- 1 Paina HOME.**
Päävalikko ilmestyy TV-näyttöön.
- 2 Valitse päävalikosta  [Setup].**
Asetusnäyttö avautuu TV-näyttöön.
- 3 Valitse [Network Settings] – [Internet Settings] – [Wireless Setup].**
Verkkonimien luettelo ilmestyy TV-näyttöön.
- 4 Valitse haluttu verkkonimi (SSID).**
- 5 Kirjoita suojasavain (tai salasana) näyttönäppäimistöllä ja valitse sitten [Enter].**
Järjestelmä aloittaa verkkoyhteyden muodostamisen.

Yhteyden muodostaminen kiinteään IP-osoitteen avulla

Valitse [New connection registration] – [Manual registration] kohdan “Yhteyden muodostaminen valitsemalla verkkonimi (SSID)” vaiheessa 4 ja toimi sitten näyttöön tulevien ohjeiden mukaan.

Yhteyden muodostaminen PIN-koodin avulla

Valitse [New connection registration] kohdan “Yhteyden muodostaminen valitsemalla verkkonimi (SSID)” vaiheessa 4 ja valitse sitten [(WPS) PIN Method].

Yhteyden muodostaminen SongPalin avulla

SongPal pystyy yhdistämään järjestelmän mobiililaitteen kanssa samaan langattomaan verkkoon. Saat lisätietoja toimimalla sovelluksen ohjeiden mukaan tai siirtymällä seuraavaan URL-osoitteeseen. <http://info.songpal.sony.net/help/>

Päälaitteen asentaminen seinälle

Voit asentaa päälaitteen seinälle.

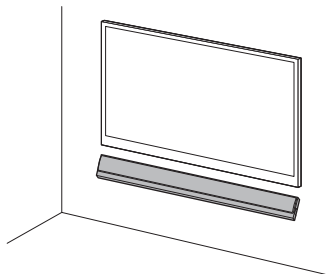

Huomautuksia

- Käytä seinämateriaaliin sopivia ruuveja (eivät sisälly toimitukseen). Kipsilevyseinä on erityisen hauras, joten kiinnitä ruuvit levyn takana olevaan palkkiin. Asenna kaiuttimet vaakasuuntaisesti tasaiseen seinän kohtaan roikkumaan tukirakenteeseen kiinnitetystä ruuveista.
- Jätä asennus Sony-jälleenmyyjän tai pätevän urakoitsijan tehtäväksi ja huolehdi turvallisuudesta asennuksen aikana.
- Sony ei vastaa onnettomuuksista tai vahingoista, jotka aiheutuvat esimerkiksi virheellisestä asennuksesta, heikosta seinän rakenteesta, ruuvien virheellisestä kiinnityksestä tai luonnonmullistuksesta.

- 1** Kiinnitä seinäkiinnikkeet (sisältyvät toimitukseen) päälaitteen alaosassa oleviin kiinnitysreikiin ruuveilla (sisältyvät toimitukseen) niin, että kunkin seinäkiinnikkeen pinta on kuvan mukaisesti.

Kiinnitä kaksi seinäkiinnikettä vasemman- ja oikeanpuoleisiin kiinnitysreikiin päälaitteen pohjassa.

Ruuvi (sisältyy toimitukseen)

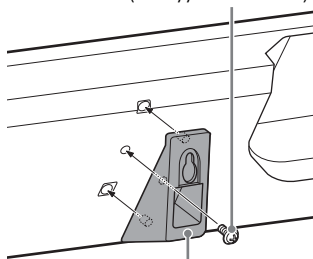

Seinäkiinnikkeet (sisältyvät toimitukseen)

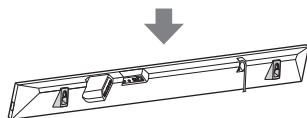

- 2** Käytä ruuveja (eivät sisälly toimitukseen), jotka sopivat seinäkiinnikkeen takana oleviin reikiin.

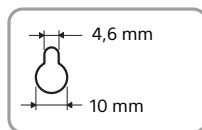
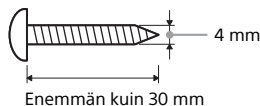

Seinäkiinnikkeen reikä

3 Kiinnitä SEINÄASENNUSPOHJA (sisältyy toimitukseen) seinään.

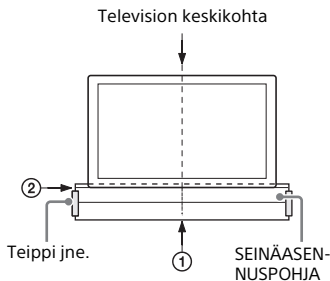

1 Kohdista SEINÄASENNUSPOHJASSA oleva TELEVISION KESKIKOHDAN VIIVA (①) television keskikohtaan.

2 Kohdista SEINÄASENNUSPOHJASSA oleva TELEVISION ALAREUNAN VIIVA (②) television alareunaan ja kiinnitä sitten SEINÄASENNUSPOHJA esimerkiksi teipillä seinään.

4 Merkitse alla esitetyt ruuvien paikat SEINÄASENNUSPOHJASSA olevalle RUUVIEN VIIVALLE (③).

Mittaa alla esitetty etäisyys viivoittimella ja merkitse se sitten esimerkiksi kynällä.

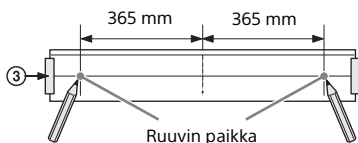

5 Kiinnitä ruuvit merkkien kohdalle.

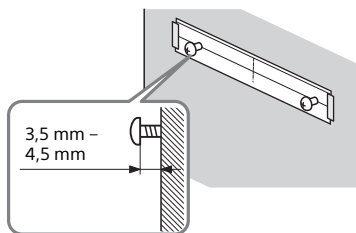

6 Irrota SEINÄASENNUSPOHJA.

7 Ripusta seinäkiinnike ruuvien varaan.

Kohdista seinäkiinnikkeessä olevat reiät ruuvien avulla ja ripusta sitten päälaitte kahden ruuvin varaan.

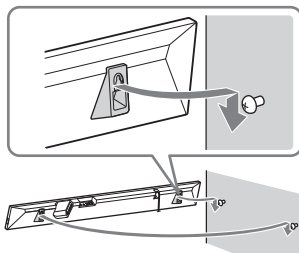

Huomautus

Kun kiinnität SEINÄASENNUSPOHJAN, vedä se täysin suoraksi.

Jalan kiinnittäminen

Voit joidenkin televisioiden tapauksessa asentaa päälaitteen lähemmäksi televisiota kiinnittämällä jalat (sisältyvät toimitukseen) päälaitteeseen.

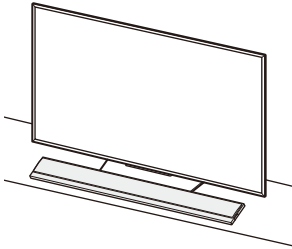

1 Kiinnitä jalat (sisältyvät toimitukseen) ruuveilla (sisältyvät toimitukseen) päälaitteen alaosaan kuvassa osoitetulla tavalla.

Kiinnitä kaksi jalkaa päälaitteen pohjan vasemmalle ja oikealle puolelle.

Ruuvi (sisältyy toimitukseen)

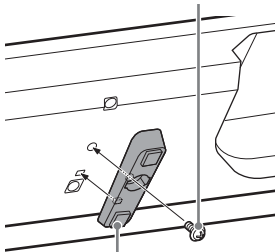

Jalka (sisältyy toimitukseen)

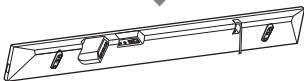

2 Asenna päälaite.

Huomautus

Kun kiinnität jalat, television kauko-ohjain ei joidenkin televisioiden tapauksessa ehkä toimi, sillä päälaitteen korkeus muuttuu jalkojen vuoksi.

Television äänen kuunteleminen

- 1 Paina HOME.**
Päävalikko ilmestyy TV-näyttöön.
- 2 Valitse päävalikosta [TV].**
- 3 Valitse ohjelma television kauko-ohjaimella.**
Valittu TV-ohjelma ilmestyy TV-näyttöön, ja television ääni toistetaan järjestelmän kautta.
- 4 Säädä äänenvoimakkuutta.**
 - Säädä äänenvoimakkuutta painamalla kauko-ohjaimen \triangleleft +/- -painiketta.
 - Säädä bassokaiuttimen äänenvoimakkuutta painamalla kauko-ohjaimen SW \triangleleft +/- -painiketta (sivu 32).

Huomautus

Määritä television (BRAVIA) kaiuttimien asetukseksi Audio System. Lisätietoja television määrittämisestä on television käyttöohjeissa.

Vihje

Voit valita [TV] painamalla kauko-ohjaimen INPUT +/- -painiketta.

Liitetyn AV-laitteen äänen kuunteleminen

- 1 Paina HOME.**
Päävalikko ilmestyy TV-näyttöön.
- 2 Valitse päävalikosta tulo, johon haluttu laite on liitetty.**
Valitun laitteen kuva ilmestyy TV-näyttöön, ja ääni toistetaan järjestelmän kautta.
Jos valitset [Analog], [Analog]-näyttö tulee näkyviin TV-näyttöön.
- 3 Säädä äänenvoimakkuutta.**
 - Säädä äänenvoimakkuutta painamalla kauko-ohjaimen \triangleleft +/- -painiketta.
 - Säädä bassokaiuttimen äänenvoimakkuutta painamalla kauko-ohjaimen SW \triangleleft +/- -painiketta (sivu 32).

Vihje

Voit valita tulon painamalla kauko-ohjaimen INPUT +/- -painiketta.

Päävalikossa näkyvän tulon nimen muuttaminen

Voit muuttaa päävalikossa näkyvän [HDMI1]-, [HDMI2]- tai [HDMI3]-tulon nimen.

- 1 Paina HOME.**
Päävalikko ilmestyy TV-näyttöön.
- 2 Siirrä kohdistin päävalikossa [HDMI1]-, [HDMI2]- tai [HDMI3]-tulon päälle ja paina sitten OPTIONS.**
Asetusvalikko ilmestyy TV-näyttöön.
- 3 Valitse [Input Label Setting].**

4 Valitse tulon nimi.

Voit valita tulon nimen seuraavista vaihtoehdoista.

- [BD Player]
- [DVD Player]
- [Cable Box]
- [Satellite]
- [GAME]
- [PC]

5 Viimeistele valinta painamalla ⊕.

Vihje

Kun muutat tulon nimen, myös näytössä olevaa kuvaketta muutetaan automaattisesti.

USB-laitteessa olevan musiikin kuunteleminen

Voit toistaa liitettyyn USB-laitteeseen tallennettuja musiikkitiedostoja. Lisätietoja toistettavista tiedostotyypeistä on kohdassa "Toistettavat tiedostotyypit" (sivu 74).

1 Liitä USB-laite (USB) -liitäntään.

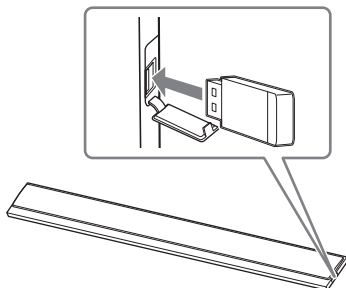

2 Paina HOME.



Päävalikko ilmestyy TV-näyttöön.

3 Valitse päävalikosta [USB (Connected)].

4 Valitse kansio, johon kappaleet on tallennettu - kappale.

Valittu kappale toistetaan, ja ääni toistetaan järjestelmän kautta.

5 Säädä äänenvoimakkuutta.

- Säädä äänenvoimakkuutta painamalla kauko-ohjaimen  +/- -painiketta.
- Säädä bassokaiuttimen äänenvoimakkuutta painamalla kauko-ohjaimen SW  +/- -painiketta (sivu 32).

Huomautus

Älä irrota USB-laitetta toiminnon aikana. Katkaise järjestelmästä virta ennen USB-laitteen irrottamista, sillä muutoin USB-laite tai sen sisältämät tiedot voivat vaurioitua.

Vihje

Voit suorittaa erilaisia toimintoja asetusvalikossa (sivu 61).

Äänitehosteen valitseminen

Äänilähteitä vastaavan äänitehosteen määrittäminen (SOUND FIELD)

Voit vaivattomasti nauttia esiohjelmoiduista äänitehosteista, jotka on räätälöity erilaisille äänilähteille.

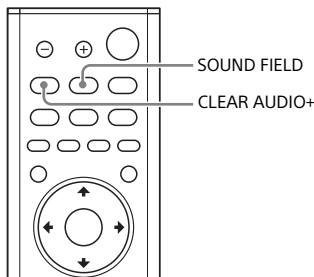

1 Paina SOUND FIELD.

Äänikenttävalikko ilmestyy TV-näyttöön.

2 Valitse haluttu äänikenttä painelemalla painiketta.

Äänikenttä	Selitys
[ClearAudio+]	Laite valitsee automaattisesti äänilähteelle sopivan ääniasetuksen.
[Movie]	Äänitehosteet optimoidaan elokuvia varten. Tässä tilassa luodaan tiiviin ja täyteläisen äänen vaikutelma.

Äänikenttä	Selitys
[Music]	Äänitehosteet optimoidaan musiikin kuuntelua varten.
[Sports]	Selostus on selkeää, kannustushuudot kuuluvat tilaänenä ja äänet ovat todenmukaisia.
[Game Studio]	Äänitehosteet optimoidaan pelien pelaamista varten.
[Standard]	Äänitehosteet optimoidaan yksittäistä äänilähdettä varten.

Huomautuksia

- Kun käytät Wireless Multi Room -toimintoa tai Chromecast built-inia tai määrität [Bluetooth Mode] -asetukseksi [Transmitter] (sivu 56), äänikenttätoiminto ei ole käytettävissä.
- Kun käytät Wireless Surround -toimintoa, voit määrittää asetukseksi [Movie] tai [Music].
- TV-tuloa käytettäessä äänikenttävalikko ei ilmesty TV-näyttöön.
- Kun määrität [Sound Effect] -asetukseksi [DTS Neo:6 Cinema] tai [DTS Neo:6 Music], äänikenttätoiminto poistetaan käytöstä.

Vihjeitä

- Voit valita [ClearAudio+] painamalla kauko-ohjaimen CLEAR AUDIO+ -painiketta.
- Voit valita äänikentän asetusvalikosta (sivu 61).

Selkeästä äänestä nauttiminen matalalla äänenvoimakkuudella yöllä (NIGHT)

Ääni toistetaan pienellä voimakkuudella, äänenlaadusta ja keskustelujen selkeydestä kuitenkin tinkimättä.

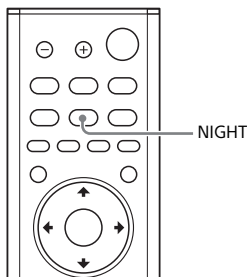

- 1 Paina NIGHT.**
Yötila ilmestyy TV-näyttöön.
- 2 Valitse yötila painelemalla painiketta.**

Tila	Selitys
[On]	Ottaa yötilatoiminnon käyttöön.
[Off]	Poistaa yötilatoiminnon käytöstä.

Huomautus

Kun katkaiset järjestelmän virran, asetukseksi valitaan automaattisesti [Off].

Vihje

Voit valita asetusvalikosta [Night] (sivu 61).

Keskustelujen selkeyttäminen (VOICE)

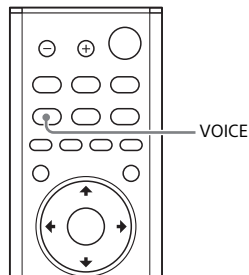

- 1 Paina VOICE.**
Puhetila ilmestyy TV-näyttöön.
- 2 Valitse puhetila painelemalla painiketta.**

Tila	Selitys
[Up Off]	Normaali
[Up 1]	Keskustelu kuuluu hyvin keskustelun selkeytyksen ansiosta.
[Up 2]	Keskustelua selkeytetään, jotta myös vanhukset kuulevat keskustelun hyvin.

Vihje

Voit valita asetusvalikosta [Voice] (sivu 61).

Bassokaiuttimen äänenvoimakkuuden säätäminen

Bassokaiutin on tarkoitettu bassoäänten tai matalataajuisien äänten toistamiseen.

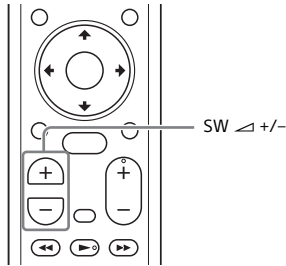

Voit säätää bassokaiuttimen äänenvoimakkuutta painamalla **SW** (bassokaiuttimen äänenvoimakkuus) \triangleleft +/-.

Huomautus

Jos tulolähde ei sisällä paljon bassoääntä, kuten televisio-ohjelmat, bassokaiuttimen bassoääntä voi olla vaikea kuulla.

Kuvan ja äänen välisen viiveen säätäminen

Kun ääni ei vastaa TV-näytössä olevaa kuvaa, voit säätää kuvan ja äänen välistä viivettä. Asetustapa vaihtelee tulon mukaan.

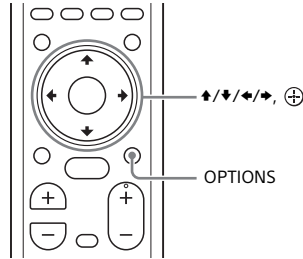

Televisiion katselun aikana

- 1 Paina OPTIONS.**
"SYNC" ilmestyy etupaneelin näyttöön.
- 2 Paina \blacktriangleright tai \oplus**
Säädettävä aika ilmestyy etupaneelin näyttöön.
- 3 Säädä viivettä painamalla $\blacktriangleleft</math>/\blacktriangleright ja paina sitten \oplus .$**
Voit säätää viiveeksi 0–300 ms 25 ms:n välein.
- 4 Paina OPTIONS.**
Etupaneelin näytön asetusvalikko suljetaan.

Toisessa laitteessa olevan sisällön katselun aikana

- 1** Paina **OPTIONS**.
Asetusvalikko ilmestyy TV-näyttöön.
- 2** Valitse **[A/V SYNC]**.
- 3** Säädä viivettä painamalla **←/→** ja paina sitten **⊕**.
Voit säätää viiveeksi 0–300 ms 25 ms:n välein.

Musiikin/äänen kuunteleminen BLUETOOTH-toiminnolla

Mobiililaitteessa olevan musiikin kuunteleminen

Voit kuunnella mobiililaitteeseen, kuten älypuhelimeen tai tablet-laitteeseen, tallennettua musiikkia langattoman yhteyden kautta yhdistämällä järjestelmän ja mobiililaitteen BLUETOOTH-toiminnolla. Kun muodostat yhteyden mobiililaitteeseen BLUETOOTH-toiminnolla, voit käyttää laitetta toimitukseen sisältyvällä kauko-ohjaimella helposti television virtaa kytkemättä.

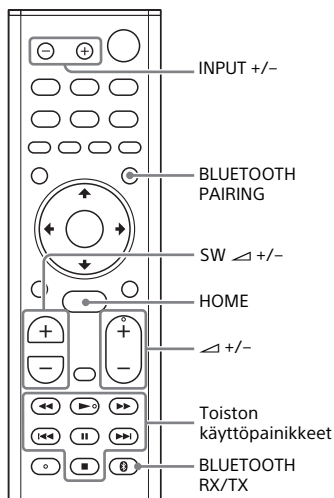

Musiikin kuunteleminen muodostamalla pariiliitos mobiililaitteeseen

- 1 Paina BLUETOOTH PAIRING.**
Järjestelmä siirtyy pariiliitostilaan, etupaneelin näyttöön ilmestyy "BT", ja BLUETOOTH-ilmaisain alkaa vilkkua nopeasti.

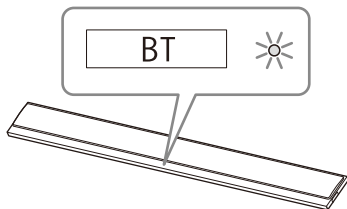

- 2 Ota BLUETOOTH-toiminto käyttöön, hae mobiililaitteesta "HT-CT800" ja valitse se.**

Jos salausavainta pyydetään, kirjoita 0000.

- 3 Varmista, että päälaitteen BLUETOOTH-ilmaisain alkaa palaa sinisenä.**

Järjestelmän ja mobiililaitteen välille on muodostettu yhteys.

- 4 Aloita äänentoisto liitettyssä mobiililaitteessa olevalla musiikkisovelluksella.**

Ääni toistetaan päälaitteen kautta.

- 5 Säädä äänenvoimakkuutta.**

- Säädä äänenvoimakkuutta painamalla kauko-ohjaimen ▲ +/- -painiketta.
- Säädä bassokaiuttimen äänenvoimakkuutta painamalla kauko-ohjaimen SW ▲ +/- -painiketta (sivu 32).
- Voit toistaa sisällön tai keskeyttää sen toiston kauko-ohjaimen toiston käyttöpainikkeilla.

BLUETOOTH-toiminnon yhteystilan tarkistaminen

Tila	BLUETOOTH-ilmainen
Laite on pariliitoksen valmistustilassa	Vilkkuu nopeasti sinisenä
Yhteyden muodostamista yritetään	Vilkkuu sinisenä
Yhteys on muodostettu	Palaa sinisenä
Ei yhteyttä	Ei pala

Vihjeitä

- Kun BLUETOOTH-yhteys on muodostettu, näyttöön tulee asennettavaa sovellusta koskeva suositus sen mukaan, minkä laitteen olet liittänyt. Toimimalla ohjeiden mukaan voit asentaa SongPal-sovelluksen, jonka avulla voit käyttää järjestelmää. Lisätietoja SongPalista on kohdassa "Mobiililaitteessa olevan musiikin kuunteleminen SongPalilla" (sivu 40).
- Muodosta toisen mobiililaitteen ja sen jälkeisten mobiililaitteiden pariliitos.

Pariksi liitetystä mobiililaitteesta olevan musiikin kuunteleminen

1 Ota mobiililaitteen BLUETOOTH-toiminto käyttöön.

2 Painele INPUT +/- -painiketta, kunnes etupaneelin näyttöön ilmestyy "BT".

Järjestelmä muodostaa automaattisesti uudelleen yhteyden mobiililaitteeseen, johon se oli viimeksi yhdistetty.

3 Varmista, että BLUETOOTH-ilmainen alkaa palaa sinisenä.

Järjestelmän ja mobiililaitteen välille on muodostettu yhteys.

4 Aloita äänentoisto liitetystä mobiililaitteesta olevalla musiikkisovelluksella.

Ääni toistetaan päälaitteen kautta.

5 Säädä äänenvoimakkuutta.

- Säädä äänenvoimakkuutta painamalla kauko-ohjaimen \triangleleft +/- -painiketta.
- Säädä bassokaiuttimen äänenvoimakkuutta painamalla kauko-ohjaimen SW \triangleleft +/- -painiketta (sivu 32).
- Voit toistaa sisällön tai keskeyttää sen toiston kauko-ohjaimen toiston käyttöpainikkeilla.

Mobiililaitteen yhteyden katkaiseminen

Suorita jokin seuraavista toiminnoista.

- Poista mobiililaitteen BLUETOOTH-toiminto käytöstä.
- Paina kauko-ohjaimen BLUETOOTH PAIRING -painiketta.
- Sammuta järjestelmä tai mobiililaitte.

Huomautus

Jos etupaneelin näyttöön ei ilmesty "BT", kun painat INPUT +/- -painiketta kohdan "Pariksi liitetystä mobiililaitteesta olevan musiikin kuunteleminen" vaiheessa 2, paina kauko-ohjaimen BLUETOOTH RX/TX -painiketta kerran.

Vihje

Jos yhteyttä ei muodosteta, valitse mobiililaitteesta "HT-CT800".

Yhteyden muodostaminen mobiililaitteeseen yhden kosketuksen toiminnolla (NFC)

Kun pidät NFC-toimintoa tukevaa mobiililaitetta, kuten älypuhelin tai tablet-laitetta, päälaitteen N-merkin lähellä, järjestelmä käynnistää automaattisesti, ja tämän jälkeen pariliitos ja BLUETOOTH-yhteys muodostetaan automaattisesti.

Yhteensopivat laitteet

Älypuhelimet, tablet-laitteet ja musiikkisoittimet, joissa on sisäänrakennettu NFC-toiminto (käyttöjärjestelmä: Android™ 2.3.3 tai uudempi, paitsi Android 3.x)

1 Ota mobiililaitteen NFC-toiminto käyttöön.

2 Kosketa päälaitteen N-merkkiä mobiililaitteella.

Jatka koskettamista, kunnes mobiililaitte alkaa väristä ja mobiililaitteen näyttöön ilmestyy viesti.

Muodosta päälaitteen ja mobiililaitteen välille pariliitos noudattamalla näytössä näkyviä ohjeita.

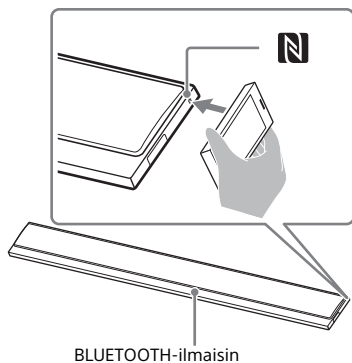

3 Varmista, että BLUETOOTH-ilmaisain alkaa palaa sinisenä.

Järjestelmän ja mobiililaitteen välille on muodostettu yhteys.

4 Aloita äänentoisto liitettyssä mobiililaitteessa olevalla musiikkisovelluksella.

Ääni toistetaan järjestelmän kautta.

5 Säädä äänenvoimakkuutta.

- Säädä äänenvoimakkuutta painamalla kauko-ohjaimen \triangleleft +/- -painiketta.
- Säädä bassokaiuttimen äänenvoimakkuutta painamalla kauko-ohjaimen SW \triangleleft +/- -painiketta (sivu 32).
- Voit toistaa sisällön tai keskeyttää sen toiston kauko-ohjaimen toiston käyttöpainikkeilla.

Toiston pysäyttäminen yhden kosketuksen toiminnolla

Kosketa päälaitteen N-merkkiä mobiililaitteella uudelleen.

Huomautuksia

- Laitteesta riippuen sinun on mahdollisesti suoritettava mobiililaitteessa seuraavat toimenpiteet etukäteen.
 - Ota NFC-toiminto käyttöön.
 - Asenna NFC Easy Connect -sovellus Google Play™ -sivustosta ja käynnistä sovellus. (Sovellus ei ehkä ole saatavilla tietyissä maissa tai tietyillä alueilla.) Lisätietoja on laitteen käyttöohjeissa.
- Tämä toiminto ei toimi BLUETOOTH-toimintoa tukevien kuulokkeiden kanssa. Jos haluat kuunnella ääntä BLUETOOTH-toimintoa tukevilla kuulokkeilla, katso "Yhdistetyn television tai laitteen äänen kuunteleminen kuulokkeilla" (sivu 37).
- [Bluetooth Mode] -asetus muuttuu automaattisesti [Receiver]-asetukseksi, kun muodostat BLUETOOTH-yhteyden yhden kosketuksen toiminnolla. Vaikka yhden kosketuksen toiminto peruutetaan, [Bluetooth Mode] -asetukseksi jää [Receiver]. Lisätietoja [Bluetooth Mode] -asetuksesta on kohdassa [Bluetooth Settings] (sivu 56).

Yhdistetyn television tai laitteen äänen kuunteleminen kuulokkeilla

Voit kuunnella yhdistetyn television tai laitteen ääntä BLUETOOTH-toimintoa tukevilla kuulokkeilla yhdistämällä ne BLUETOOTH-toiminnolla.

Äänen kuunteleminen muodostamalla pariliitos kuulokkeisiin

- 1 Siirrä BLUETOOTH-toimintoa tukevat kuulokkeet pariliitostilaan.**
Katso pariliitoksen muodostamisohjeet kuulokkeiden käyttöohjeista.
- 2 Paina HOME.**
Päävalikko ilmestyy TV-näyttöön.
- 3 Valitse päävalikosta  [Setup].**
Asetusnäyttö avautuu TV-näyttöön.
- 4 Valitse [Bluetooth Settings] – [Bluetooth Mode] – [Transmitter].**
Järjestelmä siirtyy BLUETOOTH-lähetystilaan.
- 5 Valitse kuulokkeiden nimi [Bluetooth Settings] -valikon [Device List] -kohdasta.**
Kun BLUETOOTH-yhteys on muodostettu, näyttöön tulee [Bluetooth device is connected.]. (Näyttöön tulee myös yhdistetyn laitteen nimi.)
Jos et löydä kuulokkeiden nimeä [Device List] -kohdasta, valitse [Scan].

6 Palaa päävalikkoon ja valitse haluttu tulo.

TV-näyttöön ilmestyy valitun tulon kuva, etupaneelin näyttöön ilmestyy "BT TX", ja tämän jälkeen ääni toistetaan kuulokkeiden kautta.

Ääntä ei toisteta järjestelmän kautta.

Lisätietoja tulon valitsemisesta on kohdassa "Päävalikon käyttäminen" (sivu 15).

7 Säädä äänenvoimakkuutta.

Säädä ensin kuulokkeiden äänenvoimakkuustasoa.

Kuulokkeiden äänenvoimakkuustasoa voidaan säätää päälaitteen VOL +/- -painikkeilla ja kauko-ohjaimen  +/- -painikkeilla.

Rekisteröidyn laitteen poistaminen laiteluettelosta

- 1 Toimi kohdan "Äänen kuunteleminen muodostamalla pariliitos kuulokkeisiin" vaiheissa 1–5 annettujen ohjeiden mukaan.**
- 2 Valitse kuulokkeiden nimi ja paina sitten OPTIONS.**
- 3 Valitse [Remove].**
- 4 Poista halutut kuulokkeet laiteluettelosta noudattamalla näyttöön tulevia ohjeita.**

Äänen kuunteleminen pariksi liitetyillä kuulokkeilla

- 1 Paina HOME.**
Päävalikko ilmestyy TV-näyttöön.
- 2 Valitse haluttu tulo.**
Lisätietoja tulon valitsemisesta on kohdassa "Päävalikon käyttäminen" (sivu 15).
- 3 Ota kuulokkeiden BLUETOOTH-toiminto käyttöön.**
- 4 Paina kauko-ohjaimen BLUETOOTH RX/TX -painiketta.**
[Bluetooth Mode] -tilaksi asetetaan [Transmitter], ja etupaneelin näyttöön ilmestyy "BT TX".
Järjestelmä muodostaa automaattisesti uudelleen yhteyden kuulokkeisiin, joihin se oli viimeksi yhdistetty, ja sen jälkeen ääni toistetaan kuulokkeiden kautta.
Ääntä ei toisteta järjestelmän kautta.
- 5 Säädä äänenvoimakkuutta.**
Säädä kuulokkeiden äänenvoimakkuustasoa.
Voit säätää kuulokkeiden äänenvoimakkuustasoa myös kauko-ohjaimen  +/- -painikkeilla.

Kuulokkeiden yhteyden katkaiseminen

Suorita jokin seuraavista toiminnoista.

- Poista kuulokkeiden BLUETOOTH-toiminto käytöstä.
- Paina BLUETOOTH RX/TX.
- Sammuta järjestelmä tai katkaise kuulokkeiden virta.
- Valitse yhdistettyjen kuulokkeiden laitenimi  [Setup] - [Bluetooth Settings] - [Device List] -kohdasta.

Tietoja kuulokkeiden yhteydestä

- Joidenkin BLUETOOTH-toimintoa tukevien kuulokkeiden tapauksessa äänenvoimakkuustasoa ei ehkä voi säätää.
- [Bluetooth Audio] poistetaan käytöstä, kun [Bluetooth Mode] -asetukseksi määritetään [Off] tai [Transmitter].
- Kun tuloksi on valittu [Bluetooth Audio], [Bluetooth Mode] -asetuksena ei voi olla [Transmitter]. Asetusta ei voi vaihtaa myöskään kauko-ohjaimen BLUETOOTH RX/TX -toiminnoilla.
- Voit rekisteröidä enintään yhdeksän BLUETOOTH-laitetta. Jos rekisteröit kymmenennen BLUETOOTH-laitteen, uusi BLUETOOTH-laite korvaa ensimmäiseksi yhdistetyn laitteen.
- Järjestelmä pystyy näyttämään [Device List] -kohdassa enintään 15 havaittua BLUETOOTH-laitetta.
- Äänitehostetta tai asetusvalikon asetuksia ei voi muuttaa, kun ääntä siirretään BLUETOOTH-toimintoa tukeviin kuulokkeisiin.
- Joitakin sisältöjä ei ehkä toisteta sisällön suojauksen vuoksi.
- BLUETOOTH-laitteen kautta toistetun äänen/musiikin toistossa on päälaitteeseen verrattuna viivettä langattoman BLUETOOTH-tekniikan ominaisuuksien vuoksi.
- Voit ottaa AAC- tai LDAC-muotoisen äänen vastaanoton käyttöön tai poistaa sen käytöstä BLUETOOTH-laitteessa (sivu 57).

Musiikin/äänen kuunteleminen verkkotoiminnolla

Tietokoneessa olevan musiikin kuunteleminen kotiverkon kautta

Voit toistaa tietokoneeseen tallennetut musiikkitiedostot kotiverkon kautta. Musiikkitiedostot voidaan toistaa TV-näytössä näkyvästä valikosta tai mobiililaitteen, kuten älypuhelimien tai tablet-laitteen, SongPal-toiminnolla.

Kotiverkon valmisteleminen

- 1 Yhdistä järjestelmä verkkoon.**
Lisätietoja on kohdissa "Yhteyden muodostaminen lankaverkkoon" (sivu 21) ja "Yhteyden muodostaminen langattomaan verkkoon" (sivu 22).
- 2 Yhdistä tietokone verkkoon.**
Lisätietoja on tietokoneen käyttöohjeissa.
- 3 Määritä tietokone.**
Sinun on määritettävä tietokone palvelimeksi, jotta voit käyttää tietokonetta kotiverkossa. Lisätietoja on tietokoneen käyttöohjeissa.

Vihje

Katso  [Setup] – [Network Settings] – [Network Connection Status], kun tarkistat verkon yhteystilan.

Tietokoneessa olevan musiikin kuunteleminen

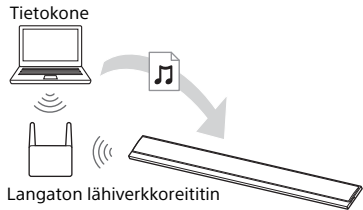

- 1 Paina HOME.**
Päävalikko ilmestyy TV-näyttöön.
- 2 Valitse päävalikosta [Home Network].**
Kotiverkon laitenimi ilmestyy TV-näyttöön.
- 3 Valitse haluttu laite - kansio, johon kappaleet on tallennettu - kappale.**
Valittu kappale toistetaan, ja ääni toistetaan järjestelmän kautta.
- 4 Säädä äänenvoimakkuutta.**
 - Säädä äänenvoimakkuutta painamalla kauko-ohjaimen  +/- -painiketta.
 - Säädä bassokaiuttimen äänenvoimakkuutta painamalla kauko-ohjaimen SW  +/- -painiketta (sivu 32).

Vihje

Voit suorittaa erilaisia toimintoja asetusvalikossa (sivu 61).

Tietokoneessa olevan musiikin kuunteleminen SongPalilla

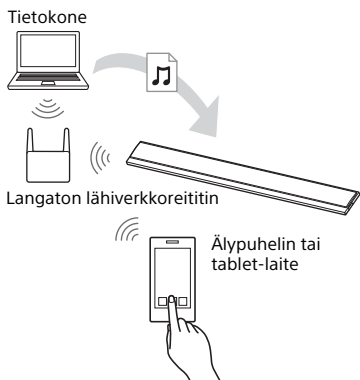

Voit toistaa tietokoneeseen tallennetut musiikkitiedostot mobiililaitteeseen, kuten älypuhelimeen tai tablet-laitteeseen, asennetulla SongPal-sovelluksella. Lisätietoja SongPalista on kohdassa "SongPalin käyttötavat" (sivu 40) tai seuraavassa URL-osoitteessa.
<http://info.songpal.sony.net/help/>

Mobiililaitteessa olevan musiikin kuunteleminen SongPalilla

SongPalin käyttötavat

SongPal on sovellus, jonka avulla yhteensopivia Sony-äänilaitteita voidaan ohjata mobiililaitteella, kuten älypuhelimella tai tablet-laitteella.

Lisätietoja SongPalista saat seuraavasta URL-osoitteesta.
<http://info.songpal.sony.net/help/>

SongPalin asentaminen tuo käyttöön seuraavat toiminnot.

Järjestelmän ääniasetukset

Voit helposti mukauttaa äänen tai käyttää Sonyn suosittelemaa [ClearAudio+]-asetusta.

Musiikkipalvelu

Voit määrittää alkuasetukset musiikkipalveluiden käyttöä varten.*

* Saatavilla olevat musiikkipalvelut ja käytettävyyssjaksot voivat vaihdella maan tai alueen mukaan. Laitte on mahdollisesti päivitettävä. Kun käytät Chromecast built-in -toimintoa musiikkipalvelussa, perehdy kohtaan "Chromecast built-inin käyttäminen" (sivu 41).

Kotiverkossa olevasta musiikista nauttiminen

Voit toistaa tietokoneeseen tai kotiverkkoon tallennettua musiikkia kotiverkkosi kautta.

USB-laitteessa olevasta musiikista nauttiminen

Voit toistaa päälaitteen  (USB) -liitäntään liitetyssä laitteessa olevaa musiikkia.

Huomautus

SongPalilla tapahtuvan ohjauksen mahdollisuudet vaihtelevat liitetyn laitteen mukaan. Sovelluksen tekniset ominaisuudet ja ulkonäkö voivat muuttua ilman erillistä ilmoitusta.

SongPalin käyttäminen

- 1 Asenna maksuton SongPal-sovellus mobiililaitteeseen.**
Hae SongPal Google Play -sivustosta tai App Storesta ja asenna se mobiililaitteeseen.
- 2 Yhdistä järjestelmä ja mobiililaitte BLUETOOTH-toiminnolla (sivu 34) tai verkkotoiminnolla (sivu 21).**
- 3 Käynnistä SongPal.**
- 4 Käytä laitetta SongPal-näytössä olevien ohjeiden mukaan.**

Huomautuksia

- Määritä [Bluetooth Mode] -asetukseksi [Receiver] ennen SongPalin käyttöä (sivu 56).
- Käytä SongPalin uusinta versiota.

Vihjeitä

- Voit yhdistää järjestelmän ja mobiililaitteen NFC-toiminnolla (sivu 35).
- Kun muodostat yhteyden verkkotoiminnolla, yhdistä mobiililaitte järjestelmän kanssa samaan verkkoon.

Chromecast built-inin käyttäminen

Chromecast built-inilla voit valita musiikkisisältöä Chromecastia tukevasta sovelluksesta ja toistaa sen järjestelmän tai järjestelmän sisältävän ryhmän kautta.

- 1 Paina HOME.**
Päävalikko ilmestyy TV-näyttöön.
- 2 Valitse päävalikosta [Music Service List].**
Musiikkipalveluiden luettelo ilmestyy TV-näyttöön.
- 3 Valitse [Chromecast built-in].**
Määritä asetukset näyttöön tulevan viestin ohjeiden mukaan, jotta voit käyttää Chromecast built-inia järjestelmässä.
- 4 Yhdistä mobiililaitte Wi-Fi-toiminnolla järjestelmän kanssa samaan verkkoon.**
- 5 Asenna Chromecastia tukeva sovellus mobiililaitteeseen.**
- 6 Käynnistä Chromecastia tukeva sovellus, napauta cast-painiketta ja valitse järjestelmä tai järjestelmän sisältävä ryhmä.**



- 7 Valitse ja toista musiikkia Chromecastia tukevalla sovelluksella.**
Musiikki toistetaan järjestelmän kautta.

Huomautus

Chromecast built-in ja Chromecastia tukeva sovellus eivät ehkä ole käytettävissä joissakin maissa tai joillakin alueilla.

Spotifyn käyttäminen

Voit valita musiikin Spotify-sovelluksessa ja toistaa sen järjestelmän kautta. Tarvitset Spotify Premium -tilin musiikin toistamiseen järjestelmän kautta.

”Spotify Connect”-toiminnon ottaminen käyttöön

- 1** Yhdistä mobiililaite Wi-Fi-toiminnolla järjestelmän kanssa samaan verkkoon.
- 2** Asenna Spotify-sovellus mobiililaitteeseen.
- 3** Käynnistä Spotify-sovellus ja kirjaudu Spotify Premium -tilille.
- 4** Valitse musiikki ja käynnistä sen toisto Spotify-sovelluksella.
- 5** Valitse Spotify-sovelluksen Connect-kuvake ja valitse äänentoistolaitteeksi järjestelmä. Musiikki toistetaan järjestelmän kautta.



Mobiililaitteella toistetun musiikin toiston jatkaminen

1 Paina MUSIC SERVICE.

Kun olet toistanut Spotifyn musiikkia järjestelmän kautta, Spotifylla toistetun musiikin toistoa jatketaan. Lisätietoja on kohdassa "MUSIC SERVICE -painikkeen käyttäminen" (sivu 43).

Huomautus

Spotify-sovellus ei ehkä ole käytettävissä joissakin maissa tai joillakin alueilla.

MUSIC SERVICE -painikkeen käyttäminen

Musiikkipalveluista nauttiminen edellyttää, että järjestelmä on yhteydessä Internetiin.

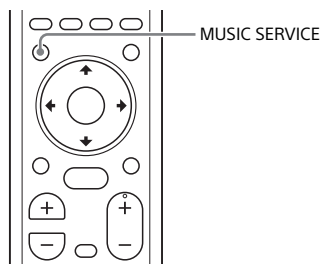

Paina MUSIC SERVICE.

Musiikkipalveluiden luettelo ilmestyy TV-näyttöön.

Kun olet toistanut Spotifyn musiikkia järjestelmän kautta, Spotifylla toistetun musiikin toistoa jatketaan. Katso "Spotifyn käyttäminen" (sivu 42).

Huomautuksia

- Musiikkipalvelut eivät ehkä ole käytettävissä joissakin maissa tai joillakin alueilla.
- Jos toiston jatkaminen ei ole mahdollista, toistetaan järjestelmän kautta viimeksi toistettu soittolista.
- Tarvitset Spotify Premium -tilin musiikin toistamiseen järjestelmän kautta.

Vihjeitä

- Voit päivittää musiikkipalveluiden luettelon painamalla OPTIONS ja valitsemalla musiikkipalveluiden luettelosta [Update Services].
- Voit näyttää musiikkipalveluiden luettelon valitsemalla päävalikosta [Music Service List] tai painamalla päälaitteessa MUSIC SERVICE.

SongPal Linkiä tukevan laitteen yhdistäminen (Wireless Multi Room / Wireless Surround)

Voit nauttia musiikista missä tahansa huoneessa tai kuunnella musiikkia tilaäänellä käyttämällä järjestelmää SongPal Linkiä tukevan langattoman kaiuttimen kanssa.

Saman musiikin kuunteleminen eri huoneissa (Wireless Multi Room)



Wireless Multi-room



Langattoman kotiverkon kautta voit nauttia eri tiloissa seuraavien musiikkisäilteiden tai äänen laadukkaasta äänentoistosta:

- musiikkipalvelun musiikista
- tietokoneeseen tai älypuheliimeen tallennetusta musiikista
- järjestelmän [TV]-, [HDMI1]-, [HDMI2]-, [HDMI3]- tai [Analog]-tulon kautta syötetystä äänestä*

* Voit nauttia järjestelmään yhdistetyn laitteen äänestä. Edellä mainittuja tuloja käytettäessä äänessä on viivettä kuvaan verrattuna. Jos äänen ja kuvan välinen viive häiritsee sinua, poista Wireless Multi Room -toiminto käytöstä.

Voit ohjata laitetta mobiililaitteeseen asennetulla SongPalilla. Jos haluat käyttää useita SongPalia tukevia laitteita, yhdistä ne samaan langattomaan lähiverkkoon.

Asetusten määrittäminen SongPalissa

Määritä asetukset toimimalla SongPalin ohjeiden mukaan.

Huomautus

Tämä toiminto ei ole käytettävissä järjestelmään yhdistetyssä BLUETOOTH-laitteessa olevaa musiikkia toistettaessa.

Vihje

Lisätietoja SongPalista on kohdassa "SongPalin käyttötavat" (sivu 40).

Takakaiuttimien lisääminen (Wireless Surround)



Wireless Surround



Voit lisätä Sonyn valmistamat langattomat kaiuttimet (eivät sisälly toimitukseen) järjestelmän tilaäänikaiuttimiksi. Käytä kahta samanmallista langatonta kaiutinta. Lisätietoja yhteensopivista kaiuttimista saat seuraavasta URL-osoitteesta. <http://sony.net/nasite/>

Huomautuksia

- Wireless Surround -toimintoa käytettäessä langaton lähiverkkotoiminto ei ole käytettävissä. Muodosta verkkoyhteys langallisen lähiverkon kautta.
- Wireless Surround -toimintoa käytettäessä [Bluetooth Mode] -asetuksena ei voi olla [Transmitter] (sivu 56).
- Wireless Surround -toimintoa käytettäessä [Bluetooth Codec - LDAC] (sivu 57) ei ole käytettävissä.

Järjestelmän asetusten määrittäminen

- 1 Päivitä langaton kaiutin uusimpaan versioon.**
Wireless Surround -toimintoa käytettäessä langattoman kaiuttimen ohjelmistoa ei päivitetä automaattisesti. Voit suorittaa päivityksen poistamalla Wireless Surround -toiminnon käytöstä ja yhdistämällä langattoman kaiuttimen Internetiin.
- 2 Yhdistä järjestelmä verkkoon langallisen lähiverkon kautta (sivu 21).**
Wireless Surround -toimintoa käytettäessä langaton lähiverkkotoiminto ei ole käytettävissä.
- 3 Asenna tarvittavat kaiuttimet ja kytkte niihin virta.**
- 4 Paina HOME.**
Päävalikko ilmestyy TV-näyttöön.
- 5 Valitse päävalikosta  [Setup].**
Asetusnäyttö avautuu TV-näyttöön.
- 6 Valitse [Wireless Surround Settings].**
- 7 Määritä asetukset toimimalla näyttöön tulevien ohjeiden mukaan.**

Vihje

Voit näyttää Wireless Surround -toiminnon asetusnäytön valitsemalla päävalikosta  [Wireless Surround].

Asetusten määrittäminen SongPalissa

- 1 Päivitä langaton kaiutin uusimpaan versioon.**
Wireless Surround -toimintoa käytettäessä langattoman kaiuttimen ohjelmistoa ei päivitetä automaattisesti. Voit suorittaa päivityksen poistamalla Wireless Surround -toiminnon käytöstä ja yhdistämällä langattoman kaiuttimen Internetiin.
- 2 Yhdistä järjestelmä verkkoon langallisen lähiverkon kautta (sivu 21).**
Wireless Surround -toimintoa käytettäessä langaton lähiverkkotoiminto ei ole käytettävissä.
- 3 Asenna tarvittavat kaiuttimet ja kytkte niihin virta.**
- 4 Valitse järjestelmä SongPalissa ja määritä asetukset toimimalla SongPalin ohjeiden mukaan.**

Huomautus

SongPalin asetukset ovat käytettävissä SongPalin versiossa 4.0 tai sitä uudemmissa versioissa. Lisätietoja SongPalin asentamisesta on kohdassa "SongPalin käyttäminen" (sivu 41).

Wireless Surround -toiminnon poistaminen käytöstä

Valitse päävalikosta  [Setup] - [Wireless Surround Settings] - [Stop Wireless Surround].

Eri toimintojen/asetusten käyttäminen

Kaiutinasetusten mukauttaminen tilaäänen käyttöä varten

Voit määrittää muun muassa kaiuttimien lähtötason ja niiden etäisyyden kuuntelupaikkaasi nähden parhaan mahdollisen tilaäänen tuottamiseksi. Oletusasetukset näkyvät alleviivattuina.

- 1 Paina HOME.**
Päävalikko ilmestyy TV-näyttöön.
- 2 Valitse päävalikosta  [Setup].**
Asetusnäyttö avautuu TV-näyttöön.
- 3 Valitse [Audio Settings] – [Speaker Settings].**
[Speaker Settings] -näyttö ilmestyy TV-näyttöön.
- 4 Määritä kaiutinasetukset.**
Valitse asetuskohde seuraavista vaihtoehdoista painamalla / ja  ja määritä sitten arvo ympäristön mukaan painamalla / ja .

[Distance]

Määritä kuuntelusijainnin ja kaiuttimien välinen etäisyys.

Voit määrittää arvoksi 0–10 metriä (0,1 metrin välein).

[Front]¹⁾: Määrittää etukaiuttimen etäisyyden.

[Subwoofer]¹⁾: Määrittää bassokaiuttimen etäisyyden.

[Surround L]²⁾: Määrittää vasemman takakaiuttimen etäisyyden.

[Surround R]²⁾: Määrittää oikean takakaiuttimen etäisyyden.

- 1) Tämä kohde ei tule näyttöön Wireless Surround -toimintoa käytettäessä.
- 2) Tämä kohde tulee näyttöön Wireless Surround -toimintoa käytettäessä.

Vihje

Voit muuttaa mittayksikköä (jalkaa tai metriä) painamalla väripainiketta (RED).

[Level]

Säädä kaiuttimien äänitasoa.

[Front]- ja [Subwoofer]-asetusten arvoksi voidaan määrittää -6,0–6,0 dB (0,5 dB:n välein).

[Surround L]*- ja [Surround R]*-asetusten arvoksi voidaan määrittää -10,0–10,0 dB (0,5 dB:n välein).

[Front]: Määrittää etukaiuttimen äänenvoimakkuustason.

[Subwoofer]: Määrittää bassokaiuttimen äänenvoimakkuustason.

[Surround L]*: Määrittää vasemman takakaiuttimen äänenvoimakkuustason.

[Surround R]*: Määrittää oikean takakaiuttimen äänenvoimakkuustason.

* Tämä kohde tulee näyttöön Wireless Surround -toimintoa käytettäessä.

[Test Tone]

Kaiuttimista toistetaan testiääni käytettävissä olevien kaiuttimien testaamista varten.

[Off]: Kaiuttimista ei toisteta testiääntä.

[On]: Testiääni toistetaan järjestyksessä jokaisesta kaiuttimesta.

Bassokaiuttimen langattoman yhteyden muodostaminen (LINK)

Muodosta bassokaiuttimen langaton yhteyden uudelleen.

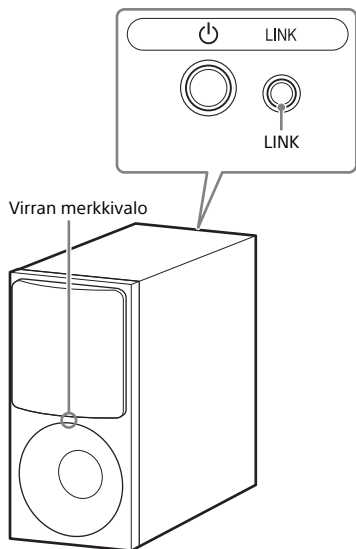

- 1 Paina HOME.**
Päävalikko ilmestyy TV-näyttöön.
- 2 Valitse päävalikosta [Setup].**
Asetusnäyttö avautuu TV-näyttöön.
- 3 Valitse [System Settings] – [Wireless Subwoofer Connection].**
[Wireless Subwoofer Connection] -näyttö ilmestyy TV-näyttöön.

- 4 Paina bassokaiuttimen takana olevaa LINK-painiketta.**
Bassokaiuttimen virran merkkivalo vilkkuu vihreänä.
Siirry seuraavaan vaiheeseen 1 minuutin kuluessa.
- 5 Valitse [Start].**
Linkin määrittäminen alkaa.
Palaa edelliseen näyttöön valitsemalla [Cancel].
- 6 Suorita linkin asetusten määrittäminen näyttöön tulevan viestin mukaan.**
Bassokaiuttimen virran merkkivalo palaa vihreänä.

Huomautuksia

- Jos viesti [Cannot set Link.] tulee näkyviin, noudata näyttöön tulevia ohjeita.
- Kun [Bluetooth Mode] -asetuksena on [Transmitter] ja BLUETOOTH-laite on yhdistetty järjestelmään, bassokaiuttimen langatonta yhteyttä ei voi muodostaa.

Pakattujen äänitiedostojen luonnollinen toistaminen (DSEE)

Tämä toiminto parantaa pakattujen äänitiedostojen äänenlaatua palauttamalla pakkausprosessissa poistetut korkeat äänet. Voit nauttia lähes alkuperäisen veroisesta luonnollisesta ja tilavasta äänestä. Toiminto on käytettävissä vain silloin, jos äänikentäksi valitaan [Music] (sivu 30).

- 1 Paina HOME.**
Päävalikko ilmestyy TV-näyttöön.
- 2 Valitse päävalikosta  [Setup].**
Asetusnäyttö avautuu TV-näyttöön.
- 3 Valitse [Audio Settings] – [DSEE].**
- 4 Valitse [On].**

Huomautuksia

- Toimintoa voi käyttää sellaisten kaksikanavaisten digitaalisten tulosignaalien kanssa, joiden näytteenottotaajuus on 44,1 kHz tai 48 kHz.
- Skaalauksen jälkeinen näytteenottotaajuus/bittisyvyys on 96 kHz / 24 bittiä.
- Tämä toiminto ei tue DSD-signaaleja.
- Tämä toiminto ei toimi analogista tuloa käytettäessä.
- Tämä toiminto ei toimi Wireless Surround -toimintoa tai Chromecast built-inia käytettäessä.

Multiplex-lähetysäänien kuunteleminen (AUDIO)

Voit kuunnella multiplex-lähetysääntä, jos järjestelmä vastaanottaa Dolby Digital -multiplex-lähetysignaalin.

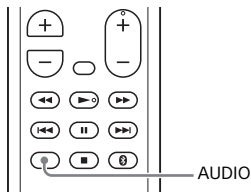

- 1 Paina AUDIO.**
Äänisignaali ilmestyy etupaneelin näyttöön.
- 2 Valitse haluttu äänisignaali painelemalla painiketta.**

Äänisignaali	Selitys
"MAIN"	Pääkielen ääni toistetaan.
"SUB"	Alikielen ääni toistetaan.
"MN/SB"	Sekä pääkielen että alikielen ääni toistetaan.

Huomautuksia

- Jos haluat vastaanottaa Dolby Digital -signaalia, liitä televisio tai muut laitteet optisella digitaali-kaapelilla (sisältyy toimitukseen) TV IN (OPTICAL) -liitäntään.
- Jos television HDMI IN -liitäntä tukee Audio Return Channel -toimintoa (sivu 52), voit vastaanottaa Dolby Digital -signaalin HDMI-kaapelin kautta.

Päälaitteen painikkeiden poistaminen käytöstä

Voit vähentää päälaitteen väärinkäytön vaaraa erityisesti lasten osalta poistamalla laitteen painikkeet käytöstä (lapsilukkotoiminto).

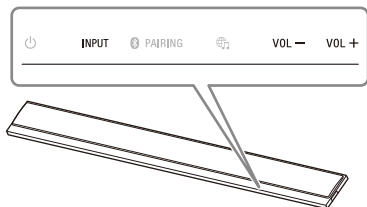

Paina VOL -, VOL + ja VOL - järjestyksessä, samalla kun pidät päälaitteen INPUT-painiketta painettuna.

Etupaneeliin ilmestyy "LOCK", ja päälaitteen painikkeet lakkaavat toimimasta.

Voit ohjata järjestelmää vain kauko-ohjaimella.

Lapsilukkotoiminnon peruuttaminen

Paina VOL -, VOL + ja VOL - järjestyksessä, samalla kun pidät päälaitteen INPUT-painiketta painettuna.

Etupaneelin näyttöön ilmestyy "UNLCK", ja lapsilukkotoiminto peruutetaan.

Huomautus

Lapsilukkotoiminto ei lukitse ⏻ (virta) -painiketta.

Etupaneelin näytön ja BLUETOOTH-ilmaisimen kirkkauden muuttaminen (DIMMER)

Voit muuttaa etupaneelin näytön ja BLUETOOTH-ilmaisimen kirkkautta.

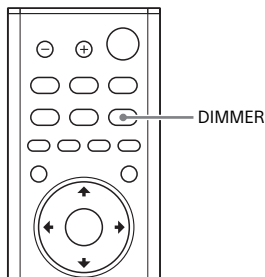

1 Paina DIMMER.

Näyttötila ilmestyy etupaneelin näyttöön.

2 Valitse haluttu näyttötila painelemalla painiketta.

Tila	Selitys
"BRIGHT"	Etupaneelin näyttö ja BLUETOOTH-ilmaisimien palavat kirkkaasti.
"DARK"	Etupaneelin näyttö ja BLUETOOTH-ilmaisimien palavat himmeästi.
"OFF"	Etupaneelin näyttö on sammutettu.

Huomautus

Etupaneelin näyttö sammutetaan, kun valitset "OFF"-asetuksen. Näyttö käynnistetään automaattisesti, kun painat jotakin painiketta, ja sammutetaan taas, jos et käytä järjestelmää noin 10 sekuntiin. Joissakin tapauksissa etupaneelin näyttö ei ehkä kuitenkaan sammu. Tällöin etupaneelin näytön kirkkaus on sama kuin "DARK"-asetusta käytettäessä.

Virransäästö valmiustilassa

Tarkista, että olet määrittänyt seuraavat asetukset:

- [Bluetooth Standby] -asetuksena on [Off] (sivu 57).
- [Standby Through] -asetuksena on [Off] (sivu 58).
- [Quick Start/Network Standby] -asetuksena on [Off] (sivu 59).

Control for HDMI -toiminnon käyttäminen

Kun liität Control for HDMI -toimintoa* tukevan laitteen, kuten television tai Blu-ray Disc -soittimen, HDMI-kaapelilla, voit helposti ohjata laitetta television kauko-ohjaimella. Control for HDMI -toiminnon kanssa voidaan käyttää seuraavia toimintoja:

- Järjestelmän virrankatkaisutoiminto
- Järjestelmän äänenhallintatoiminto
- TV Audio Input Mode
- Yhden kosketuksen toistotoiminto
- Valikon käyttäminen television kauko-ohjaimella
- HDMI Standby Through -virransäästöasetus.

Huomautus

Nämä toiminnot saattavat toimia myös muissa kuin Sony'n valmistamissa laitteissa, mutta niiden toimivuutta ei taata.

* Control for HDMI on CEC:n (Consumer Electronics Control) käyttämä standardi, jonka avulla HDMI (High-Definition Multimedia Interface) -laitteet voivat ohjata toisiaan.

Control for HDMI -toiminnon käytön valmistelemine

Määritä järjestelmän [System Settings] – [HDMI Settings] – [Control for HDMI] – asetukseksi [On] (sivu 58). Oletusasetus on [On].

Ota Control for HDMI -toiminnon asetukset televisiossa ja järjestelmään yhdistetyssä toisessa laitteessa käyttöön.

Vihje

Jos otat Control for HDMI (BRAVIA Sync) -toiminnon käyttöön, kun käytät Sonyn valmistamaa televisiota, järjestelmän Control for HDMI -toiminto otetaan myös automaattisesti käyttöön. Kun asetukset on määritetty, etupaneelin näyttöön ilmestyy ”DONE”.

Järjestelmän virrankatkaisutoiminto

Kun katkaiset television virran, järjestelmän virta katkeaa automaattisesti.

Määritä järjestelmän [System Settings] – [HDMI Settings] – [Standby Linked to TV] -asetukseksi [On] tai [Auto] (sivu 58). Oletusasetus on [Auto].

Huomautus

Laitteen tilasta riippuen liitetty laite ei ehkä sammu.

Järjestelmän äänenhallintatoiminto

Jos kytket järjestelmään virran katsoessasi televisiota, television ääni toistetaan järjestelmän kaiuttimista. Järjestelmän äänenvoimakkuutta voidaan säätää television kauko-ohjaimella.

Jos television ääni toistettiin edellisellä katselukerralla järjestelmän kaiuttimista, järjestelmään kytkeytyy automaattisesti virta, kun kytket jälleen televisioon virran.

Toiminnot voidaan suorittaa myös television valikosta. Lisätietoja on television käyttöohjeissa.

Huomautuksia

- Jos valittuna on muu kuin [TV], [HDMI1], [HDMI2] tai [HDMI3], ääni toistetaan vain televisiosta, kun television Twin Picture -toiminto on käytössä. Kun poistat Twin Picture -toiminnon käytöstä, ääni toistetaan järjestelmästä.
- TV-näytössä näkyvä järjestelmän äänenvoimakkuustason luku voi vaihdella televisiokohtaisesti. Televisiossa näytettävä äänenvoimakkuustason numero voi poiketa järjestelmän etupaneelin näytössä näytettävästä numerosta.
- Television asetuksista riippuen järjestelmän äänenhallintatoiminto ei ehkä ole käytettävissä. Lisätietoja on television käyttöohjeissa.

TV Audio Input Mode

Jos järjestelmä liitetään television Audio Return Channel (ARC) -toimintoa tukevaan HDMI IN -liitäntään, voit kuunnella television ääntä järjestelmän kaiuttimista optista digitaalikaapelia kytkemättä.

Määritä järjestelmässä [System Settings] – [HDMI Settings] – [TV Audio Input Mode] -asetukseksi [Auto] (sivu 58). Oletusasetus on [Auto].

Huomautus

Jos televisio ei tue Audio Return Channel -toimintoa, siihen on liitettävä optinen digitaalikaapeli (sisältyy toimitukseen) (perehdy mukana toimitettuun aloitusoppaaseen).

Yhden kosketuksen toistotoiminto

Kun toistat järjestelmään liitettyssä laitteessa (esimerkiksi Blu-ray Disc -soittimessa tai PlayStation®4:ssä) olevaa sisältöä, järjestelmään ja televisioon kytketään automaattisesti virta, järjestelmän tuloksi vaihdetaan toistettava laite ja ääni toistetaan järjestelmän kaiuttimista.

Huomautuksia

- Jos järjestelmän [System Settings] – [HDMI Settings] – [Standby Through] -asetuksena on [On] tai [Auto] ja television ääni toistettiin television kaiuttimista, kun viimeksi katselit televisiota, järjestelmä ei käynnisty, ja ääni sekä kuva toistetaan televisiosta, vaikka toistat laitteessa olevaa sisältöä (sivu 58).
- Televisiosta riippuen toistettavan sisällön alkuosaa ei ehkä toisteta oikein.

Valikon käyttäminen television kauko-ohjaimella

Voit valita järjestelmän kauko-ohjaimen SYNC MENU -painikkeella ja käyttää järjestelmää.

Tätä toimintoa voidaan käyttää, jos televisio tukee linkkivalikkoa. Lisätietoja on television käyttöohjeissa.

Huomautuksia

- Television linkkivalikossa televisio tunnistaa järjestelmän nimellä "Player".
- Jotkin toiminnot eivät ehkä ole käytettävissä joissakin televisioissa.

HDMI Standby Through -virransäästöasetus

HDMI Standby Through -virransäästöasetus (sivu 58) on toiminto, jonka avulla voit nauttia liitetyn laitteen äänestä ja kuvasta järjestelmän virtaa kytkemättä. Määritä [System Settings] – [HDMI Settings] – [Standby Through] -asetukseksi [Auto] (sivu 58). Oletusasetus on [Auto].

Huomautus

Jos järjestelmään liitetyn laitteen kuva ei näy televisiossa, määritä [Standby Through] -asetukseksi [On]. Jos liität muun kuin Sonyn valmistaman television, suosittelemme, että valitset tämän asetuksen.

BRAVIA Sync -toiminnon käyttäminen

Control for HDMI -toiminnon lisäksi voit käyttää BRAVIA Sync -toimintoa tukevilla laitteissa myös seuraavia toimintoja:

- Scene Select -toiminto
- kotiteatterin ohjaustoiminto
- kaiunpoistotoiminto
- kielen seuranta.

Huomautus

Nämä toiminnot ovat Sonyn kehittämiä toimintoja. Ne eivät toimi muissa kuin Sonyn valmistamissa tuotteissa.

Scene Select -toiminto

Järjestelmän äänikenttä vaihdetaan automaattisesti television Scene Select -toiminnon asetusten mukaan.

Lisätietoja on television käyttöohjeissa. Määritä äänikentäksi [ClearAudio+] (sivu 30).

Kotiteatterin ohjaustoiminto

Kun käytät kotiteatterin ohjaustoimintoa tukevaa televisiota, muun muassa järjestelmän määrittäminen, äänikenttäasetusten määrittäminen ja tulon vaihtaminen voidaan suorittaa television tuloa vaihtamatta.

Tätä toimintoa voidaan käyttää, kun televisio on yhteydessä Internetiin. Lisätietoja on television käyttöohjeissa.

Kaiunpoistotoiminto

Kaikua vähennetään, kun käytät sosiaalista katselutoimintoa, esimerkiksi Skypea, televisio-ohjelmia katsottaessa. Tätä toimintoa voidaan käyttää, jos televisio tukee sosiaalista katselutoimintoa. Lisätietoja on television käyttöohjeissa.

Huomautuksia

- Jos järjestelmän tulona on sosiaalista katselutoimintoa käytettäessä [HDMI1], [HDMI2] tai [HDMI3], tuloksi vaihdetaan automaattisesti [TV]. Sosiaalisen katselutoiminnon ja televisio-ohjelman ääni toistetaan järjestelmän kaiuttimista.
- Ääni toistetaan vain television kaiuttimesta, jos järjestelmän tulona on sosiaalista katselutoimintoa käytettäessä muu kuin [TV], [HDMI1], [HDMI2] tai [HDMI3].
- Tätä toimintoa ei voi käyttää, kun ääni toistetaan televisiosta.











Kielen seuranta

Kun vaihdat television kuvaruutunäytön kielen, myös järjestelmän kuvaruutunäytön kieli vaihdetaan.

Asetusnäytön käyttäminen

Voit säätää eri toimintojen asetuksia, muun muassa kuvaa ja ääntä. Oletusasetukset näkyvät alleviivattuina.

- 1 Paina HOME.**
Päävalikko ilmestyy TV-näyttöön.
- 2 Valitse päävalikosta  [Setup].**
Asetusnäyttö avautuu TV-näyttöön.
- 3 Valitse asetuskohde.**

Asetuskohde	Selitys
 [Software Update]	Päivittää järjestelmän ohjelmiston. (sivu 55)
 [Screen Settings]	Tekee näyttöasetukset television tyyppin mukaan. (sivu 55)
 [Audio Settings]	Tekee ääniasetukset liitännöiden mukaan. (sivu 56)
 [Bluetooth Settings]	Tekee BLUETOOTH-toiminnon lisäasetukset. (sivu 56)
 [Wireless Surround Settings]	Tekee Wireless Surround -toiminnon asetuksen. (sivu 58)
 [System Settings]	Tekee järjestelmään liittyvät asetukset. (sivu 58)
 [Network Settings]	Tekee Internet- ja kotiverkkoasetukset. (sivu 59)
 [Input Skip Setting]	Tekee tulon ohitusasetukset kutakin tuloa varten. (sivu 60)
 [Easy Setup]	Suorittaa Easy Setup -toiminnon uudelleen ja tekee perusasetukset. (sivu 60)
 [Resetting]	Palauttaa järjestelmän tehtaan oletusasetuksiin. (sivu 60)

[Software Update]

Päivittämällä ohjelmiston uusimpaan versioon voit nauttia laitteen uusimmista toiminnoista.

Lisätietoja päivitystoiminnoista on seuraavassa verkkosivustossa: www.sony.eu/support

Huomautuksia

- Päivitysten suorittamiseen Internetin kautta vaaditaan Internet-ympäristö.
- Ohjelmistopäivityksen aikana etupaneelin näytössä lukee "UPDT". Päivityksen suorittamisen jälkeen järjestelmä käynnistyy automaattisesti uudelleen. Älä käynnistä tai sammuta järjestelmää tai käytä järjestelmää tai televisiota, kun päivitys on meneillään. Odota, kunnes ohjelmistopäivitys on suoritettu loppuun.
- Määritä [Auto Update] -asetukseksi [On], kun haluat suorittaa ohjelmistopäivitykset automaattisesti (sivu 59). Päivityksen tiedoista riippuen ohjelmistopäivitys voidaan suorittaa myös silloin, kun valitset [Auto Update] -asetukseksi [Off].

[Update via Internet]

Päivittää järjestelmän ohjelmiston käytettävissä olevan verkon kautta. Noudata näyttöön tulevia ohjeita. Varmista, että verkko on yhteydessä Internetiin.

[Update via USB Memory]

Päivittää ohjelmiston USB-muistitikulta. Varmista, että ohjelmistopäivityskansion nimi on "UPDATE".

[Screen Settings]

[Output Video Resolution]

[Auto]: Toistaa videosignaalin television tai yhdistetyn laitteen tarkkuuden mukaan.

[480p/576p]*: Toistaa 480p:n/576p:n videosignaalin.

* Jos toistettavan sisällön värijärjestelmä on NTSC, videosignaalit voidaan muuntaa tarkkuudeltaan vain [480p]-muotoon.

[YCbCr/RGB (HDMI)]

[Auto]: Tunnistaa automaattisesti ulkoisen laitteen tyyppin ja vaihtaa sitten väriasetusta sen mukaan.

[RGB]: Valitse tämä asetus, jos liität järjestelmän HDCP-yhteensopivalla DVI-liitännällä varustettuun laitteeseen.

[Video Direct]

Voit poistaa järjestelmän kuvaruutunäytön (OSD) käytöstä, kun [HDMI1]-, [HDMI2]- tai [HDMI3]-tulo on valittuna.

Tästä on hyötyä, kun pelaat peliä, sillä voit nauttia pelin näytöstä parhaalla mahdollisella tavalla.

[On]: Poistaa kuvaruutunäytön käytöstä. Tietoja ei näytetä TV-näytössä, eivätkä OPTIONS- ja DISPLAY-painikkeet toimi.

[Off]: Näyttää tiedot vain TV-näytössä, kun muutat asetuksia, esimerkiksi kun valitset äänikentän.

[Audio Settings]

[Speaker Settings]

Voit määrittää kaiutinasetukset parhaan mahdollisen tilaänen tuottamiseksi. Lisätietoja on kohdassa "Kaiutinasetusten mukauttaminen tilaänen käyttöä varten" (sivu 46).

[DSEE]

Toiminto on käytettävissä vain silloin, jos äänikentäksi valitaan [Music].

[On]: Parantaa äänenlaatua palauttamalla korkeat äänet (sivu 48).
[Off]: Ei käytössä

[Audio DRC]

Voit pakata ääniraidan dynaamisen alueen.

[Auto]: Pakkaa Dolby TrueHD -koodatun äänen automaattisesti.

[On]: Järjestelmä toistaa Dolby-ääniraidan dynaamisen äänialueen tallennusinsinööriin tarkoittamalla tavalla.

[Off]: Dynaamista aluetta ei pakata.

[Audio Output]

Voit valita äänisignaalin toistotavan.

[Speaker]: Monikanavaääni toistetaan vain järjestelmän kaiuttimilla.

[Speaker + HDMI]: Monikanavaääni toistetaan järjestelmän kaiuttimilla ja kaksikanavaiset lineaariset PCM-signaalit HDMI OUT (ARC) -liitännän kautta.

Huomautus

Kun [Control for HDMI] -asetuksena on [On] (sivu 58), [Audio Output] -asetukseksi määritetään automaattisesti [Speaker + HDMI], eikä tätä asetusta voi muuttaa.

[Sound Effect]

Voit ottaa äänitehosteen, kuten äänikentän, käyttöön tai poistaa sen käytöstä.

[Sound Field On]: Ottaa kaikki äänitehosteet käyttöön.

[DTS Neo:6 Cinema]/[DTS Neo:6 Music]: Suorittaa DTS Neo:6 Cinema/Music -tilan purkamisen. Kaksikanavaisen äänilähteen tapauksessa järjestelmä simuloi kaksikanavaisen äänilähteen tilaänen ja tuottaa monikanavaisen äänen. Monikanavaisen äänilähteen tapauksessa järjestelmä toistaa äänen kaiuttimista äänilähteen kanavamäärän mukaan.

Huomautus

Tämä asetus voidaan valita vain Wireless Surround -toimintoa käytettäessä.

[Bluetooth Settings]

[Bluetooth Mode]

Voit nauttia BLUETOOTH-laitteesta olevasta sisällöstä käyttämällä tätä järjestelmää tai kuuntelemalla tämän järjestelmän ääntä BLUETOOTH-toimintoa tukevilla kuulokkeilla.

[Receiver]: Järjestelmä on vastaanotintilassa, jossa se pystyy vastaanottamaan ja toistamaan ääntä BLUETOOTH-laitteesta.

[Transmitter]: Järjestelmä on lähetintilassa, jossa se pystyy lähettämään ääntä BLUETOOTH-toimintoa tukevilla kuulokkeilla.

Jos vaihdat järjestelmän tulon, etupaneelin näyttöön ilmestyy "BT TX".
[Off]: BLUETOOTH-toiminto poistetaan käytöstä, eikä [Bluetooth Audio] -tuloa voi valita.

Huomautus

Yhden kosketuksen toiminnolla voit muodostaa yhteyden BLUETOOTH-laitteeseen* myös silloin, kun [Bluetooth Mode] -asetukseksi on määritetty [Off].

* Vain mobiililaitteet, kuten älypuhelin, tablet-laite ja WALKMAN®-laite

[Device List]

Näyttää pariksi liitettyjen ja havaittujen BLUETOOTH-vastaanottimien (SNK-laitteiden) luettelon, kun [Bluetooth Mode] -asetukseksi on määritetty [Transmitter].

[Bluetooth Standby]

Voit asettaa [Bluetooth Standby] -tilan siten, että järjestelmä voidaan käynnistää BLUETOOTH-laitteella myös silloin, kun järjestelmä on valmiustilassa. Tämä toiminto on käytettävissä vain silloin, jos [Bluetooth Mode] -asetukseksi on määritetty [Receiver] tai [Transmitter].
[On]: Järjestelmän virta kytkeytyy automaattisesti, kun pyydät BLUETOOTH-yhteyden muodostamista pariksi liitetystä BLUETOOTH-laitteesta.
[Off]: Ei käytössä

[Bluetooth Codec - AAC]

Tämä toiminto on käytettävissä vain silloin, jos [Bluetooth Mode] -asetukseksi on määritetty [Receiver] tai [Transmitter].
[On]: Ota AAC-pakkausmuoto käyttöön.
[Off]: Poista AAC-pakkausmuoto käytöstä.

Huomautuksia

- Kun AAC on käytössä ja laite tukee AAC-muotoa, järjestelmä tuottaa laadukkaamman äänen.
- Kun muodostat yhteyden BLUETOOTH-toimintoa tukeviin kuulokkeisiin, tätä asetusta ei voi muuttaa.

[Bluetooth Codec - LDAC]

Tämä toiminto on käytettävissä vain silloin, jos [Bluetooth Mode] -asetukseksi on määritetty [Receiver] tai [Transmitter].

[On]: Ota LDAC-pakkausmuoto käyttöön.

[Off]: Poista LDAC-pakkausmuoto käytöstä.

Huomautuksia

- Kun LDAC on käytössä ja laite tukee LDAC-muotoa, järjestelmä tuottaa tavallista laadukkaamman äänen.
- Kun muodostat yhteyden BLUETOOTH-toimintoa tukeviin kuulokkeisiin, tätä asetusta ei voi muuttaa.

[Wireless Playback Quality]

Voit määrittää LDAC-toiston tiedonsiirtonopeuden. Tämä toiminto on käytettävissä vain silloin, jos [Bluetooth Mode] -asetukseksi on määritetty [Transmitter] ja [Bluetooth Codec - LDAC] -asetukseksi on määritetty [On].

[Auto]: Tiedonsiirtonopeutta muutetaan automaattisesti käyttöympäristön mukaan. Jos äänentoisto on tätä tilaa käytettäessä epävakaata, käytä kolmea muuta tilaa.

[Sound Quality]: Käytetään suurinta mahdollista bittinopeutta. Ääni lähetetään tavallista laadukkaampana, mutta äänentoisto voi joskus muuttua epävakaaksi, kun linkin laatu ei ole tarpeeksi hyvä.

[Standard]: Käytetään keskimmäistä bittinopeutta. Siinä äänenlaatu ja toiston vakaus ovat tasapainossa keskenään.

[Connection]: Korostetaan vakautta. Äänenlaatu voi olla hyväksyttävä ja yhteyden tila on todennäköisesti vakaa. Jos yhteys on epävakaata, suosittelemme tämän asetuksen käyttöö.



Wireless Surround Settings

Tämän asetuksen ollessa valittuna langattomia kaiuttimia (eivät sisälly toimitukseen) voidaan käyttää järjestelmän tilaäänikaiuttimina. Lisätietoja on kohdassa "Takakaiuttimien lisääminen (Wireless Surround)" (sivu 44).



System Settings

OSD Language

Voit valita järjestelmän kuvaruutunäytölle haluamasi kielen.

Wireless Subwoofer Connection

Voit muodostaa bassokaiuttimen langattoman yhteyden uudelleen. Lisätietoja on kohdassa "Bassokaiuttimen langattoman yhteyden muodostaminen (LINK)" (sivu 47).

HDMI Settings

- [Control for HDMI] (sivu 51)
[On]: Control for HDMI -toiminto on käytössä. HDMI-kaapelilla yhdistetyt laitteet voivat ohjata toisiaan.
[Off]: Ei käytössä
- [Standby Linked to TV] (sivu 51)
Tämä toiminto on käytettävissä, jos [Control for HDMI] -asetukseksi on määritetty [On].
[Auto]: Jos järjestelmän tulona on [TV], [HDMI1], [HDMI2] tai [HDMI3], järjestelmä sammuu automaattisesti, kun katkaiset television virran.
[On]: Järjestelmä sammuu automaattisesti tulon katsomatta, kun katkaiset television virran.
[Off]: Järjestelmä ei sammuu, kun katkaiset television virran.

- [Standby Through] (sivu 52)
Tämä toiminto on käytettävissä, jos [Control for HDMI] -asetukseksi on määritetty [On].
[Auto]: Signaali toistetaan järjestelmän HDMI OUT (ARC) -liitännän kautta, kun television virta on kytkettyä, mutta järjestelmä on sammutettu. Järjestelmän valmiustilan virrankulutusta voidaan vähentää entisestään määrittämällä asetukseksi [On].
[On]: Signaali toistetaan aina järjestelmän HDMI OUT (ARC) -liitännän kautta, kun järjestelmä on sammutettu. Jos liität muun kuin Sonyn valmistaman television, suosittelemme, että valitset tämän asetuksen.
[Off]: Signaaleja ei toisteta järjestelmän HDMI OUT (ARC) -liitännän kautta, kun järjestelmä on sammutettu. Kytke järjestelmään virta, jotta voit nauttia järjestelmään liitetyn laitteen televisiosisällöstä. Järjestelmän valmiustilan virrankulutusta voidaan vähentää entisestään määrittämällä asetukseksi [On].
- [TV Audio Input Mode] (sivu 52)
Määritä tämä toiminto, kun järjestelmä on liitetty television Audio Return Channel -toimintoa tukevaan HDMI IN -liitäntään. Audio Return Channel -toiminto on käytettävissä, jos [Control for HDMI] -asetukseksi on määritetty [On].
[Auto]: Voit kuunnella television ääntä järjestelmän kaiuttimien kautta.
[Optical]: Käytä tätä asetusta, kun optinen digitaalikaapeli on liitettyä.
- [HDMI Signal Format]
Voit valita tulosignaalin HDMI-signaalinmuodon. Lisätietoja on kohdassa "HDMI-signaalinmuodon määrittäminen 4K-videosisällön katselua varten" (sivu 20).

[Quick Start/Network Standby]

[On]: Lyhentää käynnistysaikaa, kun järjestelmä on valmiustilassa. Voit antaa verkon kautta yhdistetyn laitteen käynnistää järjestelmän, kun järjestelmä on valmiustilassa.

[Off]: Ei käytössä

[Auto Standby]

[On]: Ottaa [Auto Standby] -toiminnon käyttöön. Jos järjestelmää ei käytetä noin 20 minuuttiin, se siirtyä automaattisesti valmiustilaan.

[Off]: Ei käytössä

[Software Update Notification]

[On]: Asettaa järjestelmän ilmoittamaan sinulle uusimman ohjelmistoversion tiedot (sivu 55).

[Off]: Ei käytössä

[Auto Update Settings]

- [Auto Update]

[On]: Ohjelmistopäivitys suoritetaan klo 02.00–05.00 paikallista aikaa käyttämällä valittua [Time Zone] -asetusta, kun järjestelmä ei ole käytössä. Jos valitset [Quick Start/Network Standby] -asetukseksi [Off], ohjelmistopäivitys suoritetaan järjestelmän virran katkaisemisen jälkeen.

[Off]: Ei käytössä

- [Time Zone]

Valitse maa/alue.

Huomautuksia

- Päivityksen tiedoista riippuen ohjelmistopäivitys voidaan suorittaa myös silloin, kun valitset [Auto Update] -asetukseksi [Off].
- Ohjelmistopäivitys suoritetaan automaattisesti 11 päivän kuluessa uuden ohjelmistoversion julkaisemisesta.

[Device Name]

Voit muuttaa järjestelmän nimen mielesi mukaan, jotta se on helpompi tunnistaa [Bluetooth Audio] -toimintoa käytettäessä. Nimeä käytetään myös muiden verkkotoimintojen, kuten Home Network -toiminnon, kanssa. Kirjoita nimi näyttönäppäimistöllä noudattamalla näytössä näkyviä ohjeita.

[System Information]

Voit näyttää järjestelmän ohjelmistoversion tiedot ja MAC-osoitteen.

[Software License Information]

Voit näyttää ohjelmiston käyttöoikeustiedot.

[Network Settings]

[Internet Settings]

Yhdistä järjestelmä verkkoon etukäteen.

[Wired Setup]: Valitse tämä asetus, kun liität laajakaistareitittimen lähiverkkokaapelilla. Kun valitset tämän asetuksen, järjestelmän langaton lähiverkkotoiminto poistetaan automaattisesti käytöstä.

[Wireless Setup]: Valitse tämä asetus, kun käytät järjestelmän sisäänrakennettua Wi-Fi-toimintoa langattoman verkkoyhteyden muodostamiseen.

Vihje

Lisätietoja saat käymällä seuraavassa sivustossa ja perehtymällä usein kysytyihin kysymyksiin:
www.sony.eu/support

[Network Connection Status]

Näyttää nykyisen verkon yhteytilan.

[Network Connection Diagnostics]

Voit suorittaa verkon vianmäärityksen ja tarkistaa, onko verkkoyhteys muodostettu oikein.

[Connection Server Settings]

Määrittää, näytetäänkö yhdistetty Home Network -palvelin.

[Auto Home Network Access Permission]

[On]: Sallii juuri havaitun Home Network -ohjaimen automaattisen käytön.

[Off]: Ei käytössä

[Home Network Access Control]

Näyttää Home Network -ohjainta tukevien tuotteiden luettelon ja määrittää, hyväksytäänkö komennot luettelossa olevilta ohjaimilta.

[External Control]

[On]: Antaa kodin automaattisen ohjaimen ohjata järjestelmää.

[Off]: Ei käytössä

[Input Skip Setting]

Asetuksen ohitus on kätevä toiminto, jonka avulla voit ohittaa käyttämättömät tulot, kun valitset toiminnon painamalla INPUT +/- -painiketta.

[Do not skip]: Järjestelmä ei ohita valittua tuloa.

[Skip]: Järjestelmä ohittaa valitun tulon.

Huomautus

Jos painat INPUT +/- -painiketta, kun päävalikko on avattuna, tulon kuvake näkyy himmennettynä, jos sen asetukseksi on määritetty [Skip].

Vihje

Voit suorittaa [Input Skip Setting] -toiminnon asetusvalikosta (sivu 61).

[Easy Setup]

Suorittaa [Easy Setup] -toiminnon, joka helpottaa järjestelmän ensimmäisten perusasetusten ja verkon perusasetusten tekemistä. Noudata näytössä näkyviä ohjeita.

[Resetting]

[Reset to Factory Default Settings]

Voit palauttaa järjestelmäasetukset tehtaan oletusasetuksiin valitsemalla asetusryhmän. Kaikki ryhmän asetukset palautetaan.

[Initialise Personal Information]

Voit poistaa järjestelmään tallennetut henkilökohtaiset tietosi.

Huomautus

Jos hävität, siirrät tai myyt tämän järjestelmän, poista turvallisuussyistä kaikki henkilökohtaiset tiedot. Huolehdi tarvittavista turvatoimista, kirjaudu esimerkiksi ulos verkkopalvelun käytön jälkeen.

Asetusvalikon luettelo

Painamalla OPTIONS-painiketta voit käyttää erilaisia asetuksia ja toistotoimintoja. Käytettävissä olevat toiminnot vaihtelevat tilanteen mukaan.

Toiminto	Selitys
[A/V SYNC]	Säätää kuvan ja äänen välistä viivettä. Äänilähtöä voidaan viivästyttää (sivu 32).
[Sound Field]	Muuttaa äänikentän asetusta (sivu 30).
[Night]	Valitsee yötilan (sivu 31).
[Voice]	Valitsee puhetilän (sivu 31).
[Input Skip Setting]	Ohittaa käyttämättömät tulot, kun toiminto valitaan painamalla INPUT +/- -painiketta (sivu 60).
[Input Label Setting]	Muuttaa päävalikossa näkyvän [HDMI1]-, [HDMI2]- tai [HDMI3]-tulon nimen (sivu 27).
[Repeat Setting]	Otaa toistuvan toiston käyttöön.
[Shuffle Setting]	Otaa satunnaistoiston käyttöön.
[Play/Stop]	Aloittaa tai pysäyttää toiston.
[Play from start]	Toistaa kohteen alusta.

Vianmääritys

Vianmääritys

Jos jokin seuraavista ongelmista ilmenee järjestelmän käytön aikana, yritä ratkaista ongelma näiden vianmääritysohjeiden avulla, ennen kuin viet järjestelmän huoltoon.

Jos ongelma ei ratkea, ota yhteyttä lähimpään Sony-jälleenmyyjään. Kun viet järjestelmän huoltoon, ota mukaan sekä päälaite että bassokaiutin, vaikka ongelma vaikuttaisi koskevan vain toista näistä.

Virta

Järjestelmä ei saa virtaa.

- Varmista, että verkkovirtajohto on liitetty kunnolla.
- Irrota verkkovirtajohto pistorasiasta, odota useita minuutteja ja liitä virtajohto takaisin pistorasiaan.

Järjestelmä ei käynnisty, vaikka television virta kytketään.

- Määritä [System Settings] – [HDMI Settings] – [Control for HDMI] -asetukseksi [On] (sivu 58). Television on tuettava Control for HDMI -toimintoa (sivu 50). Lisätietoja on television käyttöohjeissa.
- Tarkista television kaiutinasetukset. Järjestelmä synkronoidaan television kaiutinasetusten kanssa. Lisätietoja on television käyttöohjeissa.
- Jos ääni toistettiin edellisellä kerralla television kaiuttimista, järjestelmä ei käynnisty, vaikka television virta kytketään.

Järjestelmä sammuu, kun television virta katkaistaan.

- Tarkista [System Settings] – [HDMI Settings] – [Standby Linked to TV] -kohdan asetus (sivu 58). Kun [Standby Linked to TV] -asetuksena on [On], järjestelmä sammuu automaattisesti tuloon katsomatta, kun katkaiset television virran.

Järjestelmä ei sammua, vaikka television virta katkaistaan.

- Tarkista [System Settings] – [HDMI Settings] – [Standby Linked to TV] -kohdan asetus (sivu 58). Jos haluat sammuttaa järjestelmän automaattisesti tuloon katsomatta, kun katkaiset television virran, määritä [Standby Linked to TV] -asetukseksi [On]. Television on tuettava Control for HDMI -toimintoa (sivu 50). Lisätietoja on television käyttöohjeissa.

Kuva

Kuvaa ei ole tai kuvaa ei toisteta oikein.

- Valitse oikea tulo (sivu 15).
- Jos kuvaa ei ole, kun TV-tulo on valittuna, valitse haluamasi TV-kanava television kauko-ohjaimella.
- Jos kuvaa ei ole, kun HDMI IN 1/2/3 -tulo on valittuna, paina liitetyn laitteen toistopainiketta.
- Irrota HDMI-kaapeli ja liitä se uudelleen. Varmista, että kaapeli on liitetty kunnolla.
- Voit asettaa videotulon tarkkuusasetuksen alimmalle tasolle pitämällä päälaitteen INPUT-painiketta painettuna ja painamalla VOL +, VOL – ja VOL +.
- Kun liitetyn laitteen kuva ei näy tai liitetyn laitteen kuvaa ei toisteta oikein, määritä [System Settings] – [HDMI Settings] –

[HDMI Signal Format] -asetukseksi [Standard format] (sivu 20).

- Jos liität HDCP 2.2 -yhteensopivan laitteen, varmista, että liität laitteen järjestelmän HDMI IN -liitäntään ja television järjestelmän HDMI OUT -liitäntään.
- Järjestelmä on liitetty tulolaitteeseen, joka ei ole HDCP (High-bandwidth Digital Content Protection) -yhteensopiva. Tarkista tässä tilanteessa liitetyn laitteen tekniset tiedot.

HDMI IN 1/2/3 -liitännän kautta toistettu 3D-sisältö ei näy TV-näytössä.

- Joissakin televisioissa tai videolaitteissa 3D-sisältöä ei välttämättä näytetä. Tarkista tuettu HDMI-videomuoto (sivu 76).

HDMI IN 1/2/3 -liitännän kautta toistettu 4K-videosisältö ei näy TV-näytössä.

- Joissakin televisioissa tai videolaitteissa 4K-videosisältöä ei välttämättä näytetä. Tarkista television ja videolaitteen kuvaominaisuudet ja -asetukset.
- Kuva ei ehkä näy oikein, jos [HDMI Signal Format] -asetusta muutetaan. Vaihda tällöin asetukseksi [Standard format] (sivu 20).
- Käytä 18 Gb/s:n Ethernet-yhteyttä tukevaa Premium High Speed HDMI -kaapelia tai Ethernet-yhteyttä tukevaa High Speed HDMI -kaapelia (sivu 76).

Kuvaa ei näytetä koko TV-näytössä.

- Mediasisällön kuvasuhde on kiinteä.

HDMI-liitännän kautta toistetut kuvat ovat vääristyneitä.

- HDMI-liitäntään kytketyn laitteen videokuva voi olla vääristynyt. Määritä tällöin [Video Direct] -asetukseksi [On] (sivu 55).

Televisiosta ei tule kuvaa ja ääntä, kun järjestelmän virtaa ei ole kytketty.

- Määritä järjestelmän [System Settings] – [HDMI Settings] – [Control for HDMI] -asetukseksi [On] ja sitten [Standby Through] -asetukseksi [Auto] tai [On] (sivu 58).
- Kytke järjestelmään virta ja vaihda tuloksi sisältöä toistavan laitteen tulo.
- Jos liitettynä on muita kuin Sony:n valmistamia, Control for HDMI -toimintoa tukevia laitteita, määritä [System Settings] – [HDMI Settings] – [Standby Through] -asetukseksi [On] (sivu 58).

HDR-sisältöä ei voi näyttää HDR-muodossa.

- Tarkista television ja liitetyn laitteen asetukset. Lisätietoja on television ja liitetyn laitteen käyttöohjeissa.
- Jotkin laitteet voivat muuntaa HDR-sisällön SDR-muotoon, jos kaistanleveys ei riitä. Määritä tällöin [System Settings] – [HDMI Settings] – [HDMI Signal Format] -asetukseksi [Enhanced format], jos televisio ja liitetty laite tukevat jopa 18 Gb/s:n kaistanleveyttä (sivu 20). Kun valitset [Enhanced format], käytä 18 Gb/s:n Ethernet-yhteyttä tukevaa Premium High Speed HDMI -kaapelia (sivu 76).

Ääni

Television ääntä ei toisteta järjestelmän kautta.

- Tarkista järjestelmään ja televisioon liitetyn HDMI-kaapelin, optisen digitaalikaapelin tai analogisen äänikaapelin tyyppi ja liitäntä (perehdy mukana toimitettuun aloitusoppaaseen).

- Kun järjestelmä ja televisio on yhdistetty HDMI-kaapelilla, tarkista seuraavat asiat:
 - Liitetyn television HDMI-liitännässä on merkintä "ARC".
 - Television Control for HDMI -toiminto on käytössä.
 - Järjestelmän [Control for HDMI] -asetukseksi on määritetty [On] ja [TV Audio Input Mode] -asetukseksi on määritetty [Auto] (sivu 58).
- Jos televisio ei tue Audio Return Channel -toimintoa, liitä optinen digitaalikaapeli (sisältyy toimitukseen) (perehdy mukana toimitettuun aloitusoppaaseen). Jos televisio ei tue Audio Return Channel -toimintoa, television ääntä ei toisteta järjestelmästä, vaikka järjestelmä olisi liitetty television HDMI IN -liitännään.
- Vaihda järjestelmän tuloksi [TV]. Kun yhdistät järjestelmän ja television analogisella äänikaapelilla (lisävaruste), vaihda järjestelmän tuloksi [Analog] (sivu 15).
- Lisää järjestelmän äänenvoimakkuutta tai poista mykistys käytöstä.
- Jos televisioon liitetyn kaapeli-/satelliittivirittimen ääntä ei toisteta, liitä laite järjestelmän HDMI IN -liitännään ja vaihda järjestelmän tuloksi liitetyn laitteen tulo (HDMI IN 1/2/3) (perehdy mukana toimitettuun aloitusoppaaseen).
- Television ja järjestelmän liittämisjärjestyksen mukaan järjestelmä voidaan mykistää, ja järjestelmän etupaneelin näyttöön voi ilmestyä teksti "MUTING". Käynnistä tällöin ensin televisio ja sitten järjestelmä.
- Määritä television (BRAVIA) kaiuttimien asetukseksi Audio System. Lisätietoja television määrittämisestä on television käyttöohjeissa.

Televisiosta ei tule kuvaa ja ääntä, kun järjestelmän virtaa ei ole kytketty.

- Määritä järjestelmän [System Settings] – [HDMI Settings] – [Control for HDMI] -asetukseksi [On] ja sitten [Standby Through] -asetukseksi [Auto] tai [On] (sivu 58).
- Kytke järjestelmään virta ja vaihda tuloksi sisältöä toistavan laitteen tulo.
- Jos liitettynä on muita kuin Sonyn valmistamia, Control for HDMI -toimintoa tukevia laitteita, määritä [System Settings] – [HDMI Settings] – [Standby Through] -asetukseksi [On] (sivu 58).

Ääni kuuluu sekä järjestelmästä että televisiosta.

- Mykistä järjestelmän tai television ääni.

Järjestelmän kautta toistetussa television äänessä on viivettä kuvaan verrattuna.

- Määritä [A/V SYNC] -asetukseksi 0 ms, jos alueeksi on valittu 25–300 ms (sivu 32).

Ääntä ei kuulu, tai järjestelmään liitetyn laitteen ääni kuuluu vain hyvin hiljaisena.

- Paina kauko-ohjaimen \triangleleft + -painiketta ja tarkista äänenvoimakkuuden taso (sivu 13).
- Peruuta mykistystoiminto painamalla kauko-ohjaimen \times - tai \triangleleft + -painiketta (sivu 13).
- Varmista, että oikea tulolähde on valittuna. Voit kokeilla muita tulolähteitä painamalla kauko-ohjaimen INPUT +/- -painiketta useita kertoja (sivu 13).
- Tarkista, että järjestelmän ja liitetyn laitteen kaikki kaapelit ja johdot on kytketty kunnolla.
- Kun toistat kopiosuojatekniikan (HDCP) kanssa yhteensopivaa sisältöä, sitä ei ehkä toisteta järjestelmästä.

→ Määritä [System Settings] – [HDMI Settings] – [HDMI Signal Format] -asetukseksi [Standard format] (sivu 20).

Tilaaänitehoste ei toimi.

- Tulosignaalin ja äänikentän asetuksen mukaan tilaaänen käsittely ei välttämättä toimi halutulla tavalla. Ohjelman tai levyn tilaaänitehoste saattaa olla hyvin hienovarainen.
- Jos haluat toistaa monikanavaista ääntä, tarkista järjestelmään liitetyn laitteen digitaaliäänilähdön asetus. Lisätietoja on liitettyjen laitteiden mukana toimitetuissa käyttöohjeissa.

Äänessä on viivettä kuvaan verrattuna.

- Kun [TV]-, [HDMI1]-, [HDMI2]-, [HDMI3]- tai [Analog]-tulon ääntä toistetaan Wireless Multi Room -toiminnolla, äänessä on viivettä kuvaan verrattuna. Jos äänen ja kuvan välinen viive häiritsee sinua, poista Wireless Multi Room -toiminto käytöstä.

Bassokaiutin

Bassokaiuttimesta ei kuulu ääntä, tai ääni on hyvin hiljainen.

- Paina kauko-ohjaimen SW ◀ + -painiketta ja lisää bassokaiuttimen äänenvoimakkuutta (sivu 32).
- Varmista, että bassokaiuttimen virran merkkivalo palaa vihreänä.
- Jos bassokaiuttimen virran merkkivalo ei syty, kokeile seuraavaa.
 - Varmista, että bassokaiuttimen virtajohto on kytketty oikein.
 - Kytke bassokaiuttimeen virta painamalla sen ⏻ (virta) -painiketta.

→ Jos bassokaiuttimen virran merkkivalo vilkkuu hitaasti vihreänä tai palaa punaisena, kokeile seuraavaa.

- Siirrä bassokaiutin lähelle päälaitetta niin, että bassokaiuttimen virran merkkivalo palaa vihreänä.
 - Noudata vaiheita kohdassa ”Bassokaiuttimen langattoman yhteyden muodostaminen (LINK)” (sivu 47).
 - Jos bassokaiuttimen virran merkkivalo vilkkuu punaisena, katkaise bassokaiuttimesta virta painamalla ⏻ (virta) -painiketta ja tarkista, ettei mikään peitä bassokaiuttimen tuuletusaukkoja.
 - Bassokaiutinta käytetään bassoäänten tuottamiseen. Jos käytössä on tulolähde, joka sisältää erittäin vähän bassoääniä (esim. televisiolähetys), bassokaiuttimen ääntä voi olla vaikea kuulla.
 - Bassokaiutin on tarkoitettu bassoäänten toistamiseen. Jos tulolähde ei sisällä paljon bassoääntä, kuten televisio-ohjelmien kanssa usein on, bassoääni ei ehkä kuulu.
 - Määritä yötilan asetukseksi [Off]. Lisätietoja on kohdassa ”Selkeästä äänestä nauttiminen matalalla äänenvoimakkuudella yöllä (NIGHT)” (sivu 31).
- ### Ääni hyppii tai siinä on kohinaa.
- Jos lähistöllä on sähkömagneettisia aaltoja tuottava laite, kuten langaton lähiverkkolaite tai mikroaaltouuni, sijoita järjestelmä erilleen siitä.
 - Jos päälaitteen ja bassokaiuttimen välissä on jokin este, siirrä tai poista se.
 - Sijoita päälaitte ja bassokaiutin mahdollisimman lähelle toisiaan.

- Vaihda lähistöllä olevan langattoman lähiverkkoreitittimen tai tietokoneen langattoman lähiverkon taajuudeksi 5 GHz:n alue.
- Vaihda television tai Blu-ray Disc -soittimen verkkoyhteys langattomasta langalliseksi.

USB-laiteyhteys

USB-laitetta ei tunnisteta.

- Kokeile seuraavaa:
 - ① Katkaise järjestelmästä virta.
 - ② Irrota USB-laite ja liitä se takaisin.
 - ③ Kytke järjestelmään virta.
- Varmista, että USB-laite on liitetty USB (USB) -porttiin kunnolla (sivu 28).
- Tarkista, näkyykö USB-laitteessa tai kaapelissa vaurioita.
- Varmista, että USB-laitteeseen on kytketty virta.
- Jos USB-laite on liitetty USB-keskittimen kautta, irrota USB-laite ja liitä se suoraan järjestelmään.

Mobiililaiteyhteys

BLUETOOTH-yhteyttä ei voi muodostaa.

- Varmista, että päälaitteen BLUETOOTH-ilmaisin palaa (sivu 35).
- Varmista, että liitettävässä BLUETOOTH-laitteessa on virta ja BLUETOOTH-toiminto on käytössä.
- Siirrä järjestelmä ja BLUETOOTH-laite lähemmäksi toisiaan.
- Muodosta pariliitos järjestelmän ja BLUETOOTH-laitteen välille uudelleen. Sinun on ensin mahdollisesti katkaistava pariliitos BLUETOOTH-laitteesta tähän järjestelmään.
- Pariliitostiedot voidaan poistaa. Muodosta pariliitos uudelleen (sivu 34).

Pariliitosta ei voi muodostaa.

- Siirrä järjestelmä ja BLUETOOTH-laite lähemmäksi toisiaan.
- Varmista, ettei järjestelmä vastaanota häiriötä langattomista lähiverkkolaitteista, toisista 2,4 GHz:n langattomista laitteista tai mikroaaltouunista. Jos lähistöllä on sähkömagneettista säteilyä tuottava laite, siirrä laite kauemmas tästä järjestelmästä.

NFC-toimintoa ei voi käyttää.

- NFC-toiminto ei toimi BLUETOOTH-toimintoa tukevien kuulokkeiden kanssa. Jos haluat kuunnella ääntä BLUETOOTH-toimintoa tukevilla kuulokkeilla, katso "Yhdistetyn television tai laitteen äänen kuunteleminen kuulokkeilla" (sivu 37).

Yhdistetyn BLUETOOTH-mobiililaitteen ääntä ei toisteta järjestelmästä.

- Varmista, että päälaitteen BLUETOOTH-ilmaisin palaa (sivu 35).
- Siirrä järjestelmä ja BLUETOOTH-laite lähemmäksi toisiaan.
- Jos lähistöllä on sähkömagneettista säteilyä tuottava laite, kuten langaton lähiverkkolaite, muu BLUETOOTH-laite tai mikroaaltouuni, siirrä laite kauemmas tästä järjestelmästä.
- Poista kaikki esteet järjestelmän ja BLUETOOTH-laitteen välistä tai siirrä järjestelmä pois esteen läheltä.
- Sijoita liitetty BLUETOOTH-laite toiseen paikkaan.
- Vaihda lähistöllä olevan langattoman lähiverkkoreitittimen tai tietokoneen langattoman lähiverkon taajuudeksi 5 GHz:n alue.
- Lisää liitetyn BLUETOOTH-laitteen äänenvoimakkuutta.

Kuulokkeiden BLUETOOTH-yhteyt

BLUETOOTH-yhteyttä ei voi muodostaa.

- Varmista, että päälaitteen BLUETOOTH-ilmaisain palaa (sivu 10).
- Varmista, että liitettävässä BLUETOOTH-laitteessa on virta ja BLUETOOTH-toiminto on käytössä.
- Siirrä järjestelmä ja BLUETOOTH-laite lähemmäksi toisiaan.
- Muodosta pariliitos järjestelmän ja BLUETOOTH-laitteen välille uudelleen. Sinun on ensin mahdollisesti katkaistava pariliitos BLUETOOTH-laitteesta tähän järjestelmään.
- Pariliitostiedot voidaan poistaa. Muodosta pariliitos uudelleen (sivu 37).

Pariliitosta ei voi muodostaa.

- Siirrä järjestelmä ja BLUETOOTH-laite lähemmäksi toisiaan.
- Varmista, ettei järjestelmä vastaanota häiriötä langattomista lähiverkkolaitteista, toisista 2,4 GHz:n langattomista laitteista tai mikroaaltouunista. Jos lähistöllä on sähkömagneettista säteilyä tuottava laite, siirrä laite kauemmas tästä järjestelmästä.

NFC-toimintoa ei voi käyttää.

- NFC-toiminto ei toimi BLUETOOTH-toimintoa tukevien kuulokkeiden kanssa. Jos haluat kuunnella ääntä BLUETOOTH-toimintoa tukevilla kuulokkeilla, katso ”Yhdistetyn television tai laitteen äänen kuunteleminen kuulokkeilla” (sivu 37).

Liitettyjen BLUETOOTH-kuulokkeiden ääntä ei toisteta.

- Varmista, että päälaitteen BLUETOOTH-ilmaisain palaa (sivu 10).
- Siirrä järjestelmä ja BLUETOOTH-laite lähemmäksi toisiaan.
- Jos lähistöllä on sähkömagneettista säteilyä tuottava laite, kuten langaton lähiverkkolaite, muu BLUETOOTH-laite tai mikroaaltouuni, siirrä laite kauemmas tästä järjestelmästä.
- Poista kaikki esteet järjestelmän ja BLUETOOTH-laitteen välistä tai siirrä järjestelmä pois esteen läheltä.
- Sijoita liitetty BLUETOOTH-laite toiseen paikkaan.
- Vaihda lähistöllä olevan langattoman lähiverkkoreitittimen tai tietokoneen langattoman lähiverkon taajuudeksi 5 GHz:n alue.
- Lisää liitetyn BLUETOOTH-laitteen äänenvoimakkuutta.
- Määritä [Wireless Playback Quality] -asetukseksi [Connection] (sivu 57).

Kiinteä lähiverkkoyhteys

Järjestelmä ei pysty muodostamaan yhteyttä verkkoon.

- Tarkista verkkoyhteys (sivu 21) ja verkkoasetukset (sivu 59).

Langaton lähiverkkoyhteys

Tietokoneesta ei voi muodostaa Internet-yhteyttä [Wi-Fi Protected Setup™ (WPS)] -toiminnon suorittamisen jälkeen.

- Reitittimen langattoman yhteyden asetukset voivat muuttua automaattisesti, jos käytät Wi-Fi Protected Setup -toimintoa ennen reitittimen asetusten muuttamista. Muuta tässä tapauksessa vastaavasti tietokoneen langattoman yhteyden asetuksia.

Järjestelmä ei pysty muodostamaan yhteyttä verkkoon tai verkkoyhteys on epävaka.

- Varmista, että langattoman lähiverkon reitittimeen on kytketty virta.
- Tarkista verkkoyhteys (sivu 22) ja verkkoasetukset (sivu 59).
- Joissakin käyttöympäristöissä mahdollinen tiedonsiirtoetäisyys voi olla tavallista lyhyempi esimerkiksi seinämateriaalien, radioaaltojen vastaanotto-olosuhteiden tai järjestelmän ja langattoman lähiverkon reitittimen välissä olevien esteiden vuoksi. Siirrä järjestelmä ja langattoman lähiverkon reititin lähemmäksi toisiaan.
- 2,4 GHz:n taajuutta käyttävät laitteet, kuten mikroaaltouunit, BLUETOOTH-laitteet tai digitaaliset langattomat laitteet, voivat häiritä tiedonsiirtoa. Siirrä päälaite kauemmaksi tällaisista laitteista tai katkaise niistä virta.
- Langaton lähiverkkoyhteys voi olla joissakin käyttöympäristöissä epävaka, etenkin järjestelmän BLUETOOTH-toimintoa käytettäessä. Muuta tällöin käyttöympäristöä.
- Langaton lähiverkkotoiminto ei ole käytettävissä Wireless Surround -toimintoa käytettäessä.

Haluamaasi langattoman lähiverkon reititintä ei ole langattomien verkkojen luettelossa.

- Palaa edelliseen näyttöön painamalla BÄCK-painiketta ja yritä suorittaa [Wireless Setup] -toiminto uudelleen (sivu 22). Jos haluamaasi langattoman lähiverkon reititintä ei vielä näy, valitse verkkojen luettelosta [New connection registration], valitse [Manual registration] ja anna verkkonimi (SSID) manuaalisesti.

Internet-yhteys

Järjestelmää ei voi yhdistää verkkoon.

- Tarkista langallinen tai langaton lähiverkkoyhteys.
- Käynnistä reititin tai langaton lähiverkkoreititin uudelleen.

Wireless Surround

Langattomasta kaiuttimesta ei kuulu ääntä, tai ääni on hyvin hiljainen.

- Tulosignaalista riippuen tiläänivaikutelmaa ei ehkä ole. Ohjelmasta tai levystä riippuen tiläänikanavien äänisignaalit toistetaan hyvin hiljaisella tasolla.
- Kun toistat kopiosuojaustekniikan (esim. HDCP) kanssa yhteensopivaa sisältöä, sitä ei ehkä toisteta langattoman kaiuttimen kautta.
- Tarkista tiläänikaiuttimien liitäntä kohdassa [Wireless Surround Settings] – [Surround Speaker Connection Check].
- Säädä tiläänikaiuttimien äänenvoimakkuustasoa kohdassa [Audio Settings] – [Speaker Settings].

Äänessä on viivettä kuvaan verrattuna.

- Wireless Surround -toimintoa käytettäessä äänessä voi olla viivettä.

Järjestelmä ei pysty muodostamaan yhteyttä verkkoon.

- Langaton lähiverkkotoiminto ei ole käytettävissä Wireless Surround -toimintoa käytettäessä. Muodosta verkkoyhteys langallisen lähiverkon kautta.

Langattomia kaiuttimia ei voi yhdistää järjestelmään.

- Päivitä järjestelmän ja langattomien kaiuttimien ohjelmistoversio uusimpaan versioon.

Wireless Multi Room

Äänessä on viivettä kuvaan verrattuna.

- Kun [TV]-, [HDMI1]-, [HDMI2]-, [HDMI3]- tai [Analog]-tulon ääntä toistetaan Wireless Multi Room -toiminnolla, äänessä on viivettä kuvaan verrattuna. Tällä toiminnolla voit nauttia järjestelmään liitetyn laitteen äänestä eri tiloissa. Jos äänen ja kuvan välinen viive häiritsee sinua, poista Wireless Multi Room -toiminto käytöstä.

Kauko-ohjain

Järjestelmän kauko-ohjain ei toimi.

- Suuntaa kauko-ohjain päälaitteessa olevaa kauko-ohjaimen tunnistinta kohti (sivu 10).
- Poista mahdolliset esteet kauko-ohjaimen ja järjestelmän väliltä.
- Vaihda molemmat kauko-ohjaimen paristot uusiin, jos niiden virta on vähissä.
- Varmista, että painat kauko-ohjaimen oikeaa painiketta.

Muuta

Control for HDMI -toiminto ei toimi oikein.

- Tarkista järjestelmään muodostettu yhteys (perehdy mukana toimitettuun aloitusoppaaseen).
- Ota television Control for HDMI -toiminto käyttöön. Lisätietoja on television käyttöohjeissa.
- Odota hetki ja yritä sitten uudelleen. Jos irrotat järjestelmän, kestää hetken, ennen kuin toimintoja voi suorittaa. Odota vähintään 15 sekuntia ja yritä sitten uudelleen.

- Varmista, että järjestelmään liitetyt laitteet tukevat Control for HDMI -toimintoa.
- Ota Control for HDMI -toiminto järjestelmään liitetyissä laitteissa käyttöön. Lisätietoja on laitteen käyttöohjeissa.
- HDMI CEC -standardi rajoittaa Control for HDMI -toiminnon avulla ohjattavien laitteiden tyyppiä ja määrää seuraavasti:
 - tallennuslaitteet (esimerkiksi Blu-ray Disc -tallentimet ja DVD-tallentimet): enintään 3 laitetta
 - toistolaitteet (esimerkiksi Blu-ray Disc -soittimet ja DVD-soittimet): enintään 3 laitetta (järjestelmä käyttää yhtä niistä)
 - virittimeen liittyvät laitteet: enintään 4 laitetta
 - äänijärjestelmä (vastaanotin/kuulokkeet): enintään 1 laite (tämän järjestelmän käytössä).

Etupaneelin näytössä vilkkuu vuoronperään "PRTCT", "PUSH" ja "POWER".

- Katkaise järjestelmän virta painamalla  (virta) -painiketta. Kun ilmaisin poistuu näytöstä, irrota verkkovirtajohto ja tarkista, ettei mikään peitä järjestelmän tuuletusaukkoja.

"BT TX" ilmestyy etupaneelin näyttöön.

- Vaihda [Bluetooth Mode] -asetukseksi [Receiver] painamalla kauko-ohjaimen BLUETOOTH RX/TX -painiketta. Näyttöön tulee "BT TX", jos [Bluetooth Mode] -asetuksena on [Transmitter] (sivu 56). Kun painat kauko-ohjaimen BLUETOOTH RX/TX -painiketta, [Bluetooth Mode] -asetukseksi vaihdetaan [Receiver], ja valittu ilmestyy etupaneelin näyttöön.

Television tunnistimet eivät toimi oikein.

- Päälaite voi estää joidenkin tunnistimien (kuten kirkkauden tunnistimen), television kauko-ohjaimen vastaanottimen tai 3D-infrapunalasijärjestelmää tukevan 3D-television 3D-lasien infrapunalähttimen tai langattoman yhteyden toimintaa. Siirrä päälaite pois television luota etäisyydelle, joka sallii näiden osien toimimisen kunnolla. Voit selvittää tunnistimien ja kauko-ohjaimen vastaanottimen sijainnit television mukana toimitetusta käyttöohjeesta.

Langattomat toiminnot (langaton lähiverkko, BLUETOOTH tai bassokaiutin) ovat epävakaita.

- Älä sijoita järjestelmän ympärille television lisäksi muita metalliesineitä.

Yllättäen toistetaan sinulle tuntematonta musiikkia.

- Järjestelmä on mahdollisesti toistanut valmiiksi asennetun musiikinäytteen. Voit lopettaa toiston painamalla päälaitteen INPUT-painiketta.

Järjestelmä ei toimi oikein.

- Järjestelmä saattaa olla esittelytilassa. Voit peruuttaa esittelytilan käynnistämällä järjestelmän uudelleen. Pidä päälaitteen  (virta)- ja VOL – -painikkeita painettuina yli 5 sekunnin ajan (sivu 70).

Järjestelmän palauttaminen

Jos järjestelmä ei vielääkään toimi oikein, palauta järjestelmä seuraavasti:

- 1 Paina HOME.**
Päävalikko ilmestyy TV-näyttöön.
- 2 Valitse päävalikosta  [Setup].**
Asetusnäyttö avautuu TV-näyttöön.
- 3 Valitse [Resetting] – [Reset to Factory Default Settings].**
- 4 Valitse palautettava valikkokohde.**
- 5 Valitse [Start].**

Palautuksen peruuttaminen

Valitse [Cancel] vaiheessa 5.

Jos asetusten palauttaminen ei onnistu päävalikossa

Pidä päälaitteen  (virta)- ja VOL – -painikkeita painettuina yli 5 sekunnin ajan.

Alkuperäiset asetukset palautetaan.

Huomautus

Jos asetukset palautetaan, bassokaiuttimeen muodostettu linkki voi katketa. Perehdy tässä tapauksessa kohtaan "Bassokaiuttimen langattoman yhteyden muodostaminen (LINK)" (sivu 47).

Tekniset tiedot

Kaiutinpalkki (SA-CT800)

Vahvistinosio

LÄHTÖTEHO (nimellinen)

Vasen ja oikea etukanava:

60 W + 60 W

(4 ohmia, 1 kHz, 1 % THD)

LÄHTÖTEHO (vertailu)

Vasen/oikea etukaiutinosio: 110 W

(kanavaa kohti tasolla 4 ohmia, 1 kHz)

Tulot

HDMI IN 1/2/3*

ANALOG IN

TV IN (OPTICAL)

Lähdöt

HDMI OUT (TV (ARC))*

- * HDMI IN 1/2/3- ja HDMI OUT (TV (ARC)) -liittämät tukevat HDCP 2.2 -protokollaa. HDCP 2.2 on uudistettu kopiosuojaustekniikka, jolla suojataan esimerkiksi 4K-elokuvien kaltaista sisältöä.

HDMI-osio

Liitäntä

Tyyppi A (19-nastainen)

USB-osio

⏏ (USB) -liitäntä

Tyyppi A (USB-muistin liittämiseen)

Lähiverkko-osio

LAN(100)-liitäntä

100BASE-TX-liitäntä

Langaton lähiverkko-osio

Tietoliikennejärjestelmä

IEEE 802.11 a/b/g/n

Taajuuskaista

2,4 GHz, 5 GHz

BLUETOOTH-osio

Tietoliikennejärjestelmä

BLUETOOTH-määrittelyksen versio 4.1

Lähtö

BLUETOOTH-määrittelyksen
teholuokka 1

Enimmäisyhteysalue

Näköetäisyydellä 30 m¹⁾

Rekisteröitävien laitteiden enimmäismäärä
9 laitetta

Taajuuskaista

2,4 GHz:n kaista
(2,4 GHz – 2,4835 GHz)

Modulaatiomenetelmä

FHSS (Freq Hopping Spread Spectrum)

Yhteensopivat BLUETOOTH-profiilit²⁾

A2DP 1.2 (Advanced Audio Distribution
Profile)

AVRCP 1.5 (Audio Video Remote
Control Profile)

Tuetut pakkausmuodot³⁾

SBC⁴⁾, AAC⁵⁾, LDAC

Lähetysalue (A2DP)

20–40 000 Hz (LDAC

näytteenottotaajuus 96 kHz,

lähetysoopeus 990 kbps)

20–20 000 Hz (näytteenottotaajuus
44,1 kHz)

- 1) Todelliseen yhteysalueeseen vaikuttavat useat tekijät, kuten laitteiden välissä olevat esteet, mikroaaltouunin lähellä olevat magneettikentät, staattinen sähkö, langattoman puhelimen käyttö, vastaanottoherkkyys, käyttöjärjestelmä, ohjelmistosovellukset jne.
- 2) BLUETOOTH-standardiprofiilit määrittävät laitteiden välisen BLUETOOTH-tiedonsiirron käyttötilan.
- 3) Pakkausmuoto: äänisignaalin pakkaus ja muuntomuoto
- 4) Lyhenne sanoista Subband Codec
- 5) Lyhenne sanoista Advanced Audio Coding

Vasen/oikea etukaiutinosio

Kaiutinjärjestelmä

Täysaluekaiutinjärjestelmä,
akustinen ripustus

Kaiutin

60 mm, kartiotyyppi

Yleistä

Tehontarve

220–240 V AC, 50/60 Hz

Virrankulutus

Toiminnassa: 42 W

Lisätietoja virrankulutuksesta valmiustilassa on kohdassa "Virrankulutus kunkin valmiustilan asetusarvon mukaan" (sivu 73).

Mitat* (noin) (l/k/s)

1 030 mm × 52 mm × 126 mm

(ilman seinäkiinnikkeitä)

1 030 mm × 120 mm × 68,5 mm

(seinäkiinnikkeiden kanssa)

1 030 mm × 62 mm × 126 mm

(jalkojen kanssa)

* Ulkonevaa osaa lukuun ottamatta

Paino (noin)

2,8 kg

Yhteensopivat iPod-/iPhone-mallit

Seuraavat iPod-/iPhone-mallit ovat yhteensopivia. Päivitä iPod-/iPhone-laitteeseen uusin ohjelmisto ennen laitteen käyttämistä järjestelmän kanssa. BLUETOOTH-tekniikka toimii seuraavien kanssa:

iPhone 7 Plus / iPhone 7 / iPhone SE /

iPhone 6s Plus / iPhone 6s /

iPhone 6 Plus / iPhone 6 / iPhone 5s /

iPhone 5c / iPhone 5 / iPhone 4s

iPod touch (6. sukupolvi) /

iPod touch (5. sukupolvi)

Bassokaiutin (SA-WCT800)

LÄHTÖTEHO (vertailu)

130 W (4 ohmia, 80 Hz)

Kaiutinjärjestelmä

Bassokaiutinjärjestelmä, bassorefleksi

Kaiutin

160 mm, kartiotyyppi

Tehontarve

220–240 V AC, 50/60 Hz

Virrankulutus

Toiminnassa: 25 W

Valmiustilassa: enintään 0,5 W

Mitat (noin) (l/k/s)

190 mm × 382 mm × 386 mm

(ulkonevaa osaa lukuun ottamatta)

Paino (noin)

7,8 kg

Langaton lähetin-/ vastaanotinosio

Tietoliikennejärjestelmä

Langattoman äänimäärityksen versio 2.0

Taajuuskaista

2,4 GHz (2,4000–2,4835 GHz)

Modulaatiomenetelmä

Pi/4 DQPSK

Muotoilu ja tekniset tiedot voivat muuttua ilman erillistä ilmoitusta.

Virrankulutus kunkin valmiustilan asetusarvon mukaan

Valmiustila	Oletusasetus	Asetusarvo	
[Bluetooth Standby] (sivu 57)	[On]	[Off]	[On]
[Quick Start/Network Standby] (sivu 59)	[Off]	[Off]	[On]
Virrankulutus	Alle 2 W	Alle 0,5 W	Alle 7 W

Huomautuksia

- Järjestelmän Wi-Fi- ja Ethernet-liitännöissä on reititointiminto, joka pystyy siirtämään äänidataa joihinkin muihin Sonyn audiotuotteisiin.
- Kun [Quick Start/Network Standby] -asetukseksi määritetään [Off], langaton lähiverkkotoiminto poistetaan valmiustilassa käytöstä.
- Kun [Bluetooth Mode] -asetukseksi määritetään [Off], BLUETOOTH-toiminto poistetaan käytöstä.

Toistettavat tiedostotyypit

Musiikki

Pakkausmuoto	Tunniste
MP3 (MPEG-1 Audio Layer III) ¹⁾	.mp3
AAC/HE-AAC ^{1),2)}	.m4a, .aac ³⁾ , .mp4, .3gp
WMA9 Standard ²⁾	.wma
WMA10 Pro ⁴⁾	.wma
LPCM ¹⁾	.wav
FLAC ²⁾	.flac, .fla
Dolby Digital ^{1),3)}	.ac3
DSF ²⁾	.dsf
DSDIFF ^{2),5)}	.dff
AIFF ²⁾	.aiff, .aif
ALAC ²⁾	.m4a
Vorbis	.ogg
Monkey's Audio	.ape

1) Järjestelmä pystyy toistamaan .mka-tiedostoja. Näitä tiedostoja ei voi toistaa Home Network -palvelimella.

2) Järjestelmä ei ehkä toista tätä tiedostomuotoa Home Network -palvelimella.

3) Järjestelmä ei toista tätä tiedostomuotoa Home Network -palvelimella.

4) Järjestelmä ei toista Lossless-muodossa koodattuja tiedostoja.

5) Järjestelmä ei toista DST-koodattuja tiedostoja.

Huomautuksia

- Tiedoston muoto, tiedoston koodaustapa, tallennustapa tai Home Network -palvelimen tila saattaa estää tiedoston toistamisen.
- Joitakin tietokoneella muokattuja tiedostoja ei ehkä voi toistaa.
- Joidenkin tiedostojen tapauksessa pikakelaus eteen- tai taaksepäin ei ehkä ole käytettävissä.
- Järjestelmä ei toista koodattuja tiedostoja, kuten DRM-tiedostoja.
- Järjestelmä tunnistaa USB-laitteista seuraavat tiedostot tai kansiot:
 - enintään 9. tasolla olevat kansiot (pääkansio mukaan lukien)
 - enintään 500 tiedostoa/kansiota samassa tasossa.
- Järjestelmä tunnistaa Home Network -palvelimelta seuraavat tiedostot tai kansiot:
 - enintään 19. tasolla olevat kansiot
 - enintään 999 tiedostoa/kansiota samassa tasossa.
- Jotkin USB-laitteet eivät ehkä toimi tämän järjestelmän kanssa.
- Järjestelmä tunnistaa MSC-massamuistilaitteet (kuten Flash-muistin tai kiintolevyn), Still Image Capture Device (SICD) -laitteet ja 101-näppäimiset näppäimistöt.

Tuetut tulon äänimuodot

Tämä järjestelmä tukee seuraavia äänimuotoja.

Muoto	Toiminto	
	"HDMI1" "HDMI2" "HDMI3"	"TV" (DIGITAL IN)
LPCM 2ch	○	○
LPCM 5.1ch	○	-
LPCM 7.1ch	○	-
Dolby Digital	○	○
Dolby TrueHD, Dolby Digital Plus	○	-
DTS	○	○
DTS-ES Discrete 6.1, DTS-ES Matrix 6.1	○	○
DTS96/24	○	○
DTS-HD High Resolution Audio	○	-
DTS-HD Master Audio	○	-
DTS-HD LBR	○	-
DSD	○	-

○: Tuettu muoto.

-: Tukematon muoto.

Huomautus

HDMI IN 1/2/3 -liitännät eivät tue kopiosuojattuja äänimuotoja, kuten Super Audio CD tai DVD-Audio.

Tuetut HDMI-videomuodot

Tämä järjestelmä tukee seuraavia videomuotoja.

Tarkkuus	Kuvataajuus	3D	Väritila	Värisyvyys	[HDMI Signal Format] -asetus	
4K 4096 × 2160p 3840 × 2160p	50/59,94/60 Hz	–	RGB 4:4:4 YCbCr 4:4:4	8 bittiä	[Enhanced format] ¹⁾	
		–	YCbCr 4:2:2	8/10/12 bittiä		
		–	YCbCr 4:2:0	10/12 bittiä		
	23,98/24/25/29,97/30 Hz	–	RGB 4:4:4 YCbCr 4:4:4	10/12 bittiä		
4K 4096 × 2160p 3840 × 2160p	50/59,94/60 Hz	–	YCbCr 4:2:0	8 bittiä	[Standard format] ²⁾	
		23,98/24/25/29,97/30 Hz	–	RGB 4:4:4 YCbCr 4:4:4		8 bittiä
			–	YCbCr 4:2:2		8/10/12 bittiä
1920 × 1080p	50/59,94/60 Hz	○	RGB 4:4:4 YCbCr 4:4:4 YCbCr 4:2:2	8/10/12 bittiä		
	23,98/24/25/29,97/30 Hz	◐				
1920 × 1080i	50/59,94/60 Hz	◑				
1280 × 720p	50/59,94/60 Hz	◑				
	23,98/24/29,97/30 Hz	◑				
720 × 480p	59,94/60 Hz	–				
720 × 576p	50 Hz	–				
640 × 480p	59,94/60 Hz	–	RGB 4:4:4			

○: Tukee 3D-signaalia Side-by-Side (Half)- ja Over-Under (Top-and-Bottom) -muodoissa

◐: Tukee 3D-signaalia Frame packing-, Side-by-Side (Half)- ja Over-Under (Top-and-Bottom) -muodoissa

- 1) Käytä 18 Gb/s:n Ethernet-yhteyttä tukevaa Premium High Speed HDMI -kaapelia.
- 2) Käytä Ethernet-yhteyttä tukevaa Premium High Speed HDMI -kaapelia tai kaapelityypin logolla merkittyä, Ethernet-yhteyttä tukevaa Sony High Speed HDMI -kaapelia.

Huomautuksia HDMI-liitännästä HDMI-liitännöistä

- Käytä hyväksytyä HDMI-kaapelia.
- Emme suosittele HDMI-DVI-muunnoskaapelin käyttöä.
- Liitetty laite saattaa vaimentaa HDMI-liitännästä lähetettyjä äänisignaaleja (esimerkiksi näytteenottajuutta ja bittipituutta).
- Ääni voi katketa, kun toistolaitteesta muutetaan äänilähtösignaalin näytetaajuutta tai kanavien määrää.
- Kun tuloksi on valittu [TV], viimeksi valitun HDMI IN 1/2/3 -liitännän videosignaali lähtee HDMI OUT (ARC) -liitännästä.
- Tämä järjestelmä tukee TRILUMINOS-tekniikkaa.
- Kaikki HDMI IN- ja HDMI OUT -liitännät tukevat jopa 18 Gb/s:n kaistanleveyttä, HDCP 2.2¹⁾, BT.2020 laajoja väritiloja²⁾ ja HDR (High Dynamic Range)³⁾ -sisältöjen läpivientiä.

¹⁾ HDCP 2.2 on uudistettu kopiosuojaustekniikka, jolla suojataan esimerkiksi 4K-elokuvien kaltaista sisältöä.

²⁾ BT.2020-väritila on uusi, tavallista laajempi väristandardi, joka on määritetty erittäin teräväpiirtoisia televisiojärjestelmiä varten.

³⁾ HDR on kehittyvä videomuoto, joka pystyy näyttämään tavallista laajemman kirrkaustasoalueen.

BLUETOOTH- tiedonsiirrosta

- BLUETOOTH-laitteita on suositeltavaa käyttää korkeintaan noin 10 metrin etäisyydellä toisistaan (estetön etäisyys). Tehokas yhteysalue voi olla lyhyempi seuraavissa tilanteissa.
 - Kun BLUETOOTH-yhteydellä käytettävien laitteiden välissä on henkilö, metalliesine, seinä tai muu este.
 - Kun laitteita käytetään langattoman lähiverkon alueella.
 - Kun lähellä on käytössä mikroaaltouuni.
 - Kun lähellä on muita sähkömagneettisia aaltoja.
- BLUETOOTH-laitteet ja langattomat lähiverkot (IEEE 802.11 b/g/n) käyttävät samaa taajuusaluetta (2,4 GHz). Kun BLUETOOTH-laitetta käytetään langattoman lähiverkkolaitteen lähellä, sähkömagneettista häiriötä voi esiintyä. Seurauksena voi olla tiedonsiirtonopeuden hidastuminen, kohina tai yhteyshäiriöt. Kokeile tällöin seuraavia toimia:
 - Käytä järjestelmää vähintään 10 metrin etäisyydellä langattomasta lähiverkkolaitteesta.
 - Katkaise langattoman lähiverkkolaitteen virta, kun käytät BLUETOOTH-laitetta alle 10 metrin etäisyydellä siitä.
 - Asenna tämä järjestelmä ja BLUETOOTH-laite mahdollisimman lähelle toisiaan.
- Tämän järjestelmän lähettämät radioaallot saattavat häiritä joidenkin lääkinnällisten laitteiden toimintaa. Koska tällainen häiriö voi johtaa toimintahäiriöön, katkaise aina järjestelmän ja BLUETOOTH-laitteen virta seuraavissa ympäristöissä:
 - sairaaloissa, junissa, lentokoneissa, huoltoasemilla ja muissa paikoissa, joissa on tulenarkoja kaasuja
 - automaattisten ovien ja palohälyttimien läheisyydessä.
- Tämä järjestelmä tukee BLUETOOTH-määrittysten mukaisia suojaustoimintoja, joilla varmistetaan suojattu tiedonsiirto BLUETOOTH-tekniikan käytön aikana. Suojaus ei kuitenkaan välttämättä ole riittävä asetusten ja muiden tekijöiden takia, joten noudata varovaisuutta tiedonsiirrosta BLUETOOTH-tekniikan avulla.
- Sony ei ole vastuussa vahingoista tai muista menetyksistä, jotka johtuvat BLUETOOTH-tekniikan avulla tehdyn tiedonsiirron aikana tapahtuneista tietovuodoista.
- BLUETOOTH-yhteyden onnistumista ei voida taata kaikkien tämän järjestelmän kanssa samaa profiilia käyttävien BLUETOOTH-laitteiden kanssa.
- Tähän järjestelmään liitettyjen BLUETOOTH-laitteiden on oltava Bluetooth SIG, Inc:n ilmoittamien BLUETOOTH-määrittysten mukaisia, ja niillä on oltava asianmukainen hyväksyntä. Joissakin tapauksissa BLUETOOTH-määrittysten mukaista laitetta ei voi liittää tähän järjestelmään tai liitetyn laitteen ohjausmenetelmät, näyttö tai hallinta saattavat poiketa tavallisesta BLUETOOTH-laitteen ominaisuuksien tai määrittysten takia.
- Liitetyn BLUETOOTH-laitteen, yhteisympäristön tai ympäröivien tekijöiden vuoksi äänentoistossa saattaa esiintyä kohinaa tai katkoja.

Jos sinulla on järjestelmään liittyviä kysymyksiä tai ongelmia, ota yhteyttä lähimpään Sony-jälleenmyyjään.

LOPPUKÄYTTÄJÄN KÄYTTÖOIKEUSSOPIMUS

TÄRKEÄÄ:

LUE TÄMÄ LOPPUKÄYTTÄJÄN KÄYTTÖOIKEUSSOPIMUS ("EULA") HUOLELLISESTI, ENNEN KUIN KÄYTÄT OHJELMISTOA. KÄYTTÄMÄLLÄ OHJELMISTOA HYVÄKSYT TÄMÄN EULA:N EHDOT. JOS ET HYVÄKSY TÄMÄN EULA:N EHTOJA, ET SAA KÄYTTÄÄ OHJELMISTOA.

Tämä EULA on laillinen sopimus sinun ja Sony Corporationin ("SONY") välillä.

Tämä EULA määrittää ne oikeudet ja velvollisuudet, jotka sinulla on SONYN ja sille käyttöoikeuden myöntäneiden kolmansien osapuolien (SONYN tytäryhtiöt mukaan lukien) sekä niiden tytäryhtiöiden (yhdessä "KOLMANNEN OSAPUOLEN TOIMITTAJAT") tarjoamiin SONY-ohjelmistoihin ja SONYN tarjoamiin ohjelmistopäivityksiin, tällaisten ohjelmistojen painettuihin julkaisuihin, online-julkaisuihin tai muuhun sähköiseen dokumentaatioon sekä tällaisten ohjelmistojen (yhdessä "OHJELMISTO") käytön luomisiin datatiedostoihin liittyen.

Edellä mainitusta huolimatta kaikkiin OHJELMISTOON sisältyviin ohjelmistoihin, joilla on erillinen loppukäyttäjän käyttöoikeussopimus (mukaan lukien GNU-hankkeiden yleiset lisenssit ja GNU LGPL -lisenssit mutta ei rajoittuen niihin) sovelletaan tällaista erillistä loppukäyttäjän käyttöoikeussopimusta tämän EULA:n asemesta siinä laajuudessa, jossa tällainen erillinen loppukäyttäjän käyttöoikeussopimus edellyttää ("POISSULJETUT OHJELMISTOT").

OHJELMISTON KÄYTTÖOIKEUS

OHJELMISTOON myönnetään käyttöoikeus, ohjelmistoa ei myydä. OHJELMISTO on tekijänoikeuslainsäädännön ja muun materiaaioikeuksia koskevan lainsäädännön sekä kansainvälisten sopimusten suojaama.

TEKIJÄNOIKEUDET

Kaikki OHJELMISTON oikeudet ja käyttöoikeudet (mukaan lukien kaikki OHJELMISTOON sisältyvät kuvat, valokuvat, animaatiot, videot, äänitiedostot, musiikki, teksti ja sovelmat mutta ei rajoittuen niihin) ovat SONYN tai KOLMANNEN OSAPUOLEN TOIMITTAJIEN omaisuutta.

KÄYTTÖOIKEUDEN MYÖNTÄMINEN

SONY myöntää sinulle rajoitetun oikeuden käyttää OHJELMISTOA vain yhteensopivan laitteen ("LAITE") yhteydessä ja vain omaan, ei-kaupalliseen käyttöön. SONY ja KOLMANNEN OSAPUOLEN TOIMITTAJAT varaavat nimenomaisesti kaikki sellaiset OHJELMISTON oikeudet, omistusoikeudet ja intressit (mukaan lukien kaikki immateriaaioikeudet mutta ei rajoittuen niihin), joita tämä EULA ei nimenomaisesti myönnä sinulle.

VAATIMUKSET JA RAJOITUKSET

Et saa kopioida, julkaista, mukauttaa, jaella, muokata, takaisinmallintaa, kääntää konekielelle tai purkaa OHJELMISTOA tai sen osaa, yrittää johtaa OHJELMISTON tai sen osan lähdekoodia tai luoda OHJELMISTOSTA johdannaistöitä, ellei OHJELMISTO tarkoituksella helpota tällaisten johdannaistöiden luontia. Et saa muokata tai puuttua mihinkään OHJELMISTON digitaalisten oikeuksien hallintatoimintoihin. Et saa ohittaa,

muokata, mitätöidä tai kiertää mitään OHJELMISTON toimintoja tai suojauksia tai OHJELMISTOON toiminnallisesti linkitettyjä mekanismeja. Et saa erotella mitään OHJELMISTON yksittäistä osaa käytettäväksi useassa LAITTEESSA, ellei SONY ole sitä nimenomaisesti sallinut. OHJELMISTOSSA olevia tavaramerkkejä tai ilmoituksia ei saa poistaa, muuttaa, peittää eikä hävittää. OHJELMISTOA ei saa jakaa, jaella, vuokrata, luovuttaa, siirtää tai myydä, eikä siihen saa myöntää alilisenssejä. Toimittaja (ohjelmiston toimittaja, palvelun toimittaja tai SONY) voi oman harkintansa mukaan keskeyttää tai lopettaa sellaiset ohjelmistot, verkkopalvelut tai muut tuotteet OHJELMISTOA lukuun ottamatta, joista OHJELMISTON suorituskyky on riippuvainen. SONY ja tällaiset toimittajat eivät takaa, että OHJELMISTO, verkkopalvelut, sisältö tai muut tuotteet ovat käytettävissä tai toimivat ilman keskeytyksiä tai muutoksia.

OHJELMISTON KÄYTTÖ ILMAN TEKIJÄNOIKEUKSILLA SUOJATTUJA MATERIAALEJA

Voit ehkä käyttää OHJELMISTOA itse luomasi tai kolmannen osapuolen luoman sisällön katselemiseen, tallentamiseen, käsittelemiseen tai käyttämiseen. Tällaisella sisällöllä voi olla tekijänoikeuslainsäädännön, muun immateriaalioikeuksia koskevan lainsäädännön tai sopimusten suoja. Sitoudut käyttämään OHJELMISTOA vain kaikkien tällaista sisältöä koskevien lakien ja sopimusten mukaisesti. Hyväksyt, että SONY voi ryhtyä tarvittaviin toimiin suojatakseen OHJELMISTON tallentaman, käsittelemän tai käyttämän sisällön tekijänoikeudet. Tällaisia toimia voivat olla muun muassa tiettyjen OHJELMISTON ominaisuuksien kautta tehtyjen varmuuskopiointien ja

palautusten tiheyden laskeminen, kieltäytyminen pyytämästäsi tietojen palautuksen mahdollistamisesta ja tämän EULA:n irtisanominen, käytät OHJELMISTOA laittomasti.

SISÄLTÖPALVELU

HUOMAA MYÖS, ETTÄ OHJELMISTO ON EHKÄ SUUNNITELTU KÄYTETTÄVÄKSI YHDESSÄ YHDEN TAI USEAN SISÄLTÖPALVELUN ("SISÄLTÖPALVELU") KAUTTA KÄYTETTÄVISSÄ OLEVAN SISÄLLÖN KANSSA. KYSEISEN SISÄLLÖN PALVELUEHDOT SÄÄTELEVÄT PALVELUN JA TÄMÄN SISÄLLÖN KÄYTTÖÄ. JOS ET HYVÄKSY TÄLLAISIA EHTOJA, OHJELMISTON KÄYTTÖ ON RAJOITETTUA. Hyväksyt, että tietyt OHJELMISTON kautta käytettävissä olevat sisällöt ja palvelut saattaa tarjota kolmas osapuoli, joka ei ole SONYN hallinnassa. SISÄLTÖPALVELUN KÄYTTÖ EDELLYTTÄÄ INTERNET-YHTEYTTÄ. SISÄLTÖPALVELU VOIDAAN KESKEYTTÄÄ MILLOIN TAHANSA.

INTERNET-YHTEYDET JA KOLMANNEN OSAPUOLEN PALVELUT

Hyväksyt, että joidenkin OHJELMISTON ominaisuuksien käyttö saattaa edellyttää Internet-yhteyttä, josta olet yksin vastuussa. Lisäksi olet yksin vastuussa kaikkien Internet-yhteyteen liittyvien kolmannen osapuolen maksujen, mukaan lukien rajoituksetta Internet-palveluntarjoajan tai yhteysajan tarjoajan perimät maksut, maksamisesta. Internet-yhteyden ja palvelun ominaisuudet, kaistanleveys tai tekniset rajoitukset saattavat rajoittaa OHJELMISTON toimintaa. Tällaisen Internet-yhteyden tarjoaminen, laatu ja turvallisuus ovat yksin kyseistä palvelua tarjoavan kolmannen osapuolen vastuulla.

VIENTI JA MUUT SÄÄNNÖKSET

Sitoudut noudattamaan kaikkia asuinmaasi tai -alueesi soveltuvia vientiin ja jälleenvientiin liittyviä rajoituksia ja säännöksiä ja olemaan siirtämättä OHJELMISTOA tai valtuuttamatta OHJELMISTON siirtoa kiellettyyn maahan sekä rikkomatta muulla tavalla tällaisia rajoituksia tai säännöksiä.

KORKEAN RISKIN TOIMINNOT

OHJELMISTO ei ole vikasetoinen, eikä sitä ole suunniteltu, valmistettu tai tarkoitettu käytettäväksi tai myytäväksi verkossa tapahtuvaan ohjaukseen vaarallisissa ympäristöissä, joissa edellytetään vikaturvallista toimintaa (esimerkiksi ydinvoimalaitoksissa, lentokoneiden navigointi- tai viestintäjärjestelmissä, lennonjohdossa, elintoimintoja ylläpitävissä laitteissa tai asejärjestelmissä) ja joissa OHJELMISTON häiriö saattaisi aiheuttaa kuoleman, henkilövahingon, vakavan fyysisen vahingon tai vakavan ympäristövahingon ("KORKEAN RISKIN TOIMINNOT"). SONY, KOLMANNEN OSAPUOLEN TOIMITTAJAT ja niiden tytäryhtiöt eivät myönnä minkäänlaista suoraa tai epäsuoraa takuuta ohjelmiston soveltavuudelle KORKEAN RISKIN TOIMINTOIHIN.

OHJELMISTON TAKUUN RAJOITUS

Ymmärrät ja hyväksyt, että käytät OHJELMISTOA omalla vastuullasi ja olet vastuussa OHJELMISTON käytöstä. OHJELMISTO tarjotaan SELLAISENAAN ilman mitään takuuta.

SONY JA KOLMANNEN OSAPUOLEN TOIMITTAJAT (tässä osassa SONYYN ja KOLMANNEN OSAPUOLEN TOIMITTAJIIN viitataan yhteisnimellä SONY) EIVÄT MYÖNNÄ MITÄÄN SUORAA TAI EPÄSUORAA TAKUUTA MUKAAN LUKIEN

RAJOITTAMATTA TAKUUTA KAUPALLISTETTAVUUDELLE, OMISTUSOIKEUDEN LOUKKAAMATTOMUUDELLE TAI SOVELTUVUUDELLE TIETTYYN TARKOITUKSEEN. SONY EI TAKAA EIKÄ ESITÄ, ETTÄ (A) MINKÄÄN OHJELMISTON SISÄLTÄMÄT TOIMINNOT TÄYTTÄVÄT KÄYTTÄJÄN VAATIMUKSET TAI ETTÄ NE PÄIVITETÄÄN TULEVAISUUDESSA, (B) MIKÄÄN OHJELMISTO TOIMII OIKEIN TAI VIRHEETTÖMÄSTI TAI ETTÄ MAHDOLLISET VIAT KORJATAAN, (C) OHJELMISTO EI VAHINGOITA MUITA OHJELMISTOJA, LAITTEISTOJA TAI TIETOJA, (D) OHJELMISTOT, VERKKOPALVELUT (INTERNET MUKAAN LUKIEN) TAI TUOTTEET (MUUT KUIN OHJELMISTO), JOISTA OHJELMISTON SUORITUSKYKY ON RIIPPUVAINEN, OVAT JATKOSAKIN KÄYTETTÄVISSÄ, KESKEYTYMÄTTÖMIÄ TAI MUUTTUMATTOMIA TAI (E) OHJELMISTOA VOI KÄYTTÄÄ VIRHEETTÖMÄSTI, TARKASTI TAI LUOTETTAVASTI TAI OHJELMISTON KÄYTÖN SEURAUKSET OVAT VIRHEETTÖMIÄ, TARKKOJA TAI LUOTETTAVIA. MIKÄÄN SONYN TAI SEN VALTUUTETUN EDUSTAJAN SUULLINEN TAI KIRJALLINEN LAUSUMA TAI OHJE EI LUO TAKUUTA TAI VELVOLLISUUTTA TAI LAAJENNA TÄMÄN TAKUUN KATTAVUUTTA MILLÄÄN TAVALLA. JOS OHJELMISTO OSOITTAUTUU VIALLISEKSI, VASTAAT YKSIN KAIKISTA TARVITTAVIEN HUOLTOJEN, KORJAUSTEN TAI KORJAUSTEN KUSTANNUKSISTA. JOTKIN OIKEUSTOIMIALUEET EIVÄT SALLI OLETETTUIEN TAKUIDEN RAJOITTAMISTA, JOTEN NÄMÄ RAJOITUKSET EIVÄT EHKÄ KOSKE SINUA.

VASTUUNRAJOITUS

SONY JA KOLMANNEN OSAPUOLEN TOIMITTAJAT (tässä osassa SONYYN ja KOLMANNEN OSAPUOLEN TOIMITTAJIIN viitataan yhteisnimellä SONY) EIVÄT OLE

VASTUUSSA MISTÄÄN SATUNNAISISTA TAI JOHDANNAISISTA VAHINGOISTA, JOTKA AIHEUTUVAT OHJELMISTOON LIITTYVÄSTÄ TAKUUN RIKKOMISESTA, SOPIMUSRIKKOMUKSESTA, LAIMINLYÖNNISTÄ, ANKARASTA VASTUUSTA TAI MUUSTA OIKEUSPERUSTEESTA. TÄLLAISET VAHINGOT SISÄLTÄVÄT MUUN MUASSA VOITON MENETYKSEN, LIIKEVAIHDON MENETYKSEN, TIETOJEN MENETYKSEN, OHJELMISTON TAI SIIHEN LIITTYVÄN LAITTEEN KÄYTÖN ESTYMISEN, RIIPPUMATTA SIITÄ, ONKO SONYLLE TIEDOTETTU TÄLLAISTEN VAHINKOJEN MAHDOLLISUUDESTA. MISSÄÄN TILANTEESSA SONYN KOKONAISKORVAUSVASTUU SINULLE TÄMÄN EULA:N PERUSTEELLA EI YLITÄ TUOTTEESTA MAKSAMAASI SUMMAA. JOTKIN OIKEUSTOIMIALUEET EIVÄT SALLI SATUNNAISTEN TAI JOHDANNAISTEN VAHINKOJEN RAJOITTAMISTA, JOTEN EDELLÄ OLEVA RAJOITUS EI EHKÄ KOSKE SINUA.

AUTOMAATTINEN PÄIVITYSTOIMINTO

SONY tai KOLMANNEN OSAPUOLEN TOIMITTAJAT voivat aika ajoin päivittää tai muuten muokata OHJELMISTOA automaattisesti muun muassa suojaustoimintojen tehostamiseksi, virheiden korjaamiseksi ja toimintojen parantamiseksi esimerkiksi silloin, kun olet yhteydessä SONYN tai kolmannen osapuolen palvelimiin. Tällaiset päivitykset tai muutokset voivat poistaa tai muuttaa OHJELMISTON toimintoja tai ominaisuuksia käyttäjälle tärkeitä toiminnot mukaan lukien. Hyväksyt, että SONY voi suorittaa tällaisia toimintoja oman harkintansa mukaan ja että SONY saattaa vaatia OHJELMISTON käytön jatkamisen edellyttävän tällaisen päivityksen tai muutoksen täydellistä asennusta tai hyväksymistä. Kaikki päivitykset ja muutokset katsotaan tämän EULA:n tarkoittaman

OHJELMISTON osiksi. Hyväksymällä tämän EULA:n hyväksyt myös tällaiset päivitykset tai muutokset.

KOKO SOPIMUS, LUOPUMINEN JA JAKAMINEN

Tämä EULA ja SONYN yksityisyydensuojakäytäntö, joita voidaan muuttaa aika ajoin, muodostavat yhdessä koko käyttäjän ja SONYN välisen OHJELMISTOA koskevan sopimuksen. Jonkin tämän EULA:n mukaisen oikeuden tai ehdon käyttämättä tai toimeenpanematta jättäminen ei tarkoita, että SONY luopuisi tällaisesta oikeudesta tai ehdosta. Jos jokin tämän EULA:n ehto on pätemätön, laitton tai toimeenpanokelvoton, kyseinen ehto pannaan toimeen suurimmassa sallitussa laajuudessa tämän EULA:n tarkoituksen säilyttämiseksi, ja muut osat pysyvät voimassa koko laajuudessaan.

SOVELLETTAVA LAKI JA OIKEUSTOIMIALUE

YK:n yleissopimus kansainvälistä tavaran kauppaa koskevista sopimuksista ei koske tätä EULA:a. Tätä EULA:a sovelletaan Japanin lakien mukaisesti lainvalintasääntöjen tähän vaikuttamatta. Tämän EULA:n soveltamisesta koskevat riita-asiat käsitellään Tokion alueellisessa tuomioistuimessa Japanissa, ja osapuolet antavat täten suostumuksensa oikeuspaikan valinnalle ja tämän tuomioistuimen toimivallalle asiassa.

TASAPUOLISET OIKAISUKEINOT

Tämän EULA:n päinvastaisista kohdista riippumatta myönnät ja hyväksyt, että tämän EULA:n rikkominen tai noudattamatta jättäminen aiheuttaa SONYLLE haittaa, jota ei voi korjata ja josta rahallinen korvaus ei olisi riittävä, ja suostut siihen, että SONY voi hakea

sellaisia oikaisukeinoja, jotka se katsoo tarpeellisiksi tai sopiviksi tällaisissa olosuhteissa. SONY voi myös ryhtyä laillisiin ja teknisiin toimiin estääkseen tämän EULA:n rikkomisen ja/tai pannakseen tämän EULA:n täytäntöön, mukaan lukien rajoituksetta OHJELMISTON käyttöoikeuden välitön irtisanominen, jos SONY uskoo, että rikot tai aiot rikkoa tätä EULA:a. Nämä oikaisukeinot ovat käytettävissä niiden oikaisukeinojen lisäksi, joita SONYLLA voi olla lain, yleisten käytäntöjen tai sopimuksen mukaisesti.

IRTISANOMINEN

SONY voi muita oikeuksiaan rajoittamatta irtisanoa tämän EULA:n, jos et noudata jotakin sen ehtoa. Irtisanomisen tapahtuessa sinun tulee lopettaa kaikki OHJELMISTON käyttö ja hävittää kaikki OHJELMISTON kopiot.

MUUTOKSET

SONY PIDÄTTÄÄ OIKEUDEN MUUTTAA TÄMÄN EULA:N EHTOJA OMAN HARKINTANSA MUKAAN ILMOITTAMALLA ASIASTA SONYN VERKKOSIVUSTOSSA, LÄHETTÄMÄLLÄ SÄHKÖPOSTIA ANTAMAASI SÄHKÖPOSTIOSOITTEeseen TAI ANTAMALLA ILMOITUKSEN PÄIVITYSTEN HANKINTAPROSESSIN OSANA TAI MUULLA LAILLISESTI TUNNISTETTAVALLA ILMOITUSTAVALLA. Jos et hyväksy muutosta, pyydä heti ohjeita SONYLTA. Jos jatkat OHJELMISTON käyttöä tällaisen ilmoituksen voimaantulopäivän jälkeen, sinun katsotaan hyväksyneen tällaisen muutoksen sitovuuden.

KOLMANNEN OSAPUOLEN EDUNSAAJAT

Kukin KOLMANNEN OSAPUOLEN TOIMITTAJA on tämän sopimuksen tarkoittama kolmannen osapuolen edunsaaja, jolla on oikeus toimeenpanna tämän EULA:n ehdot tarjoamansa OHJELMISTON suhteen.

Jos sinulla on tähän EULA:an liittyviä kysymyksiä, voit ottaa yhteyttä SONYYN kirjoittamalla oman maasi SONYN osoitteeseen.

Copyright © 2014 Sony Corporation.

Varotoimet

Turvallisuudesta

- Jos järjestelmän sisään pääsee kiinteitä esineitä tai nesteitä, keskeytä järjestelmän käyttö, irrota virtajohto pistorasiasta ja toimita järjestelmä huoltoon.
- Älä kiipeä päälaitteen tai bassokaiuttimen päälle, jottet putoa ja loukkaa itseäsi tai vaurioita järjestelmää.

Virtalähteistä

- Tarkista ennen järjestelmän käyttöä, että käyttäjännite vastaa paikallista verkkovirtaa. Käyttäjännite on ilmoitettu päälaitteen pohjassa olevassa nimilaatassa.
- Jos et käytä järjestelmää pitkään aikaan, irrota järjestelmä pistorasiasta. Verkkovirtajohdon irrottamista varten pidä kiinni pistokkeesta, äläkä koskaan vedä johdosta.
- Pistokkeen yksi piikki on muita leveämpi turvallisuuden vuoksi, ja se sopii pistorasiaan vain yhdellä tavalla. Jos et voi kytkeä pistoketta kokonaan pistorasiaan, ota yhteyttä jälleenmyyjään.
- Verkkovirtajohdon saa vaihtaa vain pätevässä huoltoliikkeessä.

Lämmön kertymisestä

Vaikka järjestelmä lämpenee käytön aikana, se ei ole toimintavirhe. Jos käytät järjestelmää jatkuvasti suurella äänenvoimakkuudella, järjestelmän taka- ja alaosan lämpötila nousee huomattavasti. Jotta et polttaisi itseäsi, älä kosketa järjestelmää.

Sijoittamisesta

- Älä sijoita järjestelmää lämmönlähteiden lähelle tai paikkaan, missä se altistuu suoralle auringonvalolle, suurelle pölymäärälle tai mekaanisille tärähdyksille.

- Älä sijoita päälaitteen ja bassokaiuttimen taakse mitään, mikä voi tukkia tuuletusaukot ja aiheuttaa toimintavirheitä.
- Älä sijoita järjestelmän ympärille television lisäksi muita metalliesineitä. Langattomat toiminnot voivat olla epävakaita.
- Jos järjestelmää käytetään yhdessä television, videonahurin tai kasettinahurin kanssa, seurauksena voi olla häiriöitä ja kuvanlaatu voi kärsiä. Siirrä järjestelmä tässä tapauksessa kauemmas televisiosta, videonahurista tai kasettinahurista.
- Ole varovainen, jos sijoitat järjestelmän erityisesti käsittelylle (vaha, öljy, kiillotus jne.) pinnalle, koska pinta voi tahraantua tai menettää väriään.
- Ole varovainen, etteivät päälaitteen tai bassokaiuttimen kulmat aiheuta loukkaantumisia.
- Kun ripustat päälaitteen seinälle, jätä sen alle vähintään 3 cm tilaa.
- Järjestelmän kaiuttimet eivät ole magneettisesti suojattuja. Älä aseta magneettisia kourteja järjestelmän päälle tai lähelle.

Käytöstä

Ennen kuin liität muita laitteita, katkaise järjestelmän virta ja irrota virtajohto.

Jos lähellä olevassa televisioruudussa näkyvä värivirheitä

Värivirheitä saattaa esiintyä tietyntyyppisissä televisioissa.

Jos värivirheitä esiintyy...

Katkaise televisiosta virta, odota 15–30 minuuttia ja kytke virta takaisin.

Jos värivirheitä esiintyy edelleen...

Sijoita järjestelmä kauemmas televisiosta.

Puhdistamisesta

Puhdista järjestelmä pehmeällä, kuivalla liinalla. Älä käytä hankaustyynyjä, tahranpoistoaineita tai liuottimia, kuten alkoholia tai bensiiniä.

Jos sinulla on järjestelmään liittyviä kysymyksiä tai ongelmia, ota yhteyttä lähimpään Sony-jälleenmyyjään.

Kolmansien osapuolten tarjoamia palveluita koskeva vastuuvapauslauseke

Verkkopalveluihin, sisältöihin ja tämän tuotteen (käyttöjärjestelmään ja) ohjelmistoon voidaan soveltaa erityisehtoja, niitä voidaan muuttaa, niiden toimitus voidaan keskeyttää tai ne voidaan lakkauttaa milloin tahansa, ja ne voivat edellyttää maksuja, rekisteröintiä ja luottokorttitietoja.

Huomautuksia päivittämisestä

Tämä järjestelmä mahdollistaa ohjelmiston päivittämisen automaattisesti, jos järjestelmästä muodostetaan Internet-yhteys kiinteän tai langattoman verkon kautta.

Päivittämällä järjestelmän voit lisätä uusia toimintoja sekä käyttää järjestelmää entistä kätevämmiin ja turvallisemmin.

Jos et halua päivittää järjestelmää automaattisesti, voit poistaa toiminnon käytöstä älypuhelimien tai tablet-laitteeseen asennetulla SongPalilla. Järjestelmä voi kuitenkin päivittää ohjelmiston automaattisesti esimerkiksi turvallisuussyistä, vaikka tämä toiminto on poistettu käytöstä. Voit päivittää ohjelmiston myös asetusvalikosta, kun tämä toiminto on poistettu käytöstä. Lisätietoja on kohdassa "Asetusnäytön käyttäminen" (sivu 54).

Järjestelmää ei saa käyttää ohjelmiston päivityksen aikana.

Tekijänoikeudet ja tavaramerkit

Tämä järjestelmä käyttää Dolby* Digital- ja DTS** Digital Surround System -tekniikoita.

* Valmistettu Dolby Laboratoriesin lisenssillä.
Dolby ja kaksois-D-symboli ovat Dolby Laboratoriesin tavaramerkkejä.

**Tietoja DTS-patenteista on osoitteessa <http://patents.dts.com>. Valmistettu DTS Licensing Limitedin lisenssillä. DTS, DTS-HD, symboli sekä DTS ja symboli yhdessä ovat DTS, Inc:n rekisteröityjä tavaramerkkejä. © DTS, Inc. Kaikki oikeudet pidätetään.

BLUETOOTH® -sanamerkki ja -logot ovat Bluetooth SIG, Inc:n omistamia rekisteröityjä tavaramerkkejä, joita Sony Corporation käyttää lisenssillä. Muut tavaramerkit ja tuotenimet ovat omistajiensa omaisuutta.

Tämä järjestelmä käyttää High-Definition Multimedia Interface (HDMI™) -tekniikkaa. HDMI, HDMI High-Definition Multimedia Interface sekä HDMI-logo ovat HDMI Licensing, LLC:n tavaramerkkejä tai rekisteröityjä tavaramerkkejä Yhdysvalloissa ja muissa maissa.

N-merkki on NFC Forum, Inc:n tavaramerkki tai rekisteröity tavaramerkki Yhdysvalloissa ja muissa maissa.

Android, Google Play ja Chromecast ovat Google Inc:n tavaramerkkejä.

Apple, Apple-logo, iPhone, iPod, iPod touch ja Retina ovat Apple Inc:n rekisteröityjä tavaramerkkejä Yhdysvalloissa ja muissa maissa. App Store on Apple Inc:n palvelumerkki.

Made for iPod- ja Made for iPhone -merkinnät tarkoittavat, että elektroninen lisälaitte on suunniteltu käytettäväksi erityisesti iPod- tai iPhone-laitteen kanssa ja lisälaitteen kehittäjä takaa, että laite on Applen suorituskykyä koskevien standardien mukainen. Apple ei vastaa tämän laitteen toiminnasta tai siitä, että laite on turvallisuusmäärysten ja muiden lakisääteisten standardien mukainen. Huomaa, että tällaisen lisälaitteen käyttö iPod- tai iPhone-laitteen kanssa voi vaikuttaa langattomaan suorituskykyyn.

BRAVIA-logo on Sony Corporationin tavaramerkki.

ClearAudio+ on Sony Corporationin tavaramerkki.

WALKMAN® ja WALKMAN®-logo ovat Sony Corporationin rekisteröityjä tavaramerkkejä.

PlayStation on Sony Interactive Entertainment Inc:n rekisteröity tavaramerkki tai tavaramerkki.

MPEG Layer-3 -äänikoodaustekniikkaa ja -patentteja käytetään Fraunhofer IIS:n ja Thomsonin luvalla.

Windows Media on Microsoft Corporationin rekisteröity tavaramerkki tai tavaramerkki Yhdysvalloissa ja/tai muissa maissa. Tätä tuotetta suojaavat tietyt Microsoft Corporationin immateriaalioikeudet. Näiden tekniikoiden käyttö ja jakelu tämän tuotteen ulkopuolella on kielletty ilman Microsoftin tai valtuutetun Microsoft-tytäryhtiön myöntämää lupaa.

Opera® Devices SDK on Opera Software ASA:n tuote. Copyright 1995–2016 Opera Software ASA. Kaikki oikeudet pidätetään.



Wi-Fi®, Wi-Fi Protected Access® ja Wi-Fi Alliance® ovat Wi-Fi Alliancen rekisteröityjä tavaramerkkejä.

Wi-Fi CERTIFIED™, WPA™, WPA2™ ja Wi-Fi Protected Setup™ ovat Wi-Fi Alliancen tavaramerkkejä.

LDAC™ ja LDAC-logo ovat Sony Corporationin rekisteröityjä tavaramerkkejä.

LDAC on Sony'n kehittämä äänen koodaustekniikka, joka mahdollistaa High-Resolution (Hi-Res) Audio -sisällön siirtämisen jopa Bluetooth-yhteyden välityksellä. Muista Bluetooth-yhteensopivista koodaustekniikoista, kuten SBC:stä, poiketen se ei laske Hi-Res Audio -sisällön laatua*, ja tehokkaan koodauksen sekä optimaalisen pakkauksen ansiosta sillä voi siirtää langattoman Bluetooth-verkon kautta noin kolme kertaa enemmän tietoja** kuin näillä muilla tekniikoilla uskomattomasta äänenlaadusta tinkimättä.

* DSD-muotoista sisältöä lukuun ottamatta

**SBC (Subband Coding) -muotoon verrattuna, kun bittinopeudeksi on valittu 990 kbps (96/48 kHz) tai 909 kbps (88,2/44,1 kHz)

Tämä tuote sisältää GNU General Public License ("GPL")- tai GNU Lesser General Public License ("LGPL") -lisenssin alaisia ohjelmistoja. Lisenssissä mainitaan, että asiakkailla on oikeus hankkia, muunnella ja jakaa edelleen mainitun ohjelmiston lähdekoodia GPL- tai LGPL-lisenssin ehtojen mukaisesti.

Lisätietoja GPL- ja LGPL-lisensseistä sekä muista ohjelmistolisensseistä on tuotteen [Setup]-valikon [System Settings] -osan [Software License Information] -kohdassa.

Tuotteessa käytetyn ohjelmiston lähdekoodi on GPL- ja LGPL-lisenssin alainen ja saatavana Internetissä. Se on ladattavissa seuraavassa osoitteessa:
URL-osoite:
<http://oss.sony.net/Products/Linux>

Huomaa, että Sony ei vastaa tämän lähdekoodin sisältöön liittyviin kysymyksiin eikä ole vastuussa niistä.

DSEE on Sony Corporationin tavaramerkki.

DLNA™, DLNA-logo ja DLNA CERTIFIED™ ovat Digital Living Network Alliancen tavaramerkkejä, palvelumerkkejä tai sertifiointimerkkejä.

TRILUMINOS ja TRILUMINOS-logo ovat Sony Corporationin rekisteröityjä tavaramerkkejä.

Tässä tuotteessa käytetään Spotify-ohjelmistoa*, johon liittyvät kolmannen osapuolen lisenssit ovat seuraavassa osoitteessa:
<https://developer.spotify.com/esdk-third-party-licenses/>

Spotify ja Spotify-logot ovat Spotify Groupin tavaramerkkejä.*

* Tämä toiminto ei ehkä ole käytettävissä kaikissa maissa tai kaikilla alueilla.

Kaikki muut tavaramerkit ovat omistajiensa tavaramerkkejä.

Hakemisto

A

- Audio DRC 56
- Audio Output 56
- Audio Return Channel (ARC) 52, 58
- Audio Settings 56
- Auto Home Network Access
Permission 60
- Auto Standby 59
- Auto Update 59
- Auto Update Settings 59

B

- Bassokaiutin 32, 47, 65
- Bluetooth Codec - AAC 57
- Bluetooth Codec - LDAC 57
- Bluetooth Mode 56
- Bluetooth Settings 56
- Bluetooth Standby 50, 57
- BT.2020 77

C

- Connection Server Settings 60
- Control for HDMI 50, 58

D

- Device List 57
- Device Name 59
- DSEE 56

E

- Easy Setup 60
- External Control 60

H

- HDCP 2.2 77
- HDMI Settings 58
- HDMI-signaalimuoto 20, 58, 76
- HDR 77
- Home Network Access Control 60

I

- Initialise Personal Information 60
- Input Skip Setting 60
- Internet Settings 59

K

- Kauko-ohjain 13

L

- Lapsilukkotoiminto 49

M

- Multiplex-lähetysääni 48

N

- Network Connection Diagnostics 60
- Network Connection Status 59
- Network Settings 59
- NFC 35

O

- OSD Language 58
- Output Video Resolution 55

P

- Palauttaminen 70
- PRTCT 69

Q

- Quick Start/Network Standby 50, 59

R

- Reset to Factory Default
Settings 60, 70
- Resetting 60

S

- Screen Settings 55
- Software License Information 59
- Software Update 55
- Software Update Notification 59
- SongPal 40
- Sound Effect 56
- Speaker Settings 56
- Standby Through 50, 52, 58
- System Information 59
- System Settings 58

T

- Time Zone 59
- TV Audio Input Mode 58

U

- Update 55

V

- Verkko 21
- Video Direct 55

W

- Wireless Playback Quality 57
- Wireless Subwoofer Connection 58

Y

- YCbCr/RGB (HDMI) 55

Järjestelmän ohjelmisto voidaan päivittää tulevaisuudessa. Lisätietoja mahdollisesti saatavilla olevista päivityksistä saat seuraavasta URL-osoitteesta.
www.sony.eu/support



* 4 6 8 7 5 9 1 3 1 * (1)