

SONY[®]

Lydbjælke

Betjeningsvejledning

ADVARSEL

Du må ikke placere apparatet et sted med begrænset plads, f.eks. i en bogreol eller i et skab.

For at reducere risikoen for brand må du ikke dække ventilationsåbningen på apparatet med aviser, duge, gardiner osv.

Udsæt ikke apparatet for åben ild (f.eks. tændte stearinlys).

For at forhindre brand eller elektrisk stød må dette apparat ikke udsættes for dryp eller sprøjt, og der må ikke anbringes genstande, der indeholder væsker, f.eks. vaser, på apparatet.

Enheden er stadig tilsluttet strømkilden, så længe den er tilsluttet stikkontakten i væggen, selvom selve enheden er slukket.

Da strømforsyningsstikket bruges til at koble apparatet fra strømforsyningsnettet, skal enheden kobles til en stikkontakt med nem adgang. Hvis enheden ikke reagerer som forventet, skal du straks tage stikket ud af stikkontakten i væggen.

Udsæt ikke batterier eller apparater, der har batterier installeret, for kraftig varme, som f.eks. solskin eller ild.

Kun til brug indendørs.

Anbefalede kabler

Der skal anvendes korrekt afskærmede kabler og stik til tilslutning af værtscomputere og/eller periferenheder.

Til bjælkehøjttaleren

Navnepladen findes udvendigt på undersiden af bjælkehøjttaleren.

Til kunder i Europa

Meddelelse til kunder: Følgende oplysninger er kun gældende for udstyr, der er solgt i lande, hvor EU-direktiverne gælder.

Dette produkt er fremstillet af eller på vegne af Sony Corporation, 1-7-1 Konan Minato-ku Tokyo, 108-0075 Japan. Forespørgsler i forbindelse med produktoverholdelse baseret på EU-lovgivning skal adresseres til den godkendte repræsentant, Sony Belgium, bijkantoor van Sony Europe Limited, Da Vincilaan 7-D1, 1935 Zaventem, Belgien. Henvendelser vedrørende service eller garanti skal ske til de adresser, der står anført i de særskilte service- eller garantidokumenter.



Sony Corp. erklærer hermed, at dette udstyr er i overensstemmelse med de grundlæggende krav og andre relevante bestemmelser i Direktiv 1999/5/EF.

Hvis du ønsker flere oplysninger, kan du gå til følgende URL:
<http://www.compliance.sony.de/>

Dette produkt er beregnet til at blive brugt i følgende lande.

AT, BE, BG, HR, CY, CZ, DK, EE, FI, FR, DE, GR, HU, IS, IE, IT, LV, LI, LT, LU, MT, NL, NO, PL, PT, RO, SK, SI, ES, SE, CH, GB, AL, BA, MK, MD, RS, ME, TR, Kosovo

5150-5350 MHz-båndet er udelukkende beregnet til indendørs brug.

Dette produkt er testet og fundet i overensstemmelse med grænseværdierne i EMC-regulativet ved brug af et forbindelseskabel på under 3 meter.



Bortskaffelse af elektriske og elektroniske produkter (gælder i EU og andre europæiske lande med egne indsamlings-systemer)

Dette symbol på produktet eller emballagen angiver, at produktet ikke må behandles som husholdningsaffald. Det skal i stedet indleveres på en deponeringsplads specielt indrettet til modtagelse og genbrug af elektriske og elektroniske produkter. Ved at sikre, at produktet bortskaffes korrekt, forebygges mod de eventuelle negative miljø- og sundhedsskadelige påvirkninger, som en ukorrekt affaldshåndtering af produktet kan forårsage. Genbrug af materialer medvirker til at bevare naturens ressourcer. Yderligere oplysninger om genindvinding af dette produkt kan fås hos myndighederne, det lokale renovationsselskab eller butikken, hvor produktet er købt.



Bortskaffelse af brugte batterier (gælder i EU og andre europæiske lande med separate opsamlings-systemer)

Dette symbol på batteriet eller emballagen betyder, at batteriet, der leveres med dette produkt, ikke må bortskaffes som husholdningsaffald. På nogle batterier vises symbolet med et kemisk symbol. Det kemiske symbol for kviksølv (Hg) eller bly (Pb) tilføjes, hvis batteriet indeholder over 0,0005 % kviksølv eller 0,004 % bly. Ved at sikre, at sådanne batterier bortskaffes korrekt, forebygges mod mulige negative konsekvenser for sundhed og miljø, som kunne opstå ved en forkert affaldshåndtering af batteriet. Genbrug af materialer er med til at bevare naturens ressourcer. I tilfælde af produkter, der af sikkerheds-, ydelses- eller dataintegritetsmæssige årsager kræver permanent tilslutning til et indbygget batteri, må det pågældende batteri kun udskiftes af en kvalificeret tekniker. For at sikre en korrekt håndtering af batteriet bør det udtjente produkt kun afleveres på dertil indrettede indsamlingspladser beregnet til affaldshåndtering af elektriske og elektroniske produkter. Oplysninger om øvrige batterier findes i afsnittet om sikker fjernelse af batterier. Batteriet skal derefter afleveres på et indsamlingssted beregnet til affaldshåndtering og genbrug af batterier. Yderligere oplysninger om genindvinding af dette produkt eller batteri kan fås hos myndighederne, det lokale renovationsselskab eller butikken, hvor produktet er købt.

Indholdsfortegnelse

Kassens indhold	6
Dette kan du gøre med systemet	8
Vejledning i dele og knapper	10
Om startmenuen	15

Opsætning

Grundlæggende opsætning	→	Installationsvejledning (særskilt dokument)	
Tilslutning til et 4K TV og 4K-enheder			18
Tilslutning af et TV eller en bærbar lydenhed via ANALOG IN-stikket			20
Tilslutning til et kabelforbundet netværk			21
Tilslutning til et trådløst netværk			22
Montering af hovedenheden på en væg			24
Montering af ben			26

Lytte til lyden

Lytte til TV-lyden	27
Lytte til den tilsluttede AV-enhed	27
Lytte til musik på en USB-enhed	28

Valg af lydeffekter

Indstilling af lydeffekter, der er tilpasset til lydkilder (SOUND FIELD)	30
Lytte til tydelig lyd ved lav lydstyrke ved midnat (NIGHT)	31
Gøre samtaler tydeligere (VOICE)	31
Justering af lydstyrken på subwooferen	32
Justering af forsinkelsen mellem billedet og lyden	32

Lytte til musik/lyd med BLUETOOTH-funktionen

Lytte til musik fra en mobilenhed	34
Lytte til lyd fra det tilsluttede TV eller den tilsluttede enhed fra hovedtelefoner	37

Lytte til musik/lyd ved hjælp af netværksfunktionen

Lytte til musik på din PC med et hjemmenetværk	39
Lytte til musik på mobilenheden med SongPal	40
Brug af Chromecast built-in	41
Brug af Spotify	42
Brug af MUSIC SERVICE-knappen	43
Tilslutning af den SongPal Link-kompatible enhed (Wireless Multi Room/Wireless Surround)	44

Brug af forskellige funktioner/indstillinger

Tilpasning af højttalerindstillingerne for surround-lyd	46
Udføre trådløs tilslutning af subwooferen (LINK)	47
Afspilning af komprimerede lydfiler med naturlig lyd kvalitet (DSEE)	48
Lytte til multipleks udsendelseslyd (AUDIO)	48
Deaktivering af hovedenhedens knapper	49
Ændring af lysstyrken for frontpanelskærmen og BLUETOOTH-indikatoren (DIMMER)	49
Spare strøm i standbytilstand	50
Brug af Control for HDMI-funktionen	50
Brug af "BRAVIA" Sync-funktionen	53
Brug af opsætningskærmen	54
Indstillingsmenuliste	61

Fejlfinding

Fejlfinding	62
Nulstilling af systemet	71

Yderligere oplysninger

Specifikationer	72
Strømforbruget ved indstillingsværdien for hver enkelt standbytilstand	74
Filtyper, der kan afspilles	75
Understøttede indgangslydformater	76
Understøttede HDMI-videoformater	77
Om BLUETOOTH-kommunikation	79
SLUTBRUGERLICENSÅFTALE	80
Forholdsregler	85
Indeks	89

Kassens indhold

- Bjælkehøjtaler (1)

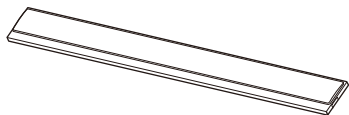

- Vægmonteringsbeslag (2)



- Ben (2)

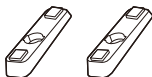

- Skruer (2)



- Subwoofer (1)

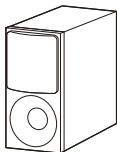

- Fjernbetjening (1)

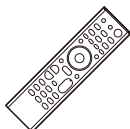

- R03-batteri (størrelse AAA) (2)



- Optisk digitalt kabel (1)

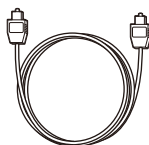

- SKABELON TIL VÆGMONTERING (1)



- Installationsvejledning



- Betjeningsvejledning



Dette kan du gøre med systemet

"Lytte til TV-lyden" (side 27)

"Lytte til den tilsluttede AV-enhed" (side 27)

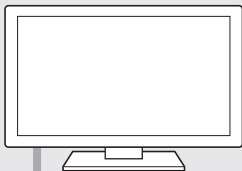

Blu-ray Disc™-afspiller,
kabelboks eller satellitboks



Tilslutning af TV'et og andre enheder
(se "Installationsvejledning" (særskilt
dokument) eller se "Tilslutning af et TV
eller en bærbar lydenhed via
ANALOG IN-stikket" (side 20)).

"Brug af Control for HDMI-funktionen"
(side 50)

"Brug af "BRAVIA" Sync-funktionen"
(side 53)

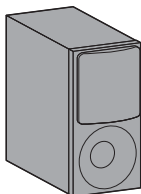
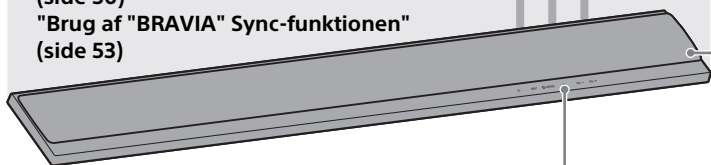

"Udføre trådløs tilslutning af
subwooferen (LINK)" (side 47)



"Brug af Spotify" (side 42)*

"Brug af MUSIC SERVICE-knappen"
(side 43)

- * Denne ydelse er muligvis ikke tilgængelig i alle lande/områder.
- * Hvis du vil afspille på systemet, skal du have en Spotify Premium-konto.



"Lytte til musik på en
USB-enhed" (side 28)

"Tilslutning til et kablet netværk" (side 21)

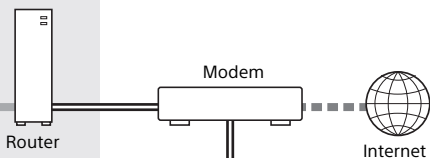

"Tilslutning til et trådløst netværk" (side 22)

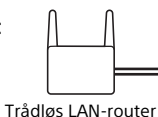

"Lytte til musik på din PC med et hjemmenetværk" (side 39)

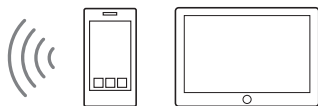

"Lytte til musik fra en mobilenhed" (side 34)

"Lytte til musik på mobilenheden med SongPal" (side 40)



"Lytte til lyd fra det tilsluttede TV eller den tilsluttede enhed fra hovedtelefoner" (side 37)

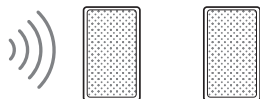

"Tilføj baghøjtalere (Wireless Surround)" (side 44)

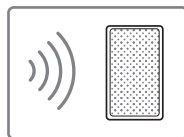

"Lytte til den samme musik i forskellige lokaler (Wireless Multi Room)" (side 44)

Vejledning i dele og knapper

Detaljer er udeladt fra illustrationerne.

Bjælkehøjtaler (hovedenhed)

Front

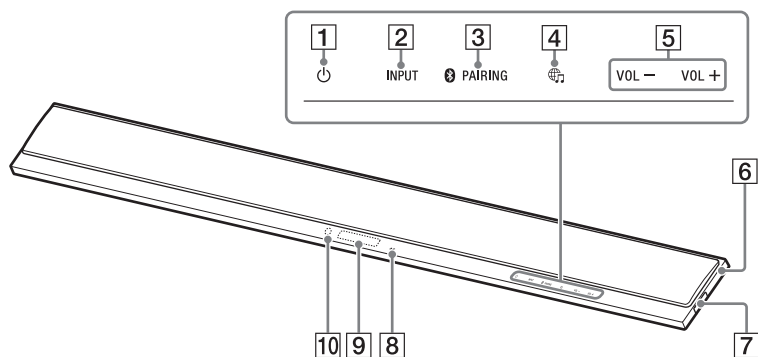

- 1** **⏻-knap (tænd/sluk)**
Tænder systemet eller sætter det i standbytilstand.
- 2** **INPUT-knap (side 15, 27)**
- 3** **BLUETOOTH PAIRING-knap (side 34)**
- 4** **🎵 (MUSIC SERVICE)-knap (side 43)**
- 5** **VOL +/--knapper**
- 6** **N-Mark (side 36)**
Når du bruger NFC-funktionen, skal du lade din NFC-kompatible enhed berøre mærket.
- 7** **🔌 (USB)-port (side 28)**
- 8** **BLUETOOTH-indikator**
 - Blinker hurtigt blåt: Standbystatus under tilknytning
 - Blinker blåt: BLUETOOTH-tilslutning forsøges
 - Lyser blåt: BLUETOOTH-forbindelse er etableret
- 9** **Frontpanelskærm**
- 10** **Fjernbetjeningssensor**
Ret fjernbetjeningen mod fjernbetjeningssensoren for at betjene systemet.

Bagside

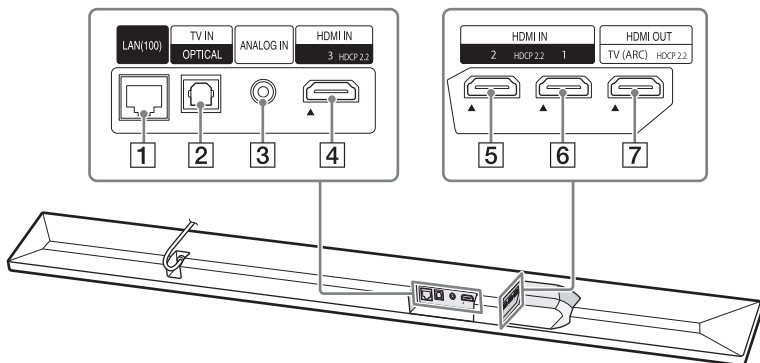

1 LAN(100)-port

2 TV IN (OPTICAL)-stik

3 ANALOG IN-stik

4 HDMI IN 3-stik

Specifikationer og bemærkninger om tilslutninger finder du i "Understøttede HDMI-videoformater" (side 77).

5 HDMI IN 2-stik

Specifikationer og bemærkninger om tilslutninger finder du i "Understøttede HDMI-videoformater" (side 77).

6 HDMI IN 1-stik

Specifikationer og bemærkninger om tilslutninger finder du i "Understøttede HDMI-videoformater" (side 77).

7 HDMI OUT (TV (ARC))-stik

Specifikationer og bemærkninger om tilslutninger finder du i "Understøttede HDMI-videoformater" (side 77).

Subwoofer

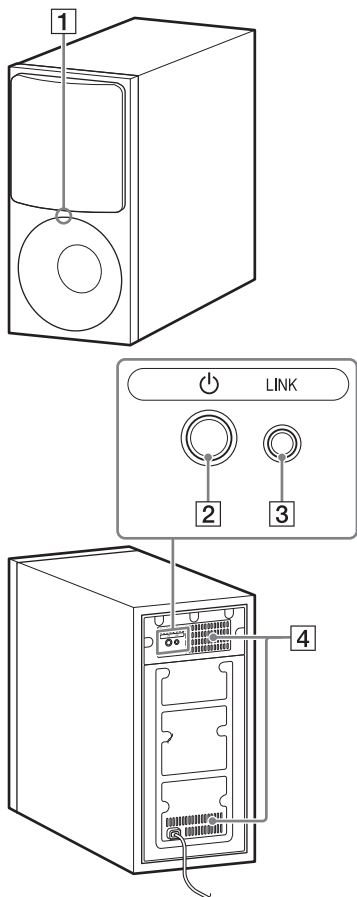

1 Strømindikator

- Lyser rødt: Subwooferen er i standbytilstand
- Blinker grønt: Under forsøg på linkforbindelse
- Lyser grønt: Subwooferen er tilsluttet systemet med Link-funktionen

2 ⏻-knap (tænd/sluk)

Tænder subwooferen eller sætter den i standbytilstand.

3 LINK-knap (side 47)

4 Ventilationshuller

Bloker af sikkerhedsårsager ikke ventilationshullerne.

Fjernbetjening

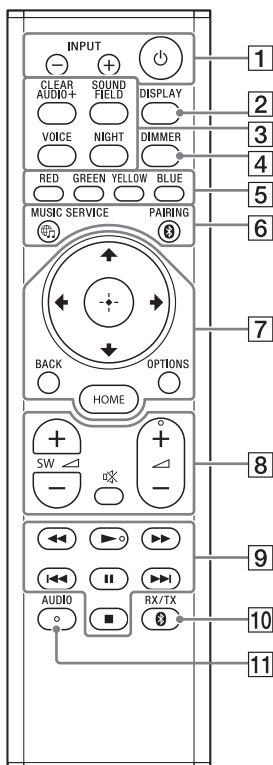

- 1 INPUT +/- (side 15, 27)**
⏻ (tænd/sluk)
Tænder systemet eller sætter det i standbytilstand.
- 2 DISPLAY**
Viser afspilningsoplysninger på TV-skærmen.
Oplysninger om afspilning vises ikke for TV-indgang.
- 3 CLEAR AUDIO+ (side 30)**
SOUND FIELD (side 30)
VOICE (side 31)
NIGHT (side 31)
- 4 DIMMER (side 49)**
- 5 Farveknapper**
Genvejstaster til valg af punkter på nogle menuer.
- 6  MUSIC SERVICE (side 43)**
BLUETOOTH PAIRING (side 34)
- 7 OPTIONS (side 32, 61)**
BACK (side 15)
⬆/⬇/⬅/➡ (side 15)
⊕ (vælg) (side 15)
HOME (side 15)
- 8  (afbrydelse af lyd)**
Slår midlertidigt lyden fra.
⏴ (lydstyrke) +*/-
Justerer lydstyrken.
SW  (subwooferlydstyrke) +/-
Justerer subwooferens lydstyrke.

9 Afspilningsknapper

◀◀/▶▶ (tilbagepoling,
hurtig fremad)

Søger tilbage eller fremad.

◀◀/▶▶ (forrige/næste)

Vælger forrige/næste kapitel,
nummer eller fil.

▶ (afspil)*

Starter eller genstarter afspilning
(genoptag afspilning).

|| (pause)

Sætter afspilning på pause
eller genstarter afspilning.

■ (stop)

Stopper afspilning.

10 BLUETOOTH RX/TX (BLUETOOTH receiver/sender) (side 38)

11 AUDIO* (side 48)

* AUDIO, ▶ og ◀ + er
blindfingermarkeringsknapper. Brug den
som vejledning under betjeningen.

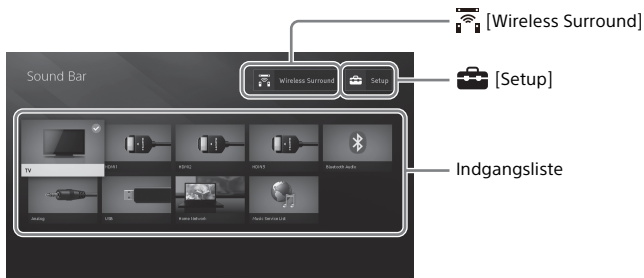

Om startmenuen

Du kan få vist startmenuen på TV-skærmen ved at tilslutte systemet og TV'et med HDMI-kablet (medfølger ikke). Fra startmenuen kan du angive forskellige indstillinger ved at vælge  [Setup] eller ved at vælge den indgang eller tjeneste, som du ønsker at se fra indgangslisten. Startmenuen vises på det sprog, der er valgt i [Easy Setup]. (Følgende skærm er et eksempel på det, der vises, når du vælger engelsk).

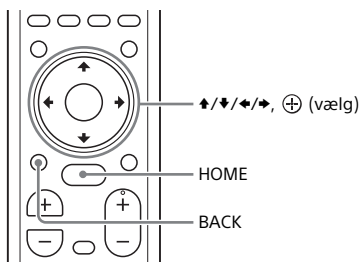

Brug af startmenuen



- 1 Tryk på HOME.**
Startmenuen vises på TV-skærmen.
- 2 Tryk på ▲/▼/◀/▶ for at vælge  [Setup], et element på indgangslisten eller  [Wireless Surround], og tryk derefter på ⊕.**
Den valgte indgang, opsætningsskærm eller indstillingsskærm til funktionen Wireless Surround vises på TV-skærmen.
Hvis du vil vende tilbage til den forrige skærm, skal du trykke på BACK.

Indgangsliste

Indgangsnavn	Forklaring
[TV]	Udsender TV-lyden (side 27).
[HDMI1]	Udsender lyden fra den enhed, der er tilsluttet HDMI IN 1-stikket (side 27).
[HDMI2]	Udsender lyden fra den enhed, der er tilsluttet HDMI IN 2-stikket (side 27).
[HDMI3]	Udsender lyden fra den enhed, der er tilsluttet HDMI IN 3-stikket (side 27).
[Bluetooth Audio]	Udsender lyden fra den enhed, der er tilsluttet med BLUETOOTH-funktionen (side 34).
[Analog]	Udsender lyden fra den enhed, der er tilsluttet ANALOG IN-stikket (side 27).
[USB]	Udsender musikfiler, der er lagret på en tilsluttet USB-enhed (side 28).
[Home Network]	Udsender musikfiler på den enhed, der er tilsluttet via netværket (side 39).
[Music Service List]	Viser betjeningsmetoden til musik tjenester (side 43).



[Setup]

Se "Brug af opsætningsskærmen" (side 54).



[Wireless Surround]

Viser indstillingsskærmen til funktionen Wireless Surround, der gør det muligt for dig at bruge de trådløse højttalere (medfølger ikke) som surroundhøjttalere i systemet. Foretag indstillingen ved at følge vejledningen på skærmen.

Du kan gå til følgende URL for at få oplysninger om de understøttede trådløse højttalere.





<http://sony.net/nasite>

Tip





Du kan også vælge indgang ved at trykke på INPUT +/- flere gange.

Om trinbeskrivelsen



I disse betjeningsvejledninger beskrives handlinger som trin, der udføres på den startmenu, der vises på TV-skærmen, ved brug af fjernbetjeningen, mens systemet og TV'et er forbundet med HDMI-kablet (medfølger ikke).

De handlinger, der vælger elementer på TV-skærmen ved brug af /// og , er forenklet på følgende måde.

Eksempel: Vælg [Setup] fra startmenuen.

Den handling, der vælger et element, når der trykkes på /// og , kaldes "vælg".

Eksempel: Vælg [Network Settings] – [Internet Settings] – [Wired Setup] i startmenuen.

Når du gentager den handling, der vælger et element, ved at trykke på /// og , sammensættes de valgte elementer med "-".

Tips

- Du kan anvende knapperne på hovedenheden, hvis de har de samme eller lignende navne som dem på fjernbetjeningen.
- Tegnene i parenteser [] vises på TV-skærmen. Tegnene i anførselstegn " " vises på frontpanelskærmen.

Grundlæggende opsætning

Se Installationsvejledning (særskilt dokument).

Tilslutning til et 4K TV og 4K-enheder

Alle HDMI-stik i systemet understøtter 4K-videoformatet og HDCP2.2 (High-bandwidth Digital Content Protection System Revision 2.2).

Hvis du vil se 4K-videoindhold, kan du tilslutte 4K TV'et og 4K-enhederne til systemet via et HDCP2.2-kompatibelt HDMI-stik på hver enhed.

Du kan kun få vist 4K-videoindhold gennem den HDCP2.2-kompatible HDMI-stiktilslutning.

Hvis et HDCP2.2-kompatibelt HDMI-stik på TV'et har "ARC" påtrykt

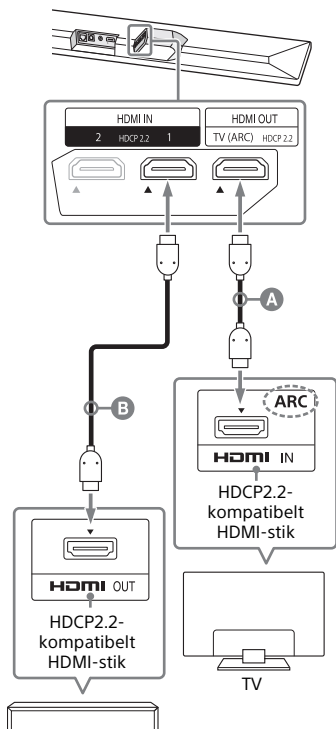

Blu-ray Disc-afspiller, kabelboks eller satellitboks osv.

- A** HDMI-kabel (medfølger ikke)
- B** HDMI-kabel (medfølger ikke)
Brug et HDMI-kabel, som understøtter 4K-videoformatet, som du vil se. Se "Understøttede HDMI-videoformater" (side 77) for at få flere oplysninger.

1 Kontroller, hvilket HDMI IN-stik på TV'et, der er kompatibelt med HDCP2.2.

Se i betjeningsvejledningen til TV'et.

2 Forbind det HDCP2.2-kompatible HDMI OUT-stik på TV'et og HDMI IN-stikket på hovedenheden med HDMI-kablet (medfølger ikke).

TV-tilslutning er fuldført.

3 Forbind det HDCP2.2-kompatible HDMI OUT-stik på 4K-enheden og HDMI IN-stikket på hovedenheden med HDMI-kablet (medfølger ikke).

Se i betjeningsvejledningen til 4K-enheden, om HDMI OUT-stikket på 4K-enheden er kompatibel med HDCP2.2.

4K-enhedstilslutning er fuldført.

Hvis et HDCP2.2-kompatibelt HDMI-stik på TV'et ikke har "ARC" påtrykt

Hvis TV'ets HDCP2.2-kompatible HDMI IN-stik ikke er kompatibelt med ARC (Audio Return Channel), udsendes der ikke TV-lyd fra systemet. I denne situation skal du forbinde det optiske udgangsstik på TV'et og TV IN (OPTICAL)-stikket på hovedenheden med det optiske digitale kabel (medfølger).

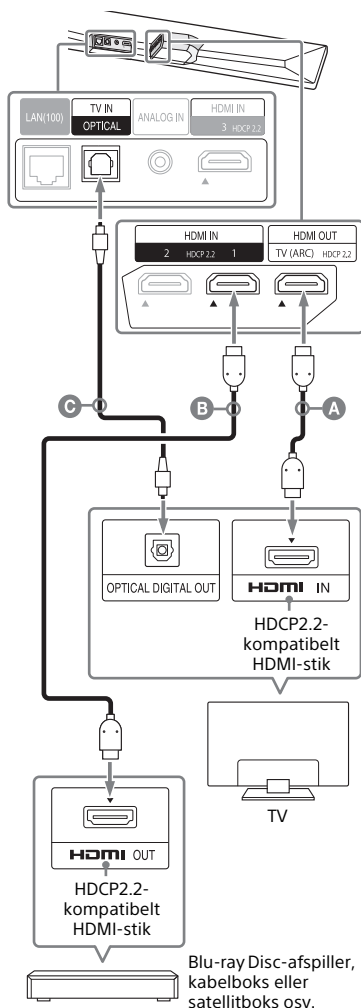

- A** HDMI-kabel (medfølger ikke)
- B** HDMI-kabel (medfølger ikke)
Brug et HDMI-kabel, som understøtter 4K-videoformatet, som du vil se. Se "Understøttede HDMI-videoformater" (side 77) for at få flere oplysninger.
- C** Optisk digitalt kabel (medfølger)

Indstilling af HDMI Signal Format, så der kan ses 4K-videindhold

Hvis du vil se 4K-videindhold, skal du vælge den relevante indstilling for det tilsluttede 4K TV og den tilsluttede 4K-enhed.

- 1 Tryk på HOME.**
Startmenuen vises på TV-skærmen.
- 2 Vælg  [Setup] fra startmenuen.**
Opsætningskærmen vises på TV-skærmen.
- 3 Vælg [System Settings] - [HDMI Settings] - [HDMI Signal Format].**
- 4 Vælg den ønskede indstilling.**
 - [Standard format] (standardindstilling): Vælg, når det TV og de enheder, der er tilsluttet, understøtter videoformater med standardbåndbredde.
 - [Enhanced format]: Vælg, når både det TV og de enheder, der er tilsluttet, understøtter videoformater med høj båndbredde, f.eks. 4K 60p 4:4:4 osv.

Du kan læse om relationen mellem [HDMI Signal Format] indstillingsmuligheder, understøttede videoformatsignaler og HDMI-kabler, der skal bruges, i "Understøttede HDMI-videoformater" (side 77).

Bemærkninger

- Afhængigt af TV'et kan det være nødvendigt at angive TV-indstillingen for HDMI-udgang. Se i betjeningsvejledningen til TV'et.
- Når der ikke vises et billede, efter [HDMI Signal Format] er indstillet til [Enhanced format], skal du indstille det til [Standard format].

Tilslutning af et TV eller en bærbar lydenhed via ANALOG IN-stikket

Hvis du vil slutte følgende enheder til systemet, skal du tilslutte dem via ANALOG IN-stikket i systemet.

- TV, der ikke har et HDMI-stik og optisk digitalt udgangsstik
- Bærbar lydenhed, f.eks. en smartphone, WALKMAN®

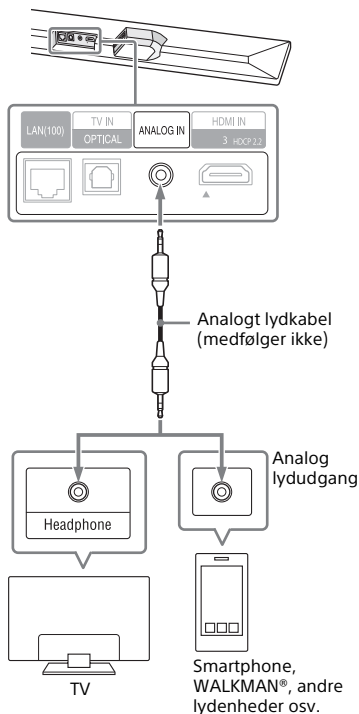

Bemærk

Hvis TV'ets hovedtelefonstik også fungerer som et lydudgangsstik, skal du kontrollere TV'ets lydudgangsindstillinger. Se betjeningsvejledningen til TV'et, hvis du ønsker yderligere oplysninger.

Tilslutning til et kabelforbundet netværk

Forbered netværket ved at tilslutte systemet og PC'en til dit hjemmenetværk med et LAN-kabel.

Tilslutning til en PC eller en router med et LAN-kabel

Følgende illustration er et eksempel på tilslutning af systemet og PC'en til dit hjemmenetværk.

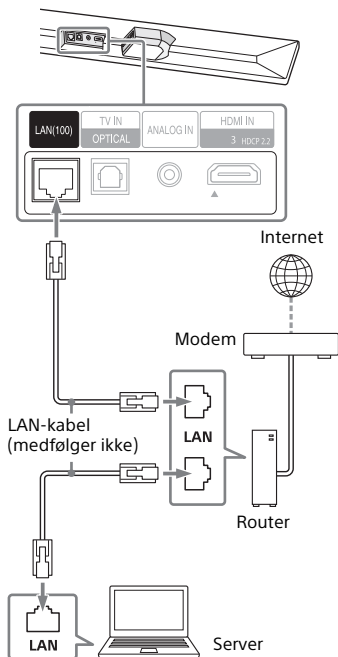





Bemærk

Serveren skal være tilsluttet det samme netværk som systemet.





Tip

Vi anbefaler, at du bruger et afskærmet og lige interfacekabel (medfølger ikke).

Tilslutning ved at få netværksoplysningerne automatisk

- 1 Tryk på HOME.**
Startmenuen vises på TV-skærmen.
- 2 Vælg  [Setup] fra startmenuen.**
Opsætningsskærmen vises på TV-skærmen.
- 3 Vælg [Network Settings] – [Internet Settings] – [Wired Setup].**
- 4 Vælg [Auto].**
Systemet starter netværksindstillingerne, og statussen for netværksindstillingen vises. Tryk på / for at gennemse oplysninger, og tryk derefter på .
- 5 Vælg [Save & Connect].**
Systemet starter tilslutning til netværket. Se de meddelelser, der vises på TV-skærmen, hvis du ønsker flere oplysninger.

Tilslutning ved brug af en fast IP-adresse

- 1 Tryk på HOME.**
Startmenuen vises på TV-skærmen.
- 2 Vælg  [Setup] fra startmenuen.**
Opsætningskærmen vises på TV-skærmen.
- 3 Vælg [Network Settings] – [Internet Settings] – [Wired Setup].**
- 4 Vælg [Manual].**
- 5 Foretag indstillingen ved at følge vejledningen på skærmen.**
Systemet starter netværksindstillingerne, og statussen for netværksindstillingen vises. Tryk på / for at gennemse oplysninger, og tryk derefter på .
- 6 Vælg [Save & Connect].**
Systemet starter tilslutning til netværket. Se de meddelelser, der vises på TV-skærmen, hvis du ønsker flere oplysninger.

Tilslutning til et trådløst netværk

Forbered netværket ved at tilslutte systemet og PC'en til din trådløse LAN-router.

Bemærk

Serveren skal være tilsluttet det samme netværk som systemet.

Tilslutning med WPS-knappen

Når den trådløse LAN-router (adgangspunkt) er Wi-Fi Protected Setup-kompatibel (WPS), kan du nemt angive netværksindstillingerne med WPS-knappen.

- 1 Tryk på HOME.**
Startmenuen vises på TV-skærmen.
- 2 Vælg  [Setup] fra startmenuen.**
Opsætningskærmen vises på TV-skærmen.
- 3 Vælg [Network Settings] – [Internet Settings] – [Wireless Setup] – [Wi-Fi Protected Setup™ (WPS)].**
- 4 Vælg [Start].**
- 5 Tryk på WPS-knappen på adgangspunktet.**
Systemet starter tilslutning til netværket.

Tilslutning ved at vælge netværksnavnet (SSID)

Hvis den trådløse LAN-router (adgangspunkt) ikke er kompatibel med WPS (Wi-Fi Protected Setup), skal du kontrollere følgende oplysninger på forhånd.

– Netværksnavnet (SSID)*

– Sikkerhedsnøglen (adgangskode)**

* SSID (Service Set Identifier) er et navn, der identificerer et bestemt adgangspunkt.

**Disse oplysninger bør være enten på en mærkat på routeren/ adgangspunktet til det trådløse lokalnetværk, i betjeningsvejledningen, hos personen, der har opsat dit trådløse netværk, eller i de oplysninger du har fået af din internetudbyder.

- 1 Tryk på HOME.**
Startmenuen vises på TV-skærmen.
- 2 Vælg  [Setup] fra startmenuen.**
Opsætningskærmen vises på TV-skærmen.
- 3 Vælg [Network Settings] – [Internet Settings] – [Wireless Setup].**
Listen over netværksnavne vises på TV-skærmen.
- 4 Vælg det ønskede netværksnavn (SSID).**
- 5 Angiv sikkerhedsnøglen (eller adgangskoden) ved brug af softwaretastaturet, og vælg derefter [Enter].**
Systemet starter tilslutning til netværket.

Tilslutning ved brug af en fast IP-adresse

Vælg [New connection registration] – [Manual registration] i trin 4 af "Tilslutning ved at vælge netværksnavnet (SSID)", og følg anvisningerne på skærmen.

Tilslutning med en PIN-kode

Vælg [New connection registration] i trin 4 af "Tilslutning ved at vælge netværksnavnet (SSID)", og vælg [(WPS) PIN Method].

Tilslutning med SongPal

SongPal kan tilslutte systemet til det samme trådløse netværk, som mobilenheden er tilsluttet. Hvis du ønsker yderligere oplysninger, kan du se vejledningen til appen eller gå til følgende URL.

<http://info.songpal.sony.net/help/>

Montering af hovedenheden på en væg

Du kan montere hovedenheden på en væg.

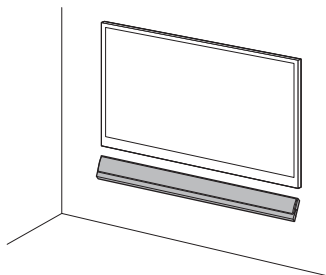

Bemærkninger

- Find de skruer frem (medfølger ikke), der passer til væggens materiale og styrke. Da vægge af gipsplader er yderst skrøbelige, skal du skrue skrueerne fast i vægskinnen. Monter højttalerne vandret hængende på beslagene på et fladt stykke af væggen.
- Få installationen udført af en Sony-forhandler eller en licenseret underleverandør, og vær især opmærksom på sikkerheden under installationen.
- Sony kan ikke på nogen måde gøres ansvarlig for uheld eller skader, der skyldes ukorrekt montering, utilstrækkelig vægbæreevne eller ukorrekt iskruning af skruer, naturkatastrofer osv.

- 1 Sæt de medfølgende vægmonteringsbeslag fast i hullerne nederst på hovedenheden med de medfølgende skruer, så overfladen på hver af vægmonteringsbeslagene sidder som vist på illustrationen.

Sæt de to vægmonteringsbeslag fast i venstre og højre huller i bunden af hovedenheden.

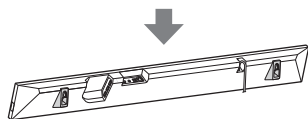
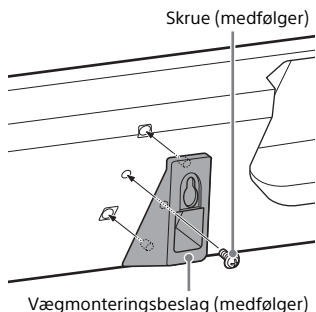

- 2 Find nogle skruer (medfølger ikke), der passer til hullerne på vægmonteringsbeslaget.

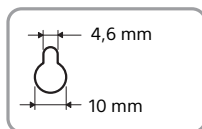
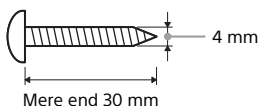

Hul på vægmonteringsbeslaget

- 3** Sæt den medfølgende SKABELON TIL VÆGMONTERING op på en væg.

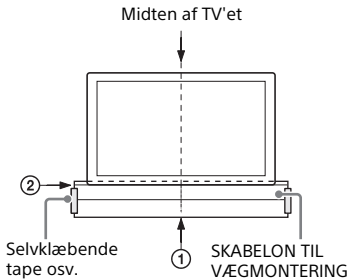

- 1** Juster TV-MIDTERLINJEN (①) i SKABELONEN TIL VÆGMONTERING efter midterlinjen for dit TV.

- 2** Juster NEDERST LINJE FOR TV'ET (②) i SKABELONEN TIL VÆGMONTERING efter den nederste linje for dit TV, og fastgør derefter SKABELONEN TIL VÆGMONTERING på en væg med brug af kommercielt tilgængeligt selvklæbende tape osv.

- 4** Marker placeringen af skruer som beskrevet nedenfor på SKRUELINJEN (③) I SKABELONEN TIL VÆGMONTERING.

Mål afstanden som beskrevet nedenfor med en målestok, og marker med en blyant osv.

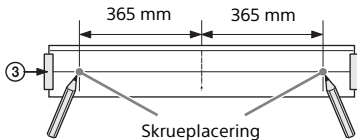

- 5** Fastgør skruerne i markeringen.

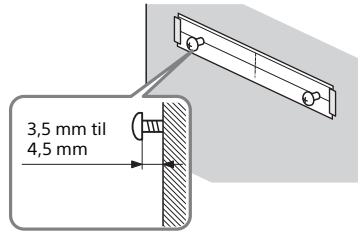

- 6** Fjern SKABELONEN TIL VÆGMONTERING.

- 7** Hæng vægmonteringsbeslaget på skruerne.

Juster hullerne i vægmonteringsbeslaget efter skruerne, og hæng derefter hovedenheden på de to skruer.

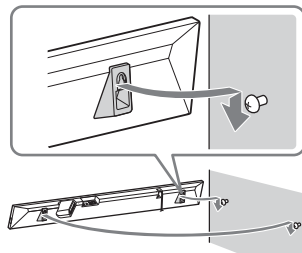

Bemærk

Sørg for at udjævne SKABELONEN TIL VÆGMONTERING helt, når den placeres.

Montering af ben

Du kan installere hovedenheden tættere på TV'et ved at fastgøre de medfølgende ben til hovedenheden afhængig af TV'et.

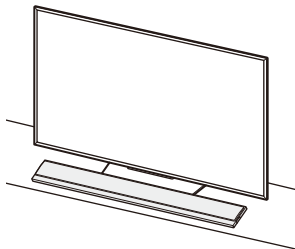

Bemærk

Når benene er påsat, fungerer fjernbetjeningen til TV'et muligvis ikke afhængig af TV'et, da højden for hovedenheden ændres af benene.

- 1 Fastgør de medfølgende ben til bunden af hovedenheden med de medfølgende skruer som vist i illustrationen.**

Fastgør de to ben i venstre og højre side i bunden af hovedenheden.

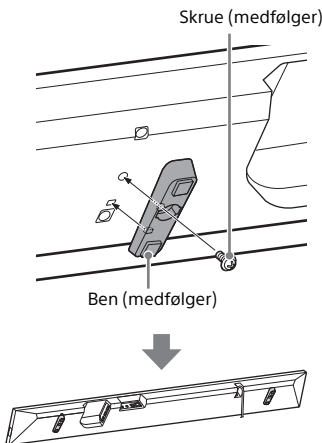

- 2 Installer hovedenheden.**

Lytte til TV-lyden

- 1 Tryk på HOME.**
Startmenuen vises på TV-skærmen.
- 2 Vælg [TV] i startmenuen.**
- 3 Vælg programmet ved brug af TV'ets fjernbetjening.**
Det valgte TV-program vises på TV-skærmen, og TV-lyden udsendes fra systemet.
- 4 Juster lydstyrken.**
 - Juster lydstyrken ved at trykke på \triangleleft +/- på fjernbetjeningen.
 - Juster subwooperens lydstyrke ved at trykke på SW \triangleleft +/- på fjernbetjeningen (side 32).

Bemærk

Indstil højtalerindstillingen på TV'et (BRAVIA) til Audio System. Se betjeningsvejledningen til dit TV for at få oplysninger om, hvordan du indstiller det.

Tip

Du kan vælge [TV] ved at trykke på INPUT +/- på fjernbetjeningen.

Lytte til den tilsluttede AV-enhed

- 1 Tryk på HOME.**
Startmenuen vises på TV-skærmen.
- 2 Vælg den lydindgang, som den ønskede enhed er tilsluttet, fra startmenuen.**
Billedet af den valgte enhed vises på TV-skærmen, og lyden udsendes fra systemet.
Hvis du vælger [Analog], vises [Analog]-skærmen på TV-skærmen.
- 3 Juster lydstyrken.**
 - Juster lydstyrken ved at trykke på \triangleleft +/- på fjernbetjeningen.
 - Juster subwooperens lydstyrke ved at trykke på SW \triangleleft +/- på fjernbetjeningen (side 32).

Tip

Du kan vælge indgangen ved at trykke på INPUT +/- på fjernbetjeningen.

Ændring af det indgangsnavn, der vises i startmenuen

Du kan ændre indgangsnavnet på [HDMI1], [HDMI2] eller [HDMI3], der vises i startmenuen.

- 1 Tryk på HOME.**
Startmenuen vises på TV-skærmen.
- 2 Placer markøren på [HDMI1], [HDMI2] eller [HDMI3] i startmenuen, og tryk derefter på OPTIONS.**
Indstillingsmenuen vises på TV-skærmen.
- 3 Vælg [Input Label Setting].**

4 Vælg det ønskede indgangsnavn.

Du kan vælge indgangsnavnet blandt følgende.

- [BD Player]
- [DVD Player]
- [Cable Box]
- [Satellite]
- [GAME]
- [PC]

5 Tryk på **+** for at fuldføre.

Tip

Når du ændrer indgangsnavnet, ændres det viste ikon også automatisk.

Lytte til musik på en USB-enhed

Du kan afspille musikfiler, der er lagret på en tilsluttet USB-enhed. For filtyper, der kan afspilles, kan du se "Filtyper, der kan afspilles" (side 75).

1 Tilslut USB-enheden til **ψ** (USB)-porten.

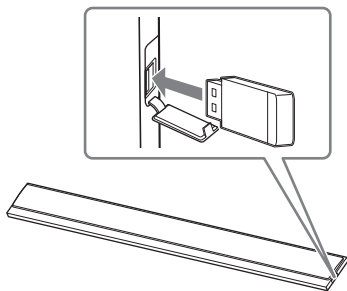

2 Tryk på HOME.

Startmenuen vises på TV-skærmen.

3 Vælg [USB (Connected)] fra startmenuen.

4 Vælg den mappe, hvor sangene er lagret – sang.

Den valgte lyd afspilles, og lyden udsendes fra systemet.

5 Juster lydstyrken.

- Juster lydstyrken ved at trykke på **↔** +/- på fjernbetjeningen.
- Juster subwoofers lydstyrke ved at trykke på **SW** **↔** +/- på fjernbetjeningen (side 32).

Bemærk

Du må ikke fjerne USB-enheden under betjening. Sluk systemet, før du tilslutter eller fjerner en USB-enhed, så du undgår datafejl eller beskadigelse af USB-enheden.

Tip

Du kan udføre forskellige handlinger i indstillingsmenuen (side 61).

Valg af lydeffekter

Indstilling af lydeffekter, der er tilpasset til lyd-kilder (SOUND FIELD)

Du kan nemt nyde forprogrammerede lydeffekter, der er tilpasset forskellige lyd-kilder.

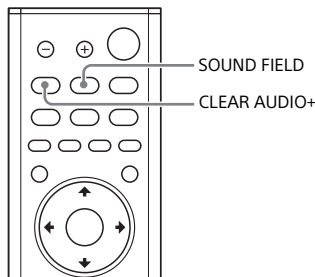

1 Tryk på SOUND FIELD.

Lydfeltsmenuen vises på TV-skærmen.

2 Tryk på knappen flere gange for at vælge det ønskede lydfelt.

Lydfelt	Forklaring
[ClearAudio+]	Den rette lydindstilling vælges automatisk for lyd-kilden.
[Movie]	Lydeffekter optimeres til film. Denne tilstand gengiver lydets tæthed og fyldighed.
[Music]	Lydeffekter optimeres til musik.

Lydfelt	Forklaring
[Sports]	Kommentarerne er tydelige, bifaldsråb høres som surroundsound, og lydene er realistiske.
[Game Studio]	Lydeffekter optimeres til spil.
[Standard]	Lydeffekter optimeres for den individuelle kilde.

Bemærkninger

- Når du bruger funktionen Wireless Multi Room eller Chromecast built-in eller indstillingen [Bluetooth Mode] til [Transmitter] (side 56), er lydfeltfunktionen ikke tilgængelig.
- Når du bruger funktionen Wireless Surround, kan [Movie] eller [Music] vælges.
- Lydfeltsmenuen vises ikke på TV-skærmen for TV-indgang.
- Når du angiver [Sound Effect] til [DTS Neo:6 Cinema] eller [DTS Neo:6 Music], er lydfeltfunktionen deaktiveret.

Tips

- Du kan vælge [ClearAudio+] ved at trykke på CLEAR AUDIO+ på fjernbetjeningen.
- Du kan vælge lydfeltet fra indstillingsmenuen (side 61).

Lytte til tydelig lyd ved lav lydstyrke ved midnat (NIGHT)

Lyd udsendes ved lav lydstyrke med minimum tab af præcision og klarhed i samtaler.

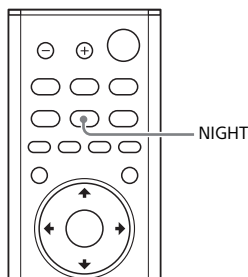

- 1 Tryk på NIGHT.
Nattilstanden vises på TV-skærmen.
- 2 Tryk på knappen flere gange for at vælge nattilstanden.

Tilstand	Forklaring
[On]	Aktiverer funktionen Nattilstand.
[Off]	Deaktiverer funktionen Nattilstand.

Bemærk

Når du slukker systemet, angives denne indstilling automatisk til [Off].

Tip

Du kan også vælge [Night] fra indstillingsmenuen (side 61).

Gøre samtaler tydeligere (VOICE)

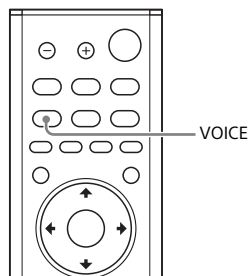

- 1 Tryk på VOICE.
Stemmetilstanden vises på TV-skærmen.
- 2 Tryk på knappen flere gange for at vælge stemmetilstanden.

Tilstand	Forklaring
[Up Off]	Standard
[Up 1]	Samtalen kan nemt høres ved udvidelse af dialogintervallet.
[Up 2]	Dialoginterval udvides, og samtaleyden kan være nem at høre for de ældre.

Tip

Du kan også vælge [Voice] fra indstillingsmenuen (side 61).

Justering af lydstyrken på subwooferen

Subwooferen er designet til at afspille baslyd eller lyd ved lav frekvens.

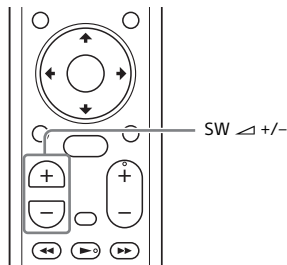

Tryk på SW (subwooferlydstyrke) ▲ +/- for at skrue op for lydstyrken på subwooferen.

Bemærk

Når indgangskilden ikke indeholder megen baslyd, som det er tilfældet med TV-programmer, kan baslyden fra subwooferen være vanskelig at høre.

Justering af forsinkelsen mellem billedet og lyden

Når lyden ikke passer til billedet på TV-skærmen, kan du justere forsinkelsen mellem billedet og lyden. Indstillingsmetoden afhænger af indgangen.

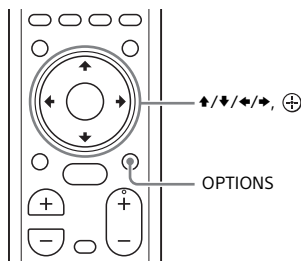

Når du ser TV

- 1 Tryk på OPTIONS.**
Der vises "SYNC" på frontpanelskærmen.
- 2 Tryk på ▶ eller ⊕**
Justeringstiden vises på frontpanelskærmen.
- 3 Juster forsinkelsen ved brug af ▲/▼, og tryk derefter på ⊕.**
Du kan justere fra 0 msec til 300 msec i intervaller på 25 msec.
- 4 Tryk på OPTIONS.**
Indstillingsmenuen på frontpanelskærmen slukkes.

Når du ser en anden enhed

- 1 Tryk på OPTIONS.**
Indstillingsmenuen vises på TV-skærmen.
- 2 Vælg [A/V SYNC].**
- 3 Juster forsinkelsen ved brug af \leftarrow/\rightarrow , og tryk derefter på \oplus .**
Du kan justere fra 0 msec til 300 msec i intervaller på 25 msec.

Lytte til musik/lyd med BLUETOOTH-funktionen

Lytte til musik fra en mobilenhed

Du kan lytte til musik, der er lagret på en mobilenhed, f.eks. en smartphone eller tablet via en trådløs forbindelse ved at tilslutte systemet og mobilenheden med BLUETOOTH-funktionen. Når du opretter tilslutning til mobilenheden med BLUETOOTH-funktionen, kan du betjene den ved ganske enkelt at bruge den medfølgende fjernbetjening uden at tænde TV'et.

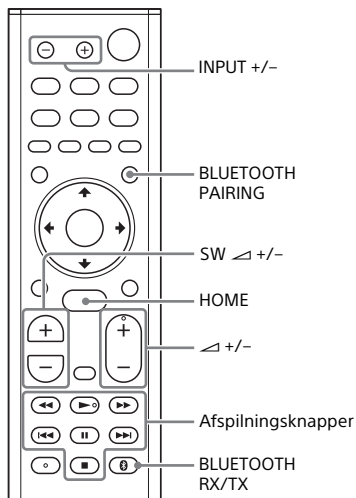

Lytte til musik ved tilknytning med en mobilenhed

- 1 Tryk på BLUETOOTH PAIRING.**
Systemet skifter til tilknytningstilstand, der vises "BT" på frontpanelskærmen, og BLUETOOTH-indikatoren blinker hurtigt.

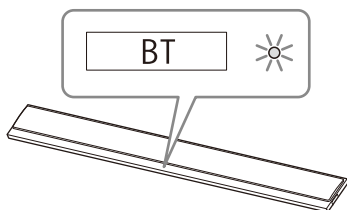

- 2 Tænd for BLUETOOTH-funktionen, og vælg derefter "HT-CT800" efter at have søgt efter det på mobilenheden.**
Hvis du bliver bedt om at angive en adgangskode, skal du indtaste "0000".
- 3 Kontroller, at BLUETOOTH-indikatoren på hovedenheden lyser blåt.**
Der er oprettet en tilslutning mellem systemet og mobilenheden.
- 4 Start afspilning af lyd med musikappen på den tilsluttede mobilenhed.**
Der udsendes lyd fra hovedenheden.

5 Juster lydstyrken.

- Juster lydstyrken ved at trykke på \triangleleft +/- på fjernbetjeningen.
- Juster subwoofers lydstyrke ved at trykke på SW \triangleleft +/- på fjernbetjeningen (side 32).
- Du kan afspille eller sætte indholdet på pause ved brug af afspilningsbetjeningsknapperne på fjernbetjeningen.

Kontrollere tilslutningsstatusen på BLUETOOTH-funktionen

Status	BLUETOOTH-indikator
Standbystatus under tilknytning	Blinker hurtigt blåt
Tilslutning forsøges	Blinker blåt
Tilslutningen er etableret	Lyser blåt
Ikke tilsluttet	Slukket

Tips

- Når BLUETOOTH-tilslutningen er etableret, vises der en angivelse af, hvilket program det anbefales at installere, i henhold til den enhed du har tilsluttet. Følg de viste anvisninger. Der kan installeres et program med navnet SongPal, som giver dig mulighed for at betjene dette system. Se "Lytte til musik på mobilenheden med SongPal" (side 40) for at få flere oplysninger om SongPal.
- Foretag tilknytning for den anden og efterfølgende mobilenheder.

Lytte til musik fra den tilknyttede mobilenhed

1 Tænd for BLUETOOTH-funktionen på mobilenheden.

2 Tryk på INPUT +/- flere gange for at få vist "BT" på frontpanelskærmen.

Systemet opretter automatisk tilslutning igen til den mobilenhed, som den sidst var tilsluttet.

3 Kontroller, at BLUETOOTH-indikatoren lyser blåt.

Der er oprettet en tilslutning mellem systemet og mobilenheden.

4 Start afspilning af lyd med musikappen på den tilsluttede mobilenhed.

Der udsendes lyd fra hovedenheden.

5 Juster lydstyrken.

- Juster lydstyrken ved at trykke på \triangleleft +/- på fjernbetjeningen.
- Juster subwoofers lydstyrke ved at trykke på SW \triangleleft +/- på fjernbetjeningen (side 32).
- Du kan afspille eller sætte indholdet på pause ved brug af afspilningsbetjeningsknapperne på fjernbetjeningen.

Frakoble mobilenheden

Udfør følgende trin.

- Deaktiver BLUETOOTH-funktionen på mobilenheden.
- Tryk på BLUETOOTH PAIRING på fjernbetjeningen.
- Sluk for systemet eller mobilenheden.

Bemærk

Hvis "BT" ikke vises på frontpanelskærmen, når du trykker på INPUT +/- i trin 2 af "Lytte til musik fra den tilknyttede mobilenhed", skal du trykke en gang på BLUETOOTH RX/TX på fjernbetjeningen.

Tip

Hvis der ikke er oprettet tilslutning, skal du vælge "HT-CT800" på mobilenheden.

Tilslutning til en mobilenhed med one-touch-funktion (NFC)

Når du holder en NFC-kompatibel mobilenhed, f.eks. en smartphone eller tablet, hen i nærheden af N Mark på enheden, tændes systemet automatisk, og derefter foretages der automatisk tilknytning og BLUETOOTH-tilslutning.

Kompatible enheder

Smartphones, tablets og musikafspillere med indbygget NFC-funktion (OS: Android™ 2.3.3 eller nyere, undtagen Android 3.x)

- 1 Tænd for NFC-funktionen på mobilenheden.**
- 2 Lad mobilenheden berøre N-Mark på hovedenheden.**

Lad dem berøre hinanden, indtil enheden vibrerer, og der vises en meddelelse på mobilenheden. Følg vejledningen på skærmen for at fuldføre tilknytningen af hovedenheden og mobilenheden.

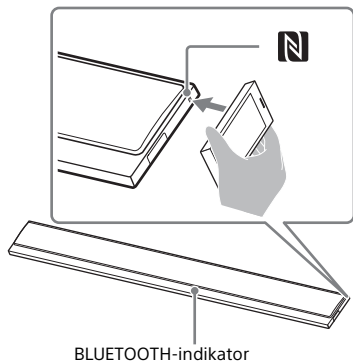

- 3 Kontroller, at BLUETOOTH-indikatoren lyser blå.**
Der er oprettet en tilslutning mellem systemet og mobilenheden.

- 4 Start afspilning af lyd med musikappen på den tilsluttede mobilenhed.**

Der udsendes lyd fra systemet.

- 5 Juster lydstyrken.**

- Juster lydstyrken ved at trykke på \triangleleft +/- på fjernbetjeningen.
- Juster subwooferens lydstyrke ved at trykke på SW \triangleleft +/- på fjernbetjeningen (side 32).
- Du kan afspille eller sætte indholdet på pause ved brug af afspilningsbetjeningsknapperne på fjernbetjeningen.

Stoppe afspilning med one-touch-funktion

Lad mobilenheden berøre N-Mark på hovedenheden igen.

Bemærkninger

- Afhængig af din enhed skal du muligvis udføre følgende på din mobilenhed i forvejen.
 - Aktiver NFC-funktionen.
 - Installer "NFC Easy Connect"-programmet fra Google Play™, og start programmet. (Programmet er muligvis ikke tilgængeligt i alle lande og/eller områder). Yderligere oplysninger finder du i betjeningsvejledningen til enheden.
- Denne funktion fungerer ikke med BLUETOOTH-kompatible hovedtelefoner. Hvis du vil lytte til lyd med brug af BLUETOOTH-kompatible hovedtelefoner, kan du se "Lytte til lyd fra det tilsluttede TV eller den tilsluttede enhed fra hovedtelefoner" (side 37).
- [Bluetooth Mode] ændres automatisk til [Receiver], når der foretages BLUETOOTH-tilslutning med one-touch-funktionen. Selvom one-touch-funktionen annulleres, forbliver [Bluetooth Mode]-indstillingen som [Receiver]. Hvis du ønsker oplysninger om [Bluetooth Mode], kan du se [Bluetooth Settings] (side 56).

Lytte til lyd fra det tilsluttede TV eller den tilsluttede enhed fra hovedtelefoner

Du kan lytte til lyden fra det tilsluttede TV eller den tilsluttede enhed fra BLUETOOTH-kompatible hovedtelefoner ved at tilslutte dem med BLUETOOTH-funktionen.

Lytte til lyd ved tilknytning med hovedtelefoner

1 Indstil de BLUETOOTH-kompatible hovedtelefoner til tilknytningstilstand.

Se i betjeningsvejledningen til hovedtelefonerne for at få oplysninger om tilknytningsmetode.

2 Tryk på HOME.

Startmenuen vises på TV-skærmen.

3 Vælg [Setup] fra startmenuen.

Opsætningskærmen vises på TV-skærmen.

4 Vælg [Bluetooth Settings] – [Bluetooth Mode] – [Transmitter].

Systemet skifter til BLUETOOTH-transmissionstilstand.

5 Vælg navnet på hovedtelefonerne fra [Device List] i [Bluetooth Settings].

Når BLUETOOTH-tilslutningen er etableret, vises [Bluetooth device is connected.]. (Navnet på den tilsluttede enhed vises også).

Hvis du ikke kan finde navnet på dine hovedtelefoner i [Device List], skal du vælge [Scan].

6 Vend tilbage til startmenuen, og vælg den ønskede indgang.

Billedet af den valgte indgang vises på TV-skærmen, der vises "BT TX" på frontpanelskærmen, og derefter udsendes lyden fra hovedtelefonerne.

Der udsendes ingen lyd fra systemet.

Hvis du ønsker oplysninger om valg af indgang, kan du se "Brug af startmenuen" (side 15).

7 Juster lydstyrken.

Juster først lydstyrkeniveauet i hovedtelefonerne. Lydstyrken i hovedtelefonerne kan kontrolleres med VOL +/- på hovedenheden og  +/- på fjernbetjeningen.

Fjerne en registreret enhed fra enhedslisten

1 Følg trin 1 til 5 i "Lytte til lyd ved tilknytning med hovedtelefoner".

2 Vælg navnet på hovedtelefonerne, og tryk derefter på OPTIONS.

3 Vælg [Remove].

4 Følg vejledningen på skærmen for at slette de ønskede hovedtelefoner fra enhedslisten.

Lytte til lyd med tilknyttede hovedtelefoner

- 1 Tryk på HOME.**
Startmenuen vises på TV-skærmen.
- 2 Vælg den ønskede indgang.**
Hvis du ønsker oplysninger om valg af indgang, kan du se "Brug af startmenuen" (side 15).
- 3 Tænd for BLUETOOTH-funktionen for hovedtelefoner.**
- 4 Tryk på BLUETOOTH RX/TX på fjernbetjeningen.**
[Bluetooth Mode] er indstillet til [Transmitter], og der vises "BT TX" på frontpanelskærmen.
Systemet tilsluttes automatisk de hovedtelefoner, som det sidst var tilsluttet, og derefter udsendes lyden fra hovedtelefonerne. Der udsendes ingen lyd fra systemet.
- 5 Juster lydstyrken.**
Juster lydstyrkeniveauet i hovedtelefonerne. Du kan også justere lydstyrkeniveauet i hovedtelefonerne med \triangleleft +/- på fjernbetjeningen.

Sådan frakobles hovedtelefonerne

Udfør følgende trin.

- Deaktiver BLUETOOTH-funktionen i hovedtelefonerne.
- Tryk på BLUETOOTH RX/TX.
- Sluk for systemet eller hovedtelefonerne.
- Vælg enhedsnavnet for de tilsluttede hovedtelefoner fra  [Setup] - [Bluetooth Settings] - [Device List].

Om tilslutning af hovedtelefonerne

- Du kan muligvis ikke justere lydstyrkeniveauet afhængigt af de BLUETOOTH-kompatible hovedtelefoner.
- [Bluetooth Audio] er deaktiveret, når [Bluetooth Mode] er indstillet til [Off] eller [Transmitter].
- Når der er valgt indgang [Bluetooth Audio], kan du ikke indstille [Bluetooth Mode] til [Transmitter]. Du kan heller ikke ændre den med BLUETOOTH RX/TX på fjernbetjeningen.
- Du kan registrere op til 9 BLUETOOTH-enheder. Hvis den 10. BLUETOOTH-enhed registreres, bliver den ældst tilknyttede BLUETOOTH-enhed overskrevet af den nye.
- Systemet kan vise op til 15 registrerede BLUETOOTH-enheder i [Device List].
- Du kan ikke ændre lydeffekten eller indstillinger i indstillingsmenuen under transmittering af lyd til de BLUETOOTH-kompatible hovedtelefoner.
- Noget indhold kan ikke udsendes på grund af indholdsbeskyttelse.
- Afspilning af lyd/musik på BLUETOOTH-enheden kan være forsinket i forhold til afspilning på hovedenheden på grund af de særlige karakteristika i den trådløse BLUETOOTH-teknologi.
- Du kan aktivere eller deaktivere modtagelse af AAC- eller LDAC-lyd fra BLUETOOTH-enheden (side 57).

Lytte til musik/lyd ved hjælp af netværksfunktionen

Lytte til musik på din PC med et hjemmenetværk

Du kan afspille musikfiler, der er lagret på din PC, via dit hjemmenetværk. Musikfiler kan afspilles via den menu, der vises på TV-skærmen, eller SongPal på en mobilenhed, f.eks. en smartphone eller tablet.

Forberedelse af Home Network



- 1 Tilslut systemet til et netværk.**
Se "Tilslutning til et kabelforbundet netværk" (side 21) og "Tilslutning til et trådløst netværk" (side 22).
- 2 Tilslut PC'en til et netværk.**
Se betjeningsvejledningen til PC'en, hvis du ønsker yderligere oplysninger.
- 3 Indstil PC'en.**
Hvis du vil bruge PC'en på dit hjemmenetværk, skal du indstille PC'en som server. Se betjeningsvejledningen til PC'en, hvis du ønsker yderligere oplysninger.

Tip

Se  [Setup] – [Network Settings] – [Network Connection Status], når du kontrollerer netværkets tilslutningsstatus.

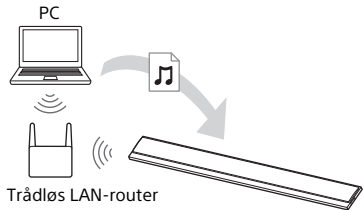
Lytte til musik på en PC



- 1 Tryk på HOME.**
Startmenuen vises på TV-skærmen.
- 2 Vælg [Home Network] fra startmenuen.**
Enhedsnavnet på dit hjemmenetværk vises på TV-skærmen.
- 3 Vælg den ønskede enhed – den mappe, hvor sangene er lagret – sang.**
Den valgte lyd afspilles, og lyden udsendes fra systemet.
- 4 Juster lydstyrken.**
 - Juster lydstyrken ved at trykke på  +/- på fjernbetjeningen.
 - Juster subwooperens lydstyrke ved at trykke på SW  +/- på fjernbetjeningen (side 32).

Tip

Du kan udføre forskellige handlinger i indstillingsmenuen (side 61).

Lytte til musik på en PC ved brug af SongPal

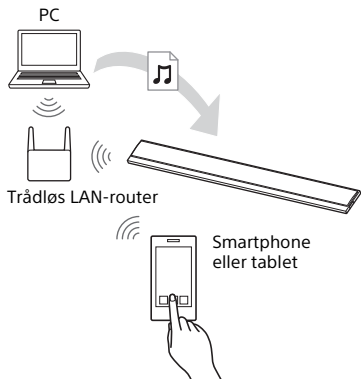

Du kan afspille musikfiler, der er lagret på PC'en, ved at bruge SongPal, der er installeret på en mobilenhed, f.eks. en smartphone eller tablet. Hvis du ønsker oplysninger om SongPal, kan du se "Hvad kan du gøre med SongPal" (side 40) eller følgende URL.
<http://info.songpal.sony.net/help/>

Lytte til musik på mobilenheden med SongPal

Hvad kan du gøre med SongPal

SongPal er et program til at styre kompatible Sony-lydenheder med mobilenheden, f.eks. en smartphone eller en tablet.

Hvis du ønsker oplysninger om SongPal, kan du se følgende URL.
<http://info.songpal.sony.net/help/>

Installation af SongPal på din mobilenhed giver følgende.

Systemets lydindstillinger

Du kan nemt tilpasse din lyd eller bruge den [ClearAudio+] indstilling, der anbefales af Sony.

Musiktjeneste

Du kan konfigurere de indledende indstillinger til at bruge musiktjenester*.

* Afhængig af land eller område kan musiktjenester og deres gyldighedsperioder være forskellige. Det kan være nødvendigt at opdatere enheden.

Hvis du bruger Chromecast built-in på musiktjenesten, kan du se "Brug af Chromecast built-in" (side 41).

Lytte til musik på dit hjemmenetværk

Du kan afspille musik, der er lagret på din PC eller hjemmenetværksserver, over dit netværk.

Lytte til musik på USB-enheden

Du kan afspille musik på en enhed, der er tilsluttet til  (USB)-porten på hovedenheden.

Bemærk

Hvad du kan kontrollere med SongPal varierer afhængigt af den tilsluttede enhed. Specifikation og design af programmet kan ændres uden forudgående varsel.

Brug af SongPal

- 1 Installer den gratis SongPal-app til mobilenheden.**
Søg efter SongPal på Google Play eller i App Store, og installer den på din mobilenhed.
- 2 Tilslut systemet og mobilenheden med BLUETOOTH-funktionen (side 34) eller netværksfunktionen (side 21).**
- 3 Start SongPal.**
- 4 Betjen ved at følge SongPal-skærmen.**

Bemærkninger

- Før du bruger SongPal, skal du sørge for at indstille [Bluetooth Mode] til [Receiver] (side 56).
- Brug den seneste SongPal-version.

Tips

- Du kan tilslutte systemet og mobilenheden med NFC-funktionen (side 36).
- Hvis du opretter tilslutning til netværksfunktionen, kan du tilslutte mobilenheden til det samme netværk som systemets netværk.

Brug af Chromecast built-in

Chromecast built-in giver dig mulighed for at vælge musikindhold fra den Chromecast-aktiverede app og afspille det på systemet eller i den gruppe, som systemet indgår i.

- 1 Tryk på HOME.**
Startmenuen vises på TV-skærmen.
- 2 Vælg [Music Service List] fra startmenuen.**
Listen over musiktjenester vises på TV-skærmen.
- 3 Vælg [Chromecast built-in].**
Udfør indstillingerne for at bruge Chromecast built-in i systemet ved at følge meddelelserne på skærmen.
- 4 Tilslut mobilenheden via Wi-Fi til samme netværk som systemets netværk.**
- 5 Installer den Chromecast-aktiverede app på mobilenheden.**
- 6 Start den Chromecast-aktiverede app ved at trykke på cast-knappen, og vælg systemet eller den gruppe, som systemet indgår i.**



- 7 Vælg og afspil musik på den Chromecast-aktiverede app.**
Musikken afspilles på systemet.

Bemærk

Afhængig af land og område leveres Chromecast built-in og den Chromecast-aktiverede app muligvis ikke.

Brug af Spotify

Du kan vælge musikken på Spotify-appen og afspille den på systemet. Hvis du vil afspille på systemet, skal du have en Spotify Premium-konto.

Aktivering af funktionen "Spotify Connect"

- 1** Tilslut mobilenheden via Wi-Fi til samme netværk som systemets netværk.
- 2** Installer Spotify-appen til mobilenheden.
- 3** Start Spotify-appen, og log på Spotify Premium-kontoen.
- 4** Vælg og start afspilning af musikken på Spotify-appen.
- 5** Vælg Tilslut-ikonet i Spotify-appen, og vælg systemet som lydudgangsenhed.
Musikken afspilles på systemet.



Genoptagelse af den musik, der blev afspillet på mobilenheden

1 Tryk på MUSIC SERVICE.

Når du har afspillet musik fra Spotify på systemet, genoptages den musik, der blev afspillet med Spotify. Se "Brug af MUSIC SERVICE-knappen" (side 43) for at få flere oplysninger.

Bemærk

Appen Spotify er muligvis ikke tilgængelig i alle lande/områder.

Brug af MUSIC SERVICE-knappen

Systemet skal være tilsluttet internettet, før du kan gøre brug af musiktjenester.

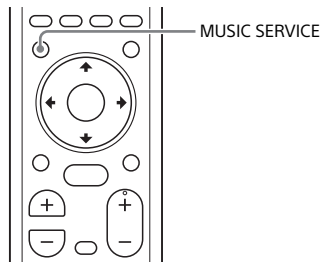

Tryk på MUSIC SERVICE.

Listen over musiktjenester vises på TV-skærmen.

Når du har afspillet musik fra Spotify på systemet, genoptages den musik, der blev afspillet med Spotify. Se "Brug af Spotify" (side 42).

Bemærkninger

- Musiktjenester er muligvis ikke tilgængelig i alle lande/områder.
- Hvis det ikke er muligt at genoptage afspilning, afspilles den sidste afspilningsliste, der er afspillet på systemet.
- Hvis du vil afspille på systemet, skal du have en Spotify Premium-konto.

Tips

- Du kan opdatere listen over musiktjenester ved at trykke på OPTIONS og vælge [Update Services] på listen over musiktjenester.
- Du kan få vist listen over musiktjenester ved at vælge [Music Service List] fra startmenuen eller ved at trykke på MUSIC SERVICE på hovedenheden.

Tilslutning af den SongPal Link-kompatible enhed (Wireless Multi Room/Wireless Surround)

Du kan nyde musik i ethvert lokale eller lytte til musik i surround-lyd ved at bruge systemet med den SongPal Link-kompatible trådløse højttaler.

Lytte til den samme musik i forskellige lokaler (Wireless Multi Room)



Wireless Multi-room



Ved hjælp af det trådløse hjemmenetværk kan du nyde musik eller lyd i forskellige rum i en meget høj lyd kvalitet.

- Musik i musiktjenesten
- Musik, der er gemt på din PC eller smartphone
- Lyden af [TV], [HDMI1], [HDMI2], [HDMI3] eller [Analog] indgang på systemet*

* Du kan nyde lyden fra den enhed, der er tilsluttet systemet. For ovennævnte indgange er der en forsinkelse af lyden i forhold til billedet. Hvis du ikke bryder dig om den tidsmæssige forskydning mellem lyd og billede, kan du annullere funktionen Wireless Multi Room.

Du kan bruge SongPal, der er installeret på en mobilenhed. Hvis du vil bruge flere SongPal-kompatible enheder, skal du tilslutte dem til det samme trådløse lokalnetværk.

Udføre indstilling på SongPal

Udfør indstillingen ved at følge hjælpen i SongPal.

Bemærk

Denne funktion er ikke tilgængelig for musik på den BLUETOOTH-enhed, der er tilsluttet systemet.

Tip

Hvis du ønsker oplysninger om SongPal, kan du se "Hvad kan du gøre med SongPal" (side 40).

Tilføj baghøjttalere (Wireless Surround)



Wireless Surround



Du kan tilføje trådløse højttalere, der er fremstillet af Sony (medfølger ikke), som surroundhøjttalere i systemet. Brug samme model til de to trådløse højttalere.

Hvis du ønsker oplysninger om anvendelige højttalere, kan du se følgende URL.

<http://sony.net/nasite/>

Bemærkninger

- Når du bruger funktionen Wireless Surround, er funktionen med trådløst lokalnetværk ikke tilgængelig. Brug et kabelforbundet LAN til at oprette forbindelse til netværket.
- Når du bruger funktionen Wireless Surround, kan du ikke angive [Bluetooth Mode] til [Transmitter] (side 56).
- Når du bruger funktionen Wireless Surround, er [Bluetooth Codec - LDAC] (side 57) ikke tilgængelig.

Udføre indstillingen på systemet

- 1 Opdater den trådløse højttaler til den nyeste version.**

Softwaren i den trådløse højttaler opdateres ikke automatisk, når funktionen Wireless Surround bruges. Når du vil opdatere, skal du annullere funktionen Wireless Surround og slutte den trådløse højttaler til internettet.
- 2 Brug et kabelforbundet LAN (side 21) til at slutte systemet til netværket.**

Når du bruger funktionen Wireless Surround, er funktionen med trådløst lokalnetværk ikke tilgængelig.
- 3 Installer de anvendelige højttalere, og tænd dem.**
- 4 Tryk på HOME.**

Startmenuen vises på TV-skærmen.
- 5 Vælg  [Setup] fra startmenuen.**

Opsætningsskærmen vises på TV-skærmen.
- 6 Vælg [Wireless Surround Settings].**
- 7 Foretag indstillingen ved at følge vejledningen på skærmen.**

Tip

Du kan få vist indstillingsskærmen til funktionen Wireless Surround ved at vælge  [Wireless Surround] i startmenuen.

Udføre indstillingen i SongPal

- 1 Opdater den trådløse højttaler til den nyeste version.**

Softwaren i den trådløse højttaler opdateres ikke automatisk, når funktionen Wireless Surround bruges. Når du vil opdatere, skal du annullere funktionen Wireless Surround og slutte den trådløse højttaler til internettet.
- 2 Brug et kabelforbundet LAN (side 21) til at slutte systemet til netværket.**

Når du bruger funktionen Wireless Surround, er funktionen med trådløst lokalnetværk ikke tilgængelig.
- 3 Installer de anvendelige højttalere, og tænd dem.**
- 4 Vælg systemet i SongPal, og udfør derefter indstillingen ved at følge vejledningen i SongPal.**

Bemærk

SongPal-indstillingerne gælder for SongPal med version 4.0 eller nyere. Hvis du ønsker oplysninger om installation af SongPal, kan du se "Brug af SongPal" (side 41).

Annullere funktionen Wireless Surround

Vælg  [Setup] – [Wireless Surround Settings] – [Stop Wireless Surround] i startmenuen.







Tilpasning af højtalerindstillingerne for surround-lyd

For at få den bedst mulige surround-lyd skal højtalerafstanden vælges ud fra din lytteposition og højtalerens udgangsniveau osv. Standardindstillingerne er understreget.

1 Tryk på HOME.
Startmenuen vises på TV-skærmen.

2 Vælg  [Setup] fra startmenuen.
Opsætnings-skærmen vises på TV-skærmen.

3 Vælg [Audio Settings] – [Speaker Settings].
Skærmen [Speaker Settings] vises på TV-skærmen.

4 Foretag højtalerindstillingerne.
Vælg indstillings-elementet fra følgende elementer ved at trykke på / og . Angiv derefter værdien i overensstemmelse med omgivelserne ved at trykke på / og .

[Distance]

Indstil afstanden fra lytteposition til højtalerne.
Du kan angive værdien fra 0 til 10 meter (i trin på 0,1 m).
[Front]¹⁾: Indstill afstanden for fronthøjtaleren.
[Subwoofer]¹⁾: Indstill afstanden for subwooferen.

[Surround L]²⁾: Indstill afstanden for venstre surroundhøjtaler.

[Surround R]²⁾: Indstill afstanden for højre surroundhøjtaler.

- 1) Dette element vises ikke, når du bruger funktionen Wireless Surround.
- 2) Dette element vises, når du bruger funktionen Wireless Surround.

Tip

Du kan ændre måleenhed (fod eller meter) ved at trykke på farveknappen (RED).

[Level]

Juster lyd-niveauet i højtalerne.

For [Front] og [Subwoofer] kan du angive værdien fra -6,0 dB til 6,0 dB (i trin på 0,5 dB).

For [Surround L]* og [Surround R]* kan du angive værdien fra -10,0 dB til 10,0 dB (i trin på 0,5 dB).

[Front]: Indstill niveauet for fronthøjtaleren.

[Subwoofer]: Indstill niveauet for subwooferen.

[Surround L]*: Indstill niveauet for venstre surroundhøjtaler.

[Surround R]*: Indstill niveauet for højre surroundhøjtaler.

* Dette element vises, når du bruger funktionen Wireless Surround.

[Test Tone]

Der udsendes testtone fra højtalerne, så du kan kontrollere, hvilke højtaler der er tilgængelige.

[Off]: Testtonen udsendes ikke fra højtalerne.

[On]: Testtonen udsendes fra hver højtaler i rækkefølge.

Udføre trådløs tilslutning af subwooferen (LINK)

Udføre trådløs tilslutning af subwooferen igen.

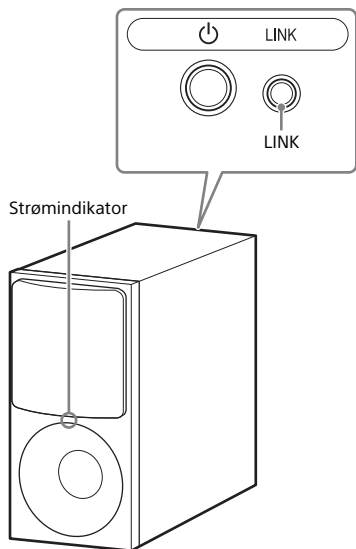

- 1 Tryk på HOME.**
Startmenuen vises på TV-skærmen.
- 2 Vælg  [Setup] fra startmenuen.**
Opsætningskærmen vises på TV-skærmen.
- 3 Vælg [System Settings] – [Wireless Subwoofer Connection].**
Skærmen [Wireless Subwoofer Connection] vises på TV-skærmen.

- 4 Tryk på LINK på bagsiden af subwooferen.**

Tænd/sluk-indikatoren på subwooferen blinker grønt. Gå til næste trin inden for 1 minut.

- 5 Vælg [Start].**

Linkindstillingen starter. Tryk på [Cancel] for at vende tilbage til den forrige skærm.

- 6 Fuldfør linkindstillingen ved at følge meddelelsen på skærmen.**

Tænd/sluk-indikatoren på subwooferen lyser grønt.

Bemærkninger

- Hvis meddelelsen [Cannot set Link.] vises, skal du følge anvisningerne på skærmen.
- Når [Bluetooth Mode] er indstillet til [Transmitter], og BLUETOOTH-enheden er tilsluttet systemet, kan der ikke oprettes forbindelse til den trådløse subwoofer.

Afspilning af komprimerede lydfiler med naturlig lyd kvalitet (DSEE)

Denne funktion forbedrer lyd kvaliteten af komprimerede lydfiler ved at genoprette den lyd i det høje område, der er fjernet af komprimeringsprocessen. Du kan nyde at lytte til lyd, der minder om den oprindelige, naturlige og rumlige lyd. Denne funktion er kun tilgængelig, når du vælger [Music] som lydfeltet (side 30).

- 1 Tryk på **HOME**.
Startmenuen vises på TV-skærmen.
- 2 Vælg  [Setup] fra startmenuen.
Opsætningsskærmen vises på TV-skærmen.
- 3 Vælg [Audio Settings] - [DSEE].
- 4 Vælg [On].

Bemærkninger

- Denne funktion er kompatibel med 2-kanals digitale indgangssignaler på 44,1 kHz eller en samplingfrekvens på 48 kHz.
- Samplingfrekvensen/bitdybden efter opskalering er op til 96 kHz/24 bit.
- Denne funktion er ikke kompatibel med DSD-signaler.
- Denne funktion fungerer ikke for den analoge indgang.
- Denne funktion fungerer ikke, når du bruger funktionen Wireless Surround eller Chromecast built-in.

Lytte til multipleks udsendelseslyd (AUDIO)

Dette system gør det muligt at høre multipleks udsendelseslyd, når systemet modtager et Dolby Digital-multipleks udsendelses signal.

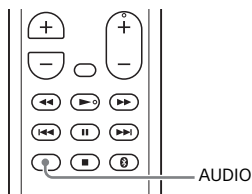

- 1 Tryk på **AUDIO**.
Lydsignalet vises på frontpanelskærmen.
- 2 Tryk på knappen flere gange for at vælge det ønskede lydsignal.

Lydsignal	Forklaring
"MAIN"	Lyden på hovedsproget udsendes.
"SUB"	Lyden på undersproget udsendes.
"MN/SB"	Der udsendes en blanding af hoved- og undersproget.

Bemærkninger

- Hvis du vil modtage et Dolby Digital-signal, skal du slutte et TV eller andre enheder til TV IN (OPTICAL)-stikket med det optiske digitale kabel (medfølger).
- Hvis TV'ets HDMI IN-stik er kompatibelt med Audio Return Channel-funktionen (side 52), kan du modtage et Dolby Digital-signal via et HDMI-kabel.

Deaktivering af hovedenhedens knapper

Du kan deaktivere knapperne på hovedenheden for at undgå forkert betjening, f.eks. på grund af børns leg (børnelåsfunktionen).

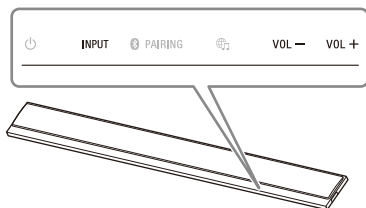

Tryk på VOL -, VOL + og VOL - i rækkefølge, mens du trykker på og holder INPUT på hovedenheden nede.

Der vises "LOCK" på frontpanelskærmen, og knapperne på hovedenheden fungerer ikke. Du kan kun betjene systemet med knapperne på fjernbetjeningen.

Afbrydelse af børnelåsfunktionen

Tryk på VOL -, VOL + og VOL - i rækkefølge, mens du trykker på og holder INPUT på hovedenheden nede.

Der vises "UNLCK" på frontpanelskærmen, og børnelåsfunktionen afbrydes.

Bemærk

⏻ (tænd/sluk) er ikke låst med børnelåsfunktionen.

Ændring af lysstyrken for frontpanelskærmen og BLUETOOTH-indikatoren (DIMMER)

Du kan ændre lysstyrken for frontpanelskærmen og BLUETOOTH-indikatoren.

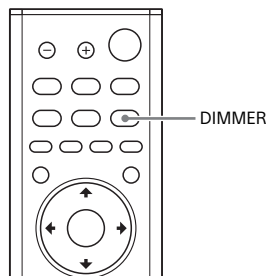

1 Tryk på DIMMER.

Skærmtilstanden vises på frontpanelskærmen.

2 Tryk på knappen flere gange for at vælge den ønskede skærmtilstand.

Tilstand	Forklaring
"BRIGHT"	Frontpanelskærmen og BLUETOOTH-indikatoren lyser lyst.
"DARK"	Frontpanelskærmen og BLUETOOTH-indikatoren lyser mørkt.
"OFF"	Frontpanelskærmen er slukket.

Bemærk

Frontpanelskærmen slukkes, hvis der vælges "OFF". Den tændes automatisk, når du trykker på en vilkårlig knap, og slukkes derefter igen, hvis du ikke betjener systemet i ca. 10 sekunder. Men i nogle tilfælde slukkes frontpanelskærmen ikke. I denne situation er lysstyrken på frontpanelskærmen den samme som "DARK".

Spare strøm i standbytilstand

Kontroller, at du har foretaget følgende indstillinger:

- [Bluetooth Standby] er indstillet til [Off] (side 57).
- [Standby Through] er indstillet til [Off] (side 58).
- [Quick Start/Network Standby] er indstillet til [Off] (side 58).

Brug af Control for HDMI-funktionen

Hvis du tilslutter en enhed, f.eks. et TV eller en Blu-ray Disc-afspiller, der er kompatibel med Control for HDMI-funktionen*, med HDMI-kablet, kan du nemt betjene enheden med en TV-fjernbetjening. Følgende funktioner kan bruges sammen med Control for HDMI-funktionen.

- Funktion til slukning af systemet
- Funktionen Betjeningsknap til systemlyd
- TV Audio Input Mode
- Funktionen Afspilning med et enkelt tryk
- Menubetjening med TV-fjernbetjening
- HDMI Standby Through-strømspareindstilling

Bemærk

Disse funktioner kan muligvis fungere med enheder af andet fabrikat end Sony, men der gives ingen garanti for funktionalitet.

* Control for HDMI er en standard, der bruges af CEC (Consumer Electronics Control) til at tillade HDMI-enheder (High-Definition Multimedia Interface) at styre hinanden.

Forberedelse til brug af Control for HDMI-funktionen

Indstil [System Settings] – [HDMI Settings] – [Control for HDMI] på systemet til [On] (side 58). Standardindstillingen er [On]. Aktiver indstillingerne for funktionen Control for HDMI for TV'et og andre enheder, der er tilsluttet systemet.

Tip

Hvis du aktiverer funktionen Control for HDMI ("BRAVIA" Sync), når du bruger et TV, der er produceret af Sony, aktiveres funktionen Control for HDMI i systemet også automatisk. Når indstillingerne er fuldført, vises der "DONE" på frontpanelskærmen.

Funktion til slukning af systemet

Når du slukker TV'et, slukkes systemet automatisk.

Indstil [System Settings] – [HDMI Settings] – [Standby Linked to TV] på systemet til [On] eller [Auto] (side 58). Standardindstillingen er [Auto].

Bemærk

Afhængigt af enhedens status slukkes den tilsluttede enhed muligvis ikke.

Funktionen Kontrol af systemlyd

Hvis du tænder systemet, mens du ser TV, udsendes lyden fra TV'et gennem systemets højttalere. Lydstyrken på systemet kan justeres ved brug af fjernbetjeningen til TV'et.

Hvis TV-lyden blev udsendt gennem systemets højttalere, sidste gang du så TV, tændes systemet automatisk, når du tænder TV'et igen.

Det er også muligt at bruge TV-menuen til betjening. Yderligere oplysninger finder du i betjeningsvejledningen til TV'et.

Bemærkninger

- Der udsendes kun lyd fra TV'et, hvis der er valgt andet end [TV]-, [HDMI1]-, [HDMI2]- eller [HDMI3]-indgang, når Twin Picture-funktionen på TV'et anvendes. Når du deaktiverer Twin Picture-funktionen, udsendes lyden fra systemet.
- Tallene for systemets lydstyrkeniveau vises på TV-skærmen, afhængigt af TV'et. Tallet for lydstyrkeniveau på TV-skærmen kan være anderledes end tallet på frontpanelskærmen på systemet.
- Afhængig af indstillingerne på TV'et er funktionen Kontrol af systemlyd muligvis ikke tilgængelig. Yderligere oplysninger finder du i betjeningsvejledningen til TV'et.

TV Audio Input Mode

Hvis systemet er tilsluttet TV'ets HDMI IN-stik, der er kompatibelt med Audio Return Channel (ARC), kan du lytte til TV-lyd fra systemets højttalere uden at tilslutte et optisk digitalt kabel. Indstil [System Settings] – [HDMI Settings] – [TV Audio Input Mode] til [Auto] (side 58). Standardindstillingen er [Auto].

Bemærk

Hvis TV'et ikke er kompatibelt med Audio Return Channel, skal du tilslutte det optiske digitale kabel (medfølger) (se i den medfølgende installationsvejledning).

Funktionen Afspilning med et enkelt tryk

Når du afspiller indhold på en enhed (Blu-ray Disc-afspiller, "PlayStation®4" osv.), der er tilsluttet systemet, tændes systemet og TV'et automatisk, og systemets indgangssignal skifter til indgangen for den enhed, der spiller, og lyden udsendes fra systemets højttalere.

Bemærkninger

- Hvis [System Settings] – [HDMI Settings] – [Standby Through] på systemet er indstillet til [On] eller [Auto] og TV-lyden blev udsendt fra TV'ets højttalere, sidste gang du så TV, tændes systemet ikke, og lyden og billedet udsendes fra TV'et, selv hvis du afspiller indhold på enheden (side 58).
- Afhængigt af TV'et afspilles begyndelsen af indholdet muligvis ikke korrekt.

Menubetjening med TV-fjernbetjening

Du kan vælge systemet med SYNC MENU-knappen på TV-fjernbetjeningen og betjene systemet. Denne funktion kan bruges, hvis TV'et understøtter linkmenuen. Yderligere oplysninger finder du i betjeningsvejledningen til TV'et.

Bemærkninger

- I TV'ets linkmenu genkendes systemet af TV'et som "Player".
- Nogle handlinger er ikke tilgængelige på alle TV'er.

HDMI Standby Through-strømspareindstilling

HDMI Standby Through-strømspareindstilling (side 58) er en funktion, der giver dig mulighed for at nyde lyd og billede fra en tilsluttet enhed uden at tænde systemet. Indstil [System Settings] – [HDMI Settings] – [Standby Through] til [Auto] (side 58). Standardindstillingen er [Auto].

Bemærk

Hvis billedet på en enhed, der er tilsluttet til systemet, ikke vises på TV'et, skal du indstille [Standby Through] til [On]. Hvis du tilslutter et TV af et andet fabrikat end Sony, anbefaler vi, at du vælger denne indstilling.

Brug af "BRAVIA" Sync-funktionen

Udover funktionen Control for HDMI kan du også bruge følgende funktioner på enheder, der er kompatible med "BRAVIA" Sync-funktionen.

- Funktionen Scene Select
- Home Theatre Control
- Funktionen Ekkoannullering
- Følg sprog

Bemærk

Disse funktioner er Sony's egne funktioner. Denne funktion kan ikke bruges med produkter af andet fabrikat end Sony.

Funktionen Scene Select

Lydfeltet i systemet skifter automatisk i henhold til indstillingerne for funktionen Scene Select på TV'et. Yderligere oplysninger finder du i betjeningsvejledningen til TV'et. Indstil lydfeltet til [ClearAudio+] (side 30).

Funktionen Home Theatre Control

Hvis der bruges et TV, der er kompatibelt med funktionen Home Theatre Control, kan indstilling af systemet, indstilling af lydfeltsindstillinger, indgangsskift osv. udføres uden at skifte TV-indgang. Denne funktion kan bruges, når TV'et er tilsluttet til internettet. Yderligere oplysninger finder du i betjeningsvejledningen til TV'et.

Funktionen Ekkoannullering

Ekkoet reduceres, når du bruger en social visningsfunktion, som f.eks. Skype, når du ser TV-programmer. Denne funktion kan bruges, hvis TV'et understøtter sociale visningsfunktioner. Yderligere oplysninger finder du i betjeningsvejledningen til TV'et.

Bemærkninger

- Hvis indgangen på systemet er [HDMI1], [HDMI2] eller [HDMI3], når du bruger Social Viewing-funktionen, ændres indgangen automatisk til [TV]. Lyden fra Social Viewing og TV-programmet udsendes fra højttalerne på systemet.
- Der udsendes kun lyd fra højttalerne i TV'et, hvis der er valgt en anden indgang for systemet end [TV], [HDMI1], [HDMI2] eller [HDMI3] når Social Viewing-funktionen på TV'et anvendes.
- Denne funktion kan ikke bruges, når lyden udsendes fra TV'et.











Følg sprog

Når du ændrer skærmsproget på TV'et, ændres systemets skærmvisningssprog også.

Brug af opsætningskærmen

Du kan foretage forskellige justeringer af elementer, f.eks. billede og lyd. Standardindstillingerne er understreget.

- 1 Tryk på HOME.**
Startmenuen vises på TV-skærmen.
- 2 Vælg  [Setup] fra startmenuen.**
Opsætningskærmen vises på TV-skærmen.
- 3 Vælg det ønskede element.**

Indstilling af element	Forklaring
 [Software Update]	Opdaterer systemets software (side 55).
 [Screen Settings]	Til angivelse af skærmindstillinger i henhold til typen af TV (side 55).
 [Audio Settings]	Til angivelse af lydindstillinger i henhold til typen af tilslutningsstik (side 56).
 [Bluetooth Settings]	Til angivelse af detaljerede indstillinger for BLUETOOTH-funktionen (side 56).
 [Wireless Surround Settings]	Til angivelse af funktionen Wireless Surround (side 57).
 [System Settings]	Til angivelse af systemrelaterede indstillinger (side 57).
 [Network Settings]	Til angivelse af detaljerede indstillinger for internet og hjemmenetværk (side 59).
 [Input Skip Setting]	Angiver indstilling af indgangsoverspring for hver indgang (side 60).
 [Easy Setup]	Kører Easy Setup igen for at angive basisindstillingerne (side 60).
 [Resetting]	Gendanner systemets standardindstillinger (side 60).

[Software Update]

Ved at opdatere softwaren til den nyeste version kan du benytte de nyeste funktioner.

Du finder yderligere oplysninger om opdateringsfunktioner på følgende websted:

www.sony.eu/support

Bemærkninger

- Et internetmiljø er nødvendigt for at foretage opdateringer via internettet.
- Under en softwareopdatering vises der "UPDT" på frontpanelskærmen. Når opdateringen er gennemført, genstarter systemet automatisk. Mens opdateringen er i gang, må du ikke tænde eller slukke for systemet eller betjene systemet eller TV'et. Vent, indtil softwareopdateringen er udført.
- Indstil [Auto Update] til [On], når du vil udføre softwareopdateringer automatisk (side 59). Softwareopdateringer kan udføres, selv hvis du vælger [Off] i [Auto Update] afhængigt af detaljerne for opdateringerne.

[Update via Internet]

Opdaterer systemets software ved brug af det tilgængelige netværk. Følg anvisningerne på skærmen. Sørg for, at netværket har forbindelse til internettet.

[Update via USB Memory]

Opdaterer softwaren ved brug af USB-hukommelse. Sørg for, at softwareopdateringsmappen har det korrekte navn "UPDATE".

[Screen Settings]

[Output Video Resolution]

[Auto]: Udsender video signal i henhold til opløsningen på TV'et eller den tilsluttede enhed.

[480p/576p]*: Udsender video signal på 480p/576p.

* Hvis farvesystemet i afspilningsindholdet er NTSC, kan video signalopløsningen kun konverteres til [480p].

[YCbCr/RGB (HDMI)]

[Auto]: Registrerer automatisk typen af den eksterne enhed og skifter derefter til en passende farveindstilling. [RGB]: Vælg denne indstilling, når du tilslutter en enhed med et HDCP-kompatibelt DVI-stik.

[Video Direct]

Du kan deaktivere OSD (On-Screen Display - skærmvisning) på systemet, når der er valgt [HDMI1]-, [HDMI2]- eller [HDMI3]-indgang. Denne funktion er praktisk, når du spiller et spil, da du kan se hele spillets skærm. [On]: Deaktiverer OSD. Oplysningerne vises ikke på TV-skærmen, og knapperne OPTIONS og DISPLAY fungerer ikke.

[Off]: Viser kun oplysninger på TV-skærmen, når du ændrer indstillingerne, f.eks. når du vælger lydfeltet.

[Audio Settings]

[Speaker Settings]

Du kan indstille højttaleren, så du får den bedst mulige surround-lyd. Se "Tilpasning af højttalerindstillingerne for surround-lyd" (side 46) for at få flere oplysninger.

[DSEE]

Denne funktion er kun tilgængelig, når du vælger [Music] som lydfelt.

[On]: Forbedrer lyd kvaliteten ved at genoprette lyd i det høje område (side 48).

[Off]: Off

[Audio DRC]

Du kan komprimere lydsporets dynamiske område.

[Auto]: Komprimerer automatisk lyd, der er kodet i Dolby TrueHD.

[On]: Systemet gengiver Dolby-lydsporet med det dynamiske område, der var tiltænkt under optagelsen.

[Off]: Det dynamiske område komprimeres ikke.

[Audio Output]

Du kan vælge den udgangsmetode, der bruges til udsendelse af lydsignalet.

[Speaker]: Udsender kun multikanallyd fra systemets højttalere.

[Speaker + HDMI]: Udsender multikanallyd fra systemets højttalere og lineære 2-kanals PCM-signaler via HDMI OUT (ARC)-stikket.

Bemærk

Når [Control for HDMI] er indstillet til [On] (side 58), indstilles [Audio Output] til [Speaker + HDMI] automatisk, og denne indstilling ikke kan ændres.

[Sound Effect]

Du kan slå lydeffekten til eller fra, f.eks. lydfeltet.

[Sound Field On]: Aktiverer alle lydeffekter.

[DTS Neo:6 Cinema]/[DTS Neo:6 Music]: Udfører DTS Neo:6 Cinema/Music-tilstandsdekodning. For 2-kanalskilder simulerer systemet surround-lyd fra 2 kanalskilder og producerer multikanalslyd. For multikanalskilder udsender systemet lyd fra højttalerne afhængig af antallet af kanaler for kilden.

Bemærk

Dette element kan kun vælges ved hjælp af funktionen Wireless Surround.

[Bluetooth Settings]

[Bluetooth Mode]

Du kan lytte til indhold fra en BLUETOOTH-enhed via dette system eller lytte til lyd fra dette system ved brug af BLUETOOTH-kompatible hovedtelefoner.

[Receiver]: Dette system er i receptiltilstand og kan modtage og udsende lyd fra BLUETOOTH-enheden.

[Transmitter]: Dette system er i sendertilstand og kan sende lyd til de BLUETOOTH-kompatible hovedtelefoner. Hvis du skifter indgang for systemet, vises "BT TX" på frontpanelskærmen.

[Off]: Der er slukket for BLUETOOTH-funktionen, og du kan ikke vælge [Bluetooth Audio]-indgangen.

Bemærk

Du kan oprette tilslutning til en BLUETOOTH-enhed* via one-touch-funktionen, selv hvis du har indstillet [Bluetooth Mode] til [Off].

* Kun mobile enheder, f.eks. en smartphone, tablet, WALKMAN®

[Device List]

Viser en liste over tilknyttede og registrerede BLUETOOTH-enheder (SNK-enhed), når [Bluetooth Mode] er indstillet til [Transmitter].

[Bluetooth Standby]

Du kan indstille [Bluetooth Standby], så systemet kan tændes af en BLUETOOTH-enhed, selv når systemet er i standbytilstand. Denne funktion er kun tilgængelig, når [Bluetooth Mode] er indstillet til [Receiver] eller [Transmitter].

[On]: Systemet tændes automatisk, når du anmoder om en BLUETOOTH-tilslutning fra en tilknyttet BLUETOOTH-enhed.

[Off]: Off

[Bluetooth Codec - AAC]

Denne funktion er kun tilgængelig, når [Bluetooth Mode] er indstillet til [Receiver] eller [Transmitter].

[On]: Aktiver AAC-codec.

[Off]: Deaktiver AAC-codec.

Bemærkninger

- Du kan lytte til lyd i høj kvalitet, hvis AAC er aktiveret, og din enhed understøtter AAC.
- Hvis du tilslutter BLUETOOTH-kompatible hovedtelefoner, kan denne indstilling ikke ændres.

[Bluetooth Codec - LDAC]

Denne funktion er kun tilgængelig, når [Bluetooth Mode] er indstillet til [Receiver] eller [Transmitter].

[On]: Aktiver LDAC-codec.

[Off]: Deaktiver LDAC-codec.

Bemærkninger

- Du kan lytte til mere lyd i høj kvalitet, hvis LDAC er aktiveret, og din enhed understøtter LDAC.
- Hvis du tilslutter BLUETOOTH-kompatible hovedtelefoner, kan denne indstilling ikke ændres.

[Wireless Playback Quality]

Du kan indstille transmissionsdatahastigheden for LDAC-afspilning. Denne funktion er kun tilgængelig, når du indstiller [Bluetooth Mode] til [Transmitter] og [Bluetooth Codec - LDAC] til [On]. [Auto]: Overførsels hastigheden ændres automatisk i henhold til miljøet. Hvis lydafspilning er ustabil i denne tilstand, kan du bruge de andre tre tilstande. [Sound Quality]: Den højeste bithastighed bruges. Lyd sendes i en højere kvalitet, men lydafspilning kan nogle gange blive ustabil, når linkkvaliteten ikke er tilstrækkelig god. [Standard]: Den mellemste bithastighed bruges. Både lyd kvalitet og afspilningsstabilitet balanceres. [Connection]: Stabilitet prioriteres. Lydkvaliteten bliver rimelig, og tilslutningsstatus bliver sandsynligvis stabil. Det anbefales at bruge denne indstilling, hvis tilslutningen er ustabil.

**[Wireless Surround Settings]**

Denne indstilling er til brug af trådløse højttalere (medfølger ikke) som surroundhøjttalere på systemet. Se "Tilføj baghøjttalere (Wireless Surround)" (side 44) for at få flere oplysninger.

**[System Settings]**

[OSD Language]

Du kan vælge det ønskede sprog, der skal vises på skærmen.

[Wireless Subwoofer Connection]

Du kan udføre trådløs tilslutning af subwooferen igen. Se "Udfør trådløs tilslutning af subwooferen (LINK)" (side 47) for at få flere oplysninger.

[HDMI Settings]

- [Control for HDMI] (side 51)
[On]: Funktionen Control for HDMI er deaktiveret. Enheder, der er tilsluttet med et HDMI-kabel, kan kontrollere hinanden.
[Off]: Slukket
- [Standby Linked to TV] (side 51)
Denne funktion er kun tilgængelig, når du indstiller [Control for HDMI] til [On].
[Auto]: Hvis indgangen til systemet er [TV], [HDMI1], [HDMI2] eller [HDMI3], slukker systemet automatisk, når du slukker TV'et.
[On]: Systemet slukkes automatisk uanset indgangen, når du slukker TV'et.
[Off]: Systemet slukkes ikke, når du slukker TV'et.
- [Standby Through] (side 52)
Denne funktion er kun tilgængelig, når du indstiller [Control for HDMI] til [On].
[Auto]: Signaler udsendes fra systemets HDMI OUT (ARC)-stik, når TV'et er tændt, mens systemet ikke er tændt. Systemets strømforbrug i standby kan reduceres mere, når det indstilles til [On].
[On]: Signaler udsendes altid fra systemets HDMI OUT (ARC)-stik, når systemet ikke er tændt. Hvis du tilslutter et TV af et andet fabrikat end Sony, anbefaler vi, at du vælger denne indstilling.
[Off]: Signaler udsendes ikke fra systemets HDMI OUT (ARC)-stik, når systemet ikke er tændt. Tænd systemet, hvis du vil nyde TV-indhold fra en enhed, der er tilsluttet til systemet. Systemets strømforbrug i standby kan reduceres mere, når det indstilles til [On].

- [TV Audio Input Mode] (side 52)
Vælg denne funktion, når systemet er tilsluttet et TV's HDMI IN-stik, der er kompatibelt med Audio Return Channel. Audio Return Channel-funktionen er kun tilgængelig, når du indstiller [Control for HDMI] til [On].
[Auto]: Du kan lytte til TV-lyd fra systemets højttalere.
[Optical]: Vælg denne indstilling, når der er tilsluttet et optisk digitalt kabel.
- [HDMI Signal Format]
Du kan vælge HDMI-signalformatet for indgangssignalet. Se "Indstilling af HDMI Signal Format, så der kan ses 4K-videoindhold" (side 20) for at få flere oplysninger.

[Quick Start/Network Standby]

- [On]: Gør opstartstiden fra standbytilstand kortere. Du kan tænde systemet med en enhed, der er linket via et netværk, når systemet er i standbytilstand.
[Off]: Slukket

[Auto Standby]

- [On]: Aktiverer funktionen [Auto Standby]. Hvis systemet ikke betjenes i ca. 20 minutter, skifter systemet automatisk til standbytilstand.
[Off]: Slukket

[Software Update Notification]

- [On]: Indstiller systemet til at give dig besked om den seneste version af softwaren (side 55).
[Off]: Slukket

[Auto Update Settings]

- [Auto Update]
[On]: Softwareopdatering udføres automatisk mellem 2 og 5 lokal tid i den valgte [Time Zone], mens systemet ikke er i brug. Hvis du vælger [Off] i [Quick Start/Network Standby], udføres opdatering, når du har slukket systemet.
[Off]: Off
- [Time Zone]
Vælg dit land/område.

Bemærkninger

- Softwareopdateringer kan udføres, selv hvis du vælger [Off] i [Auto Update] afhængigt af detaljerne for opdateringerne.
- Softwareopdatering foretages automatisk inden for 11 dage fra den nye softwarefrigivelse.

[Device Name]

Du kan ændre navnet på dette system i henhold til dine ønsker, så det er mere genkendeligt, når du bruger [Bluetooth Audio]-funktionen. Navnet bruges også med andre netværk, f.eks. hjemmenetværk. Følg vejledningen på skærmen, og brug softwaretastaturet til at angive navnet.

[System Information]

Du kan få vist versionen af systemets software og MAC-adressen.

[Software License Information]

Du kan få vist softwarelicensoplysninger.

[Network Settings]

[Internet Settings]

Tilslut systemet til netværket på forhånd.

[Wired Setup]: Vælg dette, når du opretter forbindelse til en bredbåndsrouter ved brug af et LAN-kabel. Når du vælger denne indstilling, er funktionen med trådløst lokalnetværk i systemet deaktiveret automatisk.

[Wireless Setup]: Vælg dette, når du bruger systemets indbyggede Wi-Fi-funktion til at oprette tilslutning til et trådløst netværk.

Tip

Hvis du ønsker yderligere oplysninger, kan du besøge følgende websted og se de ofte stillede spørgsmål:
www.sony.eu/support

[Network Connection Status]

Viser den aktuelle status for netværkstilslutning.

[Network Connection Diagnostics]

Du kan køre netværksdiagnostikken for at kontrollere, om netværkstilslutningen fungerer korrekt.

[Connection Server Settings]

Angiver, om den tilsluttede hjemmenetværksserver skal vises eller ej.

[Auto Home Network Access Permission]

[On]: Tillader automatisk adgang fra en nyligt registreret hjemmenetværkscontroller.
[Off]: Off

[Home Network Access Control]

Viser en liste over produkter, der er kompatible med hjemmenetværkscontrolleren og angiver, om der skal accepteres kommandoer fra controllerne på listen.

[External Control]

[On]: Tillader, at hjemmenetværkscontrolleren styrer dette system.
[Off]: Slukket

[Input Skip Setting]

Overspringsindstillingen er en praktisk funktion, der giver dig mulighed for at springe over ubrugte indgange, når du vælger en funktion ved at trykke på INPUT +/-.

[Do not skip]: Systemet springer ikke over den valgte indgang.

[Skip]: Systemet springer over den valgte indgang.

Bemærk

Hvis du trykker på INPUT +/-, når startmenuen vises, vises et indgangsikon nedtonet, hvis det er indstillet til [Skip].

Tip

Du kan udføre [Input Skip Setting] fra indstillingsmenuen (side 61).

[Easy Setup]

Kør [Easy Setup] for at foretage de grundlæggende start- og netværksindstillinger for systemet. Følg vejledningen på skærmen.

[Resetting]

[Reset to Factory Default Settings]

Du kan nulstille systemets indstillinger til fabriksindstillingerne ved at vælge gruppen af indstillinger. Alle indstillinger i gruppen nulstilles.

[Initialise Personal Information]

Du kan slette dine personlige oplysninger på systemet.

Bemærk

Hvis du kasserer, videregiver eller videresælger dette system, bør du slette alle personlige oplysninger af sikkerhedsformål. Tag de rette forholdsregler, f.eks. ved at logge ud, hver gang du har brugt en netværkstjeneste.

Indstillingsmenuliste

Tryk på OPTIONS for at få vist forskellige indstillinger og afspilningsmuligheder. De tilgængelige elementer afhænger af situationen.

Element	Forklaring
[A/V SYNC]	Justerer forsinkelsen mellem billede og lyd. Lydudsendelse kan blive forsinket (side 32).
[Sound Field]	Ændrer lydfeltsindstillingen (side 30).
[Night]	Vælger nattilstanden (side 31).
[Voice]	Vælger stemmetilstanden (side 31).
[Input Skip Setting]	Ignorerer ubenyttede indgange, når der vælges en funktion ved at trykke på INPUT +/- (side 60).
[Input Label Setting]	Ændrer indgangsnavnet for [HDMI1], [HDMI2] eller [HDMI3], der vises i startmenuen (side 27).
[Repeat Setting]	Indstiller gentaget afspilning.
[Shuffle Setting]	Indstiller vilkårlig afspilning.
[Play/Stop]	Starter eller stopper afspilning.
[Play from start]	Afspiller et element fra begyndelsen.

Fejlfinding

Fejlfinding

Hvis du oplever nogle af følgende problemer under afspilningen, når du bruger systemet, kan du bruge denne fejlfindingsvejledning til selv at forsøge at løse problemet, før du anmoder om reparation. Hvis problemet fortsætter, skal du kontakte nærmeste Sony-forhandler.

Sørg for at medbringe både hovedenheden og subwooferen, når du anmoder om reparation, selvom det kun lader til, at en af dem har et problem.

Strøm

Systemet starter ikke.

- Sørg for, at netledningen er tilsluttet korrekt.
- Tag netledningen ud af stikkontakten, og sæt den i igen efter nogle minutter.

Systemet tændes ikke, heller ikke når TV'et tændes.

- Indstil [System Settings] – [HDMI Settings] – [Control for HDMI] til [On] (side 58). TV'et skal understøtte funktionen Control for HDMI (side 50). Yderligere oplysninger finder du i betjeningsvejledningen til TV'et.
- Kontroller TV'ets højttalerindstillinger. Systemet synkroniseres med TV'ets højttalerindstillinger. Yderligere oplysninger finder du i betjeningsvejledningen til TV'et.
- Hvis lyden blev udsendt fra TV'ets højttalere sidste gang, tændes systemet ikke, heller ikke selvom TV'et tændes.

Systemet slukkes, når TV'et slukkes.

- Kontroller indstillingen af [System Settings] – [HDMI Settings] – [Standby Linked to TV] (side 58). Når [Standby Linked to TV] er indstillet til [On], slukker systemet automatisk, når du slukker TV'et, uanset indgangen.

Systemet slukkes ikke, heller ikke når TV'et slukkes.

- Kontroller indstillingen af [System Settings] – [HDMI Settings] – [Standby Linked to TV] (side 58). Hvis systemet skal slukke automatisk uanset indgangen, når du slukker TV'et, skal du indstille [Standby Linked to TV] til [On]. TV'et skal understøtte funktionen Control for HDMI (side 50). Yderligere oplysninger finder du i betjeningsvejledningen til TV'et.

Billede

Der udsendes intet billede, eller billedet udsendes ikke korrekt.

- Vælg den rette indgang (side 15).
- Hvis der ikke er noget billede, ender valgt TV-indgang, kan du vælge den ønskede TV-kanal med brug af fjernbetjeningen til TV'et.
- Hvis der ikke er noget billede, når der er valgt HDMI IN 1/2/3-indgang, skal du trykke på afspilningsknappen for den tilsluttede enhed.
- Tag HDMI-kablet ud, og sæt det i igen. Sørg for, at kablet er sat helt ind.
- Når du trykker på og holder INPUT nede, skal du trykke på VOL +, VOL –, VOL + på hovedenheden for at indstille videoindgangsopløsningen til det laveste niveau.
- Når der ikke er noget billede fra den tilsluttede enhed, eller billedet fra den tilsluttede enhed ikke udsendes korrekt, skal du indstille [System Settings] – [HDMI Settings] – [HDMI Signal Format] til [Standard format] (side 20).

- Hvis du tilslutter en enhed, der understøtter HDCP 2.2, skal du sørge for at tilslutte enheden til HDMI IN-stikket og TV'et til HDMI OUT-stikket på systemet.
- Systemet er tilsluttet en inputenhed, der ikke er HDCP-kompatibel (High-bandwidth Digital Content Protection). Hvis det er tilfældet, skal du kontrollere specifikationerne for den tilsluttede enhed.

3D-indhold fra HDMI IN 1/2/3-stikket vises ikke på TV-skærmen.

- Afhængigt af TV'et eller videoenheden vises 3D-indhold muligvis ikke. Kontroller det understøttede HDMI-videoformat (side 77).

4K-videoindhold fra HDMI IN 1/2/3-stikket vises ikke på TV-skærmen.

- Afhængigt af TV'et eller videoenheden vises 4K-videoindhold muligvis ikke. Kontroller videokapacitet og -indstillinger for dit TV og din videoenhed.
- Billedet vises muligvis ikke korrekt, hvis indstillingen [HDMI Signal Format] ændres. I denne situation skal du ændre indstillingen til [Standard format] (side 20).
- Brug et Premium High Speed HDMI-kabel med Ethernet, der understøtter 18 Gbps, eller High Speed HDMI-kabel med Ethernet (side 77).

Der vises et billede, der ikke fylder hele TV-skærmen.

- Medieformatet er fast.

Billeder fra HDMI-stikket er forvrænget.

- Video fra den enhed, der er tilsluttet til HDMI-stikket, kan være forvrænget. Hvis dette sker, skal du indstille [Video Direct] til [On] (side 55).

Der udsendes ikke billede eller lyd fra TV'et, når systemet ikke er tændt.

- Vælg følgende indstillinger på systemet: [System Settings] – [HDMI Settings] – [Control for HDMI] til [On], og indstil derefter [Standby Through] til [Auto] eller [On] (side 58).
- Tænd systemet, og skift derefter indgang til den enhed, der spiller.
- Hvis systemet er tilsluttet enheder af andet fabrikat end Sony, der understøtter funktionen Control for HDMI, skal du indstille [System Settings] – [HDMI Settings] – [Standby Through] til [On] (side 58).

HDR Indholdet kan ikke vises som High Dynamic Range.

- Kontroller indstillingerne på TV'et og den tilsluttede enhed. Se betjeningsvejledningen til TV'et og den tilsluttede enhed, hvis du ønsker yderligere oplysninger.
- Nogle enheder kan konvertere HDR-indhold til SDR, hvis båndbredden ikke er tilstrækkelig. Hvis det er tilfældet, skal du angive [System Settings] – [HDMI Settings] – [HDMI Signal Format] til [Enhanced format], hvis TV'et og den tilsluttede enhed understøtter en båndbredde på op til 18 Gbps (side 20). Når du vælger [Enhanced format], skal du sørge for at bruge et Premium High Speed HDMI-kabel med Ethernet, som understøtter 18 Gbps (side 77).

Lyd

Der udsendes ingen TV-lyd fra systemet.

- Kontroller typen og tilslutningen af HDMI-kablet, det optiske digitale kabel eller det analoge lyd-kabel, der er tilsluttet systemet og TV'et (se den medfølgende installationsvejledning).
- Når systemet og TV'et er tilsluttet med et HDMI-kabel, skal du kontrollere følgende.
 - HDMI-stikket på det tilsluttede TV er benævnt "ARC".
 - Control for HDMI-funktionen for TV'et er slået til.
 - På systemet er [Control for HDMI] indstillet til [On] og [TV Audio Input Mode] til [Auto] (side 58).
- Hvis TV'et ikke er kompatibelt med Audio Return Channel, skal du tilslutte det optiske digitale kabel (medfølger) (se i den medfølgende installationsvejledning). Hvis TV'et ikke er kompatibelt med Audio Return Channel), udsendes der ikke lyd fra systemet, heller ikke selvom systemet er tilsluttet TV'ets HDMI IN-stik.
- Skift indgangen på systemet til [TV]. Når du slutter systemet til TV'et med et analogt lyd-kabel (medfølger ikke), skal du skifte indgang på systemet til [Analog] (side 15).
- Skru op for lydstyrken på systemet, eller annuller funktionen til afbrydelse af lyd.
- Hvis lyden fra en kabelboks/satellitboks, der er tilsluttet TV'et, ikke udsendes, skal du slutte enheden til et HDMI IN-stik på systemet og skifte indgang på systemet til indgang for den tilsluttede enhed (HDMI IN 1/2/3) (se den medfølgende installationsvejledning).

- Afhængig af den rækkefølge, som du tilslutter TV'et og systemet i, kan lyden fra systemet blive afbrudt, og der vises "MUTING" på frontpanelskærmen på systemet. Hvis dette sker, skal du først tænde TV'et og derefter systemet.
- Indstil højttalerindstillingen på TV'et (BRAVIA) til Audio System. Se betjeningsvejledningen til dit TV for at få oplysninger om, hvordan du indstiller det.

Der udsendes ikke billede eller lyd fra TV'et, når systemet ikke er tændt.

- Vælg følgende indstillinger på systemet: [System Settings] – [HDMI Settings] – [Control for HDMI] til [On], og indstil derefter [Standby Through] til [Auto] eller [On] (side 58).
- Tænd systemet, og skift derefter indgang til den enhed, der spiller.
- Hvis systemet er tilsluttet enheder af andet fabrikat end Sony, der understøtter funktionen Control for HDMI, skal du indstille [System Settings] – [HDMI Settings] – [Standby Through] til [On] (side 58).



Lyden udsendes fra både systemet og TV'et.

- Skru ned for lyden på systemet eller TV'et.

TV-lyden fra dette system er forsinket i forhold til billedet.

- Indstil [A/V SYNC] til 0 msec, hvis det er indstillet til intervallet mellem 25 msec og 300 msec (side 32).

Der er ingen lyd eller kun en meget svag lyd høres fra den tilsluttede enhed.

- Tryk på  + på fjernbetjeningen, og kontroller lydstyrkeniveauet (side 13).
- Tryk på  eller  + på fjernbetjeningen for at afbryde funktionen til afbrydelse af lyden (side 13).

- Kontroller, at indgangskilden er valgt korrekt. Du kan prøve andre indgangskilder ved at trykke flere gange på INPUT +/- på fjernbetjeningen (side 13).
- Kontroller, at alle kabler og ledninger i systemet og den tilsluttede enhed er sat helt ind i stikkene.
- Når du afspiller lyd, der er kompatibel med teknologien til copyrightbeskyttelse (HDCP), udsendes den muligvis ikke fra systemet.
- Indstil [System Settings] – [HDMI Settings] – [HDMI Signal Format] til [Standard format] (side 20).

Surroundeffekten kan ikke opnås.

- Afhængigt af indgangssignalet og indstillingen for lydfeltet fungerer behandlingen af surround-lyd måske ikke effektivt. Surroundeffekten kan være meget diskret, afhængigt af programmet eller disken.
- Hvis der skal afspilles multikanalslyd, skal du kontrollere indstillingen for den digitale lydudgang på den enhed, der er tilsluttet systemet. Se den betjeningsvejledning, der fulgte med den tilsluttede enhed, hvis du ønsker yderligere oplysninger.

Lyden er forsinket i forhold til billedet.

- Når lyden i [TV], [HDMI1], [HDMI2], [HDMI3] eller [Analog] indgang afspilles i funktionen Wireless Multi Room, er lyden lidt forsinket i forhold til billedet. Hvis du ikke bryder dig om den tidsmæssige forskydning mellem lyd og billede, kan du annullere funktionen Wireless Multi Room.

Subwoofer

Der er ingen lyd eller kun en meget svag lyd fra subwooferen.

- Tryk på SW \triangleleft + på fjernbetjeningen for at øge subwooferens lydstyrke (side 32).
- Kontroller, at tænd/sluk-indikatoren på subwooferen lyser grønt.
- Hvis tænd-/sluk-indikatoren på subwooferen ikke lyser, kan du prøve følgende.
 - Sørg for, at vekselstrømsledningen til subwooferen er tilsluttet korrekt.
 - Tryk på \odot (tænd/sluk) på subwooferen for at tænde for strømmen.
- Hvis tænd-/sluk-indikatoren på subwooferen blinker langsomt grønt eller lyser rødt, kan du prøve følgende.
 - Flyt subwooferen til en placering i nærheden af hovedenheden, så tænd/sluk-indikatoren på subwooferen lyser grønt.
 - Følg trinene i "Udføre trådløs tilslutning af subwooferen (LINK)" (side 47).
- Hvis tænd/sluk-indikatoren på subwooferen blinker rødt, skal du trykke på \odot (tænd/sluk) på subwooferen for at slukke for strømmen og kontrollere, at der ikke er noget, der blokerer ventilationshullerne i subwooferen.
- Subwooferen bruges til at producere baslyd. I tilfælde af indgangskilder, der indeholder meget små baslydskomponenter (f.eks. en TV-udsendelse), kan lyden fra subwooferen være svær at høre.
- Subwooferen er designet til at afspille baslyd. Når indgangskilden ikke indeholder megen baslyd, som det er tilfældet med de fleste TV-programmer, kan baslyden muligvis ikke høres.
- Indstil nattilstand til [Off]. Se "Lytte til tydelig lyd ved lav lydstyrke ved midnat (NIGHT)" (side 31) for at få flere oplysninger.

Lyden springer eller udsender støj.

- Hvis der er en enhed i nærheden, der skaber elektromagnetiske bølger, f.eks. et trådløst lokalnetværk eller en igangværende mikrobølgeovn, skal du flytte systemet væk fra dette/denne.
- Hvis der er en forhindring mellem hovedenheden og subwooferen, skal du flytte eller fjerne den.
- Placer hovedenheden og subwooferen så tæt på hinanden som muligt.
- Skift frekvens for det trådløse lokalnetværk for en trådløs LAN-router eller en PC i nærheden til 5 GHz-bånd.
- Skift netværkstilslutning for TV'et eller Blu-ray Disc-afspilleren fra trådløst til kabelforbundet.

Tilslutning af USB-enhed

USB-enheden genkendes ikke.

- Prøv følgende:
 - ① Sluk systemet.
 - ② Fjern og tilslut USB-enheden igen.
 - ③ Tænd systemet.
- Kontroller, at USB-enheden er korrekt tilsluttet til  (USB)-porten (side 28).
- Kontroller, om USB-enheden eller et kabel er beskadiget.
- Kontroller, at USB-enheden er tændt.
- Hvis USB-enheden er tilsluttet via en USB-hub, skal du frakoble den og tilslutte USB-enheden direkte til systemet.

Tilslutning af mobilenhed

BLUETOOTH-tilslutning kan ikke fuldføres.

- Kontroller, at BLUETOOTH-indikatoren på hovedenheden lyser (side 35).
- Sørg for, at den BLUETOOTH-enhed, der skal oprettes tilslutning til, er tændt, og at BLUETOOTH-funktionen er aktiveret.
- Placer dette system og BLUETOOTH-enheden tættere på hinanden.
- Tilknyt dette system og BLUETOOTH-enheden igen. Det kan være nødvendigt at annullere tilknytningen med dette system ved brug af din BLUETOOTH-enhed først.
- Tilknytningsoplysningerne kan være slettet. Udfør tilknytningen igen (side 34).

Tilknytning kan ikke udføres.

- Placer dette system og BLUETOOTH-enheden tættere på hinanden.
- Sørg for, at dette system ikke modtager interferens fra en enhed på et trådløst lokalnetværk, andre trådløse 2,4 GHz-enheder eller fra en mikrobølgeovn. Hvis der er en enhed, der skaber elektromagnetiske bølger i nærheden, skal du flytte enheden væk fra dette system.

Du kan ikke bruge NFC-funktionen.

- NFC-funktionen fungerer ikke med BLUETOOTH-kompatible hovedtelefoner. Hvis du vil lytte til lyd med brug af BLUETOOTH-kompatible hovedtelefoner, kan du se "Lytte til lyd fra det tilsluttede TV eller den tilsluttede enhed fra hovedtelefoner" (side 37).

Der udsendes ingen lyd fra den tilsluttede BLUETOOTH-mobilenhed fra systemet.

- Kontroller, at BLUETOOTH-indikatoren på hovedenheden lyser (side 35).
- Placer dette system og BLUETOOTH-enheden tættere på hinanden.
- Hvis der er en enhed, der skaber elektromagnetiske bølger, f.eks. en enhed på et trådløst lokalnetværk, andre BLUETOOTH-enheder eller en mikrobølgeovn i nærheden, skal du flytte enheden væk fra dette system.
- Fjern eventuelle forhindringer mellem dette system og BLUETOOTH-enheden, eller flyt dette system væk fra forhindringen.
- Placer den tilsluttede BLUETOOTH-enhed på en anden måde.
- Skift frekvens for det trådløse lokalnetværk for en trådløs LAN-router eller en PC i nærheden til 5 GHz-bånd.
- Skru op for lydstyrken på den tilsluttede BLUETOOTH-enhed.

Hovedtelefonforbindelse via BLUETOOTH

BLUETOOTH-tilslutning kan ikke fuldføres.

- Kontroller, at BLUETOOTH-indikatoren på hovedenheden lyser (side 10).
- Sørg for, at den BLUETOOTH-enhed, der skal oprettes tilslutning til, er tændt, og at BLUETOOTH-funktionen er aktiveret.
- Placer dette system og BLUETOOTH-enheden tættere på hinanden.
- Tilknyt dette system og BLUETOOTH-enheden igen. Det kan være nødvendigt at annullere tilknytningen med dette system ved brug af din BLUETOOTH-enhed først.
- Tilknytningsoplysningerne kan være slettet. Udfør tilknytningen igen (side 37).

Tilknytning kan ikke udføres.

- Placer dette system og BLUETOOTH-enheden tættere på hinanden.
- Sørg for, at dette system ikke modtager interferens fra en enhed på et trådløst lokalnetværk, andre trådløse 2,4 GHz-enheder eller fra en mikrobølgeovn. Hvis der er en enhed, der skaber elektromagnetiske bølger i nærheden, skal du flytte enheden væk fra dette system.

Du kan ikke bruge NFC-funktionen.

- NFC-funktionen fungerer ikke med BLUETOOTH-kompatible hovedtelefoner. Hvis du vil lytte til lyd med brug af BLUETOOTH-kompatible hovedtelefoner, kan du se "Lytte til lyd fra det tilsluttede TV eller den tilsluttede enhed fra hovedtelefoner" (side 37).

Der udsendes ingen lyd fra de tilsluttede BLUETOOTH-hovedtelefoner.

- Kontroller, at BLUETOOTH-indikatoren på hovedenheden lyser (side 10).
- Placer dette system og BLUETOOTH-enheden tættere på hinanden.
- Hvis der er en enhed, der skaber elektromagnetiske bølger, f.eks. en enhed på et trådløst lokalnetværk, andre BLUETOOTH-enheder eller en mikrobølgeovn i nærheden, skal du flytte enheden væk fra dette system.
- Fjern eventuelle forhindringer mellem dette system og BLUETOOTH-enheden, eller flyt dette system væk fra forhindringen.
- Placer den tilsluttede BLUETOOTH-enhed på en anden måde.
- Skift frekvens for det trådløse lokalnetværk for en trådløs LAN-router eller en PC i nærheden til 5 GHz-bånd.
- Skru op for lydstyrken på den tilsluttede BLUETOOTH-enhed.
- Indstil [Wireless Playback Quality] til [Connection] (side 57).

Kabelforbundet LAN-tilslutning

Systemet kan ikke tilsluttes til netværket.

- Kontroller netværkstilslutningen (side 21) og netværksindstillingerne (side 59).

Trådløs LAN-tilslutning

Du kan ikke tilslutte din PC til internettet efter [Wi-Fi Protected Setup™ (WPS)] er udført.

- De trådløse indstillinger for routeren kan ændres automatisk, hvis du bruger Wi-Fi Protected Setup-funktionen, før du justerer routerens indstillinger. Hvis dette er tilfældet, skal du ændre de trådløse indstillinger på din pc tilsvarende.

Systemet kan ikke oprette tilslutning til netværket, eller netværkstilslutningen er ustabil.

- Kontroller, at den trådløse LAN-router er tændt.
- Kontroller netværkstilslutningen (side 22) og netværksindstillingerne (side 59).
- Afhængig af anvendelsesmiljøet kan den mulige kommunikationsafstand være kortere. Det gælder vægmateriale, modtagelsesforhold for radiobølger eller hindringer mellem systemet og den trådløse LAN-router. Flyt systemet og den trådløse LAN-router tættere på hinanden.
- Enheder, der bruger et 2,4 GHz-frekvensbånd, f.eks. en mikroovn, BLUETOOTH eller en digital ledningsfri enhed, kan forstyrre kommunikationen. Flyt hovedenheden væk fra sådanne enheder, eller sluk for dem.

- Afhængig af anvendelsesmiljøet kan den trådløse lokalnetværkstilslutning blive ustabil, især når BLUETOOTH-funktionen på systemet bruges. I denne situation skal du ændre anvendelsesmiljøet.
- Funktionen med trådløst lokalnetværk er ikke tilgængelig, når funktionen Wireless Surround bruges.

Den ønskede router til det trådløse lokalnetværk vises ikke på listen over trådløse netværk.

- Tryk på BACK for at vende tilbage til den forrige skærm, og prøv [Wireless Setup] igen (side 22). Hvis den ønskede router til det trådløse lokalnetværk stadig ikke registreres, skal du vælge [New connection registration] på netværkslisten og derefter vælge [Manual registration] for at angive et netværksnavn (SSID) manuelt.

Internetforbindelse

Du kan ikke tilslutte systemet til internettet.

- Kontroller den kabelforbundne eller trådløse lokalnetværksforbindelse.
- Genstart routeren eller routeren til det trådløse lokalnetværk.

Wireless Surround

Der høres ingen lyd eller kun meget svag lyd fra den trådløse højttaler.

- Afhængig af indgangssignalet kan der muligvis ikke opnås en surroundeffekt. Afhængig af programmet eller disken udsendes lydsignalerne til surroundkanalerne ved et meget lavt niveau.
- Når du afspiller indhold, der er kompatibelt med teknologien til copyrightbeskyttelse (HDCP osv.), udsendes det muligvis ikke fra den trådløse højttaler.

- Kontroller surroundhøjttalernes forbindelse på [Wireless Surround Settings] – [Surround Speaker Connection Check].
- Juster lydstyrken for surroundhøjttalerne på [Audio Settings] – [Speaker Settings].

Lyden er forsinket i forhold til billedet.

- Når funktionen Wireless Surround bruges, kan lyden være lidt forsinket.

Systemet kan ikke tilsluttes til netværket.

- Funktionen med trådløst lokalnetværk er ikke tilgængelig, når funktionen Wireless Surround bruges. Brug et kabelforbundet LAN til at oprette forbindelse til netværket.

De trådløse højttalere kan ikke tilsluttes systemet.

- Opdater softwaren til systemet og de trådløse højttalere til den seneste version.

Wireless Multi Room

Lyden er forsinket i forhold til billedet.

- Når lyden i [TV], [HDMI1], [HDMI2], [HDMI3] eller [Analog] indgang afspilles i funktionen Wireless Multi Room, er lyden lidt forsinket i forhold til billedet. Denne funktion bruges til at nyde lyden i den enhed, der er tilsluttet systemet i forskellige rum. Hvis du ikke bryder dig om den tidsmæssige forskydning mellem lyd og billede, kan du annullere funktionen Wireless Multi Room.

Fjernbetjening

Fjernbetjeningen til dette system fungerer ikke.

- Ret fjernbetjeningen mod fjernbetjeningssensoren på hovedenheden (side 10).
- Fjern eventuelle forhindringer mellem fjernbetjeningen og systemet.
- Udskift begge batterier i fjernbetjeningen med nye, hvis de er svage.
- Kontroller, at du trykker på den rigtige knap på fjernbetjeningen.

Andet

Funktionen Control for HDMI fungerer ikke korrekt.

- Kontroller tilslutningen til systemet (se i den medfølgende installationsvejledning).
- Aktiver funktionen Control for HDMI på TV'et. Yderligere oplysninger finder du i betjeningsvejledningen til TV'et.
- Vent et øjeblik, og prøv derefter igen. Hvis du frakobler systemet, vil det tage noget tid, før der kan udføres handlinger. Vent i mindst 15 sekunder, og prøv derefter igen.
- Kontroller, at de enheder, der er tilsluttet systemet, understøtter funktionen Control for HDMI.
- Aktiver funktionen Control for HDMI på de enheder, der er tilsluttet systemet. Yderligere oplysninger finder du i betjeningsvejledningen til enheden.

- Typen og antallet af enheder, som kan kontrolleres med funktionen Control for HDMI, er begrænset af HDMI CEC-standarden på følgende måde:
- Optagelsesenheder (Blu-ray Disc-optager, DVD-optager osv.): op til 3 enheder
 - Afspilningsenheder (Blu-ray Disc-afspiller, DVD-afspiller osv.): op til 3 enheder (dette system bruger en af dem)
 - Tunerrelaterede enheder: op til 4 enheder
 - Lydsystem (receiver/hovedtelefon): op til 1 enhed (bruges af dette system)

"Der vises skiftevis "PRTCT", "PUSH" og "5POWER" på frontpanelskærmen.

- Tryk på  (tænd/sluk) for at slukke for systemet. Når indikatoren forsvinder, skal du frakoble vekselstrømsledningen og sikre dig, at der ikke er noget, der blokerer ventilationshullerne i systemet.

Der vises "BT TX" på frontpanelskærmen.

- Tryk på BLUETOOTH RX/TX på fjernbetjeningen for at skifte [Bluetooth Mode] til [Receiver]. Der vises "BT TX", hvis [Bluetooth Mode] er indstillet til [Transmitter] (side 56). Når du trykker på BLUETOOTH RX/TX på fjernbetjeningen, skifter [Bluetooth Mode] til [Receiver], og den valgte indgang vises på frontpanelskærmen.

Sensorerne på TV'et fungerer ikke korrekt.

- Hovedenheden kan blokere nogle sensorer (f.eks. lysstyrkesensoren), fjernbetjeningsreceiveren på dit TV eller emitteren til 3D-briller (infrarød transmission) på et 3D-TV, der understøtter de infrarøde 3D-briller eller trådløs kommunikation. Flyt hovedenheden væk fra TV'et inden for et område, der tillader disse dele at fungere korrekt. Se i betjeningsvejledningen til TV'et angående placeringen af sensorerne og fjernbetjeningsreceiveren.

De trådløse funktioner (trådløst lokalnetværk, BLUETOOTH eller subwoofer) er ustabile.

- Placer ikke andre metalgenstande end et TV omkring systemet.

Musik, som du ikke kender, afspilles pludselig.

- Det forudinstallerede musik eksempels er muligvis blevet afspillet. Tryk på INPUT på hovedenheden for at stoppe afspilning.

Systemet fungerer ikke korrekt.

- Systemet kan være i demotilstand. Annuller demotilstand ved at nulstille systemet. Tryk på og hold  (tænd/sluk) og VOL – på hovedenheden nede i mindst 5 sekunder (side 71).

Nulstilling af systemet

Hvis systemet stadig ikke fungerer korrekt, skal du nulstille systemet på følgende måde.

- 1 Tryk på HOME.**
Startmenuen vises på TV-skærmen.
- 2 Vælg  [Setup] fra startmenuen.**
Opsætningskærmen vises på TV-skærmen.
- 3 Vælg [Resetting] - [Reset to Factory Default Settings].**
- 4 Vælg det ønskede menupunkt, du vil nulstille.**
- 5 Vælg [Start].**

Annullere nulstillingen

Vælg [Cancel] i trin 5.

Hvis du ikke kan udføre nulstilling ved brug af startmenuen

Tryk på og hold  (tænd/sluk) og VOL – på hovedenheden nede i mindst 5 sekunder.

Indstillingerne vender tilbage til deres indledende status.

Bemærk

Når du nulstiller, kan linket til subwooferen gå tabt. Hvis dette er tilfældet, skal du følge vejledningen i "Udføre trådløs tilslutning af subwooferen (LINK)" (side 47).

Specifikationer

Bjælkehøjtaler (SA-CT800)

Forstærkerafsnit

UDGANGSEFFEKT (nominel)

Front L + Front R: 60 watt + 60 watt
(ved 4 ohm, 1 kHz, 1% THD)

UDGANGSEFFEKT (reference)

Front L/Front R-højtalerblokke:
110 watt (pr. kanal ved 4 ohm, 1 kHz)

Indgange

HDMI IN 1/2/3*

ANALOG IN

TV IN (OPTICAL)

Udgange

HDMI OUT (TV (ARC))*

- * HDMI IN 1/2/3- og HDMI OUT (TV (ARC))-stik understøtter HDCP 2.2-protokollen. HDCP 2.2 er en ny forbedret copyrightbeskyttelsesteknologi, der bruges til at beskytte indhold, f.eks 4K-film.

HDMI-afsnit

Stik

Type A (19 ben)

USB-afsnit

⚡ (USB)-port:

Type A (til tilslutning af
USB-hukommelse)

LAN

LAN(100)-terminal

100BASE-TX-terminal

Afsnit om trådløst lokalnetværk

Kommunikationssystem

IEEE 802.11 a/b/g/n

Frekvensbånd

2,4 GHz, 5 GHz

BLUETOOTH

Kommunikationssystem

BLUETOOTH Specifikationsversion 4.1

Udgang

BLUETOOTH-specifikation
strømklasse 1

Maksimalt kommunikationsområde

Synslinje ca. 30 m¹⁾

Maksimalt antal enheder, der

skal registreres

9 enheder

Frekvensbånd

2,4 GHz bånd (2,4 GHz – 2,4835 GHz)

Moduleringsmetode

FHSS (Freq Hopping Spread Spectrum)

Kompatible BLUETOOTH-profiler²⁾

A2DP 1.2 (Advanced Audio Distribution
Profile)

AVRCP 1.5 (Audio Video Remote
Control Profile)

Understøttet codec³⁾

SBC⁴⁾, AAC⁵⁾, LDAC

Transmissionsområde (A2DP)

20-40.000 Hz (LDAC-
samplingfrekvens 96 kHz med

transmission på 990 kbps)

20 Hz-20.000 Hz (samplingfrekvens
44,1 kHz)

- 1) Det faktiske område vil variere afhængigt af faktorer som forhindringer mellem enheder, magnetiske bølger omkring en mikrobølgeovn, statisk elektricitet, brug af trådløs telefon, modtagelsessensitivitet, operativsystemet, softwareprogrammer osv.
- 2) BLUETOOTH-standardprofiler angiver formålet med BLUETOOTH-kommunikation mellem enheder.
- 3) Codec: Komprimerings- og konverteringsformat for lydsignaler
- 4) Forkortelse for Subband Codec (underbånds-codec)
- 5) Forkortelse for Advanced Audio Coding (avanceret lydkodning)

Front L/Front R-højtalerblok

Højtalersystem

Full range-højtalersystem,
akustisk afbrydelse

Højtaler

60 mm cone-type

Generelt

Strømkrav

220-240 V vekselstrøm, 50/60 Hz

Strømforbrug

Tændt: 42 watt

For at få oplysninger om strømforbruget under standbytilstand kan du se "Strømforbruget ved indstillingsværdien for hver enkelt standbytilstand" (side 74).

Mål* (ca.) (b/h/d)

1.030 mm × 52 mm × 126 mm

(uden vægmonteringsbeslag)

1.030 mm × 120 mm × 68,5 mm

(med vægmonteringsbeslag)

1.030 mm × 62 mm × 126 mm

(med ben)

* Uden fremstikkende dele

Vægt (ca.)

2,8 kg

Kompatible iPod/iPhone-modeller

Kompatible iPod/iPhone-modeller er som følger. Opdater din iPod/iPhone med den nyeste software, før du bruger den med systemet.

BLUETOOTH-teknologi fungerer med:

iPhone 7 Plus/iPhone 7/iPhone SE/

iPhone 6s Plus/iPhone 6s/iPhone 6 Plus/

iPhone 6/iPhone 5s/iPhone 5c/iPhone 5/

iPhone 4s

iPod touch (6. generation)/iPod touch

(5. generation)

Subwoofer (SA-WCT800)

UDGANGSEFFEKT (reference)

130 watt (ved 4 ohm, 80 Hz)

Højtalersystem

Subwooferhøjtalersystem, basrefleks

Speaker

160 mm keglemembran

Strømkrav

220-240 V vekselstrøm, 50/60 Hz

Strømforbrug

Tændt: 25 watt

Standbytilstand: 0,5 watt eller mindre

Mål (ca.) (b/h/d)

190 mm × 382 mm × 386 mm

(uden fremstikkende dele)

Vægt (ca.)

7,8 kg

Trådløs transmitter/ receiver-afsnit

Kommunikationssystem

Trådløs lyd – specifikationsversion 2.0

Frekvensbånd

2,4 GHz (2,4000 GHz-2,4835 GHz)

Moduleringsmetode

Pi/4 DQPSK

Design og specifikationer kan ændres uden varsel.

Strømforbruget ved indstillingsværdien for hver enkelt standbytilstand

Standbytilstand	Standardindstilling	Indstillingsværdi	
[Bluetooth Standby] (side 57)	[On]	[Off]	[On]
[Quick Start/Network Standby] (side 58)	[Off]	[Off]	[On]
Strømforbrug	Mindre end 2 watt	Mindre end 0,5 watt	Mindre end 7 watt

Bemærkninger

- Systemets Wi-Fi-port og Ethernet-port har en routerfunktion, som kan videresende lyddata til nogle andre Sony-lydprodukter.
- Når [Quick Start/Network Standby] er indstillet til [Off], er den trådløse lokalnetværksfunktion deaktiveret i standbytilstand.
- Når [Bluetooth Mode] er angivet til [Off], er funktionen BLUETOOTH deaktiveret.

Filtyper, der kan afspilles

Musik

Codec	Filtype
MP3 (MPEG-1 Audio Layer III)¹⁾	.mp3
AAC/HE-AAC^{1),2)}	.m4a, .aac ³⁾ , .mp4, .3gp
WMA9 Standard²⁾	.wma
WMA10 Pro⁴⁾	.wma
LPCM¹⁾	.wav
FLAC²⁾	.flac, .fla
Dolby Digital^{1),3)}	.ac3
DSF²⁾	.dsf
DSDIFF^{2),5)}	.dff
AIFF²⁾	.aiff, .aif
ALAC²⁾	.m4a
Vorbis	.ogg
Monkey's Audio	.ape

- 1) Systemet kan afspille ".mka"-filer. Disse filer kan ikke afspilles på en hjemmenetværksserver.
- 2) Systemet kan muligvis ikke afspille dette filformat på en hjemmenetværksserver.
- 3) Systemet kan ikke afspille dette filformat på en hjemmenetværksserver.
- 4) Systemet afspiller ikke Lossless-kodede filer.
- 5) Systemet afspiller ikke DST-kodede filer.

Bemærkninger

- Nogle filer kan muligvis ikke afspilles afhængigt af filformatet, filkodningen, optageforhold eller forhold på hjemmenetværksserveren.
- Nogle filer, der er redigeret på en pc, kan muligvis ikke afspilles.
- Nogle filer kan muligvis ikke spoles hurtigt fremad eller hurtigt tilbage.
- Systemet kan ikke afspille kodede filer, f.eks. DRM.
- Systemet kan genkende følgende filer eller mapper på USB-enheder:
 - op til mapper i 9. lag (inklusive rodmappen)
 - op til 500 filer/mapper i et enkelt lag
- Systemet kan genkende følgende filer eller mapper, som er gemt på hjemmenetværksserveren:
 - op til mapper i 19. lag
 - op til 999 filer/mapper i et enkelt lag
- Nogle USB-enheder virker måske ikke på dette system.
- Systemet kan genkende MSC-enheder (Mass Storage Class), f.eks. flashhukommelse eller HDD, SICD (Still Image Capture Device) og tastaturer med 101 taster.

Understøttede indgangslydformater

Lydformater, der understøttes af dette system, er følgende.

Format	Funktion	
	"HDMI1" "HDMI2" "HDMI3"	"TV" (DIGITAL IN)
LPCM 2ch	○	○
LPCM 5.1ch	○	-
LPCM 7.1ch	○	-
Dolby Digital	○	○
Dolby TrueHD, Dolby Digital Plus	○	-
DTS	○	○
DTS-ES Discrete 6.1, DTS-ES Matrix 6.1	○	○
DTS96/24	○	○
DTS-HD High Resolution Audio	○	-
DTS-HD Master Audio	○	-
DTS-HD LBR	○	-
DSD	○	-

○: Understøttet format.

-: Ikke-understøttet format.

Bemærk

HDMI IN 1/2/3-stikkene understøtter ikke lydformat, der indeholder kopibeskyttelse, f.eks. Super Audio CD eller DVD-Audio.

Understøttede HDMI-videoformater

Videoformater, der understøttes af dette system, er følgende.

Opløsning	Billedhastighed	3D	Farveområde	Farvedybde	[HDMI Signal Format]-indstilling
4K 4096 × 2160p 3840 × 2160p	50/59,94/60 Hz	–	RGB 4:4:4 YCbCr 4:4:4	8 bit	[Enhanced format] ¹⁾
		–	YCbCr 4:2:2	8/10/12 bit	
		–	YCbCr 4:2:0	10/12 bit	
	23,98/24/25/29,97/30 Hz	–	RGB 4:4:4 YCbCr 4:4:4	10/12 bit	
4K 4096 × 2160p 3840 × 2160p	50/59,94/60 Hz	–	YCbCr 4:2:0	8 bit	[Standard format] ²⁾
	23,98/24/25/29,97/30 Hz	–	RGB 4:4:4 YCbCr 4:4:4	8 bit	
		–	YCbCr 4:2:2	8/10/12 bit	
1920 × 1080p	50/59,94/60 Hz	○	RGB 4:4:4 YCbCr 4:4:4 YCbCr 4:2:2	8/10/12 bit	
	23,98/24/25/29,97/30 Hz	◉			
1920 × 1080i	50/59,94/60 Hz	◉			
1280 × 720p	50/59,94/60 Hz	◉			
	23,98/24/29,97/30 Hz	◉			
720 × 480p	59,94/60 Hz	–			
720 × 576p	50 Hz	–			
640 × 480p	59,94/60 Hz	–	RGB 4:4:4		

○: Kompatibel med 3D-signal i formatet Side-om-Side (halv) og Over-under (top-og-bund)

◉: Kompatibel med 3D-signal i formatet Billedpakning, Side-om-Side (halv) og Over-under (top-og-bund)

1) Brug et Premium High Speed HDMI-kabel med Ethernet, der understøtter 18 Gbps.

2) Brug et Premium High Speed HDMI-kabel med Ethernet eller Sony High Speed HDMI-kabel med Ethernet med kabeltypelogo.

Bemærkninger til HDMI-stik og HDMI-tilslutninger

- Brug et godkendt HDMI-kabel.
 - Brug af et HDMI-DVI-konverteringskabel anbefales ikke.
 - Lydsignaler (samplingsfrekvens, bitlængde osv.), der udsendes fra et HDMI-stik, kan blive undertrykt af den tilsluttede enhed.
 - Lyden kan blive afbrudt, når samplingsfrekvensen eller antallet af kanaler for de udsendte lydudgangssignaler fra afspilningsenheden ændres.
 - Når der er valgt [TV]-indgang, udsendes der videosignaler via et af de HDMI IN 1/2/3-stik, der blev valgt sidste gang fra HDMI OUT (ARC)-stikket.
 - Dette system understøtter "TRILUMINOS".
 - Alle HDMI IN- og HDMI OUT-stik understøtter båndbredder på op til 18 Gbps, HDCP 2.2¹⁾, BT.2020 brede farveområder²⁾ og pass-through af HDR³⁾-indhold (High Dynamic Range).
- ¹⁾ HDCP 2.2 er en ny forbedret teknologi til copyrightbeskyttelse, der bruges til at beskytte indhold, f.eks. 4K-film.
- ²⁾ BT.2020-farveområdet er en ny og bredere farvestandard, der er defineret for TV-systemer med Ultra HD.
- ³⁾ HDR er et nyt videoformat, der kan vise et større område af lysstyrkeniveauer.

Om BLUETOOTH-kommunikation

- BLUETOOTH-enheder skal bruges inden for ca. 10 meters (uhindret) afstand mellem dem. Det effektive kommunikationsområde kan blive kortere under følgende forhold:
 - Når der er en person, et metalobjekt, en væg eller anden hindring mellem enheder med en BLUETOOTH-forbindelse
 - Placeringer, hvor der er installeret et trådløst lokalnetværk
 - I nærheden af mikrobølgeovne, der er i brug
 - Områder, hvor der forekommer andre elektromagnetiske bølger
- BLUETOOTH-enheder og trådløst LAN (IEEE 802.11 b/g/n) bruger det samme frekvensbånd (2,4 GHz). Når du bruger din BLUETOOTH-enhed i nærheden af en enhed med trådløst LAN, kan der forekomme elektromagnetisk interferens. Dette kan resultere i lavere dataoverførselshastigheder, støj eller manglende evne til at oprette forbindelse. Hvis dette sker, kan du prøve følgende løsninger:
 - Brug dette system mindst 10 meter væk fra den trådløse LAN-enhed.
 - Sluk for strømmen til den trådløse LAN-enhed, når du bruger din BLUETOOTH-enhed inden for 10 meter.
 - Installer dette system og BLUETOOTH-enheden så tæt på hinanden som muligt.
- De radiobølger, der udsendes af dette system, kan forstyrre driften af medicinsk udstyr. Da denne interferens kan resultere i fejlfunktion, skal du altid slukke for strømmen på dette system og BLUETOOTH-enheden på følgende placeringer:
 - På hospitaler, på tog, i flyvemaskiner og på benzinstationer samt på alle steder, hvor der kan være åben ild
 - I nærheden af automatiske døre eller brandalarmer
- Dette system understøtter sikkerhedsfunktioner, der overholder BLUETOOTH-specifikationen for at garantere sikkerhed under kommunikation ved brug af BLUETOOTH-teknologi. Denne sikkerhed kan dog være utilstrækkelig afhængig af indstillingsindholdet og andre faktorer, så vær altid forsigtig, når du kommunikerer ved brug af BLUETOOTH-teknologi.
- Sony kan ikke på nogen måde gøres ansvarlig for skader eller andet tab som et resultat af informationslækager under kommunikation ved brug af BLUETOOTH-teknologi.
- BLUETOOTH-kommunikation er ikke nødvendigvis garanteret med alle BLUETOOTH-enheder, der har samme profil som dette system.
- BLUETOOTH-enheder, der er tilsluttet dette system, skal overholde BLUETOOTH-specifikationerne, som foreskrevet af Bluetooth SIG, Inc., og skal være certificeret i henhold hertil. Men selvom en enhed overholder BLUETOOTH-specifikationerne, kan der være situationer, hvor karakteristika eller specifikationerne i BLUETOOTH-enheden gør det umuligt at oprette forbindelse, eller kan resultere i forskellige kontrolmetoder, visning eller betjening.
- Der kan forekomme støj, eller lyden kan blive afbrudt afhængig af den BLUETOOTH-enhed, der er tilsluttet dette system, kommunikationsmiljøet eller omgivende forhold.

Hvis du har eventuelle spørgsmål eller problemer vedrørende dit system, skal du kontakte den nærmeste Sony-forhandler.

SLUTBRUGERLICENSAFTALE

VIGTIGT:

FØR DU BRUGER DENNE SOFTWARE, BEDES DU LÆSE DENNE SLUTBRUGERLICENSAFTALE ("EULA") OMHYGGELIGT. VED AT BRUGE SOFTWAREN ERKLÆRER DU DIG INDFORSTÅET MED VILKÅRENE I DENNE EULA. HVIS DU IKKE ACCEPTERER VILKÅRENE I DENNE EULA, MÅ DU IKKE BRUGE SOFTWAREN. Denne EULA er en juridisk aftale mellem dig og Sony Corporation ("SONY"). Denne EULA dækker dine rettigheder og forpligtelser vedrørende softwaren fra SONY og/eller dets tredjeparts licensorer (herunder SONY's affilierede) og deres respektive affilierede (samlet kaldet "TREDJEPARTSLEVERANDØRER") sammen med alle opdateringer/ opgraderinger, der leveres af SONY, al trykt, online eller anden elektronisk dokumentation til sådan software og alle datafiler, der er oprettet ved brug af sådan software (samlet kaldet "SOFTWAREN").

Uanset det forgående skal enhver software i SOFTWAREN, der har en separat slutbrugerlicensaftale (herunder men ikke begrænset til GNU General Public license og Lesser/Library General Public License), være dækket af en sådan gældende separat slutbrugerlicensaftale i stedet for vilkårene i denne EULA i den udstrækning, det er påkrævet af en sådan separat slutbrugerlicensaftale ("EKSKLUDERET SOFTWARE").

SOFTWARELICENS

SOFTWAREN er givet i licens. Den er ikke solgt. SOFTWAREN er beskyttet af copyright og andre love og aftaler om intellektuel ejendomsret samt internationale aftaler om copyright.

COPYRIGHT

Alle rettigheder i og til SOFTWARE (herunder, men ikke begrænset til eventuelle billeder, fotografier, animation, video, lyd, musik, tekst og "applets", der er indarbejdet i SOFTWAREN) ejes af SONY eller en eller flere af dets TREDJEPARTLEVERANDØRER.

LICENSTILDELING

SONY tildeler dig en begrænset licens til at anvende SOFTWAREN udelukkende i forbindelse med din kompatible enhed ("ENHED") og udelukkende til din personlige, ikke-kommercielle anvendelse. SONY og TREDJEPARTLEVERANDØRER forbeholder sig udtrykkeligt alle rettigheder (herunder men ikke begrænset til alle intellektuelle ejendomsrettigheder) i og til SOFTWAREN, som denne EULA ikke specifikt tildeler til dig.

KRAV OG BEGRÆNSNINGER

Du må ikke kopiere, publicere, tilpasse, videredistribuere eller forsøge at udlede kildekode modificere, foretage reverse engineering af, dekompile eller demontere SOFTWAREN helt eller delvist eller oprette afledte værker fra eller af SOFTWAREN, medmindre sådanne værker bevidst er tilsigtet med SOFTWAREN. Du må ikke ændre eller forvanske funktionaliteten af nogen digital rettighedsadministration af SOFTWAREN. Du må ikke undertrykke, modificere, annullere eller omgå nogen af funktionerne eller beskyttelsesmekanismerne i SOFTWAREN eller nogen andre mekanismer, der er operativt tilknyttet SOFTWAREN. Du må ikke udskille nogen individuel komponent af SOFTWAREN til brug i mere end en ENHED, medmindre dette er udtrykkeligt godkendt af SONY. Du må ikke fjerne, ændre, tildække

eller gøre nogen varemærker eller bemærkninger i SOFTWAREN ulæselige. Du må ikke dele, distribuere, udleje, lease, underlicensere, tildele, overdrage eller sælge SOFTWAREN. Softwaren, netværkstjenester eller andre produkter end SOFTWAREN, som SOFTWARENS ydeevne afhænger af, kan blive afbrudt eller ophøre efter leverandørens skøn (softwareleverandører, tjenesteleverandører eller SONY). SONY og sådanne leverandører garanterer ikke, at SOFTWAREN, netværkstjenester, indhold eller andre produkter vil fortsætte med at være tilgængelige eller vil køre uden afbrydelse eller modifikation.

BRUG AF SOFTWARE MED MATERIALER MED COPYRIGHT

SOFTWAREN kan være udformet på en måde, så den kan bruges af dig til at se, lagre, behandle og/eller bruge indhold, der er oprettet af dig og/eller tredjeparter. Sådant indhold kan være beskyttet af copyright og andre love og/eller aftaler om intellektuel ejendomsret. Du accepterer at bruge SOFTWAREN udelukkende i henhold til sådanne love og aftaler, der gælder for sådant indhold. Du anerkender og accepterer, at SONY kan tage relevante forholdsregler for at beskytte copyright'en af indhold, der er lagret, behandlet eller anvendt med SOFTWAREN. Sådanne forholdsregler omfatter, men er ikke begrænset til optælling af frekvensen af sikkerhedskopiering og gendannelse via visse SOFTWARE-funktioner, at nægte at acceptere din anmodning om gendannelse af data og ophør af denne EULA i tilfælde af din ulovlige brug af SOFTWAREN.

INDHOLDSTJENESTE

BEMÆRK OGSÅ, AT SOFTWAREN KAN VÆRE BEREGNET TIL AT BLIVE ANVENDT MED INDHOLD, DER ER TILGÆNGELIGT VIA EN ELLER FLERE INDHOLDSTJENESTER ("INDHOLDSTJENESTE"). BRUG AF TJENESTEN OG DETTE INDHOLD ER UNDERLAGT BETINGELSER OG VILKÅR FOR DEN PÅGÆLDENDE INDHOLDSTJENESTE. HVIS DU NÆGTER AT ACCEPTERE DISSE BETINGELSER, VIL DIN BRUG AF SOFTWAREN VÆRE BEGRÆNSET. Du erklærer dig indforstået med, at noget indhold og visse tjenester, der er tilgængelige via SOFTWAREN, kan være leveret af tredjeparter, som SONY ikke har nogen kontrol over. BRUG AF INDHOLDSTJENESTEN KRÆVER EN INTERNETFORBINDELSE. INDHOLDSTJENESTE KAN NÅR SOM HELST BLIVE BRAGT TIL OPHØR.

INTERNETTILSLUTNINGSMULIGHED OG TREDJEPARTSTJENESTER

Du erklærer dig indforstået med, at adgang til visse dele af SOFTWAREN kan kræve en internetforbindelse, som du alene er ansvarlig for. Endvidere er du alene ansvarlig for betaling af tredjepartsgebyrer i forbindelse med din internetforbindelse, herunder men ikke begrænset til gebyrer til internetudbyderen eller anvendelsesgebyrer. Betjening af SOFTWAREN kan være begrænset afhængig af funktionerne, båndbredden eller tekniske begrænsninger for din internetforbindelse eller tjeneste. Den tredjepart, der leverer internettilslutningsmuligheden, er alene ansvarlig for levering, kvalitet og sikkerhed for en sådan tjeneste.

EKSPORT OG ANDRE REGULATIVER

Du accepterer at overholde alle gældende begrænsninger og regulativer i forbindelse med eksport- og videreeksport for det område eller i det land, hvor du er bosiddende, og ikke at overføre eller godkende overførsel af SOFTWAREN til et forbudt land eller på anden måde, så det overtræder sådanne begrænsninger eller regulativer.

HØJRISIKOAKTIVITETER

SOFTWAREN er ikke fejltolerant og er ikke designet, fremstillet eller beregnet til brug i eller i sammenhæng med online kontroludstyr i risikofyldte miljøer, der kræver fejlsikker ydelse, for eksempel i forbindelse med drift af kernekraftanlæg, flynavigations- eller flykommunikationssystemer, lufttrafikkontrol, direkte livsopretholdende udstyr eller våbensystemer, hvor fejl i SOFTWAREN vil kunne medføre dødsfald, personskaade, omfattende fysiske ødelæggelser eller miljøskader ("HØJRISIKOAKTIVITETER").

SONY og hver af dets TREDJEPARTSLEVERANDØRER og hver af deres respektive affilierede fraskriver sig udtrykkeligt enhver direkte eller indirekte garanti for egnethed til Højrisikoaktiviteter.

UDELUKKELSE AF GARANTI FOR SOFTWARE

Du erklærer dig indforstået med, at brug af SOFTWAREN sker for din egen risiko, og at du alene er ansvarlig for brugen af SOFTWAREN. SOFTWAREN leveres "SOM DEN ER" og uden nogen form for garanti.

SONY OG DETS

TREDJEPARTSLEVERANDØRER (i denne Sektion vil SONY og dets TREDJEPARTSLEVERANDØRER samlet blive benævnt "SONY") FRALÆGGER SIG HERMED ETHVERT ANSVAR, DIREKTE ELLER INDIREKTE, HERUNDER, MEN IKKE BEGRÆNSET TIL, STILTIENDE GARANTIER FOR SALGBARHED, IKKE-KRÆNKELSE AF RETTIGHEDER OG EGNETHED TIL ET BESTEMT FORMÅL. SONY HVERKEN GARANTERER ELLER FREMSÆTTER NOGEN ERKLÆRINGER OM (A) AT DE FUNKTIONER, DER ER INDEHOLDT I SOFTWAREN, ER I OVERENSSTEMMELSE MED DINE KRAV, ELLER AT DE VIL BLIVE OPDATERET, (B) AT BRUGEN AF SOFTWAREN VIL VÆRE KORREKT ELLER FEJLFRI, ELLER AT NOGEN FEJL VIL BLIVE RETTET, (C) AT SOFTWAREN IKKE VIL BESKADIGE NOGEN ANDEN SOFTWARE, HARDWARE ELLER DATA, (D) AT NOGEN SOFTWARE, NETVÆRKSTJENESTER (HERUNDER INTERNETTET) ELLER PRODUKTER (ANDRE END SOFTWAREN), SOM SOFTWARENS YDEEVNE AFHÆNGER AF, FORTSAT VIL VÆRE TILGÆNGELIGE, UDEN AFBRYDELSER ELLER MODIFIKATIONER, OG (E) BRUGEN ELLER RESULTATERNE AF BRUGEN AF SOFTWAREN MED HENSYN TIL KORREKTHED, NØJAGTIGHED, PÅLIDELIGHED ELLER LIGNENDE. INGEN MUNDTLIG ELLER SKRIFTLIG INFORMATION ELLER RÅDGIVNING FRA SONY ELLER EN SONY-AUTORISERET REPRÆSENTANT UDGØR NOGEN GARANTI, FORPLIGTELSE ELLER VILKÅR ELLER NOGEN UDVIDELSE AF OMFANGET AF DENNE GARANTI. SÅFREMT SOFTWAREN VISER SIG AT VÆRE DEFEKT, PÅLÆGGES DU ALLE OMKOSTNINGER VED NØDVENDIG SERVICERING, REPARATION ELLER KORREKTION. NOGLE JURISDIKTIONER TILLADER IKKE UDELUKKESEN AF STILTIENDE GARANTIER, SÅ DISSE UDELUKKELSER GÆLDER MULIGVIS IKKE FOR DIG.

ANSVARSBEGRÆNSNING

SONYS OG DETS

TREDJEPARTSLEVERANDØRER

(i denne Sektion vil SONY og dets TREDJEPARTSLEVERANDØRER samlet blive benævnt "SONY") SKAL IKKE VÆRE ANSVARLIGE FOR NOGEN HÆNDELIGE SKADER ELLER FØLGESKADER OPSTÅET PÅ GRUND AF MISLIGHOLDELSE AF EN UDTRYKkelig ELLER UNDERFORSTÅET GARANTI, KONTRAKTBRUD, UAGTSOMHED, OBJEKTIVT ANSVAR ELLER ANDEN JURIDISK TEORI VEDRØRENDE DENNE SOFTWARE, HERUNDER MEN IKKE BEGRÆNSET TIL ERSTATNINGSANSVAR SOM FØLGE AF TAB AF FORTJENESTE, TAB AF INDTÆGTER, TAB AF DATA, TAB AF BRUG AF SOFTWAREN ELLER TILKNYTTET HARDWARE, NEDETID OG BRUGERTID, SELV OM SONY ER BLEVET UNDERRETtet OM MULIGHEDEN FOR SÅDANNE SKADER. UNDER ALLE OMSTÆNDIGHEDER VIL SONYs SAMLEDE ERSTATNINGSANSVAR UNDER NOGEN BESTEMMELSE I DENNE EULA VÆRE BEGRÆNSET TIL DET BELØB, SOM RENT FAKTISK ER BETALT FOR PRODUKTET. NOGLE JURISDIKTIONER TILLADER IKKE UDELUKKELSEN ELLER BEGRÆNSNING AF HÆNDELIGE SKADER ELLER FØLGESKADER, I HVILKET TILFÆLDE OVENSTÅENDE UDELUKKELSE ELLER BEGRÆNSNING IKKE GÆLDER FOR DIG.

AUTOMATISKE OPDATERINGER

SONY eller TREDJEPARTSLEVERANDØRER kan fra tid til anden automatisk opdatere eller på anden måde ændre SOFTWAREN med henblik på for eksempel, men ikke begrænset til, forbedring af sikkerhedsfunktioner, fejltrening og forbedring af funktioner, på tidspunkter hvor du har forbindelse med SONYs eller tredjeparts servere eller på anden vis. Sådanne opdateringer eller ændringer kan slette

eller ændre karakteren af funktionerne eller andre aspekter ved SOFTWAREN, herunder men ikke begrænset til funktioner du eventuelt er afhængig af. Du erklærer dig hermed indforstået med, at sådanne aktiviteter kan finde sted efter SONYs skøn, og at SONY kan gøre fortsat brug af SOFTWAREN betinget af din fulde installation eller accept af sådanne opdateringer eller ændringer. Eventuelle opdateringer/modifikationer skal betragtes som at være og skal udgøre en del af SOFTWAREN som omfattet af nærværende EULA. Ved at acceptere denne EULA accepterer du sådanne opdateringer/modifikationer.

HELE AFTALEN, OPGIVELSE, ALVORLIGHED

Denne EULA og SONY's politik om beskyttelse af personlige oplysninger, som begge med mellemrum rettes og modificeres, udgør tilsammen hele aftalen mellem dig og SONY med hensyn til SOFTWAREN. SONY manglende udøvelse eller håndhævelse af enhver rettighed eller bestemmelse i denne EULA skal ikke udgøre en opgivelse af en sådan rettighed eller bestemmelse. Hvis nogen del af denne EULA skulle regnes for ugyldig, ulovlig eller uden retskraft, skal denne bestemmelse håndhæves i videst mulige tilladelige udstrækning, så intentionen af denne EULA bevares, og de andre dele skal håndhæves i sin helhed.

GÆLDENDE LOVGIVNING OG JURISDIKTION

United Nations' konvention om kontrakter for internationalt salg af varer gælder ikke for denne EULA. Denne EULA skal være styret af lovgivningen i Japan, uden hensyntagen til eventuelle konflikter med lovbestemmelser. Enhver tvist, der måtte opstå som følge af denne EULA,

er udelukkende underlagt jurisdiktionen hos distriktsdomstolen i Tokyo i Japan, og parterne erklærer sig hermed indforstået med retskredsen og jurisdiktionen i disse domstole.

GYLDIGE RETSMIDLER

Uanset om noget i denne EULA siger det modsatte, erklærer du dig indforstået med, at enhver overtrædelse af eller manglende overholdelse af denne EULA fra din side vil forårsage uoprettelig skade for SONY, for hvilken økonomisk afhjælpning ikke er tilstrækkeligt, og du samtykker i, at SONY kan indhente ethvert påbud eller rimelig sikkerhed, som SONY skønner nødvendig eller passende i sådanne tilfælde. SONY kan også træffe eventuelle juridiske eller tekniske forholdsregler til at forhindre overtrædelse af og/eller til at håndhæve denne EULA, herunder, men ikke begrænset til øjeblikkeligt ophør af din anvendelse af SOFTWAREN, hvis SONY efter eget skøn mener, at du overtræder eller har i sinde at overtræde denne EULA. Disse forholdsregler er en tilføjelse til alle andre forholdsregler, SONY kan have i henhold til loven eller i henhold til kontrakt.

OPHÆVELSE

Uden præjudice for andre rettigheder kan SONY ophæve denne EULA, hvis du ikke overholder dens vilkår. I et sådant tilfælde af ophævelse skal du stoppe alt brug og destruere alle kopier af SOFTWAREN.

RETTELSE

SONY FORBEHOLDER SIG RET TIL AT RETTE ETHVERT AF VILKÅRENE I DENNE EULA EFTER SIT EGET SKØN VED AT UDSENDE EN BESKED PÅ ET AF SONY UDPEGET WEBSTED, VIA MAILADVISERING TIL EN E-MAILADRESSE, DER ER ANGIVET AF DIG, VED AT GIVE BESKED SOM DEL AF DEN PROCES DU BRUGER TIL AT HENTE OPGRADERINGER/OPDATERINGER ELLER VED BRUG AF ENHVER ANDEN JURIDISK GENKENDELIG FORM FOR BESKED. Hvis du ikke accepterer rettelsen, skal du strakt kontakte SONY for at få anvisninger. Din fortsatte brug af SOFTWAREN efter ikrafttrædelsesdatoen for en sådan besked skal betragtes som værende din accept af at være bundet af en sådan rettelse.

TREDJEPARTSBEGUNSTIGEDE

Hver TREDJEPARTSLEVERANDØR er en udtrykkelig tiltænkt tredjepartsbegunstiget, der har ret til at gøre vilkår og betingelser i denne EULA gældende med hensyn til SOFTWAREN fra denne part.

Såfremt du har spørgsmål vedrørende denne EULA, kan du kontakte SONY ved at skrive til SONY på den pågældende kontaktadresse for hvert land.

Copyright © 2014 Sony Corporation.

Forholdsregler

Om sikkerhed

- Hvis der tabes væske eller faste genstande ned i systemet, skal du afbryde strømmen til systemet og få det kontrolleret af en kvalificeret tekniker, før det bruges igen.
- Undlad at træde op på hovedenheden og subwooferen, da du kan falde ned og gøre skade på dig selv eller systemet.

Strømkilder

- Kontroller før betjening af systemet, at driftsspændingen stemmer overens med den lokale strømforsyning. Driftsspændingen er angivet på navnepladen i bunden af hovedenheden.
- Hvis du ikke skal anvende systemet i længere tid, skal du tage stikket ud af stikkontakten i væggen. Hvis du vil tage stikket ud af stikkontakten, skal du trække i selve stikket, aldrig i ledningen.
- Af sikkerhedsmæssige årsager er det ene flade stikken bredere end det andet og kan kun sættes i vægstikket på én måde. Hvis du ikke kan sætte stikket helt ind i stikkontakten, skal du kontakte din forhandler.
- Vekselstrømsledningen må kun udskiftes af faguddannet servicepersonale.

Opvarmning

Selvom systemet bliver varmt under drift, er dette ikke en fejl. Hvis du uafbrudt anvender dette system ved høj lydstyrke, kan temperaturen på bagsiden og bunden stige betragteligt. Lad være med at berøre systemet, så du ikke brænder dig.

Om placering

- Anbring ikke systemet på et sted i nærheden af varmekilder eller på et sted med direkte sollys, meget støv eller mekaniske vibrationer.
- Placer ikke noget bagerst på hovedenheden og subwooferen, som kan blokere ventilationsåbningerne og forårsage fejl.

- Placer ikke andre metalgenstande end et TV omkring systemet. De trådløse funktioner kan blive ustabile.
- Hvis systemet anvendes i kombination med et TV, en videobåndoptager eller kassetteafspiller, kan der opstå støj, og billedkvaliteten kan blive forringet. I dette tilfælde skal systemet flyttes væk fra TV'et, videobåndoptageren eller kassetteafspilleren.
- Vær forsigtig ved placering af systemet på en overflade, der er specialbehandlet (med voks, olie, polish osv.), da der kan opstå pletter eller misfarvning af overfladen.
- Pas på ikke at komme til skade på hjørnerne af hovedenheden eller subwooferen.
- Sørg for, at der er mindst 3 cm plads under hovedenheden, når du hænger den op på en væg.
- Højttalerne i dette system er ikke af magnetisk afskærmet type. Placer ikke magnetiske kort på eller i nærheden af systemet.

Om betjening

Før du tilslutter andre enheder, skal du sørge for at slukke systemet og tage stikket ud.

Hvis der opstår farveforstyrrelser på en TV-skærm i nærheden

Der kan observeres farveforstyrrelser på visse typer TV.

Hvis du observerer farveforstyrrelser...

Sluk for TV'et, og tænd det igen efter 15 til 30 minutter.

Hvis farveforstyrrelserne observeres igen...

Anbring systemet længere væk fra TV'et.

Rengøring

Rengør systemet med en blød tør klud. Du må ikke bruge skuresvampe, skurepulver eller opløsningsmidler, f.eks. sprit eller rensbenzin.

Hvis du har spørgsmål eller problemer vedrørende dit system, skal du kontakte den nærmeste Sony-forhandler.

Ansvarsfraskrivelse for tjenester, der tilbydes af tredjeparter

Netværkstjenester, indhold og (operativsystemets) software til dette produkt kan være underlagt individuelle vilkår og betingelser og kan når som helst blive ændret, afbrudt eller ophøre og kan kræve, gebyrer, registrering og kreditkortoplysninger.

Bemærkninger om opdatering

Dette system giver dig mulighed for at opdatere softwaren automatisk, når der er oprettet forbindelse til internettet via et kabelforbundet eller trådløst netværk. Du kan tilføje nye funktioner og bruge systemet mere bekvemt og sikkert ved at opdatere systemet.

Hvis du ikke vil opdatere automatisk, kan du deaktivere funktionen ved brug af SongPal installeret på din smartphone eller tablet. Men systemet kan opdatere softwaren automatisk af sikkerhedsårsager, selv hvis denne funktion er deaktiveret. Du kan også opdatere softwaren med indstillingsmenuen, når denne funktion er deaktiveret. Se "Brug af opsætnings-skærmen" (side 54) for at få flere oplysninger.

Du kan muligvis ikke bruge systemet, mens softwaren opdateres.

Copyrights og varemærker

Dette system anvender Dolby* Digital og DTS** Digital Surround System.

* Fremstillet på licens fra Dolby Laboratories. Dolby og det dobbelte D-symbol er varemærker tilhørende Dolby Laboratories.

**Hvis du ønsker oplysninger om DTS-patenter, kan du se <http://patents.dts.com>. Fremstillet på licens fra DTS Licensing Limited. DTS, DTS-HD, symbolet og DTS og symbolet sammen er registrerede varemærker tilhørende DTS, Inc. © DTS, Inc. Alle rettigheder forbeholdes.

BLUETOOTH®-ordmærket og -logoer er registrerede varemærker, der ejes af Bluetooth SIG, Inc., og eventuel brug af sådanne varemærker af Sony Corporation er underlagt licens. Andre varemærker og varemærkenavne tilhører deres respektive ejere.

Systemet har teknologien High-Definition Multimedia Interface (HDMI™) integreret. Betegnelserne HDMI og HDMI High-Definition Multimedia Interface og HDMI-logoet er varemærker eller registrerede varemærker tilhørende HDMI Licensing, LLC i USA og andre lande.

N Mark er et varemærke eller et registreret varemærke tilhørende NFC Forum, Inc. i USA og i andre lande.

Android, Google Play og Chromecast er varemærker tilhørende Google Inc.

Apple, Apple-logoet, iPhone, iPod, iPod touch og Retina er varemærker tilhørende Apple Inc., der er registreret i USA og andre lande. App Store er et servicemærke tilhørende Apple Inc.

"Made for iPod" og "Made for iPhone" betyder, at et elektronisk tilbehør er udviklet til specifikt at tilsluttes til henholdsvis iPod eller iPhone og er certificeret af udvikleren til at opfylde Apple's standarder for ydeevne. Apple er ikke ansvarlig for betjeningen af denne enhed eller dens overensstemmelse med sikkerheds- og lovgivningsmæssige standarder. Bemærk, at brug af dette tilbehør sammen med iPod eller iPhone kan påvirke ydeevnen for trådløs kommunikation.

"BRAVIA"-logoet er et varemærke tilhørende Sony Corporation.

"ClearAudio+" er et varemærke tilhørende Sony Corporation.

WALKMAN® og WALKMAN®-logoet er registrerede varemærker tilhørende Sony Corporation.

"PlayStation" er et registreret varemærke eller varemærker tilhørende Sony Interactive Entertainment Inc.

MPEG Layer-3-teknologi til lydkodning og patenter er givet i licens fra Fraunhofer IIS og Thomson.

Windows Media er enten et registreret varemærke eller et varemærke tilhørende Microsoft Corporation i USA og/eller andre lande.

Dette produkt er beskyttet af intellektuel ejendomsret for Microsoft Corporation. Brug eller distribution af denne teknologi uden for dette produkt er forbudt uden licens fra Microsoft eller et autoriseret Microsoft-datterselskab.

Opera® Devices SDK fra Opera Software ASA. Copyright 1995-2016 Opera Software ASA. Alle rettigheder forbeholdes.



Wi-Fi®, Wi-Fi Protected Access® og Wi-Fi Alliance® er registrerede varemærker tilhørende Wi-Fi Alliance.

Wi-Fi CERTIFIED™, WPA™, WPA2™ og Wi-Fi Protected Setup™ er varemærker tilhørende Wi-Fi Alliance.

LDAC™ og LDAC-logoet er varemærker tilhørende Sony Corporation. LDAC er en lydkodningsteknologi, der er udviklet af Sony, og som aktiverer transmission af lydindhold med høj opløsning (Hi-Res), selv over en Bluetooth-forbindelse. I modsætning til Bluetooth-kompatible kodningsteknologier, f.eks. SBC, fungerer den uden nedkonvertering af Hi-Res-lydindhold* og giver mulighed for tre gange flere data** end de andre teknologier, der transmitteres over et trådløst Bluetooth-netværk. Dette foregår med en enestående lyd kvalitet, som opnås ved hjælp af effektiv kodning og optimeret pakning af data.

* bortset fra indhold i DSD-format

**i sammenligning med SBC (Subband Coding - underbåndskodning), når der er valgt bithastighed på 990 kbps (96/48 kHz) eller 909 kbps (88,2/44,1 kHz).

Dette produkt indeholder software, der er underlagt GNU General Public License ("GPL") eller GNU Lesser General Public License ("LGPL"). Disse slår fast, at kunderne har ret til at hente, redigere og gendistribuere kildekoden af pågældende software i henhold til betingelserne i GPL eller LGPL.

Med hensyn til detaljerede oplysninger om GPL, LGPL og andre softwarelicenser, henvises du til [Software License Information] i [System Settings] i menuen [Setup] i produktet.

Kildeteksten til den software, der bruges i dette produkt, er underlagt GPL og LGPL og er tilgængelige på internettet. Hvis du vil downloade dem, kan du gå til følgende:

URL:

<http://oss.sony.net/Products/Linux>

Bemærk, at Sony ikke kan besvare forespørgsler vedrørende indholdet i denne kildekode.

"DSEE" er et varemærke tilhørende Sony Corporation.

DLNA™, DLNA-logoet og DLNA CERTIFIED™ er varemærker, servicemærker eller certificeringsmærker tilhørende Digital Living Network Alliance.

"TRILUMINOS" og "TRILUMINOS"-logoet er registrerede varemærker tilhørende Sony Corporation.

Dette produkt indeholder Spotify-software, som er underlagt tredjepartslicenser, som findes her*: <https://developer.spotify.com/esdk-third-party-licenses/>

Spotify og Spotify-logoer er varemærker tilhørende Spotify Group.*

* Afhængigt af land og område er denne tjeneste muligvis ikke tilgængelig.

Alle andre varemærker tilhører deres respektive ejere.

Indeks

A

- Audio DRC 56
- Audio Output 56
- Audio Return Channel (ARC) 52, 58
- Audio Settings 56
- Auto Home Network Access
Permission 59
- Auto Update 59
- Auto Update Settings 59
- Automatisk standbytilstand 58

B

- Bluetooth Codec - AAC 57
- Bluetooth Codec - LDAC 57
- Bluetooth Mode 56
- Bluetooth Settings 56
- Bluetooth Standby 50, 57
- BT.2020 78
- Børnelåsfunktion 49

C

- Connection Server Settings 59

D

- Device List 57
- Device Name 59
- DSEE 56

E

- Easy Setup 60
- External Control 60

F

- Fjernbetjening 13

H

- HDCP 2.2 78
- HDMI Settings 58
- HDMI Signal Format 20, 58, 77
- HDR 78
- Home Network Access Control 60
- Højttalerindstillinger 56

I

- Initialise Personal Information 60
- Input Skip Setting 60
- Internet Settings 59

L

- Lydeffekt 56

M

- Multipleks udsendelseslyd 48

N

- Netværk 21
- Network Connection Diagnostics 59
- Network Connection Status 59
- Network Settings 59
- NFC 36
- Nulstilling 60, 71

O

- Opdater 55
- OSD Language 57
- Output Video Resolution 55

P

- PRTCT 70

Q

- Quick Start/Network Standby 50, 58

R

- Reset to Factory Default
Settings 60, 71

S

- Skærmindstillinger 55
- Software Update 55
- Software Update Notification 58
- Softwarelicensoplysninger 59
- SongPal 40
- Standby Through 50, 52, 58
- Styring af HDMI 50, 58
- Subwoofer 32, 47, 65
- System Information 59
- System Settings 57

T

- Time Zone 59
- TV Audio Input Mode 58

V

- Video Direct 55

W

- Wireless Playback Quality 57
- Wireless Subwoofer Connection 57

Y

- YCbCr/RGB (HDMI) 55

Softwaren til dette system kan blive opdateret i fremtiden. Du kan se oplysninger om eventuelle opdateringer ved at besøge følgende URL.
www.sony.eu/support



* 4 6 8 7 5 9 1 3 1 * (1)