

Záznamník

## Návod na použitie



ICD-PX470

4-595-545-11(1) (SK)



## Pozrite si príručku pomoci

V tomto návode na použitie nájdete pokyny pre základné operácie záznamníka. Príručka pomoci je online príručkou. Nájdete v nej ďalšie podrobnosti, prevádzkové pokyny a možné riešenia prípadných problémov.

[http://rd1.sony.net/help/icd/p47/h\\_ce/](http://rd1.sony.net/help/icd/p47/h_ce/)

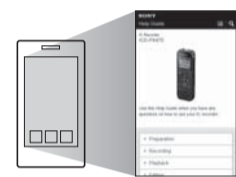

## Skontrolujte obsah balenia

- Záznamník (1)
- Alkalické batérie typu LR03 (veľkosti AAA) (2)
- Návod na použitie (tento hárok)
- Záručný list
- Aplikračný softvér Sound Organizer 2 (Inštalovaný súbor je uložený v zabudovanej pamäti, aby ste si ho mohli nainštalovať do počítača.)

## Voliteľné príslušenstvo

Elektretový kondenzátorový mikrofón ECM-CS3, ECM-TL3

## Poznámka

Dostupnosť niektorých modelov alebo voliteľného príslušenstva závisí od príslušnej krajiny alebo oblasti.

## Časti a ovládacie prvky

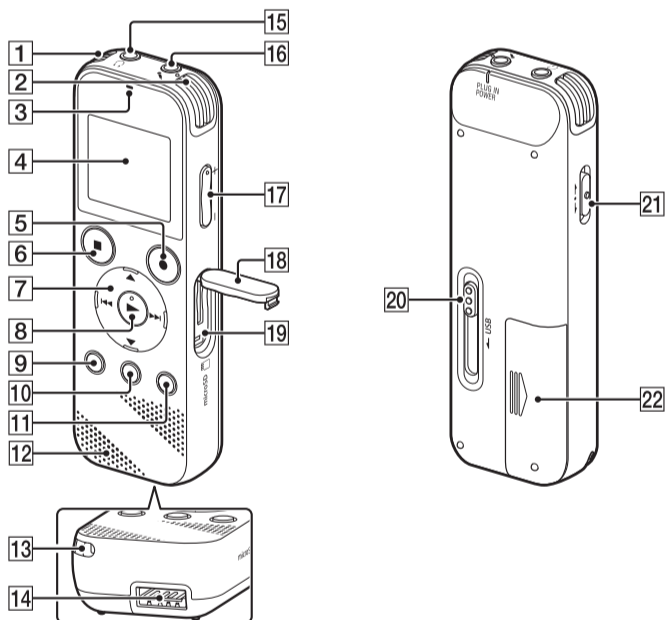

- 1 Zabudované stereofónne mikrofóny (ľavý)
- 2 Zabudované stereofónne mikrofóny (pravý)
- 3 Indikátor prevádzky
- 4 Displej
- 5 Tlačidlo ●REC/PAUSE (nahrať/pozastaviť)
- 6 Tlačidlo ■STOP
- 7 Ovládacie tlačidlo (▲ DPC (digitálna regulácia výšky tónov), ▼ ↵ A-B (opakovať úsek A-B)/◀ (vyhľadávať dozadu/rýchlo posunúť dozadu), ▶▶ (vyhľadávať dopredu/rýchlo posunúť dopredu))
- 8 Tlačidlo ▶ (prehrať/potvrdiť)\*
- 9 Tlačidlo ●BACK/●HOME (●: stlačiť, ●: stlačiť a podržať)
- 10 Tlačidlo T-MARK (značka)
- 11 Tlačidlo OPTION
- 12 Zabudovaný reproduktor
- 13 Otvor pre remienok (Záznamník sa dodáva bez remienka.)
- 14 Priehradka pre USB konektor
- 15 Konektor ⚡ (slúchadlá)
- 16 Konektor ⚡ (mikrofón) (PLUG IN POWER)\*
- 17 Tlačidlo VOL -/+ (hlasitosť -/+)\*
- 18 Kryt zásuvky
- 19 Zásuvka pre kartu microSD (Zásuvka pre kartu je pod krytom.)
- 20 Páčka na otvorenie USB zásuvky
- 21 Prepínač HOLD•POWER
- 22 Priestor pre batérie

\* Na tlačidlách ▶ (prehrať/potvrdiť), VOL -/+ (hlasitosť -/+) a konektor ⚡ (mikrofón) (PLUG IN POWER) je hmatový bod. Pri používaní záznamníka môžete tento hmatový bod využívať na rozpoznávanie tlačidiel.

## Vyskúšajte si váš nový záznamník

## Zapnutie

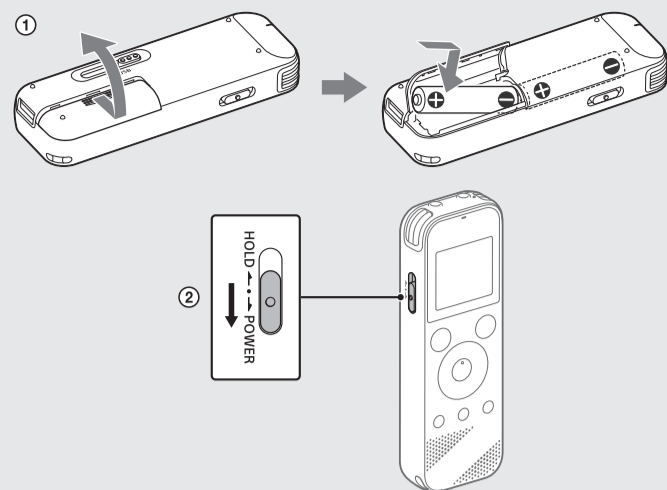

- 1 Vysuňte a nadvihnite kryt priestoru na batérie. Vložte doň alkalické batérie typu LR03 (veľkosti AAA), dodržte správne označenie polarity a kryt zatvorte.

- 2 Zapnite záznamník.

## Zapnutie záznamníka

Prepínač HOLD•POWER posuňte smerom k nápisu „POWER“ a podržte ho, kým sa nezapne displej. Záznamník vypnete tak, že prepínač HOLD•POWER posuniete smerom k nápisu „POWER“ a podržte ho, kým sa na displeji nezobrazí hlásenie „Power Off“.

## Zabránenie neúmyselnému použitiu (stav HOLD)

Prepínač HOLD•POWER posuňte smerom k nápisu „HOLD“.

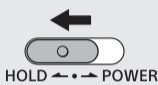

⚡ Ak chcete stav HOLD v záznamníku zrušiť, posuňte prepínač HOLD•POWER do stredu.

## Počiatočné nastavenia

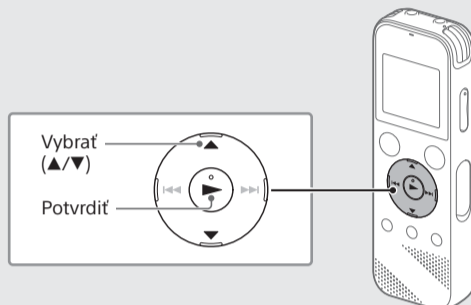

Po prvom zapnutí záznamníka sa na displeji zobrazí obrazovka „Configure Initial Settings“. Potom môžete vybrať jazyk zobrazenia, nastaviť hodiny a zapnúť alebo vypnúť pípanie.

- 1 Výberom položky „Yes“ spustíte konfiguráciu počiatočných nastavení.

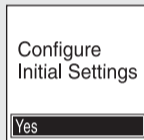

- 2 Vyberte jazyk zobrazenia.

Môžete si vybrať z týchto jazykov:

Deutsch (nemčina), English\* (angličtina\*), Español (španielčina), Français (francúzština), Italiano (taliančina), Русский (ruština), Türkçe (turečtina).

\* Predvolené nastavenie

- 3 Nastavte aktuálny rok, mesiac, deň, hodinu a minútu.

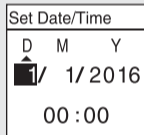

⚡ Stlačením tlačidla BACK/HOME sa vrátite na predchádzajúce nastavenie hodín.

- 4 Vyberte položku „Next“.

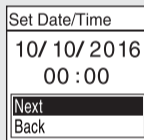

- 5 Výberom položky „ON“ alebo „OFF“ zapnite alebo vypnite pípanie.

Po dokončení počiatočných nastavení sa zobrazí hlásenie o dokončení a potom obrazovka ponuky HOME.

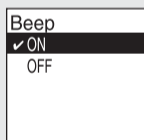

- Všetky počiatočné nastavenia môžete neskôr kedykoľvek zmeniť. Podrobné pokyny nájdete v príručke pomoci.
- Pri opätovnom vkladaní batérií alebo keď batérie vymieňate za nové sa na displeji zobrazia nastavenia hodín a približný dátum a čas posledného použitia záznamníka pred vybratím batérií. Na hodinách znova nastavte aktuálny čas.
- Ak si po počiatočných nastaveniach budete chcieť pozrieť aktuálny čas, prepínač HOLD•POWER presuňte k nápisu „HOLD“.

## Nahrávanie

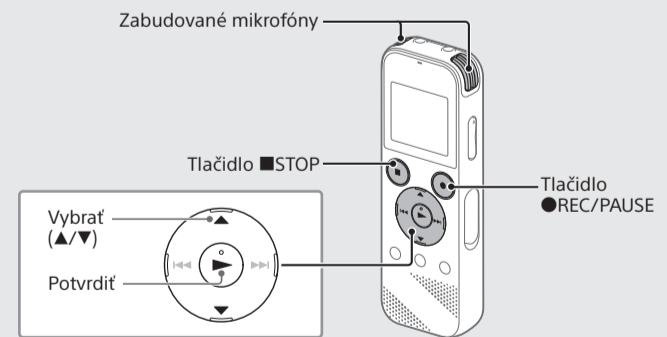

- Skôr ako začnete používať záznamník, prepínač HOLD•POWER musí byť v strednej polohe s bodkou.
- Cez položku „Scene Select“ v ponuke OPTION môžete pre každú situáciu vybrať príslušnú nahrávaciu scénu.

Nahraté zvukové súbory sa predvolene ukladajú do priečinka „FOLDER01“ v ponuke „Recorded Files“.

- 1 V ponuke HOME vyberte možnosť „Record“.  
Na displeji sa otvorí obrazovka pohotovostného režimu nahrávania.



- 2 Vyberte priečinok, do ktorého chcete ukladať nahraté súbory. Ak chcete zvukové súbory ukladať do iného priečinka než „FOLDER01“, vytvorte nový priečinok a nastavte ho ako cieľový priestor na ukladanie súborov. Podrobné pokyny nájdete v príručke pomoci.

- 3 Otočte záznamník tak, aby jeho zabudované mikrofóny smerovali k zdroju nahrávania.

- 4 Stlačte tlačidlo ●REC/PAUSE.

Spustí sa nahrávanie, na displeji sa zobrazí hlásenie „REC“ a indikátor prevádzky sa rozsvieti na červeno. Stlačením a podržaním tlačidla ●REC/PAUSE na záznamníku sa nahrávanie nespúšťa, ale pozastavuje.

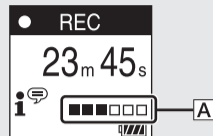

Počas nahrávania je zobrazený ukazovateľ úrovne nahratia (A). Upravte nasmerovanie zabudovaných mikrofónov, vzdialenosť od zdroja zvuku alebo nastavenie citlivosti mikrofónov tak, aby úroveň vstupu znázornená symbolom ■ zostala na úrovni 3/6 alebo 4/6, čo predstavuje optimálny rozsah, ako vidno na obrázku vyššie.

- 5 Nahrávanie zastavíte stlačením tlačidla ■STOP.

Na displeji sa zobrazí hlásenie „Saving...“ a znova sa otvorí obrazovka pohotovostného režimu nahrávania.

Po zastavení nahrávania môžete stlačením tlačidla ▶ prehrať súbor, ktorý ste práve nahrali.

## Počúvanie nahrávok

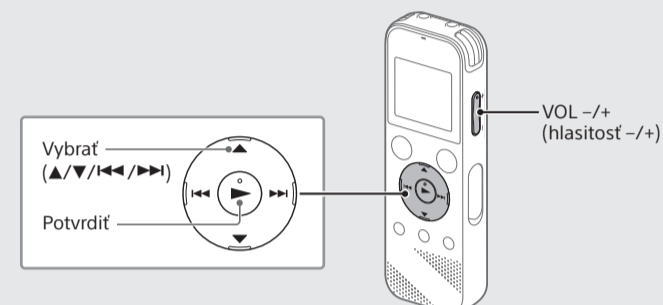

Nahraté zvukové súbory sa predvolene ukladajú do priečinka „FOLDER01“ v ponuke „Recorded Files“.

- 1 V ponuke HOME vyberte možnosť „Recorded Files“.

- 2 Vyberte „Folders“ – „Built-In Memory“ – „FOLDER01“ a stlačte tlačidlo ▶.

Ak si chcete vypočúť zvukové súbory uložené na karte microSD, vyberte „Folders“ – „SD Card“.

- 3 Vyberte súbor.

Spustí sa prehrávanie.

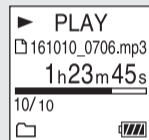

- 4 Stlačením tlačidla ■STOP zastavte prehrávanie.



- Stláčaním tlačidla +/- nastavte hlasitosť.
- Zabudovaný reproduktor slúži hlavne na kontrolu nahratých zvukových súborov. Ak sa vám zdá hlasitosť príliš nízka alebo máte problém porozumieť tomu, čo počujete, použite slúchadlá (nie sú súčasťou balenia).
- Keď vyberiete možnosť „Recorded Files“, na displeji sa zobrazia príslušné kategórie vyhľadávania uložených súborov. Vybrať si môžete jednu z týchto kategórií vyhľadávania: „Latest Recording“, „Search by REC Date“, „Search by REC Scene“ alebo „Folders“.

## Pridanie značky

Do bodu, v ktorom chcete neskôr rozdeliť súbor alebo ktorý chcete vyhľadať počas prehrávania, môžete pridať značku. Do každého súboru môžete pridať maximálne 98 značiek. Značky môžete pridávať aj počas nahrávania.

## Odstránenie nahrávky

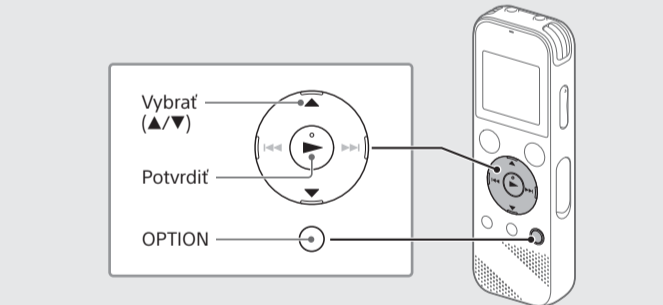

## Poznámka

Odstránený súbor sa už nedá obnoviť.

- 1 Súbor, ktorý chcete odstrániť, vyberte zo zoznamu nahraných súborov alebo ho prehrajte.

- 2 Z ponuky OPTION vyberte položku „Delete a File“.



Zobrazí sa otázka „Delete?“ a vybraný súbor sa kvôli potvrdeniu začne prehrávať.

- 3 Vyberte „Yes“.

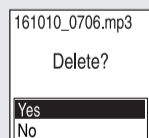

Zobrazí sa hlásenie „Please Wait“, ktoré zostane zobrazené, kým sa vybraný súbor neodstráni.

(pokračovanie z prednej strany)

## Používanie ponuky HOME

Ponuku HOME môžete používať na rôzne operácie vrátane vyhľadávania a prehrávania nahratých súborov či zmenu nastavení záznamníka.

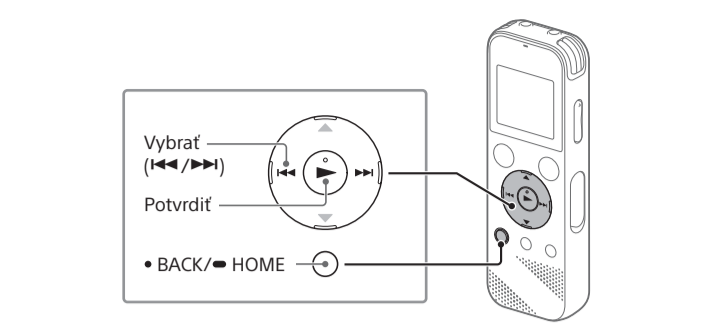

- Stlačte a podržte tlačidlo BACK/HOME.**

Zobrazí sa obrazovka ponuky HOME.

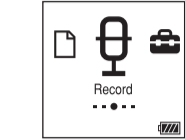

Položky v ponuke HOME sú zoradené v tomto poradí:



\* „XX“ označuje funkciu, ktorú práve používate.

- Z nasledujúcich možností vyberte želanú funkciu:**

	<b>Music</b>	Môžete si vybrať a prehrať jeden zo súborov, ktoré ste importovali z počítača. Ak chcete vyhľadať hudobný súbor, vyberte možnosť „All Songs“, „Albums“, „Artists“ alebo „Folders“.
	<b>Recorded Files</b>	Môžete si vybrať a prehrať jeden zo súborov, ktoré ste nahrali pomocou záznamníka. Ak chcete vyhľadať nahratý súbor, vyberte možnosť „Latest Recording“, „Search by REC Date“, „Search by REC Scene“ alebo „Folders“.
	<b>Record</b>	Môžete zobraziť obrazovku pohotovostného režimu nahrávania a potom spustiť nahrávanie.
	<b>Settings</b>	Môžete zobraziť obrazovku ponuky Settings a podľa potreby zmeniť nastavenia záznamníka.
	<b>Back to XX*</b>	Môžete sa vrátiť späť na obrazovku, ktorá bola zobrazená pred obrazovkou ponuky HOME. <p>* „XX“ označuje funkciu, ktorú práve používate.</p>

Stlačením tlačidla STOP sa vrátite na obrazovku zobrazenú pred otvorením ponuky HOME.

## Používanie ponuky OPTION

Ponuku OPTION môžete používať na vykonávanie rôznych funkcií vrátane zmeny nastavení záznamníka.

Dostupné položky sa líšia v závislosti od situácie.

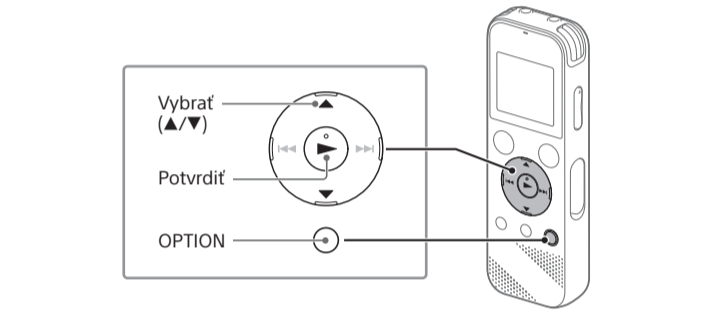

- V ponuke HOME vyberte funkciu a potom stlačte tlačidlo OPTION.**

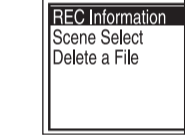

- Vyberte položku ponuky, ktorej nastavenie chcete zmeniť.**

- Vyberte požadované nastavenie.**

## Kopírovanie súborov zo záznamníka do počítača

Súbory a priečinky môžete skopírovať zo záznamníka do počítača, kde ich môžete uložiť.

- Páčku na otvorenie USB zásuvky posuňte v smere šípky a konektor USB zasuňte do portu USB na spustenom počítači.**

- Súbory alebo priečinky, ktoré chcete skopírovať, presuňte z priečinka „IC RECORDER“ alebo „MEMORY CARD“ na lokálny disk v počítači.**

**Kopírovanie súborov alebo priečinkov (presunutím)**

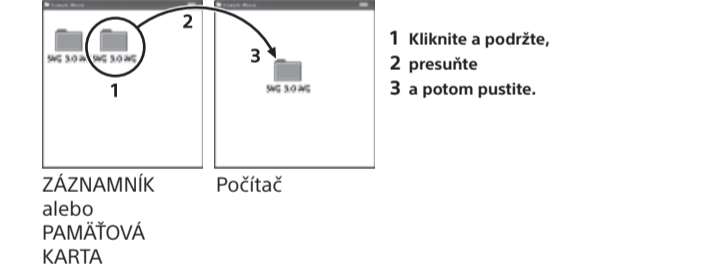

- Skontrolujte, či na displeji záznamníka nie je zobrazené hlásenie „Accessing“, a potom záznamník odpojte od počítača.**

## Inštalácia softvéru Sound Organizer 2

Nainštalujte softvér Sound Organizer do počítača.

Softvér Sound Organizer umožňuje výmenu súborov medzi záznamníkom a počítačom.

Môžete prehrávať skladby importované z hudobných diskov CD a iných médií, súbory MP3 a iné zvukové súbory importované do počítača a tiež ich prenášať do záznamníka.

- Poznámky**
  - Softvér Sound Organizer je kompatibilný iba s počítačmi so systémom Windows. Nie je kompatibilný so systémom Mac.
  - Tento záznamník je kompatibilný iba so softvérom Sound Organizer 2.
  - Ak naformátujete zabudovanú pamäť, všetky údaje v nej uložené sa odstraňia. (Odstráni sa aj softvér Sound Organizer.)

Pri inštalácii softvéru Sound Organizer sa prihláste pomocou správovského konta.

- Páčku na otvorenie USB zásuvky posuňte v smere šípky a konektor USB zasuňte do portu USB na spustenom počítači.**

- Skontrolujte, či počítač rozpoznal záznamník.** Počas pripojenia záznamníka k počítaču sa na displeji záznamníka zobrazí a zostane zobrazené hlásenie „Connecting“.

- Prejdite do ponuky [Start], kliknite na položku [Computer] a potom dvakrát kliknite na položku [IC RECORDER] – [FOR WINDOWS].**

- Dvakrát kliknite na súbor [SoundOrganizer\_V2001] (alebo [SoundOrganizer\_V2001.exe]).** Postupujte podľa pokynov na obrazovke počítača.

- Vyjadrite súhlas s licenčnými podmienkami začiarknutím políčka [I accept the terms in the license agreement] a kliknite na tlačidlo [Next].**

- Keď sa zobrazí okno [Setup Type], vyberte možnosť [Standard] alebo [Custom] a potom kliknite na tlačidlo [Next].** Ak zvolíte možnosť [Custom], postupujte podľa pokynov na obrazovke a vykonajte nastavenie inštalácie.

- Keď sa zobrazí okno [Ready to Install the Program], kliknite na tlačidlo [Install].** Spustí sa inštalácia.

- Po zobrazení okna [Sound Organizer has been installed successfully.] začiarknite políčko [Launch Sound Organizer 2 Now] a kliknite na tlačidlo [Finish].**

- Poznámka** Po nainštalovaní softvéru Sound Organizer možno budete musieť reštartovať počítač.

## Bezpečnostné opatrenia

**Napájanie**

Jednosmerné napätie 3,0 V: Použite dve alkalické batérie typu LR03 (veľkosť AAA).

Jednosmerné napätie 2,4 V: Použite dve nabíjateľné batérie typu NH-AAA. Jednosmerné napätie 5,0 V: pri použití sieťového adaptéra USB. Menovitá spotreba prúdu: 500 mA

**Bezpečnosť**

Zariadenie nepoužívajte počas šoférovania, bicyklovania ani počas riadenia motorového vozidla.

**Manipulácia**

- Zariadenie nedávajte do blízkosti zdrojov tepla ani na miesta vystavené priamemu slnečnému žiareniu, nadmernej prašnosti alebo mechanickým otrasom.
- Ak sa do zariadenia dostane nejaký pevný predmet alebo tekutina, vyberte batérie a pred ďalším použitím nechajte zariadenie skontrolovať kvalifikovanému pracovníkovi.
- Pri používaní záznamníka vždy dodržiavajte nižšie uvedené bezpečnostné opatrenia, aby sa zabránilo jeho funkčnému zlyhaniu alebo deformácii krytu.
  - Skôr ako si sadnete, uistite sa, že záznamník nemáte v zadnom vrecku.
  - Nedávajte záznamník do tašky omotaný káblom slúchadiel a zabráňte silným nárazom do tašky.
- Dbajte na to, aby na zariadenie nešpliechala voda. Zariadenie nie je vodotesné. Dávajte pozor najmä v týchto situáciách:
  - Ak máte zariadenie vo vrecku a vstúpite do kúpeľne a podobne. Ak sa zohnete, zariadenie môže spadnúť do vody a namočiť sa.
  - Ak zariadenie používate v prostredí, kde je vystavené dažďu, snehu alebo vlhkosti.
  - V situáciách, kedy sa potíte. Ak sa dotýkate zariadenia mokrymi rukami alebo ak ho vložíte do vrecka prepoteného odevu, zariadenie môže navlhnúť.
- Počúvanie zariadenia pri vysokej hlasitosti môže poškodiť sluch. Z dôvodu bezpečnosti cestnej premávky nepoužívajte zariadenie počas šoférovania ani bicyklovania.
- Ak je okolitý vzduch veľmi suchý, môžete pri používaní slúchadiel pociťovať bolesť v ušiach. Nejde o poruchu slúchadiel, ale spôsobuje to statická elektrina akumulovaná vo vašom tele. Statickú elektrinu môžete redukovať nosením nesyntetických odevov, ktoré bránia jej vytváraniu.

**Rušenie**

- V prípade, že zariadenie umiestnite do blízkosti zdroja striedavého prúdu, žiarivky alebo mobilného telefónu, môže byť pri nahrávaní alebo pri prehrávaní počuť rušenie.
- Ak sa počas nahrávania otrie alebo šúcha o zariadenie nejaký objekt, napríklad váš prst a podobne, môže sa nahráť rušivý zvuk.

**Údržba**

Na čistenie povrchu zariadenia používajte mäkkú handričku mierne navlhčenú vo vode. Potom povrch utrite mäkkou suchou handričkou. Nepoužívajte alkohol, benzín ani riedidlo.

Ak máte akékoľvek otázky alebo problémy týkajúce sa tohto zariadenia, poraďte sa s najbližším obchodným zástupcom spoločnosti Sony.

## VAROVANIE

Batérie (akumulátor ani inštalované batérie) nevystavujte dlhodobo nadmernej teplote, napríklad zo slnečného žiarenia, ohňa a podobne.

## VAROVANIE

Ak batériu vymeníte za nesprávny typ, hrozí riziko výbuchu. Použité batérie zlikvidujte podľa pokynov.

**Upozornenie pre zákazníkov: Nasledujúce informácie sa vzťahujú len na zariadenia predávané v krajinách, v ktorých platia smernice EÚ.**

Výrobca: Sony Corporation, 1-7-1 Konan Minato-ku Tokio, 108-0075, Japonsko
Zástupca pre zohdu produktu s normami EÚ: Sony Belgium, bijkantoor van Sony Europe Limited, Da Vincilaan 7-D1, 1935 Zaventem, Belgicko

Vyvarujte sa dlhodobému počúvaniu pri vysokej hlasitosti, aby ste predišli poškodeniu sluchu.



Platnosť označenia CE je obmedzená iba na tie krajiny, ktoré to vyžadujú na základe zákonov. To sa týka hlavne krajín v Európskom hospodárskom priestore (EHP).

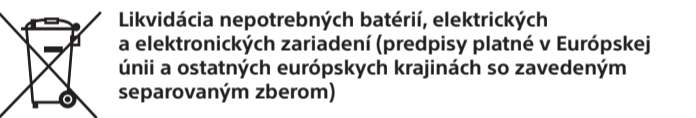

Tento symbol na produkte, batérii alebo na balení znamená, že s produktom a batériou nemožno zaobchádzať ako s domovým odpadom. Na určitých typoch batérií sa môže tento symbol používať spolu so symbolom chemickej značky. Symboly chemickej značky ortuti (Hg) alebo olova (Pb) sa k tomuto symbolu pridávajú v prípade, ak batéria obsahuje viac ako 0,0005 % ortuti alebo 0,004 % olova. Správnou likvidáciou týchto produktov a batérií zabránite možnému negatívneému vplyvu na životné prostredie a ľudské zdravie, ktorý by inak hrozil pri nesprávnej likvidácii odpadu. Recyklácia týchto materiálov pomôže šetriť prírodné zdroje. Ak sú produkty z bezpečnostných a prevádzkových dôvodov alebo z dôvodu integrity údajov trvalo pripojené k vstavanej batérii, takúto batériu by mal vymieňať len kvalifikovaný servisný personál. Po uplynutí životnosti batérie a elektrických a elektronických zariadení by ste mali tieto produkty odovzdať na príslušnom zbernom mieste určenom na recykláciu elektrických a elektronických zariadení, aby sa zaistila ich správna likvidácia. Informácie o ostatných typoch batérií nájdete v časti o bezpečnom vyberaní batérie z produktu. Batériu odovzdajte na príslušnom zbernom mieste určenom na recykláciu nepotrebných batérií. Podrobnejšie informácie o recyklácii tohto produktu alebo batérie vám poskytne miestny mestský úrad, miestny úrad zodpovedný za odvoz domového odpadu alebo obchod, v ktorom ste produkt alebo batériu kúpili.

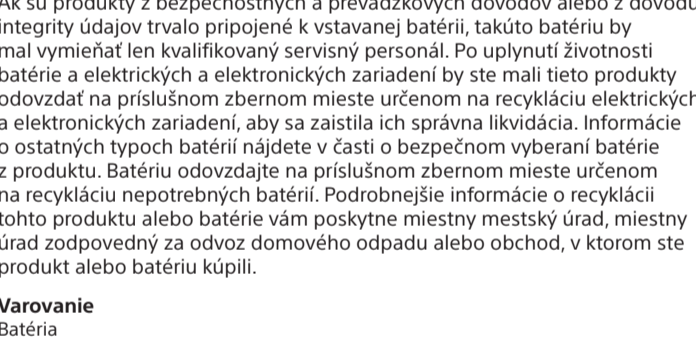

## Technické parametre

**Kapacita (kapacita dostupná pre používateľa\*\*\*)**

4 GB (približne 3,20 GB = 3 435 973 837 bajtov)

**Maximálny čas nahrávania (zabudovaná pamäť)**

Maximálny čas nahrávania vo všetkých priečinkoch:

LPCM 44,1 kHz/16 bitov	5 hodín, 20 minút
MP3 192 kb/s*3	39 hodín, 45 minút
MP3 128 kb/s	59 hodín, 35 minút
MP3 48 kb/s (MONO)	159 hodín

**Poznámka**

Ak sa chystáte nahrávať nepretržite dlhší čas, v polovici nahrávania možno budete musieť vymeniť batérie za nové. Podrobnosti o výdrži batérie nájdete v časti Výdrž batérie.

Maximálny čas nahrávania uvedený v tejto časti slúži iba na referenčné účely.

**Výdrž batérie**

Pri použití alkalických batérií značky Sony LR03 (SG) (veľkosť AAA) (JEITA)\*\*45

Režim REC	Nahrávanie	Prehrávanie cez zabudovaný reproduktor*6	Prehrávanie cez slúchadlá
LPCM 44,1 kHz/16 bitov	približne 40 hodín	približne 16 hodín	približne 37 hodín
MP3 192 kb/s	približne 55 hodín	približne 18 hodín	približne 43 hodín

Pri použití nabíjateľných batérií NH-AAA (JEITA)\*\*45

Režim REC	Nahrávanie	Prehrávanie cez zabudovaný reproduktor*6	Prehrávanie cez slúchadlá
LPCM 44,1 kHz/16 bitov	približne 34 hodín	približne 12 hodín	približne 29 hodín
MP3 192 kb/s	približne 40 hodín	približne 14 hodín	približne 34 hodín

**Rozmery (š/v/h) (bez prečnievajúcich častí a ovládacích prvkov) (JEITA)\*4**
približne 38,3 mm × 114,1 mm × 19,3 mm

**Hmotnosť (JEITA)\*4**

Približne 74 g (vrátane dvoch alkalických batérií typu LR03 (veľkosť AAA))

**Teplota/vlhkosť**

Prevádzková teplota	5 <span> </span> °C – 35 <span> </span> °C
Prevádzková vlhkosť	25 <span> </span> % – 75 <span> </span> %
Skladovacia teplota	–10 <span> </span> °C až +45 <span> </span> °C
Skladovacia vlhkosť	25 <span> </span> % – 75 <span> </span> %

**Kompatibilné pamäťové karty**

Karty microSDHC s kapacitou od 4 GB do 32 GB

**Poznámka**

Karty microSDXC nie sú so záznamníkom kompatibilné.

<sup>[1]</sup> Malý priestor vo vnútornej pamäti, ktorý je vyhradený na správu súborov, používateľ nemôže využívať ako úložisko

<sup>[2]</sup> Keď je zabudovaná pamäť naformátovaná pomocou záznamníka

<sup>[3]</sup> Predvolené nastavenia nahrávacích scén

<sup>[4]</sup> Hodnota nameraná podľa normy asociácie JEITA (Japan Electronics and Information Technology Industries Association)

<sup>[5]</sup> Výdrž batérie môže byť v závislosti od spôsobu používania záznamníka kratšia

<sup>[6]</sup> Pri prehrávaní hudby cez zabudovaný reproduktor s nastavením úrovne hlasitosti na hodnotu 27

## Ochranné známky

- Microsoft, Windows, Windows Vista a Windows Media sú registrované ochranné známky alebo ochranné známky spoločnosti Microsoft Corporation v Spojených štátoch amerických alebo iných krajinách.
- Mac OS je ochranná známka spoločnosti Apple Inc. registrovaná v USA a iných krajinách.
- Na technológiu a patenty kódovania zvuku MPEG Layer-3 poskytli licenciu spoločnosti Fraunhofer IIS a Thomson.
- Logá microSD, microSDHC a microSDXC sú ochrannými značkami spoločnosti SD-3C, LLC.



Všetky ostatné ochranné známky a registrované ochranné známky sú ochrannými značkami alebo registrovanými ochrannými značkami príslušných vlastníkov. V tejto príručke nie sú vždy uvedené značky ™ a ®.

Tento produkt je chránený určitými právami duševného vlastníctva spoločnosti Microsoft Corporation. Bez licencie od spoločnosti Microsoft alebo jej oprávnenej dcérskej spoločnosti je používanie alebo distribúcia takejto technológie oddelene od tohto produktu zakázaná.

Softvér Sound Organizer 2 využíva nasledujúce softvérové moduly:
Režim runtime vo formáte Windows Media

## Licencia

**Poznámky k licencii**

Tento záznamník sa dodáva so softvérom, ktorý sa používa na základe licenčných zmlúv s vlastníkmi daného softvéru. Na základe požiadaviek vlastníkov autorských práv na tieto softvérové aplikácie máme povinnosť vás informovať o nasledujúcich skutočnostiach. Prečítajte si nasledujúce časti.

Licencie (v angličtine) sú zaznamenané vo vnútornej pamäti záznamníka. Nadviažte veľkokapacitné pripojenie medzi záznamníkom a počítačom, aby ste si mohli prečítať licencie v priečinku „LICENSE“.

**Informácie o softvéri podliehajúcom licencii GNU GPL/LGPL**

V tomto záznamníku sa nachádza softvér, na používanie ktorého sa vzťahuje licencia GNU General Public License (ďalej len „GPL“) alebo licencia GNU Lesser General Public License (ďalej len „LGPL“).

Táto licencia informuje o práve zákazníka na prístup k zdrojovému kódu pre tieto softvérové programy, jeho úpravu a ďalšie šírenie v súlade s podmienkami dodanej licencie GPL/LGPL.

Zdrojový kód je k dispozícii na webe. Môžete si ho preziať z tejto webovej stránky:

http://www.sony.net/Products/Linux/

Očakávame, že sa na nás nebudete obračať v súvislosti s obsahom zdrojového kódu.

Licencie (v angličtine) sú zaznamenané vo vnútornej pamäti záznamníka. Nadviažte veľkokapacitné pripojenie medzi záznamníkom a počítačom, aby ste si mohli prečítať licencie v priečinku „LICENSE“.