

# Bluetooth® Ηχοσύστημα

Οδηγίες χρήσης

EL

## Αρχείο ιδιοκτήτη

Το μοντέλο και ο σειριακός αριθμός βρίσκονται στη βάση της συσκευής.

Καταγράψτε το σειριακό αριθμό στο χώρο που παρέχεται στη συνέχεια.

Ανατρέξτε σε αυτούς τους αριθμούς σε κάθε επικοινωνία με το κατάστημα πώλησης προϊόντων της Sony σχετικά με αυτό το προϊόν.

Αρ. μοντέλου MEX-M70BT

Αριθ. σειράς \_\_\_\_\_

Για να αλλάξετε το βήμα συντονισμού FM/AM, βλέπε σελίδα 7.

Για να ακυρώσετε την οθόνη επίδειξης (DEMO), ανατρέξτε στην ενότητα σελίδα 20.



Φροντίστε να εγκαταστήσετε αυτήν τη μονάδα στο ταμπλό του σκάφους για λόγους ασφαλείας.

Για περισσότερες πληροφορίες σχετικά με την εγκατάσταση και τις συνδέσεις, ανατρέξτε στο εγχειρίδιο εγκατάστασης/συνδέσεων.

## Προειδοποίηση

Η πινακίδα στοιχείων που αναφέρει την τάση λειτουργίας κ.λπ. βρίσκεται στο κάτω μέρος του περιβλήματος.



Με το παρόν, η Sony Corp. δηλώνει ότι το παρόν MEX-M70BT συμμορφώνεται με τις ουσιώδεις απαιτήσεις και άλλες σχετικές διατάξεις της Οδηγίας 1999/5/EK.

Για λεπτομέρειες, επισκεφθείτε την ακόλουθη διεύθυνση URL:

<http://www.compliance.sony.de/>

**Ειδοποίηση για τους πελάτες: οι ακόλουθες πληροφορίες ισχύουν μόνο για εξοπλισμό που πωλείται σε χώρες στις οποίες ισχύουν οι οδηγίες της ΕΕ**

Κατασκευαστής: Sony Corporation, 1-7-1 Konan Minato-ku Tokyo, 108-0075 Ιαπωνία  
Για συμμόρφωση προϊόντων ΕΕ: Sony Deutschland GmbH, Hedelfinger Strasse 61, 70327 Stuttgart, Γερμανία



**Απόρριψη χρησιμοποιημένων μπαταριών και χρησιμοποιημένου ηλεκτρικού και ηλεκτρονικού εξοπλισμού (ισχύει στην Ευρωπαϊκή Ένωση και σε άλλες ευρωπαϊκές χώρες με ξεχωριστά συστήματα αποκομιδής)**

Το σύμβολο αυτό επάνω στο προϊόν, τη μπαταρία ή τη συσκευασία υποδεικνύει ότι δεν πρέπει να μεταχειρίζεστε το προϊόν και τη μπαταρία ως κοινά οικιακά απορρίμματα. Σε ορισμένες μπαταρίες, το σύμβολο αυτό ενδέχεται να χρησιμοποιείται σε συνδυασμό με ένα χημικό σύμβολο. Τα χημικά σύμβολα του υδραργύρου (Hg) ή του μολύβδου (Pb) προστίθενται εάν η μπαταρία περιέχει περισσότερο από 0,0005% υδράργυρο ή 0,004% μολύβδο. Με τη διασφάλιση της σωστής απόρριψης αυτών των προϊόντων και μπαταριών συμβάλλετε στην αποτροπή ενδεχόμενων αρνητικών επιπτώσεων προς το περιβάλλον και την ανθρώπινη υγεία, οι οποίες, σε διαφορετική περίπτωση, θα μπορούσαν να προκληθούν από ακατάλληλη διαχείριση αποβλήτων.

Η ανακύκλωση υλικών συμβάλλει στην εξοικονόμηση φυσικών πόρων. Στην περίπτωση προϊόντων τα οποία για λόγους ασφαλείας, απόδοσης ή ακεραιότητας των δομομένων απαιτούν μόνιμη σύνδεση με μια ενσωματωμένη μπαταρία, αυτή η μπαταρία θα πρέπει να αντικαθίσταται μόνο από εξειδικευμένο προσωπικό επισκευής. Για τη διασφάλιση της σωστής μεταχείρισης της μπαταρίας και του ηλεκτρικού και ηλεκτρονικού εξοπλισμού, παραδώστε αυτά τα προϊόντα στο τέλος της ωφέλιμης διάρκειας ζωής τους στο κατάλληλο σημείο συλλογής για την ανακύκλωση ηλεκτρικού και ηλεκτρονικού εξοπλισμού. Για τις μπαταρίες άλλου τύπου, ανατρέξτε στην ενότητα σχετικά με τη διαδικασία ασφαλούς αφαίρεσης της μπαταρίας από το προϊόν. Παραδώστε τη μπαταρία στο κατάλληλο σημείο συλλογής για την ανακύκλωση μεταχειρισμένων μπαταριών. Για λεπτομερείς πληροφορίες σχετικά με την ανακύκλωση αυτού του προϊόντος ή των μπαταριών, επικοινωνήστε με τις τοπικές δημοτικές αρχές, την υπηρεσία αποκομιδής οικιακών απορριμμάτων ή το κατάστημα από το οποίο αγοράσατε το προϊόν ή την μπαταρία.

### Σημείωση για την μπαταρία λιθίου

Μην εκθέτετε την μπαταρία σε υπερβολική θερμότητα, όπως άμεσο ηλιακό φως, πυρκαγιά ή παρόμοια.

### Σημείωση στο αδιάβροχο κάλυμμα της μονάδας

Στο περιβάλλον όπου μπορεί να καταβρεχθεί, η Sony συνιστά να προστατεύετε τη μονάδα με το Αδιάβροχο κάλυμμα στερεοφωνικού αυτοκινήτου (δεν παρέχεται). Όταν είναι συνδεδεμένο iPod ή συσκευή USB, το Αδιάβροχο κάλυμμα στερεοφωνικού αυτοκινήτου δεν κλείνει πλήρως. Αποφύγετε να καταβρέχετε τη μονάδα.

### Προειδοποίηση αν το σύστημα ανάφλεξης του σκάφους σας δεν έχει θέση ACC

Βεβαιωθείτε ότι έχετε ορίσει τη λειτουργία AUTO OFF (σελίδα 20). Η μονάδα θα απενεργοποιηθεί εντελώς και αυτόματα την ώρα που έχετε ορίσει αφού την απενεργοποιήσετε, ώστε να μην εξαντληθεί η μπαταρία. Αν δεν ορίσετε τη λειτουργία AUTO OFF, πατάτε παρατεταμένα το OFF μέχρι να εξαφανίζεται οθόνη, κάθε φορά που απενεργοποιείτε το σύστημα ανάφλεξης.

## Σημειώσεις για τη λειτουργία BLUETOOTH

### Προσοχή

ΣΕ ΚΑΜΙΑ ΠΕΡΙΠΤΩΣΗ ΔΕΝ ΘΑ ΦΕΡΕΙ ΕΥΘΥΝΗ Η SONY ΓΙΑ ΟΠΟΙΑΔΗΠΟΤΕ ΠΑΡΕΠΟΜΕΝΗ, ΕΜΜΕΣΗ Ή ΤΥΧΑΙΑ ΖΗΜΙΑ Ή ΑΛΛΕΣ ΖΗΜΙΕΣ ΣΥΜΠΕΡΙΛΑΜΒΑΝΟΜΕΝΩΝ, ΧΩΡΙΣ ΠΕΡΙΟΡΙΣΜΟ, ΤΗΣ ΑΠΩΛΕΙΑΣ ΚΕΡΔΩΝ, ΤΗΣ ΑΠΩΛΕΙΑΣ ΕΙΣΟΔΗΜΑΤΩΝ, ΤΗΣ ΑΠΩΛΕΙΑΣ ΔΕΔΟΜΕΝΩΝ, ΤΗΣ ΑΠΩΛΕΙΑΣ ΧΡΗΣΗΣ ΤΟΥ ΠΡΟΪΟΝΤΟΣ Ή ΟΠΟΙΟΥΔΗΠΟΤΕ ΣΥΝΔΕΔΕΜΕΝΟΥ ΕΞΟΠΛΙΣΜΟΥ, ΧΡΟΝΟΥ ΜΗ ΛΕΙΤΟΥΡΓΙΑΣ ΚΑΙ ΧΡΟΝΟΥ ΤΟΥ ΑΓΟΡΑΣΤΗ ΠΟΥ ΣΥΝΔΕΞΕΤΑΙ Ή ΠΡΟΚΥΠΤΕΙ ΑΠΟ ΤΗ ΧΡΗΣΗ ΑΥΤΟΥ ΤΟΥ ΠΡΟΪΟΝΤΟΣ, ΤΟΥ ΥΛΙΚΟΥ ΤΟΥ/Η/ΚΑΙ ΤΟΥ ΛΟΓΙΣΜΙΚΟΥ ΤΟΥ.

### ΣΗΜΑΝΤΙΚΗ ΣΗΜΕΙΩΣΗ!

#### Ασφαλής και αποτελεσματική χρήση

Αλλαγές ή τροποποιήσεις σε αυτήν τη μονάδα που δεν έχουν εγκριθεί ρητά από τη Sony μπορεί να ακυρώσουν την εξουσία του χρήστη να χειρίζεται αυτόν τον εξοπλισμό. Ελέγξτε για εξαιρέσεις, λόγω εθνικών απαιτήσεων ή περιορισμών, για τη χρήση εξοπλισμού BLUETOOTH προτού χρησιμοποιήσετε αυτό το προϊόν.

#### Οδήγηση

Ελέγξτε τους νόμους και τους κανονισμούς για τη χρήση κινητών τηλεφώνων και εξοπλισμού handsfree στις περιοχές όπου οδηγείτε. Πάντοτε να έχετε πλήρως στραμμένη την προσοχή σας στην οδήγηση και να σταματάτε το σκάφος σε ασφαλές σημείο προτού κάνετε ή απαντήσετε σε μια κλήση εάν το απαιτούν οι συνθήκες οδήγησης.

#### Σύνδεση σε άλλες συσκευές

Όταν συνδέεστε σε οποιαδήποτε άλλη συσκευή, διαβάστε τον οδηγό χρήστη της για αναλυτικές οδηγίες ασφαλείας.

#### Έκθεση σε ραδιοσυχνότητα

Τα σήματα ραδιοσυχνότητας μπορεί να επηρεάσουν ακατάλληλα εγκατεστημένα ή ανεπαρκώς θωρακισμένα ηλεκτρονικά συστήματα σε σκάφη, όπως ηλεκτρονικά συστήματα έγχυσης καυσίμων, ηλεκτρονικά αντιολισθητικά (αντιμπλοκαρίσματος) συστήματα πέδησης, ηλεκτρονικά συστήματα ελέγχου ταχύτητας ή συστήματα αερόσακων. Για την εγκατάσταση ή την επισκευή αυτής της συσκευής, συμβουλευτείτε τον κατασκευαστή ή τον αντιπρόσωπο του σκάφους σας. Η εσφαλμένη εγκατάσταση ή επισκευή μπορεί να είναι επικίνδυνη και μπορεί να καταστήσει άκυρη τυχόν εγγύηση που μπορεί να ισχύει για αυτήν τη συσκευή.

Συμβουλευτείτε τον κατασκευαστή του σκάφους σας για να διασφαλίσετε ότι η χρήση του κινητού σας τηλεφώνου στο σκάφος δεν θα επηρεάσει το ηλεκτρονικό του σύστημα.

Να ελέγχετε τακτικά ότι όλες οι ασύρματες συσκευές στο σκάφος σας είναι τοποθετημένες και λειτουργούν σωστά.

#### Επείγουσες κλήσεις

Αυτό το handsfree BLUETOOTH σκάφος και η ηλεκτρονική συσκευή που είναι συνδεδεμένη στο handsfree λειτουργούν χρησιμοποιώντας ραδιοφωνικά σήματα, δίκτυα κινητής τηλεφωνίας και επίγεια, καθώς και λειτουργία προγραμματιζόμενη από το χρήστη, η οποία δεν μπορεί να εγγραφεί σύνδεση υπό όλες τις συνθήκες.

Για το λόγο αυτό, μη βασίζεστε αποκλειστικά σε οποιαδήποτε ηλεκτρονική συσκευή για ουσιαστική επικοινωνία (όπως επείγοντα ιατρικά περιστατικά).

Να θυμάστε ότι για να κάνετε ή να λάβετε κλήσεις, το handsfree και η ηλεκτρονική συσκευή που είναι συνδεδεμένη στο handsfree πρέπει να είναι ενεργοποιημένες σε περιοχή εξυπηρέτησης με επαρκή ισχύ σήματος κινητής τηλεφωνίας.

Οι επείγουσες κλήσεις μπορεί να μην είναι δυνατές σε όλα τα δίκτυα κινητής τηλεφωνίας ή όταν χρησιμοποιούνται ορισμένες υπηρεσίες δικτύου ή/και λειτουργίες του τηλεφώνου.

Συμβουλευτείτε τον τοπικό πάροχο υπηρεσιών σας.

---

## Πίνακας περιεχομένων

Προειδοποίηση.....	2
Οδηγός εξαρτημάτων και στοιχείων ελέγχου... ..	5

---

### Ξεκινώντας

Αφαίρεση της πρόσδεσης.....	7
Αλλαγή του βήματος συντονισμού FM/AM.....	7
Ρύθμιση του ρολογιού.....	7
Προετοιμασία μια συσκευής BLUETOOTH.....	8
Σύνδεση μιας συσκευής iPod/USB.....	10
Σύνδεση άλλης φορητής συσκευής ήχου.....	10

---

### Ακρόαση ραδιοφώνου/SiriusXM

Ακρόαση ραδιοφώνου.....	11
Χρήση του συστήματος ραδιοπληροφόρησης (RDS).....	11
Ακρόαση ραδιοφώνου SiriusXM (Μόνο για Η.Π.Α./Καναδά).....	12

---

### Αναπαραγωγή

Αναπαραγωγή δίσκου.....	13
Αναπαραγωγή συσκευής iPod/USB.....	13
Αναπαραγωγή μιας συσκευής BLUETOOTH.....	13
Αναζήτηση και αναπαραγωγή κομματιών.....	14

---

### Ακρόαση Pandora®

Προετοιμασία για το Pandora®.....	15
Ροή Pandora®.....	15
Διαθέσιμες λειτουργίες στο Pandora®.....	15

---

### Κλήσεις handsfree

Λήψη μιας κλήσης.....	16
Πραγματοποίηση μιας κλήσης.....	16
Διαθέσιμοι χειρισμοί κατά την κλήση.....	17

---

### Χρήσιμες λειτουργίες

App Remote με iPhone/Τηλέφωνο Android.....	18
--	----

---

### Ρυθμίσεις

Ακύρωση της λειτουργίας DEMO.....	20
Χειρισμός βασικών λειτουργιών.....	20
Ρύθμιση GENERAL.....	20
Ρύθμιση SOUND.....	21
EQ10 PRESET.....	21
EQ10 SETTING.....	21
POSITION (θέση ακρόασης).....	21
RB ENH (πίσω ενισχυτής μπάσων).....	21
SW DIREC (άμεση σύνδεση υπογούφερ).....	22
Ρύθμιση DISPLAY.....	22
Ρύθμιση BT (BLUETOOTH).....	23
BT INIT (αρχικοποίηση BLUETOOTH).....	23
Ρύθμιση APP REM (App Remote).....	23

---

### Πρόσθετες πληροφορίες

Προφυλάξεις.....	23
Συντήρηση.....	26
Τεχνικά χαρακτηριστικά.....	26
Αντιμετώπιση προβλημάτων.....	28

# Οδηγός εξαρτημάτων και στοιχείων ελέγχου

## Κύρια μονάδα

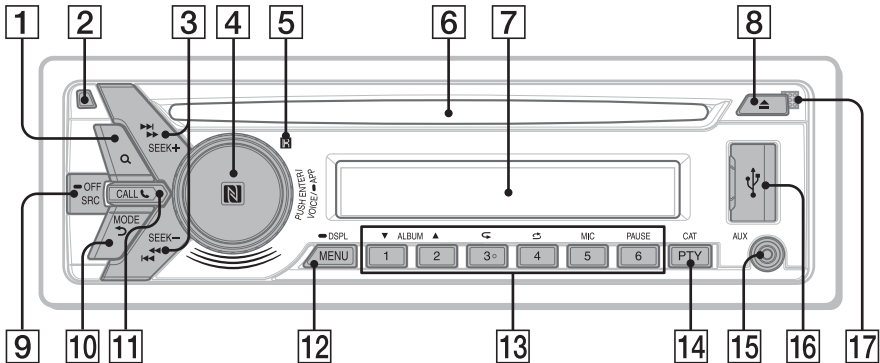

Το κουμπί 3/↵ (επανάληψης) φέρει μια ανάγλυφη κουκκίδα.

- 1 Q (περιήγηση) (σελίδα 14, 15)**  
Εισέλθετε στη λειτουργία περιήγησης κατά τη διάρκεια της αναπαραγωγής.
- 2 Κουμπί απελευθέρωσης στην πρόσοψη**
- 3 SEEK +/-**  
Συντονίστε αυτόματα ραδιοφωνικούς σταθμούς. Πατήστε παρατεταμένα για να συντονίσετε με το χέρι.  
**◀◀/▶▶ (προηγούμενο/επόμενο)**  
**◀▶▶▶ (γρήγορη επαναφορά/γρήγορη προώθηση)**
- 4 Κουμπί ελέγχου**  
Περιστρέψτε το για να ρυθμίσετε την ένταση του ήχου.  
**ENTER**  
Εισαγωγή του επιλεγμένου στοιχείου. Πατήστε το SRC, περιστρέψτε και μετά πατήστε για να αλλάξετε την πηγή.  
**VOICE (σελίδα 17)**  
Ενεργοποιεί τη φωνητική κλήση. Όταν η λειτουργία App Remote είναι ενεργοποιημένη, η αναγνώριση φωνής ενεργοποιείται (μόνο για τηλέφωνα Android™).  
**-APP**  
Πατήστε παρατεταμένα περισσότερο από 2 δευτερόλεπτα για εγκατάσταση της λειτουργίας App Remote (σύνδεση).  
**N-Mark**  
Αγγίξτε το κουμπί ελέγχου στο τηλέφωνο Android για να αποκτήσετε σύνδεση BLUETOOTH.
- 5 Υποδοχή για το τηλεχειριστήριο**
- 6 Υποδοχή δίσκου**
- 7 Παράθυρο ενδείξεων**
- 8 ▲ (εξαγωγή δίσκου)**
- 9 SRC (πηγή)**  
Ενεργοποιήστε τη μονάδα. Αλλάξτε την πηγή.  
**-OFF**  
Πατήστε παρατεταμένα για 1 δευτερόλεπτο για να απενεργοποιήσετε τη συσκευή. Πατήστε παρατεταμένα περισσότερο από 2 δευτερόλεπτα για να απενεργοποιήσετε το προϊόν και την οθόνη. Εάν η μονάδα είναι απενεργοποιημένη και η οθόνη εξαφανιστεί, δεν είναι δυνατό να το χειριστείτε με το τηλεχειριστήριο.
- 10 ↵ (πίσω)**  
Επιστροφή στην προηγούμενη οθόνη.  
**MODE (σελίδα 11, 13, 15, 17)**
- 11 CALL ☎**  
Εισαγωγή στο μενού κλήσης. Λήψη/τερματισμός κλήσης. Πατήστε παρατεταμένα περισσότερο από 2 δευτερόλεπτα για αλλαγή του σήματος BLUETOOTH.
- 12 MENU**  
Ανοιγμα του μενού ρυθμίσεων.  
**-DSPL (οθόνη)**  
Πατήστε παρατεταμένα και μετά ξαναπατήστε για να αλλάξετε τα στοιχεία της οθόνης.

### 13 Αριθμητικά πλήκτρα (1 έως 6)

Λήψη αποθηκευμένων ραδιοφωνικών σταθμών. Πατήστε παρατεταμένα για να αποθηκεύσετε σταθμούς. Καλέστε ένα αποθηκευμένο αριθμό τηλεφώνου. Πατήστε παρατεταμένα για να αποθηκεύσετε έναν αριθμό τηλεφώνου.

#### ALBUM ▼/▲

Παραλείψτε ένα άλμπουμ για συσκευή ήχου. Πατήστε παρατεταμένα για συνεχή παράλειψη άλμπουμ. Πατήστε το ▲ για να εγκρίνετε ή το ▼ για να απορρίψετε στο Pandora® (σελίδα 15).

↺ (επανάληψη)

🎲 (τυχαία)

MIC (σελίδα 17)

PAUSE

### 14 PTY (τύπος προγράμματος)

Επιλέξτε PTY στο RDS.

CAT (κατηγορία)

Επιλέξτε ραδιοφωνικά κανάλια στο SiriusXM.

### 15 Υποδοχή εισόδου AUX

### 16 Θύρα USB

### 17 Μικρόφωνο (στο εσωτερικό πάνελ)

Για να λειτουργήσει σωστά η λειτουργία handsfree, μην καλύπτετε το μικρόφωνο με ταινία, κ.λπ.

## Τηλεχειριστήριο RM-X231

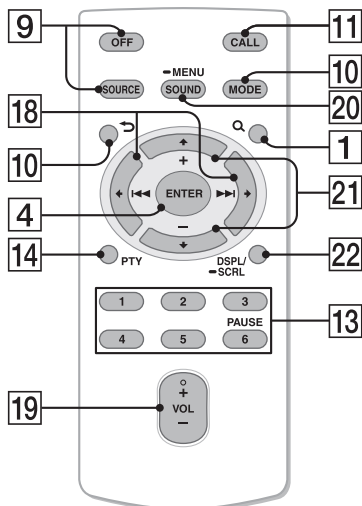

Το κουμπί VOL (ένταση ήχου) + έχει μια ανάγλυφη κουκκίδα.

Αφαιρέστε το φιλμ μόνωσης πριν τη χρήση.

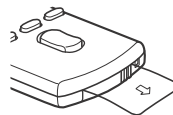

18 ← (I<<<)/→ (P>>>)

19 VOL (Ένταση ήχου) +/-

20 SOUND

Ανοίξτε το μενού SOUND απευθείας.

-MENU

Πατήστε παρατεταμένα για να ανοίξετε το μενού ρυθμίσεων.

21 ↑ (+)/↓ (-)

22 DSPL (οθόνη)/-SCRL (κύλιση)

Αλλαγή στοιχείων στην οθόνη. Πατήστε παρατεταμένα για κύλιση ενός στοιχείου στην οθόνη.

## Θαλάσσιο τηλεχειριστήριο RM-X11M (δεν παρέχεται)

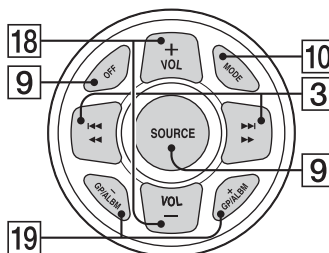

18 VOL (ένταση ήχου) +/-

19 GP (ομάδα)/ALBM (άλμπουμ) +/-

Λήψη αποθηκευμένων σταθμών.

## Αφαίρεση της πρόσοψης

Μπορείτε να αποσπάσετε την πρόσοψη αυτής της μονάδας για προστασία από κλοπή.

- 1 Πατήστε παρατεταμένα το OFF ①.  
Η μονάδα απενεργοποιείται.
- 2 Πατήστε το κουμπί απελευθέρωσης της πρόσοψης ② και στη συνέχεια τραβήξτε την προς το μέρος σας για να την αφαιρέσετε.

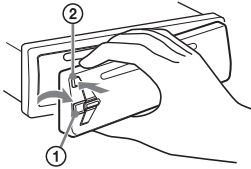

### Συναγερμός προειδοποίησης

Αν απενεργοποιήσετε το διακόπτη ανάφλεξης στη θέση OFF χωρίς να αποσπάσετε την πρόσοψη, ο συναγερμός προειδοποίησης θα ηχήσει για μερικά δευτερόλεπτα. Ο συναγερμός θα ηχήσει μόνο εάν χρησιμοποιείται ο ενσωματωμένος ενισχυτής.

### Σειριακοί αριθμοί

Βεβαιωθείτε ότι οι σειριακοί αριθμοί στο κάτω μέρος της μονάδας και στο πίσω μέρος της πρόσοψης είναι οι ίδιοι. Ειδάλλως, δεν μπορείτε να αντιστοιχίσετε, συνδέσετε και αποσυνδέσετε BLUETOOTH μέσω του NFC.

### Τοποθέτηση της πρόσοψης

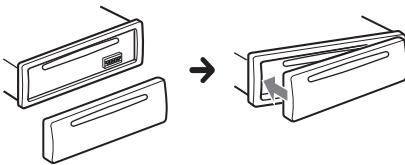

## Αλλαγή του βήματος συντονισμού FM/AM

Ρυθμίστε το βήμα συντονισμού FM/AM της χώρας σας. Αυτή η ρύθμιση εμφανίζεται μόνο όταν αυτή η μονάδα απενεργοποιείται.

- 1 Πατήστε MENU, περιστρέψτε το κουμπί ελέγχου για να επιλέξετε το [GENERAL] και πατήστε το.
- 2 Περιστρέψτε το κουμπί ελέγχου για να επιλέξετε [TUNER-STP], έπειτα πατήστε το.
- 3 Περιστρέψτε το κουμπί ελέγχου για να επιλέξετε από [50K/9K], [100K/10K] ή [200K/10K], έπειτα πατήστε το.

## Ρύθμιση του ρολογιού

- 1 Πατήστε MENU, περιστρέψτε το κουμπί ελέγχου για να επιλέξετε το [GENERAL] και πατήστε το.
- 2 Περιστρέψτε το κουμπί ελέγχου για να επιλέξετε το [CLOCK-ADJ] και πατήστε το.  
Αναβοσβήνει η ένδειξη των ωρών.
- 3 Περιστρέψτε το κουμπί ελέγχου για να ρυθμίσετε την ώρα και τα λεπτά.  
Για να μετακινήσετε την ψηφιακή ένδειξη, πατήστε SEEK +/-.
- 4 Αφού ρυθμίσετε τα λεπτά, πατήστε MENU.  
Η ρύθμιση ολοκληρώνεται και το ρολόι ξεκινά.

Για να εμφανίσετε το ρολόι, πατήστε την ένδειξη DSPL.

## Προετοιμασία μια συσκευής BLUETOOTH

Μπορείτε να απολαύσετε μουσική ή να εκτελέσετε κλήσεις handsfree, συνδέοντας μια κατάλληλη συσκευή BLUETOOTH. Για λεπτομέρειες σχετικά με τη σύνδεση, ανατρέξτε στις οδηγίες χρήσης που παρέχονται με τη συσκευή. Προτού συνδέσετε τη συσκευή, μειώστε την ένταση του ήχου αυτής της μονάδας. Διαφορετικά, μπορεί να παραχθεί δυνατός ήχος.

### Σύζευξη και σύνδεση με συσκευή BLUETOOTH

Όταν συνδέετε μια συσκευή BLUETOOTH (κινητό τηλέφωνο, συσκευή ήχου, κ.λπ.) για πρώτη φορά, απαιτείται αμοιβαία εγγραφή (ονομάζεται «σύζευξη»). Η σύζευξη επιτρέπει στη μονάδα και σε άλλες συσκευές να αναγνωρίζονται μεταξύ τους.



**1** Τοποθετήστε τη συσκευή BLUETOOTH σε απόσταση 1 μέτρου από τη μονάδα.

**2** Πατήστε CALL, περιστρέψτε το κουμπι ελέγχου για να επιλέξετε το [PAIRING] και πατήστε το.

Αναβοσβήνει το

Η μονάδα εισέρχεται σε κατάσταση αναμονής σύζευξης.

**3** Εκτελέστε τη διαδικασία σύζευξης στη συσκευή BLUETOOTH, ώστε να ανιχνεύει τη μονάδα.

**4** Επιλέξτε [Sony Car Audio] που εμφανίζεται στην οθόνη της συσκευής BLUETOOTH.

Αν δεν εμφανίζεται η ένδειξη [Sony Car Audio], επαναλάβετε τη διαδικασία από το βήμα 2.



**5** Εάν απαιτείται εισαγωγή κλειδιού πρόσβασης\* στη συσκευή BLUETOOTH, εισαγάγετε [0000].

\* Το «κλειδί πρόσβασης» ενδέχεται να ονομάζεται «Passcode», «PIN code», «PIN number» ή «Password» κ.λπ., ανάλογα με τη συσκευή.

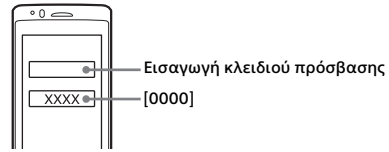

Όταν εκτελείται σύζευξη, το παραμένει αναμμένο.

**6** Επιλέξτε τη μονάδα στη συσκευή BLUETOOTH για να εδραιώσετε τη σύνδεση BLUETOOTH.

Το ή το ανάβει όταν πραγματοποιηθεί η σύνδεση.

#### Σημείωση

Ενώ εκτελείται σύνδεση με συσκευή BLUETOOTH, δεν είναι δυνατή η ανίχνευση της μονάδας από άλλη συσκευή. Για να ενεργοποιήσετε την ανίχνευση, εισέλθετε στη λειτουργία σύζευξης και αναζητήστε τη μονάδα από άλλη συσκευή.

#### Για ακύρωση της σύζευξης

Εκτελέστε το βήμα 2 για να ακυρώσετε τη λειτουργία σύζευξης μετά τη σύζευξη της μονάδας με τη συσκευή BLUETOOTH.

### Σύνδεση με συζευγμένη συσκευή BLUETOOTH

Για να χρησιμοποιήσετε μια συζευγμένη συσκευή, απαιτείται σύνδεση με τη μονάδα. Ορισμένες συζευγμένες συσκευές συνδέονται αυτόματα.



**1** Πατήστε CALL, περιστρέψτε το κουμπι ελέγχου για να επιλέξετε το [BT SIGNL] και πατήστε το.

Βεβαιωθείτε ότι το είναι αναμμένο.



**2** Ενεργοποιήστε τη λειτουργία BLUETOOTH στη συσκευή BLUETOOTH.

**3** Χρησιμοποιήστε τη συσκευή BLUETOOTH για να συνδεθείτε με τη μονάδα.

Ανάβει το ή το .



Εικονίδια στην οθόνη:

	Ανάβει όταν ένα κινητό τηλέφωνο είναι συνδεδεμένο στη μονάδα.
	Ανάβει όταν μια συσκευή ήχου είναι συνδεδεμένη στη μονάδα.
	Υποδεικνύει την κατάσταση ισχύος σήματος του συνδεδεμένου κινητού τηλεφώνου.

### Για σύνδεση με τη συσκευή που συνδέθηκε τελευταία με τη μονάδα

Ενεργοποιήστε τη λειτουργία BLUETOOTH στη συσκευή BLUETOOTH.

Πιέστε το πλήκτρο SRC.

Επιλέξτε [BT PHONE] ή [BT AUDIO].

Πατήστε το ENTER για να συνδεθείτε με το κινητό τηλέφωνο ή το PAUSE για να συνδεθείτε με τη συσκευή ήχου.

#### Σημείωση

Ενώ μεταδίδεται ήχος BLUETOOTH, δεν μπορείτε να συνδεθείτε από αυτήν τη μονάδα στο κινητό τηλέφωνο. Συνδεθείτε από το κινητό τηλέφωνο σε αυτήν τη μονάδα.

#### Συμβουλή

Ενώ το σήμα BLUETOOTH είναι ενεργοποιημένο, όταν το σύστημα ανάφλεξης είναι ενεργοποιημένο, η μονάδα ξανασυνδέεται αυτόματα με το κινητό τηλέφωνο που συνδέθηκε τελευταία.

### Για εγκατάσταση του μικροφώνου

Για λεπτομέρειες σχετικά με τον τρόπο σύνδεσης του μικροφώνου, ανατρέξτε στον οδηγό «Εγκατάσταση/Συνδέσεις» που παρέχεται.

### Σύνδεση με smartphone μέσω της λειτουργίας One touch (ένα άγγιγμα) (NFC)

Αγγίζοντας το κουμπί ελέγχου της μονάδας με ένα smartphone συμβατό με τη λειτουργία NFC\*, η μονάδα αντιστοιχίζεται και συνδέεται αυτόματα με το smartphone.

\* Το NFC (Near Field Communication) είναι μια τεχνολογία που επιτρέπει την ασύρματη επικοινωνία μικρής εμβέλειας μεταξύ διαφόρων συσκευών, όπως κινητών τηλεφώνων και ετικετών IC. Χάρη στη λειτουργία NFC, μπορεί να επιτευχθεί επικοινωνία δεδομένων εύκολα, απλά ακουμπώντας το σχετικό σύμβολο ή το καθορισμένο σημείο στις συμβατές με το NFC συσκευές.

Για smartphone με λειτουργικό σύστημα Android OS 4.0 ή προηγούμενο, απαιτείται η λήψη της εφαρμογής «NFC Easy Connect» από το Google Play™. Η εφαρμογή ενδέχεται να μην είναι διαθέσιμη για λήψη σε ορισμένες χώρες/περιοχές.

### 1 Ενεργοποιήστε τη λειτουργία NFC στο smartphone.

Για λεπτομέρειες, ανατρέξτε στις οδηγίες χρήσης που παρέχονται με το smartphone.

### 2 Ακουμπήστε το σήμα N της μονάδας στο σήμα N του smartphone.

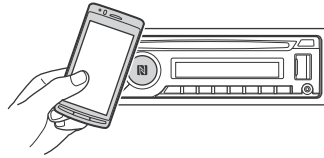

Βεβαιωθείτε ότι το  είναι αναμμένο στην οθόνη της μονάδας.

### Για αποσύνδεση μέσω του One touch (ένα άγγιγμα)

Ακουμπήστε ξανά το σήμα N της μονάδας στο σήμα N του smartphone.

#### Σημειώσεις

- Όταν πραγματοποιείτε τη σύνδεση, μεταχειριρίστε το smartphone με προσοχή για να αποφύγετε τυχόν γρατζουνιές.
- Η σύνδεση One touch (ένα άγγιγμα) δεν είναι εφικτή όταν η μονάδα είναι ήδη συνδεδεμένη με κάποια άλλη συσκευή συμβατή με NFC. Σε αυτήν την περίπτωση, αποσυνδέστε την άλλη συσκευή και εκτελέστε ξανά τη σύνδεση με το smartphone.

### Σύνδεση με iPhone/iPod (Αυτόματη σύζευξη BLUETOOTH)

Όταν ένα iPhone/iPod με το iOS5 ή μεταγενέστερο εγκατεστημένο είναι συνδεδεμένο με τη θύρα USB, η μονάδα πραγματοποιεί σύζευξη και συνδέεται με το iPhone/iPod αυτόματα. Για να ενεργοποιήσετε Αυτόματη σύζευξη BLUETOOTH, βεβαιωθείτε ότι το [AUTO PAIRING] στη ρύθμιση BT έχει τεθεί στο [ON] (σελίδα 23).

### 1 Ενεργοποιήστε τη λειτουργία BLUETOOTH στο iPhone/iPod.

### 2 Συνδέστε ένα iPhone/iPod στη θύρα USB.

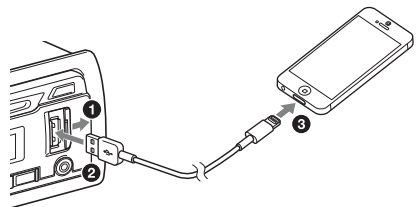

Βεβαιωθείτε ότι το  είναι αναμμένο στην οθόνη της μονάδας.

### Σημειώσεις

- Η Αυτόματη σύζευξη BLUETOOTH δεν είναι δυνατή εάν η μονάδα είναι ήδη συνδεδεμένη σε άλλη συσκευή BLUETOOTH. Σε αυτήν την περίπτωση, αποσυνδέστε την άλλη συσκευή, έπειτα συνδέστε ξανά το iPhone/iPod.
- Εάν δεν έχει εδραιωθεί η Αυτόματη σύζευξη BLUETOOTH, ανατρέξτε στην ενότητα «Προετοιμασία μια συσκευής BLUETOOTH» για λεπτομέρειες (σελίδα 8).

## Σύνδεση μιας συσκευής iPod/USB

- 1 Μειώστε την ένταση του ήχου στη μονάδα.
- 2 Συνδέστε τη συσκευή iPod/USB στη μονάδα.

Για να συνδέσετε ένα iPod/iPhone, χρησιμοποιήστε το καλώδιο σύνδεσης USB για iPod (δεν παρέχεται).

Η πίσω θύρα USB είναι επίσης διαθέσιμη.

Κατά τη σύνδεση συσκευής iPhone 5

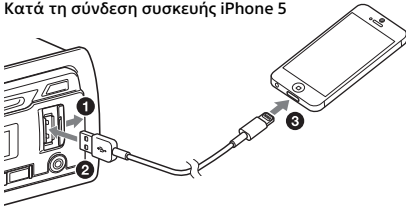

## Σύνδεση άλλης φορητής συσκευής ήχου

- 1 Απενεργοποιήστε τη φορητή συσκευή ήχου.
- 2 Μειώστε την ένταση του ήχου στη μονάδα.
- 3 Συνδέστε τη φορητή συσκευή ήχου στην υποδοχή εισόδου AUX (μίνι στερεοφωνικό βύσμα) στη μονάδα με ένα καλώδιο σύνδεσης (δεν παρέχεται)\*.

\* Φροντίστε να χρησιμοποιήσετε βύσμα ίσιου τύπου.

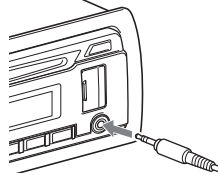

- 4 Πατήστε το SRC για να επιλέξετε [AUX].

Για να ταιριάξετε το επίπεδο της έντασης ήχου της συνδεδεμένης συσκευής με άλλες πηγές

Εκκινήστε την αναπαραγωγή της φορητής συσκευής ήχου σε μέτρια ένταση και ορίστε τη συνήθη ένταση ακρόασης στη μονάδα. Πατήστε MENU και περιστρέψτε το κουμπί ελέγχου.

Επιλέξτε [SOUND] → [AUX VOL] (σελίδα 22).

### Ακρόαση ραδιοφώνου

Απαιτείται ρύθμιση του βήματος συντονισμού (σελίδα 7).

Για να ακούσετε ραδιόφωνο, πατήστε το SRC για να επιλέξετε το [TUNER].

#### Αυτόματη αποθήκευση (BTM)

- 1 Πατήστε το **MODE** για να αλλάξετε ζώνη (FM1, FM2, FM3, AM1 ή AM2).
- 2 Πατήστε **MENU**, περιστρέψτε το κουμπί ελέγχου για να επιλέξετε το [GENERAL] και πατήστε το.
- 3 Περιστρέψτε το κουμπί ελέγχου για να επιλέξετε το [BTM] και πατήστε το.  
Η μονάδα αποθηκεύει σταθμούς με σειρά συχνότητας στα αριθμητικά πλήκτρα.

#### Συντονισμός

- 1 Πατήστε το **MODE** για να αλλάξετε ζώνη (FM1, FM2, FM3, AM1 ή AM2).
- 2 Εκτελέστε τη διαδικασία συντονισμού.  
Για να συντονίσετε με το χέρι Πατήστε παρατεταμένα το **SEEK +/-** για να εντοπίσετε τη συχνότητα κατά προσέγγιση, έπειτα πατήστε το **SEEK +/-** επαναλαμβανόμενα για να συντονιστείτε καλύτερα στην επιθυμητή συχνότητα.

Για να συντονίσετε αυτόματα

Πατήστε το **SEEK +/-**.

Η σάρωση σταματά όταν η μονάδα λαμβάνει έναν σταθμό. Επαναλάβετε αυτή τη διαδικασία έως ότου αρχίσετε να λαμβάνετε το σταθμό που επιθυμείτε.

#### Αποθήκευση με το χέρι

- 1 Ενώ λαμβάνετε το σταθμό που θέλετε να αποθηκεύσετε, πατήστε παρατεταμένα ένα αριθμητικό κουμπί (1 έως 6) έως ότου εμφανιστεί το [MEM].

#### Λήψη των αποθηκευμένων σταθμών

- 1 Επιλέξτε τη ζώνη, έπειτα, πατήστε ένα αριθμητικό κουμπί (1 έως 6).

## Χρήση του συστήματος ραδιοπληροφόρησης (RDS)

#### Επιλογή τύπων προγράμματος (PTY)

Χρησιμοποιήστε το PTY για να εμφανίσετε ή να αναζητήσετε τον τύπο προγράμματος που επιθυμείτε.

- 1 Πατήστε το **PTY** κατά τη λήψη FM.
- 2 Περιστρέψτε το κουμπί ελέγχου μέχρι να εμφανιστεί ο τύπος προγράμματος που θέλετε και μετά πατήστε το.  
Η μονάδα αρχίζει να αναζητά έναν σταθμό που να μεταδίδει τον επιλεγμένο τύπο προγράμματος.

#### Τύπος προγραμμάτων

(βήμα δέκτη: 200 kHz/10 kHz)

**NEWS** (Ειδήσεις), **INFORM** (Πληροφορίες), **SPORTS** (Αθλητικά), **TALK** (Ομιλία), **ROCK** (Ροκ), **CLS ROCK** (Κλασική ροκ), **ADLT HIT** (Επιτυχίες ενηλίκων), **SOFT RCK** (Απαλή ροκ), **TOP 40** (Τοπ 40), **COUNTRY** (Κάουντρι), **OLDIES** (Παλιές επιτυχίες), **SOFT** (Απαλή), **NOSTALGA** (Νοσταλγική), **JAZZ** (Τζαζ), **CLASSICL** (Κλασική), **R AND B** (Ρυθμός και μπλουζ), **SOFT R B** (Απαλός ρυθμός και μπλουζ), **LANGUAGE** (Ξένη γλώσσα), **REL MUSC** (Θρησκευτική μουσική), **REL TALK** (Θρησκευτική ομιλία), **PERSONLTY** (Προσωπικότητα), **PUBLIC** (Δημόσιο), **COLLEGE** (Κολέγιο), **WEATHER** (Καιρός)

**Τύπος προγραμμάτων** (βήμα δέκτη: 100 kHz/10 kHz, 50 kHz/9 kHz)

**NEWS** (Ειδήσεις), **AFFAIRS** (Τρέχουσες υποθέσεις), **INFO** (Πληροφορίες), **SPORT** (Αθλητικά), **EDUCATE** (Εκπαίδευση), **DRAMA** (Δράμα), **CULTURE** (Πολιτισμός), **SCIENCE** (Επιστήμη), **VARIED** (Ποικίλα), **POP M** (Ποπ μουσική), **ROCK M** (Ροκ μουσική), **EASY M** (M.O.R.), **LIGHT M** (Ελαφριά κλασική), **CLASSICS** (Σοβαρή κλασική), **OTHER M** (Άλλη μουσική), **WEATHER** (Καιρός), **FINANCE** (Οικονομικά), **CHILDREN** (Παιδικό πρόγραμμα), **SOCIAL A** (Κοινωνικές υποθέσεις), **RELIGION** (Θρησκεία), **PHONE IN** (Με συμμετοχή του ακροατήριου), **TRAVEL** (Ταξίδια), **LEISURE** (Αναψυχή), **JAZZ** (Μουσική τζαζ), **COUNTRY** (Κάουντρι), **NATION M** (Εθνική μουσική), **OLDIES** (Παλιά μουσική), **FOLK M** (Παραδοσιακή μουσική), **DOCUMENT** (Ντοκιμαντέρ)

## Ρύθμιση της ώρας του ρολογιού (CT)

Τα δεδομένα CT από τη μετάδοση RDS ρυθμίζουν το ρολόι.

- 1 Ρυθμίστε το [CT-ON] στο GENERAL (σελίδα 20).

## Ακρόαση ραδιοφώνου SiriusXM (Μόνο για Η.Π.Α./Καναδά)

Για να ακούσετε SiriusXM, πατήστε το SRC για να επιλέξετε το [SIRIUSXM].

## Προετοιμασία για το δέκτη οχήματος SiriusXM

Οτιδήποτε αξίζει να ακούτε βρίσκεται στο SiriusXM, λαμβάνοντας πάνω από 130 κανάλια, συμπεριλαμβανομένης της μουσικής χωρίς διαφημιστικά, συν τα καλύτερα αθλητικά, ειδήσεις, ομιλία και διασκέδαση. Απαιτούνται Δέκτης Οχήματος SiriusXM (πωλείται χωριστά) και Συνδρομή. Για περισσότερες πληροφορίες, επισκεφθείτε τη διεύθυνση [www.siriusxm.com](http://www.siriusxm.com)

Για να ακούσετε Δορυφορικό ραδιόφωνο SiriusXM, απαιτείται συνδρομή. Ενεργοποιήστε το Δέκτη οχήματος SiriusXM χρησιμοποιώντας μία από τις δύο παρακάτω μεθόδους:

- Στο διαδίκτυο: Μεταβείτε στη διεύθυνση [www.siriusxm.com/activatenow](http://www.siriusxm.com/activatenow)
- Τηλέφωνο: Καλέστε το 1-866-635-2349

Για ενεργοποίηση του SiriusXM, απαιτείται το Αναγνωριστικό ραδιοφώνου.

### Για να εμφανιστεί το Αναγνωριστικό ραδιοφώνου SiriusXM

- 1 Κατά την αναπαραγωγή, πατήστε το Q (περιήγηση) για να εισέλθετε στη λειτουργία περιήγησης.
- 2 Περιστρέψτε το κουμπί ελέγχου για να επιλέξετε το κανάλι [0] και πατήστε το.

## Επιλογή καναλιών για το SiriusXM.

- 1 Πατήστε το Q (περιήγηση).
- 2 Περιστρέψτε το κουμπί ελέγχου για να επιλέξετε το επιθυμητό κανάλι, κι έπειτα πατήστε το.

Για να επιλέξετε κανάλια από κατηγορίες

- 1 Πιέστε το πλήκτρο CAT.
- 2 Περιστρέψτε το κουμπί ελέγχου για να επιλέξετε την επιθυμητή κατηγορία, κι έπειτα πατήστε το.

Για να αποθηκεύσετε κανάλια

- 1 Ενώ λαμβάνετε το κανάλι που θέλετε να αποθηκεύσετε, πατήστε παρατεταμένα ένα αριθμητικό κουμπί (1 έως 6) έως ότου εμφανιστεί το [MEM].

Για να λάβετε το αποθηκευμένο κανάλι, πατήστε το MODE για να επιλέξετε [SX1], [SX2] ή [SX3], κι έπειτα πατήστε ένα αριθμητικό κουμπί (1 έως 6).

### Για να ρυθμίσετε γενικό έλεγχο

Ορισμένα κανάλια SiriusXM διαθέτουν περιεχόμενο που δεν είναι κατάλληλο για παιδιά. Μπορείτε να ενεργοποιήσετε κωδικό πρόσβασης γενικού ελέγχου για αυτά τα κανάλια.

- 1 Πατήστε MENU και περιστρέψτε το κουμπί ελέγχου.
- 2 Επιλέξτε το [GENERAL] → [PARENTAL] → [LOCK SEL] → [LOCK-ON].
- 3 Εισαγάγετε τον κωδικό πρόσβασης, κι έπειτα πατήστε το ENTER. Ο αρχικός κωδικός πρόσβασης είναι [0000].

Για να ξεκλειδώσετε τα κανάλια, επιλέξτε το [OFF].

### Για να αλλάξετε τον κωδικό πρόσβασης

- 1 Πατήστε MENU και περιστρέψτε το κουμπί ελέγχου.
- 2 Επιλέξτε το [GENERAL] → [PARENTAL] → [CODE EDIT].
- 3 Εισαγάγετε τον τρέχοντα κωδικό πρόσβασης στην οθόνη εισόδου τρέχοντος κωδικού πρόσβασης, έπειτα πατήστε το ENTER. Ο αρχικός κωδικός πρόσβασης είναι [0000].
- 4 Εισαγάγετε το νέο σας 4-ψήφιο κωδικό πρόσβασης στην οθόνη εισαγωγής νέου κωδικού πρόσβασης, έπειτα πατήστε το ENTER.

### Για να αλλάξετε στοιχεία στην οθόνη

Πατήστε παρατεταμένα κι έπειτα πατήστε το DSPL για να αλλάξετε ως εξής:  
Αριθμός καναλιού (Προεπιλογή) → Όνομα καναλιού → Όνομα καλλιτέχνη → Τίτλος τραγουδιού → Πληροφορίες περιεχομένου → Όνομα κατηγορίας → Ρολόι

## Αναπαραγωγή

### Αναπαραγωγή δίσκου

- 1 Εισαγάγετε το δίσκο (πλευρά της ετικέτας πάνω).



Η αναπαραγωγή ξεκινά αυτόματα.

### Αναπαραγωγή συσκευής iPod/USB

Στις παρούσες Οδηγίες χρήσης, το «iPod» χρησιμοποιείται ως γενική αναφορά για τις λειτουργίες iPod σε ένα iPod και iPhone, εκτός κι εάν καθορίζεται διαφορετικά από το κείμενο ή τις εικόνες.

Για λεπτομέρειες για τη συμβατότητα του iPod σας, ανατρέξτε στην ενότητα «Σχετικά με το iPod» (σελίδα 24) ή επισκεφτείτε την τοποθεσία υποστήριξης πελατών στο οπισθόφυλλο.

Μπορούν να χρησιμοποιηθούν συσκευές USB τύπου MSC (Κατηγορία μαζικής αποθήκευσης) (όπως ένας οδηγός δίσκου φλας USB, ψηφιακή συσκευή αναπαραγωγής, τηλέφωνο Android) συμβατές με το πρότυπο USB.

Ανάλογα με την ψηφιακή συσκευή αναπαραγωγής ή το τηλέφωνο Android, απαιτείται η ρύθμιση της λειτουργίας σύνδεσης USB στο MSC.

#### Σημειώσεις

- Για λεπτομέρειες για τη συμβατότητα της συσκευής USB σας, επισκεφτείτε την τοποθεσία υποστήριξης πελατών στο οπισθόφυλλο.
- Δεν υποστηρίζεται η αναπαραγωγή των εξής αρχείων MP3/WMA/WAV.
  - αρχεία μη απωλεστικής συμπίεσης
  - αρχεία με προστασία πνευματικών δικαιωμάτων
  - αρχεία DRM (Διαχείριση ψηφιακών δεδομένων)
  - αρχεία ψηφιακού ήχου πολλαπλών καναλιών

- 1 Συνδέστε μια συσκευή iPod/USB στη θύρα USB (σελίδα 10).

Η αναπαραγωγή ξεκινά.

Εάν μια συσκευή έχει ήδη συνδεθεί, για να ξεκινήσετε την αναπαραγωγή, πατήστε το SRC για να επιλέξετε [USB1] για τη θύρα USB μπροστά ή [USB2] για τη θύρα USB πίσω. (Το [IPD] εμφανίζεται στην οθόνη όταν αναγνωρίζεται το iPod.)

- 2 Ρυθμίστε την ένταση ήχου στη μονάδα.

#### Για διακοπή της αναπαραγωγής

Κρατήστε πατημένο το πλήκτρο OFF για 1 δευτερόλεπτο.

#### Για αφαίρεση της συσκευής

Διακόψτε την αναπαραγωγή και στη συνέχεια αφαιρέστε τη συσκευή.

#### Προειδοποίηση για iPhone

Όταν συνδέετε ένα iPhone μέσω USB, η ένταση ήχου της φωνητικής κλήσης ελέγχεται από το iPhone και όχι από τη μονάδα. Μην αυξήσετε κατά λάθος την ένταση του ήχου στη μονάδα κατά τη διάρκεια μιας κλήσης, καθώς μπορεί να ηχήσει ένας δυνατός ήχος όταν ολοκληρωθεί η κλήση.

#### Χειρισμός ενός iPod απευθείας (Έλεγχος από συνεπιβάτη)

Πατήστε παρατεταμένα το MODE κατά τη διάρκεια της αναπαραγωγής, έως ότου εμφανιστεί το [MODE IPOD] για να ενεργοποιήσετε τη λειτουργία απευθείας μέσω του iPod.

Σημειώστε ότι η ένταση ήχου μπορεί να ρυθμιστεί μόνο από τη μονάδα.

#### Για έξοδο από τον έλεγχο από συνεπιβάτη

Πατήστε παρατεταμένα το MODE έως ότου εμφανιστεί το [MODE AUDIO].

### Αναπαραγωγή μιας συσκευής BLUETOOTH

Μπορείτε να αναπαραγάγετε περιεχόμενα σε μια συνδεδεμένη συσκευή που υποστηρίζει το BLUETOOTH A2DP (Σύνθετο προφίλ διανομής ήχου).



- 1 Πραγματοποιήστε σύνδεση BLUETOOTH με τη συσκευή ήχου (σελίδα 8).
- 2 Πατήστε το SRC για να επιλέξετε το [BT AUDIO].
- 3 Χειριστείτε τη συσκευή ήχου για να ξεκινήσει η αναπαραγωγή.
- 4 Ρυθμίστε την ένταση ήχου στη μονάδα.

#### Σημειώσεις

- Ανάλογα με τη συσκευή ήχου, πληροφορίες όπως ο τίτλος, αριθμός/χρόνος κομματιού και κατάσταση αναπαραγωγής μπορεί να μην εμφανίζονται σε αυτή τη μονάδα.
- Ακόμα κι εάν η πηγή αλλάξει σε αυτή τη μονάδα, η αναπαραγωγή της συσκευής ήχου δεν σταματά.
- Το [BT AUDIO] δεν εμφανίζεται στην οθόνη όσο εκτελείται η εφαρμογή «App Remote» μέσω της λειτουργίας BLUETOOTH.

#### Για να ταιριάξετε το επίπεδο της έντασης ήχου της συσκευής BLUETOOTH με άλλες πηγές





Εκκινήστε την αναπαραγωγή της συσκευής ήχου BLUETOOTH σε μέτρια ένταση και ορίστε τη συνήθη ένταση ακρόασης στη μονάδα.

Πατήστε MENU και περιστρέψτε το κουμπί ελέγχου.

Επιλέξτε [SOUND] → [BTA VOL] (σελίδα 22).

## Αναζήτηση και αναπαραγωγή κομματιών

### Επαναλαμβανόμενη και τυχαία αναπαραγωγή

- 1 Κατά την αναπαραγωγή, πατήστε το  (επανάληψη) για επανάληψη αναπαραγωγής ή  (τυχαία) για τυχαία αναπαραγωγή.
- 2 Πατήστε το  (επαναλαμβανόμενη) ή το  (τυχαία) επαναλαμβανόμενα για να επιλέξετε την επιθυμητή λειτουργία αναπαραγωγής.  
Η αναπαραγωγή στην επιλεγμένη λειτουργία αναπαραγωγής μπορεί να καθυστερήσει να ξεκινήσει.

Οι διαθέσιμες λειτουργίες αναπαραγωγής διαφέρουν ανάλογα με την επιλεγμένη πηγή ήχου.

### Αναζήτηση κομματιού με όνομα (Quick-BrowZer™)

- 1 Κατά την αναπαραγωγή δίσκων CD, USB ή συσκευή ήχου BT\*1, πατήστε το Q (περιήγηση)\*2 για να εμφανιστεί η λίστα κατηγοριών αναζήτησης. Όταν εμφανιστεί η λίστα με τα κομμάτια, πατήστε το  (πίσω) επαναλαμβανόμενα για να εμφανιστεί η επιθυμητή κατηγορία αναζήτησης.

\*1 Διαθέσιμο μόνο για συσκευές ήχου που υποστηρίζουν τη δυνατότητα AVRCP (Audio Video Remote Control Profile) 1.4 ή μεταγενέστερη.

\*2 Κατά την αναπαραγωγή USB, πατήστε Q (περιήγηση) για πάνω από 2 δευτερόλεπτα για να επιστρέψετε απευθείας στην αρχή της λίστας με τις κατηγορίες.

- 2 Περιστρέψτε το κουμπί ελέγχου για να επιλέξετε την κατηγορία αναζήτησης που θέλετε και μετά πατήστε το για επιβεβαίωση.
- 3 Επαναλάβετε το βήμα 2 για αναζήτηση του κομματιού που θέλετε.  
Η αναπαραγωγή ξεκινά.

#### Για να εξέλθετε από τη λειτουργία Quick-BrowZer

Πατήστε το Q (περιήγηση).

### Αναζήτηση παραλείποντας στοιχεία (Λειτουργία μετάβασης)

- 1 Πατήστε το Q (περιήγηση).
- 2 Πατήστε το SEEK +.
- 3 Περιστρέψτε το κουμπί ελέγχου για να επιλέξετε το στοιχείο.  
Παραλείπετε στοιχεία στη λίστα κατά βήματα 10% του συνολικού αριθμού στοιχείων.
- 4 Πατήστε το ENTER για να επιστρέψετε στη λειτουργία Quick-BrowZer.  
Εμφανίζεται το επιλεγμένο στοιχείο.
- 5 Περιστρέψτε το κουμπί ελέγχου για να επιλέξετε το στοιχείο που θέλετε και πατήστε το.  
Η αναπαραγωγή ξεκινά.

## Ακρόαση Pandora®

Το Pandora® διατίθεται για τη ροή μουσικής μέσω τηλεφώνων iPhone, Android™ και BlackBerry®. Μπορείτε να ελέγξετε το Pandora® σε συνδεδεμένο σε USB iPhone ή συνδεδεμένο σε BLUETOOTH τηλέφωνο Android/BlackBerry από αυτήν τη μονάδα. Η υπηρεσία Pandora® δεν είναι διαθέσιμη σε ορισμένες χώρες/περιοχές.

## Προετοιμασία για το Pandora®

- 1 Για να ελέγξετε για συμβατές συσκευές, επισκεφτείτε την τοποθεσία υποστήριξης πελατών στο οπισθόφυλλο.
- 2 Πραγματοποιήστε λήψη της τελευταίας έκδοσης της εφαρμογής Pandora® από το app store του smartphone σας. Μια λίστα των συμβατών συσκευών μπορεί να βρεθεί στη διεύθυνση [www.pandora.com/everwhere/mobile](http://www.pandora.com/everwhere/mobile)

### Μόνο για τηλέφωνο Android

Δεν μπορείτε να ελέγξετε το Pandora® μέσω της λειτουργίας BLUETOOTH ενώ εκτελείτε την εφαρμογή «App Remote» μέσω BLUETOOTH.

## Ροή Pandora®

- 1 Συνδέστε αυτήν τη μονάδα με την κινητή συσκευή.
  - iPhone μέσω USB (σελίδα 10)
  - Τηλέφωνο Android/BlackBerry μέσω λειτουργίας BLUETOOTH (σελίδα 8)
- 2 Πατήστε το SRC για να επιλέξετε [PANDORA USB] ή [BT PANDORA].
- 3 Εκκινήστε την εφαρμογή Pandora® στην κινητή συσκευή.
- 4 Πατήστε το PAUSE για να ξεκινήσει η αναπαραγωγή.

Εάν εμφανίζεται ο αριθμός της συσκευής Φροντίστε ώστε να εμφανίζονται οι ίδιοι αριθμοί (π.χ., 123456) σε αυτήν τη μονάδα και την κινητή συσκευή, έπειτα πατήστε το ENTER σε αυτήν τη μονάδα κι επιλέξετε το [Yes] στην κινητή συσκευή.

## Όταν ενεργοποιείτε τη λειτουργία BLUETOOTH

Μπορείτε να ρυθμίσετε το επίπεδο της έντασης του ήχου.

Πατήστε MENU και περιστρέψτε το κουμπί ελέγχου. Επιλέξτε [SOUND] → [BTA VOL] (σελίδα 22).

## Διαθέσιμες λειτουργίες στο Pandora®

### Κριτική «Εγκρίνεται/Απορρίπτεται»

Η κριτική «Εγκρίνεται» ή «Απορρίπτεται» σας επιτρέπει να εξατομικεύσετε σταθμούς.

### Εγκρίνεται

Κατά την αναπαραγωγή, πατήστε το ▲.

### Απορρίπτεται

Κατά την αναπαραγωγή, πατήστε το ▼.

### Χρήση της λίστας σταθμών

Η λίστα σταθμών σας επιτρέπει να επιλέγετε εύκολα ένα επιθυμητό σταθμό.

- 1 Στη διάρκεια της αναπαραγωγής, πατήστε το Q (περιήγηση).
- 2 Πατήστε το SEEK + για να επιλέξετε τη σειρά ταξινόμησης [BY DATE] ή [A TO Z].
- 3 Περιστρέψτε το κουμπί ελέγχου για να επιλέξετε το σταθμό που θέλετε και πατήστε το.  
Η αναπαραγωγή ξεκινά.

### Προσθήκη σελιδοδεικτών

Μπορείτε να προσθέσετε σελιδοδείκτη για το κομμάτι ή τον καλλιτέχνη που αναπαράγεται επί του παρόντος και να αποθηκευτεί στο λογαριασμό σας Pandora®.

- 1 Στη διάρκεια της αναπαραγωγής, πατήστε παρατεταμένα το MODE έως ότου εμφανιστεί το [BOOKMARK].
- 2 Περιστρέψτε το κουμπί ελέγχου για να επιλέξετε [TRK] (κομμάτι) ή [ART] (καλλιτέχνη), και πατήστε το.

## Κλήσεις handsfree

Για να χρησιμοποιήσετε ένα κινητό τηλέφωνο, συνδέστε το με την παρούσα μονάδα.

Για λεπτομέρειες, βλ. «Προετοιμασία μια συσκευής BLUETOOTH» (σελίδα 8).



## Λήψη μιας κλήσης

- 1 Πατήστε το CALL όταν λαμβάνετε μια κλήση με ήχο κλήσης.  
Η τηλεφωνική κλήση ξεκινά.

### Σημείωση

Ο ήχος κλήσης και η φώνη του ομιλούντος παρέχονται μόνο από τα μπροστινά ηχεία.

### Για να απορρίψετε την κλήση

Κρατήστε πατημένο το πλήκτρο OFF για 1 δευτερόλεπτο.

### Για να τερματίσετε την κλήση

Πατήστε το CALL ξανά.

## Πραγματοποίηση μιας κλήσης

Μπορείτε να πραγματοποιήσετε μια κλήση από τον τηλεφωνικό κατάλογο ή το ιστορικό κλήσεων, όταν είναι συνδεδεμένο κινητό τηλέφωνο που υποστηρίζει το PBAP (Προφίλ πρόσβασης σε τηλεφωνικό κατάλογο).

## Κλήση από τον τηλεφωνικό κατάλογο

- 1 Πατήστε το CALL, περιστρέψτε το κουμπί ελέγχου για να επιλέξετε [PHONEBOOK] κι, έπειτα, πατήστε το.
- 2 Περιστρέψτε το κουμπί ελέγχου για να επιλέξετε αρχικά από τη λίστα αρχικών κι, έπειτα, πατήστε το.
- 3 Περιστρέψτε το κουμπί ελέγχου για να επιλέξετε ένα όνομα από τη λίστα ονομάτων κι, έπειτα, πατήστε το.
- 4 Περιστρέψτε το κουμπί ελέγχου για να επιλέξετε έναν αριθμό από τη λίστα αριθμών κι, έπειτα, πατήστε το.  
Η τηλεφωνική κλήση ξεκινά.

## Κλήση από το ιστορικό κλήσεων

- 1 Πατήστε CALL, περιστρέψτε το κουμπί ελέγχου για να επιλέξετε το [RECENT CALL] και πατήστε το. Εμφανίζεται μια λίστα του ιστορικού κλήσεων.
- 2 Περιστρέψτε το κουμπί ελέγχου για να επιλέξετε ένα όνομα ή αριθμό τηλεφώνου από το ιστορικό κλήσεων κι, έπειτα, πατήστε το.  
Η τηλεφωνική κλήση ξεκινά.

## Κλήση με εισαγωγή αριθμού τηλεφώνου

- 1 Πατήστε το CALL, περιστρέψτε το κουμπί ελέγχου για να επιλέξετε [DIAL NUMBER] κι, έπειτα, πατήστε το.
- 2 Περιστρέψτε το κουμπί ελέγχου για να εισαγάγετε τον αριθμό τηλεφώνου και τέλος επιλέξετε το [ ] (κενό), έπειτα πατήστε το ENTER\*.

Η τηλεφωνική κλήση ξεκινά.

\* Για να μετακινήσετε την ψηφιακή ένδειξη, πατήστε SEEK +/-.

### Σημείωση

Η ένδειξη [ ] εμφανίζεται αντί του [#] στην οθόνη.

## Κλήση με επανάκληση

- 1 Πατήστε CALL, περιστρέψτε το κουμπί ελέγχου για να επιλέξετε το [REDIAL] και πατήστε το.  
Η τηλεφωνική κλήση ξεκινά.

## Προρύθμιση αριθμών τηλεφώνου

Μπορείτε να αποθηκεύσετε έως 6 επαφές στον προρυθμισμένο επιλογέα.

- 1 Επιλέξτε έναν αριθμό τηλεφώνου που θέλετε να αποθηκεύσετε στον προρυθμισμένο επιλογέα, από τον τηλεφωνικό κατάλογο, το ιστορικό κλήσεων ή πληκτρολογώντας απευθείας τον αριθμό τηλεφώνου. Ο αριθμός τηλεφώνου εμφανίζεται στην οθόνη αυτής της μονάδας.



- 2** Κρατήστε πατημένο ένα αριθμητικό κουμπί (1 έως 6) έως ότου εμφανιστεί το [MEM].  
Η επαφή αποθηκεύεται στον επιλεγμένο προκαθορισμένο αριθμό.

### Κλήση με αριθμό προσυντονισμού

- 1** Πατήστε το SRC, περιστρέψτε το κουμπί ελέγχου για να επιλέξετε [BT PHONE] κι, έπειτα, πατήστε το.
- 2** Πατήστε ένα αριθμητικό κουμπί (1 έως 6) για να επιλέξετε την επαφή που θέλετε να καλέσετε.
- 3** Πατήστε το ENTER.  
Η τηλεφωνική κλήση ξεκινά.

### Κλήση με φωνητικές ετικέτες

Μπορείτε να πραγματοποιήσετε μια κλήση λέγοντας τη φωνητική ετικέτα που είναι αποθηκευμένη σε ένα συνδεδεμένο κινητό τηλέφωνο που διαθέτει τη λειτουργία φωνητικής κλήσης.

- 1** Πατήστε το CALL, περιστρέψτε το κουμπί ελέγχου για να επιλέξετε το [VOICE DIAL] κι, έπειτα, πατήστε το.  
Εναλλακτικά, πατήστε το ENTER ενώ η λειτουργία App Remote είναι απενεργοποιημένη.
- 2** Πείτε τη φωνητική ετικέτα που είναι αποθηκευμένη στο κινητό τηλέφωνο.  
Γίνεται αναγνώριση της φωνής σας και πραγματοποιείται η κλήση.

**Για να ακυρώσετε φωνητική κλήση**  
Πατήστε το ENTER.

## Διαθέσιμοι χειρισμοί κατά την κλήση

**Για να προρυθμίσετε την ένταση ήχου του ήχου κλήσης και τη φωνή του ομιλούντος**  
Μπορείτε να προρυθμίσετε την ένταση ήχου του ήχου κλήσης και της φωνής του ομιλούντος.

**Ρύθμιση της έντασης του ήχου κλήσης:**  
Περιστρέψτε το κουμπί ελέγχου ενώ λαμβάνετε μια κλήση.

**Ρύθμιση της έντασης της φωνής του ομιλούντος:**  
Περιστρέψτε το κουμπί ελέγχου στη διάρκεια μιας κλήσης.

**Για να ρυθμίσετε την ένταση ήχου για τον άλλο (ρύθμιση κέρδους μικροφώνου)**

Πατήστε το MIC.  
Επίπεδα έντασης ήχου δυνάμει να ρυθμιστούν: [MIC-LOW], [MIC-MID], [MIC-HI].

**Για να μειώσετε την ηχώ και το θόρυβο (Λειτουργία ακύρωσης ηχούς/ακύρωσης θορύβου)**

Πατήστε παρατεταμένα το MIC.  
Λειτουργία δυνάμει να ρυθμιστεί: [EC/NC-1], [EC/NC-2].

**Για να μεταφέρετε μια κλήση**

Προκειμένου να ενεργοποιήσετε/ απενεργοποιήσετε την κατάλληλη συσκευή (αυτήν τη μονάδα/κινητό τηλέφωνο), πατήστε το MODE ή χρησιμοποιήστε το κινητό σας τηλέφωνο.

**Σημείωση**

Ανάλογα με το κινητό τηλέφωνο, η σύνδεση handsfree ενδέχεται να διακόπτεται όταν επιχειρείται μεταφορά κλήσης.

**Για να ελέγξετε την κατάσταση των SMS/email\***

Το  αναβοσβήνει όταν λαμβάνεται ένα νέο SMS/email και παραμένει αναμμένο όταν υπάρχουν μη αναγνωσμένα μηνύματα.

\* Διαθέσιμο μόνο για κινητό τηλέφωνο που υποστηρίζει το MAP (Προφίλ πρόσβασης μηνυμάτων).

### App Remote με iPhone/ Τηλέφωνο Android

Η λήψη της εφαρμογής «App Remote» απαιτείται από το App Store για το iPhone ή από το Google Play για τηλέφωνο Android.

Κατά τη χρήση της εφαρμογής «App Remote», διατίθενται οι ακόλουθες δυνατότητες:

- Χειριστείτε τη μονάδα για να εκκινήσετε και να ελέγξετε συμβατές εφαρμογές στο iPhone/τηλέφωνο Android.
- Χειριστείτε το iPhone/τηλέφωνο Android με απλές κινήσεις των δαχτύλων για να ελέγξετε την πηγή της μονάδας.
- Εκκινήστε μια εφαρμογή/ηχητική πηγή ή αναζητήστε τη λέξη κλειδί στην εφαρμογή λέγοντας μια λέξη ή φράση στο μικρόφωνο (μόνο τηλέφωνο Android).
- Διαβάστε εισερχόμενα γραπτά μηνύματα, SMS, email, Twitter, Facebook, Calendar, κ.λπ. αυτόματα και τα γραπτά μηνύματα, SMS και email μπορούν να απαντηθούν (μόνο τηλέφωνο Android).
- Προσαρμόστε τις ρυθμίσεις ήχου (EQ10, Ισορροπία/Εξασθενητή, θέση ακρόασης) της μονάδας μέσω iPhone/τηλεφώνου Android.

#### Σημειώσεις

- Για την ασφάλειά σας, τηρήστε τους τοπικούς νόμους και κανονισμούς για την οδική κυκλοφορία, και μη χειρίζεστε την εφαρμογή ενώ οδηγείτε.
- Οι διαθέσιμες λειτουργίες διαφέρουν ανάλογα με τις εφαρμογές. Για λεπτομέρειες για τις διαθέσιμες εφαρμογές, επισκεφτείτε την τοποθεσία υποστήριξης πελατών στο οπισθόφυλλο.
- App Remote εκδ. 2.0 μέσω USB είναι συμβατή με iPhones με εγκατεστημένο το iOS 5/iOS 6.
- App Remote έκδ. 2.0 μέσω BLUETOOTH είναι συμβατό με συσκευές Android με εγκατεστημένο το Android 2.2, 2.3, 3.\*, 4.0, 4.1 ή 4.2.
- Η λειτουργία αναγνώρισης φωνής δεν λειτουργεί ανάλογα με το smartphone σας. Σε αυτήν την περίπτωση, μεταβείτε στο [Settings] – επιλέξτε [Voice Recognition].
- Η ανάγνωση SMS/E-mail/ειδοποιήσεων είναι διαθέσιμη για συσκευές Android με εγκατεστημένη τη μηχανή TTS.
- Η εφαρμογή «Smart Connect», που παρέχεται από την Sony Mobile Communications, είναι απαραίτητη για την ανάγνωση ειδοποιήσεων του Twitter/Facebook/Calendar, κ.λπ.



### Εδραίωση της σύνδεσης App Remote

**1** Σύνδεση iPhone στη θύρα USB ή τηλέφωνο Android με τη λειτουργία BLUETOOTH.

**2** Κάντε εκκίνηση της εφαρμογής «App Remote».

**3** Πατήστε και κρατήστε πατημένο το APP στη μονάδα για πάνω από 2 δευτερόλεπτα.

Η σύνδεση με το τηλέφωνο iPhone/Android ξεκινά.

Για λεπτομέρειες για τους χειρισμούς σε τηλέφωνο iPhone/Android, ανατρέξτε στη βοήθεια της εφαρμογής.

#### Εάν εμφανίζεται ο αριθμός της συσκευής

Φροντίστε ώστε να εμφανίζονται οι ίδιοι αριθμοί (π.χ., 123456) σε αυτήν τη μονάδα και την κινητή συσκευή, έπειτα πατήστε το ENTER σε αυτήν τη μονάδα κι επιλέξτε το [Yes] στην κινητή συσκευή.

#### Για να τερματίσετε τη σύνδεση

Πατήστε παρατεταμένα το APP.

### Επιλογή της πηγής ή της εφαρμογής

Μπορείτε με χειρισμούς της μονάδας να επιλέξετε την επιθυμητή πηγή ή εφαρμογή στο smartphone σας.

**1** Περιστρέψτε το κουμπί ελέγχου για να επιλέξετε την επιθυμητή πηγή ή εφαρμογή και πατήστε το.

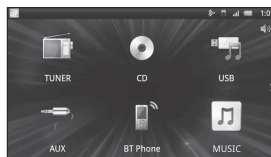

Για να επιλέξετε μια άλλη πηγή ή εφαρμογή, πατήστε το SRC κι έπειτα περιστρέψτε το κουμπί ελέγχου για να επιλέξετε την επιθυμητή πηγή ή εφαρμογή.

## Αναγγελία διαφόρων πληροφοριών με φωνητικό οδηγό (μόνο σε τηλέφωνο Android)

Όταν λαμβάνονται SMS/E-mail, ειδοποιήσεις Twitter/Facebook/Ημερολογίου κ.λπ, αναγγέλλονται αυτόματα μέσω των ηχείων του σκάφους.

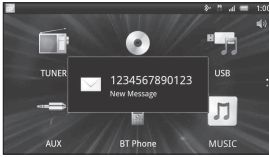

Για λεπτομέρειες σχετικά με τις ρυθμίσεις, ανατρέξτε στη βοήθεια της εφαρμογής.

## Ενεργοποίηση φωνητικής αναγνώρισης (μόνο σε τηλέφωνο Android)

Καταχωρώντας εφαρμογές, μπορείτε να ελέγξετε μια εφαρμογή με φωνητική εντολή. Για λεπτομέρειες, ανατρέξτε στη βοήθεια της εφαρμογής.

### Για ενεργοποίηση της φωνητικής αναγνώρισης

- 1 Πατήστε το ENTER για να ενεργοποιήσετε τη φωνητική αναγνώριση.
- 2 Πείτε την επιθυμητή φωνητική εντολή στο μικρόφωνο όταν εμφανίζεται το [Say Source or App] στο τηλέφωνο Android.

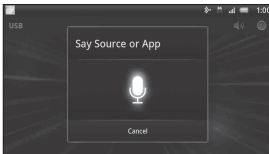

### Σημειώσεις

- Σε ορισμένες περιπτώσεις ενδέχεται να μην είναι διαθέσιμη η φωνητική αναγνώριση.
- Η φωνητική αναγνώριση ενδέχεται να μη λειτουργεί σωστά ανάλογα με την απόδοση του συνδεδεμένου τηλεφώνου Android.
- Οι χειρισμοί να γίνονται υπό συνθήκες όπου θόρυβος, όπως ο θόρυβος μηχανής, είναι ελαχιστοποιημένος κατά τη φωνητική αναγνώριση.
- Η χρήση του εξωτερικού μικροφώνου θα βελτιωθεί η αναγνώριση φωνής.

## Όταν επιλέγεται μια εφαρμογή μουσικής ή βίντεο\*

Πατήστε το 1 ή το 2 για να εισέλθετε σε λειτουργία HID και πατήστε το SEEK +/- για να επιλέξετε ένα στοιχείο αναπαραγωγής, έπειτα πατήστε το ENTER για να ξεκινήσει η αναπαραγωγή.

\* Διατίθεται μόνο για τηλέφωνο Android που υποστηρίζει HID (Προφίλ συσκευής ανθρώπινης διασύνδεσης).

## Ρύθμιση ήχου

Μπορείτε να προσαρμόσετε τις ρυθμίσεις για επίπεδο EQ, BAL/FAD/SW και θέση μέσω του smartphone σας.



Για λεπτομέρειες σχετικά με τις ρυθμίσεις, ανατρέξτε στη βοήθεια της εφαρμογής.

## Ρυθμίσεις

### Ακύρωση της λειτουργίας DEMO

Μπορείτε να ακυρώσετε την εμφάνιση της επίδειξης η οποία εμφανίζεται, όταν η μονάδα είναι απενεργοποιημένη.

- 1 Πατήστε MENU, περιστρέψτε το κουμπί ελέγχου για να επιλέξετε το [DISPLAY] και πατήστε το.
- 2 Περιστρέψτε το κουμπί ελέγχου για να επιλέξετε το [DEMO] και πατήστε το.
- 3 Περιστρέψτε το κουμπί ελέγχου για να επιλέξετε το [DEMO-OFF] και πατήστε το.  
Η ρύθμιση ολοκληρώθηκε.
- 4 Πατήστε το **↩** (πίσω) δύο φορές.  
Η οθόνη επανέρχεται στην κανονική λήψη/λειτουργία αναπαραγωγής.

### Χειρισμός βασικών λειτουργιών

Μπορείτε να ρυθμίσετε στοιχεία στο μενού με την παρακάτω διαδικασία:  
Μπορείτε να ορίσετε τα ακόλουθα στοιχεία ανάλογα με την πηγή και τη ρύθμιση.

- 1 Πατήστε το MENU.
- 2 Περιστρέψτε το κουμπί ελέγχου για να επιλέξετε την κατηγορία ρύθμισης και πατήστε το.  
Οι κατηγορίες ρυθμίσεων είναι οι εξής:
  - Ρύθμιση GENERAL (σελίδα 20)
  - Ρύθμιση SOUND (σελίδα 21)
  - Ρύθμιση DISPLAY (σελίδα 22)
  - Ρύθμιση BT (BLUETOOTH) (σελίδα 23)
  - Ρύθμιση APP REM (App Remote) (σελίδα 23)
- 3 Περιστρέψτε το κουμπί ελέγχου για να επιλέξετε το στοιχείο που θέλετε και πατήστε το.

Για επιστροφή στην προηγούμενη ένδειξη Πατήστε το **↩** (πίσω).

### Αντίγραφο ασφαλείας μνήμης

Οι γενικές ρυθμίσεις (εκτός ρολογιού, γονικού ελέγχου και κωδικού πρόσβασης), οι ρυθμίσεις ήχου (εκτός έντασης ήχου), οι ρυθμίσεις οθόνης και οι προκαθορισμένες ρυθμίσεις δέκτη αποθηκεύονται αυτόματα στην εσωτερική μνήμη της μονάδας:

- 10 δευτερόλεπτα αφού απενεργοποιηθεί η ανάφλεξη από τη θέση ACC.
- 10 δευτερόλεπτα αφού η μονάδα απενεργοποιηθεί πατώντας παρατεταμένα το OFF.

### Ρύθμιση GENERAL

**CLOCK-ADJ** (ρύθμιση ρολογιού) (σελίδα 7)

**TUNER-STP** (βήμα δέκτη) (σελίδα 7)

**CAUT ALM** (συναγερμός προειδοποίησης)  
Ενεργοποιεί τον συναγερμό προειδοποίησης: [ON], [OFF] (σελίδα 7). (Διαθέσιμο μόνο όταν είναι απενεργοποιημένη η μονάδα).

#### BEEP

Ενεργοποιεί το χαρακτηριστικό ήχο: [ON], [OFF].

#### AUTO OFF

Απενεργοποιείται αυτόματα έπειτα από το χρόνο που έχετε ορίσει, όταν απενεργοποιηθεί η μονάδα: [NO], [30S] (30 δευτερόλεπτα), [30M] (30 λεπτά), [60M] (60 λεπτά).

#### AUX-A (ήχος AUX)

Ενεργοποιεί την οθόνη της πηγής AUX: [ON], [OFF]. (Διαθέσιμο μόνο όταν είναι απενεργοποιημένη η μονάδα.)

#### CT (Ωρα ρολογιού)

Ενεργοποιεί τη λειτουργία CT: [ON], [OFF] (σελίδα 12).

#### BT (σελίδα 11)

#### PARENTAL

Θέτει το γονικό έλεγχο στο [ON], [OFF] και επεξεργάζεται τον κωδικό πρόσβασης (σελίδα 12). (Διαθέσιμο μόνο όταν είναι συνδεδεμένος ο Δέκτης οχήματος SiriusXM.)

#### SXM RESET (επαναφορά SiriusXM)

Αρχικοποιεί τις ρυθμίσεις του Δέκτη Σύνδεσης SiriusXM (προκαθορισμένα κανάλια/γονικός έλεγχος): [ON], [OFF]. (Διαθέσιμο μόνο όταν είναι συνδεδεμένος ο Δέκτης οχήματος SiriusXM).

---

## Ρύθμιση SOUND

---

### C.AUDIO+ (τεχνολογία clear audio+)

Αναπαράγει τον ήχο βελτιστοποιώντας το ψηφιακό σήμα μέσω των συνιστώμενων ρυθμίσεων ήχου της Sony: [ON], [OFF]. (Ρυθμίζεται αυτόματα στο [OFF] όταν αλλάξει το [EQ10 PRESET]).

---

### EQ10 PRESET

Επιλέγει μια καμπύλη ισοστάθμισης από 10 καμπύλες ισοστάθμισης ή απενεργοποιεί τη ρύθμιση: [R AND B], [ROCK], [POP], [DANCE], [HIP-HOP], [ELECTRONICA], [JAZZ], [SOUL], [COUNTRY], [CUSTOM], [OFF].

Η ρύθμιση της καμπύλης ισοστάθμισης μπορεί να απομνημονευτεί για κάθε πηγή.

---

### EQ10 SETTING

Ορίζει το EQ10 σε [CUSTOM].

#### BASE

Επιλέγει μια προκαθορισμένη καμπύλη ισοστάθμισης ως βάση για περαιτέρω προσαρμογή: [BAND1] 32 Hz, [BAND2] 63 Hz, [BAND3] 125 Hz, [BAND4] 250 Hz, [BAND5] 500 Hz, [BAND6] 1 kHz, [BAND7] 2 kHz, [BAND8] 4 kHz, [BAND9] 8 kHz, [BAND10] 16 kHz. Μπορείτε να ρυθμίσετε τη στάθμη μεταξύ των τιμών -6 dB έως +6 dB σε βήματα του 1 dB.

---

### POSITION (θέση ακρόασης)

**SET F/R POS** (ρύθμιση μπροστινής/πίσω θέσης)

Προσομοιώνει ένα φυσικό πεδίο ήχου καθυστερώντας την έξοδο ήχου από το μπροστινό/πίσω ηχείο, ανάλογα με τη θέση σας.

**FRONT L:** Μπροστινό αριστερά

**FRONT R:** Μπροστινό δεξιά

**FRONT:** Μπροστινό κεντρικό

**ALL:** Στο κέντρο του σκάφους σας

**CUSTOM:** Η θέση ρυθμίζεται από το

App Remote

**OFF:** Δεν έχει ρυθμιστεί θέση

**ADJ POSITION\*** (ρύθμιση θέσης)

Συντονίζει τη ρύθμιση θέσης ακρόασης.

Ρυθμιζόμενο εύρος: [+3] - [CENTER] - [-3].

**SET SW POS\*** (ρύθμιση θέσης υπογούφερ)

**NEAR:** Κοντά

**NORMAL:** Normal

**FAR:** Μακριά

---

### BALANCE

Ρυθμίζει την ισορροπία του ήχου: [RIGHT-15] - [CENTER] - [LEFT-15].

---

### FADER

Ρυθμίζει το σχετικό επίπεδο: [FRONT-15] - [CENTER] - [REAR-15].

---

### DSEE (μηχανή βελτίωσης ψηφιακού ήχου)

Βελτιώνει ψηφιακά συμπιεσμένο ήχο αποκαθιστώντας υψηλές συχνότητες που έχουν χαθεί κατά τη διαδικασία συμπίεσης. Αυτή η ρύθμιση μπορεί να απομνημονευτεί για κάθε πηγή εκτός του δέκτη. Επιλέγει τη λειτουργία DSEE: [ON], [OFF].

---

### LOUDNESS

Ενισχύει τα μπάσα και τα πρίμα για καθαρό ήχο σε χαμηλή ένταση ήχου: [ON], [OFF].

---

### AAV (σύνθετη αυτόματη προσαρμογή της έντασης του ήχου)

Ρυθμίζει τη στάθμη της έντασης του ήχου αναπαραγωγής όλων των πηγών αναπαραγωγής στο βέλτιστο επίπεδο: [ON], [OFF].

---

### RB ENH (πίσω ενισχυτής μπάσων)

Η λειτουργία Rear Bass Enhancer ενισχύει τον ήχο μπάσων εφαρμόζοντας μια ρύθμιση ζωνοπερατού φίλτρου χαμηλής συχνότητας στα πίσω ηχεία. Αυτή η λειτουργία επιτρέπει στα πίσω ηχεία να λειτουργούν ως υπογούφερ, αν δεν έχει συνδεθεί κάποιο υπογούφερ. (Αυτή η ρύθμιση είναι διαθέσιμη μόνο όταν το [SW DIREC] έχει ρυθμιστεί σε [OFF].)

**RBE MODE** (λειτουργία ενίσχυσης πίσω μπάσων)

Επιλέγει τη λειτουργία ενίσχυσης των πίσω μπάσων: [1], [2], [3], [OFF].

**LPF FREQ** (χαμηλή συχνότητα ζωνοπερατού φίλτρου)

Επιλέγει τη συχνότητα αποκοπής του υπογούφερ: [50Hz], [60Hz], [80Hz], [100Hz], [120Hz].

**LPF SLOP** (κλίση ζωνοπερατού φίλτρου χαμηλής συχνότητας)

Επιλέγει την κλίση LPF: [1], [2], [3].

---

## SW DIREC (άμεση σύνδεση υπογούφερ)

Μπορείτε να χρησιμοποιήσετε το υπογούφερ χωρίς ενισχυτή τάσης όταν είναι συνδεδεμένο με το καλώδιο του πίσω ηχείου.

(Αυτή η ρύθμιση είναι διαθέσιμη μόνο όταν το [RBE MODE] έχει ρυθμιστεί σε [OFF].)

Βεβαιωθείτε ότι έχετε συνδέσει ένα υπογούφερ 4 - 8 ohm σε κάθε ένα από τα καλώδια των πίσω ηχείων. Μη συνδέετε το ηχείο με το καλώδιο του άλλου πίσω ηχείου.

### SW MODE (λειτουργία υπογούφερ)

Επιλέγει τη λειτουργία του υπογούφερ: [1], [2], [3], [OFF].

### SW PHASE (φάση υπογούφερ)

Επιλέγει τη φάση του υπογούφερ: [NORM], [REV].

### SW POS\* (θέση υπογούφερ)

Επιλέγει τη θέση του υπογούφερ: [NEAR], [NORMAL], [FAR].

### LPF FREQ (χαμηλή συχνότητα ζωνοπερατού φίλτρου)

Επιλέγει τη συχνότητα αποκοπής του υπογούφερ: [50Hz], [60Hz], [80Hz], [100Hz], [120Hz].

### LPF SLOP (κλίση ζωνοπερατού φίλτρου χαμηλής συχνότητας)

Επιλέγει την κλίση LPF: [1], [2], [3].

---

## S.WOOFER (υπογούφερ)

### SW LEVEL (επίπεδο υπογούφερ)

Ρυθμίζει το επίπεδο της έντασης ήχου του υπογούφερ:

[+10 dB] - [0 dB] - [-10 dB].

(εμφανίζεται η ένδειξη [ATT] στη χαμηλότερη ρύθμιση.)

### SW PHASE (φάση υπογούφερ)

Επιλέγει τη φάση του υπογούφερ: [NORM], [REV].

### SW POS\* (θέση υπογούφερ)

Επιλέγει τη θέση του υπογούφερ: [NEAR], [NORMAL], [FAR].

### LPF FREQ (χαμηλή συχνότητα ζωνοπερατού φίλτρου)

Επιλέγει τη συχνότητα αποκοπής του υπογούφερ: [50Hz], [60Hz], [80Hz], [100Hz], [120Hz].

### LPF SLOP (κλίση ζωνοπερατού φίλτρου χαμηλής συχνότητας)

Επιλέγει την κλίση LPF: [1], [2], [3].

---

## HPF (υψηλό ζωνοπερατό φίλτρο)

### HPF FREQ (υψηλή συχνότητα ζωνοπερατού φίλτρου)

Επιλέγει τη συχνότητα αποκοπής του μπροστινού/πίσω ηχείου: [OFF], [50Hz], [60Hz], [80Hz], [100Hz], [120Hz].

### HPF SLOP (κλίση ζωνοπερατού φίλτρου υψηλής συχνότητας)

Επιλέγει την κλίση HPF (αποτελεσματικό μόνο όταν το [HPF FREQ] είναι ρυθμισμένο σε άλλη τιμή πέραν της [OFF]): [1], [2], [3].

---

## AUX VOL (επίπεδο έντασης ήχου AUX)

Ρυθμίζει το επίπεδο έντασης ήχου κάθε συνδεδεμένης δευτερεύουσας συσκευής: [+18 dB] - [0 dB] - [-8 dB].

Η ρύθμιση αυτή ακυρώνει την ανάγκη προσαρμογής της έντασης του ήχου μεταξύ πηγών.

---

## BTA VOL (επίπεδο έντασης ήχου BLUETOOTH)

Ρυθμίζει το επίπεδο έντασης ήχου κάθε συνδεδεμένης συσκευής BLUETOOTH: [+6 dB] - [0 dB] - [-6 dB].

Η ρύθμιση αυτή ακυρώνει την ανάγκη προσαρμογής της έντασης του ήχου μεταξύ πηγών.

\* Δεν εμφανίζεται όταν το [SET F/R POS] είναι ρυθμισμένο στο [OFF].

---

# Ρύθμιση DISPLAY

---

## DEMO (επίδειξη)

Ενεργοποιεί τη λειτουργία επίδειξης: [ON], [OFF].

---

## DIMMER

Αλλάζει τη φωτεινότητα της οθόνης.

### AT (αυτόματο)

Σκοτεινάζει την οθόνη αυτόματα όταν ανάβετε τα φώτα. (Διαθέσιμο μόνο όταν είναι συνδεδεμένο το καλώδιο ελέγχου φωτισμού.)

### ON

Σκοτεινάζει την οθόνη.

### OFF

Απενεργοποιεί το ροοστάτη.

---

## ILLUM (Φωτισμός)

Αλλάζει το χρώμα του φωτισμού: [1], [2].

---

## AUTO SCR (αυτόματη κύλιση)

Εκτελεί αυτόματη κύλιση μεγάλων στοιχείων: [ON], [OFF].

---

## Ρύθμιση BT (BLUETOOTH)

**PAIRING** (σελίδα 8)

**PHONEBOOK** (σελίδα 16)

**REDIAL** (σελίδα 16)

**RECENT CALL** (σελίδα 16)

**VOICE DIAL** (σελίδα 17)

**DIAL NUMBER** (σελίδα 16)

### RINGTONES

Επιλέγει εάν το σήμα κλήσης θα αναπαραχθεί από τη μονάδα ή το συνδεδεμένο κινητό τηλέφωνο: [1] (η μονάδα), [2] (κινητό τηλέφωνο).

### AUTO ANS (αυτόματη απάντηση)

Ρυθμίζει τη μονάδα να απαντάει αυτόματα σε μια εισερχόμενη κλήση: [OFF], [1] (περίπου σε 3 δευτερόλεπτα), [2] (περίπου σε 10 δευτερόλεπτα).

### AUTO PAIRING

Εκκινεί αυτόματα τη σύζευξη BLUETOOTH όταν είναι συνδεδεμένη συσκευή iOS έκδοσης 5.0 ή μεταγενέστερης μέσω USB: [ON], [OFF].

### BT SIGNAL (σήμα BLUETOOTH) (σελίδα 8)

Ενεργοποιεί τη λειτουργία BLUETOOTH: [ON], [OFF].

### BT INIT (αρχικοποίηση BLUETOOTH)

Αρχικοποιεί όλες τις ρυθμίσεις που σχετίζονται με το BLUETOOTH (πληροφορίες σύζευξης, προκαθορισμένος αριθμός, πληροφορίες συσκευής, κ.λπ.). Όταν απορρίπτετε τη μονάδα, αρχικοποιήστε όλες τις ρυθμίσεις. (Διαθέσιμο μόνο όταν είναι απενεργοποιημένη η μονάδα.)

## Ρύθμιση APP REM (App Remote)

Εδραιώστε και τερματίστε τη λειτουργία App Remote (σύνδεση).

## Πρόσθετες πληροφορίες

### Προφυλάξεις

- Κρυστώτε τη μονάδα εκ των προτέρων, εάν το σκάφος σας ήταν αγκυροβολημένο απευθείας στον ήλιο.
- Μην αφήνετε την πρόσοψη ή συσκευές ήχου που έχετε φέρει μέσα στο σκάφος διαφορετικά μπορεί να προκληθεί δυσλειτουργία λόγω υψηλής θερμοκρασίας στο άμεσο ηλιακό φως.
- Ηλεκτρική κεραία εκτείνεται αυτόματα.

### Συμπύκνωση υγρασίας

Εάν σημειωθεί συμπύκνωση υγρασίας εντός της μονάδας, αφαιρέστε τον δίσκο και περιμένετε περίπου μία ώρα για να στεγνώσει. Διαφορετικά, η μονάδα δεν θα λειτουργεί σωστά.

### Για να διατηρήσετε υψηλή ποιότητα ήχου

Μη ρίχνετε υγρά πάνω στη μονάδα ή τους δίσκους.

### Σημειώσεις για τους δίσκους

- Μην αφήνετε τους δίσκους εκτεθειμένους απευθείας στο ηλιακό φως ή σε πηγές θερμότητας, όπως αγωγούς θερμού αέρα και μην τους αφήνετε σε αγκυροβολημένο σκάφος σε απευθείας επαφή με το ηλιακό φως.
- Πριν από την αναπαραγωγή, σκουπίστε τους δίσκους με ένα ύφασμα καθαρισμού από το κέντρο προς τα έξω. Μην χρησιμοποιείτε διαλυτικά όπως βενζίνη, αραιωτικό, καθαριστικά του εμπορίου.
- Αυτή η μονάδα έχει σχεδιαστεί για την αναπαραγωγή δίσκων που συμμορφώνονται με το πρότυπο Compact Disc (CD). Οι δίσκοι DualDisc και ορισμένοι δίσκοι μουσικής που έχουν κωδικοποιηθεί με τεχνολογίες προστασίας πνευματικών δικαιωμάτων δεν συμμορφώνονται με το πρότυπο Compact Disc (CD) και, κατά συνέπεια, αυτοί οι δίσκοι δεν μπορούν να αναπαραχθούν με αυτή τη μονάδα.
- Δίσκοι ΧΩΡΙΣ δυνατότητα αναπαραγωγής από αυτήν τη μονάδα
  - Δίσκοι με ετικέτες, αυτοκόλλητα ή σελοτέιπ ή χαρτί κολλημένο επάνω τους. Η ενέργεια αυτή ενδέχεται να προκαλέσει δυσλειτουργία ή μπορεί να καταστρέψει τον δίσκο.
  - Δίσκοι με μη τυπικά σχήματα (π.χ. σε σχήμα καρδιάς, τετραγώνου, αστεριού). Η απόπειρα αυτή ενδέχεται να προκαλέσει βλάβη στη μονάδα.
  - Δίσκοι 8 cm (3 1/4 in).



## Σημειώσεις σχετικά με τους δίσκους CD-R/CD-RW

- Ο μέγιστος αριθμός: (μόνο CD-R/CD-RW)
  - φάκελοι (άλμπουμ): 150 (συμπεριλαμβανομένου του ριζικού φακέλου)
  - αρχεία (κομμάτια) και φάκελοι: 300 (μπορεί να είναι λιγότεροι των 300 εάν τα ονόματα των φακέλων/αρχείων περιέχουν πολλούς χαρακτήρες)
  - οι εμφανιζόμενοι χαρακτήρες για ένα όνομα φακέλου/αρχείου: 32 (Joliet)/64 (Romeo)
- Εάν ο δίσκος με πολλαπλές περιόδους λειτουργίας αρχίζει με μια περίοδο λειτουργίας CD-DA, αναγνωρίζεται ως δίσκος CD-DA και οι άλλες περιόδοι λειτουργίας δεν αναπαράγονται.
- Δίσκοι ΧΩΡΙΣ δυνατότητα αναπαραγωγής από αυτήν τη μονάδα
  - CD-R/CD-RW κακής ποιότητας εγγραφής.
  - CD-R/CD-RW εγγεγραμμένο σε μη συμβατή συσκευή εγγραφής.
  - CD-R/CD-RW οι οποίοι δεν έχουν οριστικοποιηθεί σωστά.
  - CD-R/CD-RW εκτός από τους εγγεγραμμένους δίσκους σε μορφή CD μουσικής ή μορφή MP3, οι οποίοι συμμορφώνονται με τα πρότυπα ISO9660 Level 1/Level 2, Joliet/Romeo ή πολλαπλών περιόδων λειτουργίας.

## Σειρά αναπαραγωγής αρχείων MP3/WMA

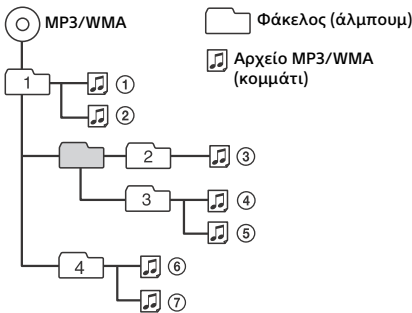

## Σχετικά με το iPod

- Μπορείτε να συνδεθείτε στα ακόλουθα μοντέλα iPod. Ενημερώστε τις συσκευές iPod σας με την τελευταία έκδοση του λογισμικού πριν τη χρήση.

Συμβατά μοντέλα iPhone/iPod

Συμβατό μοντέλο	USB
iPhone 5	○
iPhone 4S	○
iPhone 4	○
iPhone 3GS	○
iPhone 3G	○
iPod touch (5ης γενιάς)	○
iPod touch (4ης γενιάς)	○
iPod touch (3ης γενιάς)	○
iPod touch (2ης γενιάς)	○
iPod classic	○
iPod nano (7ης γενιάς)	○
iPod nano (6ης γενιάς)	○
iPod nano (5ης γενιάς)	○
iPod nano (4ης γενιάς)	○
iPod nano (3ης γενιάς)	○

- Οι ενδείξεις «Made for iPod» και «Made for iPhone» σημαίνουν ότι ένα ηλεκτρονικό εξάρτημα έχει σχεδιαστεί ώστε να συνδέεται ειδικά με iPod ή iPhone αντίστοιχα και έχει πιστοποιηθεί από τον κατασκευαστή ότι ανταποκρίνεται στα πρότυπα απόδοσης της Apple. Η Apple δεν ευθύνεται για τη λειτουργία αυτής της συσκευής ή για τη συμμόρφωσή της με τα πρότυπα ασφαλείας και τους κανονισμούς. Σημειώνεται ότι η χρήση αυτού του προαιρετικού εξαρτήματος με iPod ή iPhone ενδέχεται να επηρεάσει την ασύρματη απόδοση.

## Σχετικά με τη λειτουργία BLUETOOTH

Τι είναι η τεχνολογία BLUETOOTH;

- Η ασύρματη τεχνολογία BLUETOOTH είναι μια ασύρματη τεχνολογία βραχέος εύρους που επιτρέπει την ασύρματη μετάδοση δεδομένων ανάμεσα σε ψηφιακές συσκευές, όπως ένα κινητό τηλέφωνο και ακουστικά. Η ασύρματη τεχνολογία BLUETOOTH λειτουργεί εντός ενός εύρους περίπου 10 m. Η σύνδεση δύο συσκευών είναι συνήθης, αλλά ορισμένες συσκευές μπορούν να συνδεθούν με πολλαπλές συσκευές ταυτόχρονα.



- Δεν χρειάζεται να χρησιμοποιήσετε ένα καλώδιο για σύνδεση αφού η τεχνολογία BLUETOOTH είναι μια ασύρματη τεχνολογία, ούτε χρειάζεται οι συσκευές να είναι τοποθετημένες η μία απέναντι στην άλλη, όπως στην περίπτωση της τεχνολογίας υπέρυθρων. Για παράδειγμα, μπορείτε να χρησιμοποιήσετε μια τέτοια συσκευή στην τσάντα ή την τσέπη σας.
- Η τεχνολογία BLUETOOTH είναι ένα διεθνές πρότυπο που υποστηρίζεται από εκατομμύρια εταιρείες ανά τον κόσμο και εφαρμόζεται από διάφορες εταιρείες παγκοσμίως.

### Σχετικά με την επικοινωνία BLUETOOTH

- Η ασύρματη τεχνολογία BLUETOOTH λειτουργεί εντός ενός εύρους περίπου 10 m. Το μέγιστο εύρος επικοινωνίας μπορεί να ποικίλει ανάλογα με τα εμπόδια (πρόσωπο, μέταλλο, τοίχος κ.λπ.) ή το ηλεκτρομαγνητικό περιβάλλον.
- Οι ακόλουθες συνθήκες μπορεί να επηρεάσουν την ευαισθησία της επικοινωνίας BLUETOOTH.
  - Υπάρχει ένα εμπόδιο, όπως ένας άνθρωπος, μέταλλο ή τοίχος ανάμεσα σε αυτήν τη μονάδα και τη συσκευή BLUETOOTH.
  - Μια συσκευή που χρησιμοποιεί συχνότητα 2,4 GHz, όπως μια ασύρματη συσκευή LAN, ασύρματο τηλέφωνο ή φούρνος μικροκυμάτων βρίσκεται σε χρήση κοντά σε αυτήν τη μονάδα.
- Επειδή οι συσκευές BLUETOOTH και το ασύρματο δίκτυο LAN (IEEE802.11b/g/n/ac) χρησιμοποιούν την ίδια συχνότητα, ενδέχεται να παρουσιαστεί παρεμβολή μικροκυμάτων και να έχει ως αποτέλεσμα μείωση της ταχύτητας επικοινωνίας, θόρυβο ή μη έγκυρη σύνδεση αν αυτή η μονάδα χρησιμοποιείται κοντά σε συσκευή με ασύρματο δίκτυο LAN. Σε μια τέτοια περίπτωση, κάντε τα ακόλουθα.
  - Χρησιμοποιήστε αυτήν τη μονάδα σε απόσταση τουλάχιστον 10 μέτρων από τη συσκευή ασύρματου δικτύου LAN.
  - Εάν αυτή η μονάδα χρησιμοποιείται εντός 10 m από μια ασύρματη συσκευή LAN, απενεργοποιήστε την ασύρματη συσκευή LAN.
  - Εγκαταστήστε αυτήν τη μονάδα και τη συσκευή BLUETOOTH όσο πιο κοντά μεταξύ τους όσο γίνεται.
- Τα μικροκύματα που εκπέμπονται από μια συσκευή BLUETOOTH μπορεί να επηρεάσουν τη λειτουργία ηλεκτρονικών ιατρικών συσκευών. Σβήστε αυτή τη μονάδα και άλλες συσκευές BLUETOOTH στις ακόλουθες θέσεις, καθώς μπορεί να προκληθεί ατύχημα.
  - όπου υπάρχει παρουσία εύφλεκτου αερίου, σε νοσοκομεία, τρένο, αεροπλάνο ή βενζινάδικο
  - κοντά σε αυτόματες θύρες ή συναγερμό πυροπροστασίας

- Αυτή η μονάδα υποστηρίζει δυνατότητες ασφάλειας που συμμορφώνονται με το πρότυπο BLUETOOTH για να παρέχουν μια ασφαλή σύνδεση όταν χρησιμοποιείται η ασύρματη τεχνολογία BLUETOOTH, αλλά η ασφάλεια μπορεί να μην είναι αρκετή ανάλογα με το περιβάλλον. Να προσέχετε όταν επικοινωνείτε χρησιμοποιώντας ασύρματη τεχνολογία BLUETOOTH.
- Δεν αναλαμβάνουμε οποιαδήποτε ευθύνη για τη διαρροή πληροφοριών κατά την επικοινωνία BLUETOOTH.
- Η σύνδεση με όλες τις συσκευές BLUETOOTH δεν είναι εγγυημένη.
  - Απαιτείται μια συσκευή που να διαθέτει τη λειτουργία BLUETOOTH για τη συμμόρφωση με το πρότυπο BLUETOOTH που ορίζεται από την BLUETOOTH SIG, και για έλεγχο ταυτότητας.
  - Ακόμη κι αν η συνδεδεμένη συσκευή συμμορφώνεται με το πρότυπο BLUETOOTH που αναφέρθηκε παραπάνω, ορισμένες συσκευές ενδέχεται να μην συνδεθούν ή να μη λειτουργήσουν σωστά, ανάλογα με τις δυνατότητες ή τις προδιαγραφές της συσκευής.
  - Ενώ μιλάτε στο τηλέφωνο hands free, μπορεί να σημειωθεί θόρυβος, ανάλογα με τη συσκευή ή το περιβάλλον επικοινωνίας.
- Ανάλογα με τη συσκευή προς σύνδεση, μπορεί να απαιτείται κάποιο χρόνο για να ξεκινήσει η επικοινωνία.

### Άλλες περιπτώσεις

- Η χρήση της συσκευής BLUETOOTH μπορεί να μη λειτουργήσει σε κινητά τηλέφωνα, ανάλογα με τις συνθήκες ραδιοκυμάτων και την τοποθεσία όπου χρησιμοποιείται ο εξοπλισμός.
- Εάν νιώσετε αδιαθεσία μετά τη χρήση της συσκευής BLUETOOTH, σταματήστε να χρησιμοποιείτε τη συσκευή BLUETOOTH αμέσως. Εάν το πρόβλημα παραμένει, επικοινωνήστε με τον πλησιέστερο αντιπρόσωπο της Sony.

Αν έχετε απορίες ή αντιμετωπίζετε προβλήματα με τη μονάδα σας, τα οποία δεν καλύπτονται σε αυτό το εγχειρίδιο, επικοινωνήστε με τον πλησιέστερο αντιπρόσωπο της Sony.

## Συντήρηση

### Αντικατάσταση της μπαταρίας λιθίου του τηλεχειριστηρίου

Όταν η μπαταρία εξασθενεί, η εμβέλεια του τηλεχειριστηρίου γίνεται μικρότερη. Αντικαταστήστε την μπαταρία με μια νέα μπαταρία λιθίου CR2025. Η χρήση οποιασδήποτε άλλης μπαταρίας μπορεί να προκαλέσει κίνδυνο πυρκαγιάς ή έκρηξης.

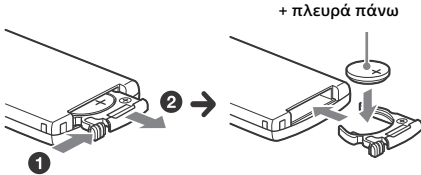

#### Σημειώσεις για την μπαταρία λιθίου

- Κρατήστε τη μπαταρία λιθίου μακριά από παιδιά. Σε περίπτωση κατάποσης της μπαταρίας, συμβουλευθείτε αμέσως έναν γιατρό.
- Σκουπίστε την μπαταρία με ένα στεγνό πανί για να εξασφαλίσετε καλή επαφή.
- Φροντίστε να τηρήσετε τη σωστή κατεύθυνση των πόλων κατά την εγκατάσταση της μπαταρίας.
- Μην πιάνετε την μπαταρία με μεταλλική τσιμπίδα γιατί μπορεί να προκαλέσετε βραχυκύκλωμα.

#### ΠΡΟΕΙΔΟΠΟΙΗΣΗ

Η μπαταρία μπορεί να εκραγεί εάν δεν τη χειριστείτε σωστά. Μην επαναφορτίζετε, αποσυναρμολογείτε ή απορρίπτετε στη φωτιά.

### Καθαρισμός των υποδοχών

Η μονάδα ενδέχεται να μη λειτουργεί σωστά εάν οι υποδοχές ανάμεσα στη μονάδα και την πρόσοψη δεν είναι καθαρές. Για να αποτραπεί αυτό, αφαιρέστε την πρόσοψη (σελίδα 7) και καθαρίστε τις υποδοχές με μια μπατονέτα. Μην εφαρμόζετε πολλή δύναμη. Διαφορετικά, οι υποδοχές μπορεί να καταστραφούν.

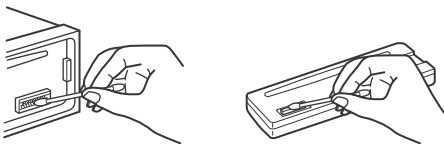

#### Σημειώσεις

- Για ασφάλεια, απενεργοποιήστε το διακόπτη ανάφλεξης προτού καθαρίσετε τις υποδοχές και αφαιρέσετε το κλειδί από το διακόπτη ανάφλεξης.
- Ποτέ μην αγγίζετε τις υποδοχές απευθείας με τα δάχτυλά σας ή με οποιαδήποτε μεταλλική συσκευή.

## Τεχνικά χαρακτηριστικά

### Τμήμα δέκτη

#### FM

Εύρος συντονισμού:

87,5 MHz – 108,0 MHz (στο βήμα 50 kHz)

87,5 MHz – 108,0 MHz (στο βήμα 100 kHz)

87,5 – 107,9 MHz (στο βήμα 200 kHz)

Ακροδέκτης κεραίας:

Υποδοχή εξωτερικής κεραίας

Ενδιάμεση συχνότητα: 25 kHz

Χρήσιμη ευαισθησία: 8 dBf

Εκλεκτικότητα: 75 dB στα 400 kHz

Λόγος σήματος προς θόρυβο: 80 dB (στέρεο)

Διαχωρισμός: 50 dB στα 1 kHz

Απόκριση συχνότητας: 20 – 15.000 Hz

#### AM

Εύρος συντονισμού:

531 – 1.602 kHz (στο βήμα 9 kHz)

530 – 1.710 kHz (στο βήμα 10 kHz)

Βήμα συντονισμού AM:

9 kHz/10 kHz που μεταβάται

Ακροδέκτης κεραίας:

Υποδοχή εξωτερικής κεραίας

Ενδιάμεση συχνότητα:

9.124,5 kHz ή 9.115,5 kHz/4,5 kHz

(στο βήμα 9 kHz)

9.115 kHz ή 9.125 kHz/5 kHz (στο βήμα 10 kHz)

Ευαισθησία: 26 μV

### Τμήμα συσκευής αναπαραγωγής CD

Λόγος σήματος προς θόρυβο: 120 dB

Απόκριση συχνότητας: 10 – 20.000 Hz

Φαινόμενο διακύμανσης ταχύτητας:

Κάτω από μετρήσιμο όριο

Αντίστοιχος κωδικοποιητής: MP3 (.mp3) και

WMA (.wma)

### Τμήμα συσκευής αναπαραγωγής USB

Διασύνδεση: USB (Υψηλή ταχύτητα)

Μέγιστο ρεύμα: 1 A (εμπρός), 2.1 A (πίσω)

Ο μέγιστος αριθμός αναγνωρίσιμων κομματιών: 10.000

Αντίστοιχος κωδικοποιητής:

MP3 (.mp3), WMA (.wma) και WAV (.wav)

### Ασύρματη επικοινωνία

Σύστημα επικοινωνίας:

BLUETOOTH, τυπικής έκδοσης 3.1

Έξοδος:

BLUETOOTH τυπικής κατηγορίας ισχύος 2 (Max. +4 dBm)

Μέγιστο εύρος επικοινωνίας:

Εμβέλεια περίπου 10 m\*1

Ζώνη συχνότητων:

Ζώνη 2,4 GHz (2,4000 – 2,4835 GHz)

Μέθοδος διαμόρφωσης: FHSS

## Συμβατά προφίλ BLUETOOTH \*2:

- A2DP (Σύνθετο προφίλ διανομής ήχου) 1.3
- AVRCP (Προφίλ τηλεχειριστηρίου ήχου βίντεο) 1.5
- HFP (Προφίλ Handsfree) 1.6
- PBAP (προφίλ πρόσβασης σε τηλεφωνικό κατάλογο)
- SPP (Προφίλ Σειριακής Θύρας)
- MAP (προφίλ πρόσβασης σε μηνύματα)
- HID (Προφίλ συσκευής ανθρώπινης διασύνδεσης)

- \*1 Το πραγματικό εύρος διαφέρει ανάλογα με παράγοντες όπως εμπόδια ανάμεσα σε συσκευές, μαγνητικά πεδία γύρω από φούρνο μικροκυμάτων, στατικό ηλεκτρισμό, ευαισθησία λήψης, απόδοση κεραίας, λειτουργικό σύστημα, εφαρμογή λογισμικού κ.λπ.
- \*2 Τα συνηθισμένα προφίλ BLUETOOTH επισημαίνονται το σκοπό της επικοινωνίας BLUETOOTH μεταξύ συσκευών.

## Τμήμα ενισχυτή ισχύος

Έξοδος: Έξοδοι ηχείων

Σύνθετη αντίσταση ηχείων: 4 – 8 Ω

Μέγιστη ισχύς εξόδου: 55 W × 4 (στα 4 Ω)

## Γενικά

Έξοδοι:

- Ακροδέκτης εξόδων ήχου (εμπρός, πίσω, υπό)
- Ακροδέκτης ελέγχου ηλεκτρικής κεραίας/ ενισχυτή ισχύος (REM OUT)

Είσοδοι:

- Ακροδέκτης εισόδου SiriusXM (Μόνο ΗΠΑ/ Καναδά)
- Ακροδέκτης εισόδου τηλεχειριστηρίου
- Ακροδέκτης εισόδου κεραίας
- Ακροδέκτης εισόδου MIC
- Βύσμα εισόδου AUX (στερεοφωνικό μίνι βύσμα)
- Θύρα USB: εμπρός, πίσω

Απαιτήσεις ισχύος:

- Μπαταρία σκάφους 12 V DC (αρνητική γείωση)

Διαστάσεις:

- Περίπου 178 mm × 50 mm × 177 mm (π/υ/β)

Διαστάσεις στερέωσης:

- Περίπου 182 mm × 53 mm × 160 mm (π/υ/β)

Βάρος: Περίπου 1,2 kg

Περιεχόμενα συσκευασίας:

- Κύρια μονάδα (1)
- Τηλεχειριστήριο (1): RM-X231
- Μικρόφωνο (1)
- Εξαρτήματα για εγκατάσταση και συνδέσεις (1 σετ)

Προαιρετικά παρελκόμενα/εξοπλισμός\*:

- Δέκτης οχήματος SiriusXM: SXV100
- Θαλάσσιο τηλεχειριστήριο: RM-X11M

- \* Τα παρελκόμενα/εξοπλισμός εκτός από το θαλάσσιο τηλεχειριστήριο RM-X11M δεν είναι αδιάβροχα. Μην τα εκθέτετε σε νερό.

Ο αντιπρόσωπός σας μπορεί να μην διαθέτει κάποια από τα παρελκόμενα που αναφέρονται ανωτέρω. Απευθυνθείτε στον αντιπρόσωπο για λεπτομερείς πληροφορίες.

Η σχεδίαση και τα τεχνικά χαρακτηριστικά υπόκεινται σε αλλαγές χωρίς προειδοποίηση.

## Πνευματικά δικαιώματα

**(SiriusXM)**  
READY

Ο Δέκτης Οχήματος Σύνδεσης SiriusXM και η Συνδρομή πωλούνται χωριστά.  
[www.siriusxm.com](http://www.siriusxm.com)

Οι ονομασίες Sirius, XM και όλες οι σχετικές σημάνσεις και λογότυπα είναι εμπορικά σήματα της Sirius XM Radio Inc. Με την επιφύλαξη παντός δικαιώματος.

Το λεκτικό σήμα και τα λογότυπα Bluetooth® είναι σήματα κατατεθέντα ιδιοκτησίας της Bluetooth SIG, Inc. και οποιαδήποτε χρήση αυτών των σημάτων από την Sony Corporation πραγματοποιείται στα πλαίσια σχετικής άδειας. Άλλα εμπορικά σήματα και εμπορικές ονομασίες ανήκουν στους αντίστοιχους ιδιοκτήτες τους.

Το Σήμα N είναι εμπορικό σήμα ή σήμα κατατεθέν της NFC Forum, Inc. στις Η.Π.Α. και άλλες χώρες.

Η ονομασία Windows Media είναι κατοχυρωμένο εμπορικό σήμα ή εμπορικό σήμα της Microsoft Corporation στις Η.Π.Α. ή/και σε άλλες χώρες.

Το προϊόν αυτό προστατεύεται από ορισμένες τεχνολογίες δικαιωμάτων πνευματικής ιδιοκτησίας της Microsoft Corporation. Η χρήση ή η διανομή αυτής της τεχνολογίας εκτός του προϊόντος αυτού απαγορεύεται χωρίς άδεια χρήσης από τη Microsoft ή μιας εξουσιοδοτημένης θυγατρικής εταιρείας Microsoft.

Τα iPhone, iPod, iPod classic, iPod nano και iPod είναι εμπορικά σήματα της Apple Inc., κατατεθειμένα στις Η.Π.Α και σε άλλες χώρες. Το App Store είναι σήμα υπηρεσίας της Apple Inc.

Η τεχνολογία και τα διπλώματα ευρεσιτεχνίας της κωδικοποίησης ήχου MPEG Layer-3 παρέχονται κατόπιν αδείας των Fraunhofer IIS και Thomson.

Η ονομασία Pandora, το λογότυπο Pandora και η παρουσίαση Pandora είναι εμπορικά σήματα ή κατοχυρωμένα εμπορικά σήματα της Pandora Media, Inc., και χρησιμοποιούνται με άδεια χρήσης.

Τα Google, Google Play και Android είναι εμπορικά σήματα της Google Inc.

Το BlackBerry® αποτελεί ιδιοκτησία της Research In Motion Limited και είναι κατοχυρωμένο ή/και χρησιμοποιείται στις Η.Π.Α. και σε χώρες ανά τον κόσμο. Χρησιμοποιείται κατόπιν αδείας από την Research In Motion Limited.

---

## Αντιμετώπιση προβλημάτων

Ο ακόλουθος κατάλογος ελέγχου θα σας βοηθήσει να διορθώσετε προβλήματα που μπορεί να αντιμετωπίζετε με τη μονάδα σας. Προτού διαβάσετε τον παρακάτω κατάλογο ελέγχου, ελέγξτε τη σύνδεση και τις διαδικασίες λειτουργίας.

Για λεπτομέρειες για τη χρήση της ασφάλειας και την αφαίρεση της μονάδας από το ταμπλό, ανατρέξτε στο εγχειρίδιο εγκατάστασης/συνδέσεων που παρέχεται με αυτήν τη μονάδα. Εάν το πρόβλημα δεν λυθεί, επισκεφτείτε την τοποθεσία υποστήριξης πελατών στο οπισθόφυλλο.

---

### Γενικά

#### Δεν παρέχεται ρεύμα στη μονάδα.

- Εάν η μονάδα είναι απενεργοποιημένη και η οθόνη εξαφανιστεί, η μονάδα δεν μπορεί να λειτουργήσει με το τηλεχειριστήριο.
  - Ενεργοποιήστε τη μονάδα.

---

#### Δεν εκπέμπεται ήχος.

- Η θέση του ελέγχου (εξασθενητή) [FADER] δεν είναι ρυθμισμένη για ένα σύστημα 2 ηχείων.

---

#### Δεν παράγεται χαρακτηριστικός ήχος.

- Είναι συνδεδεμένος προαιρετικός ενισχυτής ισχύος και δεν χρησιμοποιείτε τον ενσωματωμένο ενισχυτή.

---

#### Τα περιεχόμενα της μνήμης έχουν διαγραφεί.

- Το καλώδιο τροφοδοσίας ή η μπαταρία έχει αποσυνδεθεί ή δεν έχει συνδεθεί σωστά.

---

#### Οι αποθηκευμένοι σταθμοί και η σωστή ώρα έχουν διαγραφεί.

##### Η ασφάλεια κήκε.

#### Ακούγεται ένας θόρυβος όταν αλλάζει θέση το κλειδί στην ανάφλεξη.

- Τα καλώδια δεν είναι σωστά αντιστοιχισμένα με το παρελκόμενο υποδοχής ρεύματος του σκάφους.

---

#### Στη διάρκεια της αναπαραγωγής ή λήψης, ξεκινά η λειτουργία επίδειξης.

- Εάν δεν εκτελεστεί κανένας χειρισμός για 5 λεπτά με το [DEMO-ON] ρυθμισμένο, ξεκινά η λειτουργία επίδειξης.
  - Ορίστε το [DEMO-OFF] (σελίδα 22).

---

#### Η οθόνη εξαφανίζεται από/δεν εμφανίζεται στο παράθυρο της οθόνης.

- Ο ροοστάτης έχει τεθεί στο [DIM-ON] (σελίδα 22).
- Αν πατήσετε το OFF παρατεταμένα, η οθόνη θα εξαφανιστεί.
  - Πατήστε το OFF στη μονάδα έως ότου εμφανιστεί η οθόνη.
- Οι υποδοχές είναι βρώμικες (σελίδα 26).

---

#### Τα κουμπιά λειτουργίας δεν λειτουργούν. Ο δίσκος δεν εξέρχεται.

- Πατήστε το PTY/CAT και το  (πίσω)/MODE για περισσότερα από 2 δευτερόλεπτα, για να επαναφέρετε τη μονάδα. Τα περιεχόμενα που είναι αποθηκευμένα στη μνήμη διαγράφονται. Για την ασφάλειά σας, μην επαναφέρετε τη μονάδα ενώ οδηγείτε.

---

### Λήψη ραδιοφώνου

#### Δεν είναι δυνατή η λήψη σταθμών

#### Ο ήχος παρεμποδίζεται από θορύβους.

- Η σύνδεση δεν είναι σωστή.
  - Εάν το σκάφος σας έχει ενσωματωμένη κεραία ραδιοφώνου στο πίσω/πλαϊνό τζάμι, συνδέστε ένα καλώδιο REM OUT (ριγωτό μπλε/άσπρο) ή παρελκόμενο καλώδιο τροφοδοσίας (κόκκινο) στο καλώδιο τροφοδοσίας του ενισχυτή κεραίας σκάφους.
  - Ελέγξτε τη σύνδεση της κεραίας του σκάφους.
  - Εάν η αυτόματη κεραία δεν επεκτείνεται, ελέγξτε τη σύνδεση του καλωδίου ελέγχου της ηλεκτρικής κεραίας.
- Η ρύθμιση του βήματος συντονισμού έχει διαγραφεί.
  - Ρυθμίστε το βήμα συντονισμού ξανά (σελίδα 7).

---

#### Ο προσυντονισμός δεν είναι δυνατός.

- Το σήμα μετάδοσης είναι πολύ αδύναμο.

---

### RDS

#### Θόνοις PTY [- - - - -].

- Ο τρέχων σταθμός δεν είναι σταθμός RDS.
- Δεν έχουν ληφθεί δεδομένα RDS.
- Ο σταθμός δεν προσδιορίζει τον τύπο προγράμματος.

## Αναπαραγωγή δίσκων CD

### Ο δίσκος δεν αναπαράγεται.

- Ελαττωματικός ή βρώμικος δίσκος.
- Το CD-R/CD-RW δεν είναι για ακουστική χρήση (σελίδα 24).

### Δεν είναι δυνατή η αναπαραγωγή αρχείων MP3/WMA.

- Ο δίσκος είναι ασύμβατος με τη μορφή και την έκδοση MP3/WMA. Για λεπτομέρειες για τους δίσκους και τις μορφές με δυνατότητα αναπαραγωγής, επισκεφτείτε την τοποθεσία υποστήριξης πελατών.

### Τα αρχεία MP3/WMA χρειάζονται περισσότερο χρόνο για να αναπαραχθούν σε σχέση με άλλα.

- Οι ακόλουθοι δίσκοι χρειάζονται περισσότερο χρόνο για την έναρξη της αναπαραγωγής.
  - Ένας δίσκος εγγεγραμμένος με περίπλοκη δενδρική δομή.
  - Ένας δίσκος εγγεγραμμένος με πολλαπλές περιόδους λειτουργίας.
  - Ένας δίσκος στον οποίο μπορούν να προστεθούν δεδομένα.

### Ο ήχος διακόπτεται.

- Ελαττωματικός ή βρώμικος δίσκος.

## Αναπαραγωγή USB

### Δεν μπορείτε να αναπαράγετε στοιχεία μέσω διανομέα USB.

- Η μονάδα δεν μπορεί να αναγνωρίσει συσκευές USB μέσω διανομέα USB.

### Μια συσκευή USB χρειάζεται περισσότερο χρόνο για την αναπαραγωγή της.

- Η συσκευή USB περιέχει αρχεία με περίπλοκη δενδρική δομή.

### Ο ήχος διακόπτεται.

- Ο ήχος μπορεί να διακόπτεται σε υψηλό βαθμό ροής δεδομένων άνω των 320 kbps.

### Η σύνδεση Pandora® δεν είναι εφικτή.

- Τερματίστε την εφαρμογή Pandora® στην κινητή συσκευή κι έπειτα εκκινήστε την και πάλι.

### Το όνομα της εφαρμογής δεν ταιριάζει με την πραγματική εφαρμογή στο App Remote.

- Εκκινήστε την εφαρμογή ξανά από την εφαρμογή «App Remote».

## Λειτουργία NFC

### Η σύνδεση με ένα άγγιγμα (NFC) δεν είναι δυνατή.

- Εάν το smartphone δεν ανταποκρίνεται στο άγγιγμα.
  - Ελέγξτε ότι η λειτουργία NFC του smartphone είναι ενεργή.
  - Μετακινήστε το τμήμα N-Mark του smartphone πιο κοντά στο τμήμα N-Mark σε αυτήν τη μονάδα.
  - Αν το smartphone βρίσκεται μέσα σε θήκη, αφαιρέστε την.
- Η ευαισθησία λήψης NFC εξαρτάται από τη συσκευή.
  - Εάν η σύνδεση με ένα άγγιγμα με το smartphone αποτύχει αρκετές φορές, κάντε τη σύνδεση BLUETOOTH με το χέρι.

## Λειτουργία BLUETOOTH

### Η συσκευή που συνδέεται δεν μπορεί να ανιχνεύσει αυτήν τη μονάδα.

- Προτού γίνει η σύζευξη, θέστε αυτή τη μονάδα σε κατάσταση αναμονής σύζευξης.
- Ενώ είναι συνδεδεμένη σε συσκευή BLUETOOTH, δεν είναι δυνατή η ανίχνευση της μονάδας από άλλη συσκευή.
  - Αποσυνδέστε την τρέχουσα σύνδεση και αναζητήστε αυτή τη μονάδα από άλλη συσκευή.
- Όταν γίνει η σύζευξη της συσκευής, θέστε την έξοδο σήματος BLUETOOTH στο ενεργό (σελίδα 8).

### Η σύνδεση δεν είναι δυνατή.

- Η σύνδεση ελέγχεται από τη μία πλευρά (αυτή τη μονάδα ή συσκευή BLUETOOTH), αλλά όχι και από τις δύο.
  - Συνδεθείτε σε αυτήν τη μονάδα από μια συσκευή BLUETOOTH ή το αντίστροφο.

### Το όνομα της ανιχνευμένης συσκευής δεν εμφανίζεται.

- Ανάλογα με την κατάσταση της άλλης συσκευής, μπορεί να μην είναι δυνατή η λήψη του ονόματος.

### Κανένας ήχος κλήσης.

- Ρυθμίστε την ένταση ήχου περιστρέφοντας τον επιλογέα ελέγχου ενώ λαμβάνετε μια κλήση.
- Ανάλογα με τη συσκευή που συνδέεται, ο ήχος κλήσης μπορεί να μην αποστέλλεται κανονικά.
  - Θέστε το [RINGTONE] στο [1] (σελίδα 23).
- Τα μπροστινά ηχεία δεν είναι συνδεδεμένα στη μονάδα.
  - Συνδέστε τα μπροστινά ηχεία στη μονάδα. Ο ήχος κλήσης παρέχεται μόνο από τα μπροστινά ηχεία.

---

### **Η φωνή του ομιλούντος δεν ακούγεται.**

- Τα μπροστινά ηχεία δεν είναι συνδεδεμένα στη μονάδα.
  - Συνδέστε τα μπροστινά ηχεία στη μονάδα.
- Η φωνή του ομιλούντος παρέχεται μόνο από τα μπροστινά ηχεία.

---

### **Ένας εταίρος κλήσης λέει ότι η ένταση ήχου είναι πολύ χαμηλή ή υψηλή.**

- Ρυθμίστε την ένταση ήχου ανάλογα χρησιμοποιώντας τη ρύθμιση κέρδους μικροφώνου (σελίδα 17).

---

### **Στις τηλεφωνικές ομιλίες ακούγεται ηχώ ή θόρυβος.**

- Μειώστε την ένταση του ήχου.
- Θέστε το EC/NC Mode στο [EC/NC-1] ή στο [EC/NC-2] (σελίδα 17).
- Εάν ο θόρυβος περιβάλλοντος πέρα από τον ήχο της τηλεφωνικής κλήσης είναι δυνατός, προσπαθήστε να μειώσετε αυτόν το θόρυβο. Π.χ.: Εάν ένα παράθυρο είναι ανοιχτό και ο θόρυβος κ.λπ. είναι μεγάλος, κλείστε το παράθυρο. Εάν ένα κλιματιστικό κάνει πολύ θόρυβο, χαμηλώστε το κλιματιστικό.

---

### **Το τηλέφωνο δεν έχει συνδεθεί.**

- Όταν αναπαράγεται ήχος BLUETOOTH, το τηλέφωνο δεν είναι συνδεδεμένο ακόμα κι εάν πατήσετε το CALL.
  - Συνδεθείτε από το τηλέφωνο.

---

### **Η ποιότητα ήχου του τηλεφώνου είναι κακή.**

- Η ποιότητα ήχου του τηλεφώνου εξαρτάται από τις συνθήκες λήψης του κινητού τηλεφώνου.
  - Μετακινήστε το σκάφος σας σε ένα μέρος όπου μπορείτε να ενισχύσετε το σήμα του κινητού τηλεφώνου, εάν η λήψη είναι κακή.

---

### **Η ένταση ήχου της συνδεδεμένης συσκευής ήχου είναι χαμηλή (υψηλή).**

- Το επίπεδο της έντασης ήχου θα διαφέρει ανάλογα με τη συσκευή ήχου.
  - Ρυθμίστε την ένταση ήχου της συνδεδεμένης συσκευής ήχου ή αυτής της μονάδας.

---

### **Ο ήχος διακόπτεται κατά τη διάρκεια της αναπαραγωγής μιας συσκευής ήχου BLUETOOTH.**

- Μειώστε την απόσταση ανάμεσα στη μονάδα και τη συσκευή ήχου BLUETOOTH.
- Εάν η συσκευή ήχου BLUETOOTH είναι αποθηκευμένη σε μια θήκη που διακόπτει το σήμα, αφαιρέστε τη συσκευή ήχου από τη θήκη στη διάρκεια της χρήσης.
- Αρκετές συσκευές BLUETOOTH ή άλλες συσκευές που εκπέμπουν ραδιοκύματα χρησιμοποιούνται σε μικρή απόσταση.
  - Απενεργοποιήστε τις άλλες συσκευές.
  - Αυξήστε την απόσταση από τις άλλες συσκευές.
- Ο ήχος αναπαραγωγής σταματά στιγμιαία όταν γίνεται η σύνδεση ανάμεσα στη μονάδα και το κινητό τηλέφωνο. Δεν πρόκειται για δυσλειτουργία.

---

### **Η συνδεδεμένη συσκευή ήχου BLUETOOTH δεν μπορεί να ελεγχθεί.**

- Ελέγξτε ότι η συνδεδεμένη συσκευή ήχου BLUETOOTH υποστηρίζει το AVRCP.

---

### **Ορισμένες λειτουργίες δεν λειτουργούν.**

- Ελέγξτε εάν η συνδεδεμένη συσκευή υποστηρίζει τις εν λόγω λειτουργίες.

---

### **Απαντάται μια κλήση κατά λάθος.**

- Το συνδεδεμένο τηλέφωνο έχει τεθεί να απαντά μια κλήση αυτόματα.

---

### **Η σύζευξη απέτυχε λόγω παρέλευσης του χρόνου.**

- Ανάλογα με τη συσκευή που συνδέεται, το χρονικό όριο για σύζευξη μπορεί να είναι βραχύ.
  - Προσπαθήστε να ολοκληρώσετε τη σύζευξη εντός του χρόνου.

---

### **Η λειτουργία BLUETOOTH δεν λειτουργεί.**

- Απενεργοποιήστε τη μονάδα πατώντας το OFF για πάνω από 2 δευτερόλεπτα, έπειτα ενεργοποιήστε ξανά τη μονάδα.

---

### **Δεν παρέχεται ήχος από τα ηχεία του σκάφους στη διάρκεια κλήσης handsfree.**

- Εάν ο ήχος παρέχεται από το κινητό τηλέφωνο, θέστε το κινητό τηλέφωνο να παρέχει τον ήχο από τα ηχεία του σκάφους.

---

### Η σύνδεση Pandora® δεν είναι εφικτή.

- Τερματίστε την εφαρμογή Pandora® στην κινητή συσκευή κι έπειτα εκκινήστε την και πάλι.

---

### Το όνομα της εφαρμογής δεν ταιριάζει με την πραγματική εφαρμογή στο App Remote.

- Εκκινήστε την εφαρμογή ξανά από την εφαρμογή «App Remote».

---

### Ενώ εκτελείται η εφαρμογή «App Remote» μέσω BLUETOOTH, η οθόνη εναλλάσσεται αυτόματα στο [BT AUDIO].

- Η εφαρμογή «App Remote» ή η λειτουργία BLUETOOTH έχει αποτύχει.
  - Εκτελέστε ξανά την εφαρμογή.

---

## Οθόνες/μηνύματα σφάλματος

### ERROR

- Ο δίσκος είναι βρώμικος ή έχει τοποθετηθεί ανάποδα.
  - Καθαρίστε ή τοποθετήστε σωστά τον δίσκο.
- Έχει τοποθετηθεί κενός δίσκος.
- Δεν είναι δυνατή η αναπαραγωγή του δίσκου εξαιτίας κάποιου προβλήματος.
  - Εισαγάγετε έναν άλλο δίσκο.
- Η συσκευή USB δεν αναγνωρίστηκε αυτόματα.
  - Συνδέστε την ξανά.
- Πιέστε το **▲** για να αφαιρέσετε το δίσκο.

---

### HUB NO SUPRT (δεν υποστηρίζονται οι διανομείς)

- Ο διανομέας USB δεν υποστηρίζεται σε αυτήν τη μονάδα.

---

### IPD STOP (σταμάτημα iPod)

- Αν δεν οριστεί η επανάληψη αναπαραγωγής, η αναπαραγωγή σταματά με το τελευταίο κομμάτι του άλμπουμ.
  - Η εφαρμογή μουσικής iPod/iPhone τερματίζεται.
  - Πατήστε το PAUSE για να ξεκινήσετε ξανά την αναπαραγωγή.

---

### NO DEV (καμία συσκευή)

- Το [USB] επιλέγεται ως πηγή χωρίς να είναι συνδεδεμένη κάποια συσκευή USB. Μια συσκευή USB ή ένα καλώδιο USB αποσυνδέθηκε κατά τη διάρκεια της αναπαραγωγής.
  - Φροντίστε να συνδέσετε μια συσκευή USB και ένα καλώδιο USB.

---

### NO MUSIC

- Ο δίσκος ή η συσκευή USB δεν περιέχει κάποιο αρχείο μουσικής.
  - Εισαγάγετε ένα CD μουσικής.
  - Συνδέστε μια συσκευή USB που περιέχει ένα αρχείο μουσικής.

---

### OVERLOAD

- Η συσκευή USB είναι υπερφορτωμένη.
  - Αποσυνδέστε τη συσκευή USB και, στη συνέχεια, αλλάξτε την πηγή πατώντας το SRC.
  - Η συσκευή USB έχει ελάττωμα ή έχει συνδεθεί μη υποστηριζόμενη συσκευή.

---

### PUSH EJT (εξαγωγή με πίεση)

- Ο δίσκος δεν μπορεί να εξαχθεί.
  - Πατήστε το **▲** (εξαγωγή).

---

### READ

- Η μονάδα εκτελεί ανάγνωση όλων των πληροφοριών κομματιών και άλμπουμ στον δίσκο.
  - Περιμένετε έως ότου ολοκληρωθεί η ανάγνωση και η αναπαραγωγή ξεκινήσει αυτόματα. Αυτό μπορεί να διαρκέσει πάνω από ένα λεπτό, ανάλογα με τη δομή του δίσκου.

---

### USB NO SUPRT (δεν υποστηρίζεται η χρήση USB)

- Η συνδεδεμένη συσκευή USB δεν υποστηρίζεται.
  - Για λεπτομέρειες για τη συμβατότητα της συσκευής σας USB, επισκεφτείτε την τοποθεσία υποστήριξης πελατών.

---

### [L L L L] ή [R R R R]

- Κατά τη διάρκεια της επαναφοράς ή της γρήγορης προώθησης, φτάνετε στην αρχή ή στο τέλος του δίσκου και δεν μπορείτε να προχωρήσετε.

---

### [—]

- Ο χαρακτήρας δεν μπορεί να προβληθεί.

---

## Για λειτουργία BLUETOOTH:

---

### BT BUSY (απασχολημένο BLUETOOTH)

- Ο τηλεφωνικός κατάλογος και το ιστορικό κλήσεων του κινητού τηλεφώνου δεν είναι προσβάσιμα από αυτήν τη μονάδα.
  - Περιμένετε για λίγο κι, έπειτα, ξαναδοκιμάστε.

---

### ERROR

- Η αρχικοποίηση BT απέτυχε.
- Η πρόσβαση στον τηλεφωνικό κατάλογο απέτυχε.
- Το περιεχόμενο του τηλεφωνικού καταλόγου άλλαξε κατά την πρόσβαση στο κινητό τηλέφωνο.
  - Αποκτήστε πρόσβαση στον τηλεφωνικό κατάλογο στο κινητό τηλέφωνο ξανά.

---

**MEM FAILURE** (αστοχία μνήμης)

- Αυτή η μονάδα απέτυχε να αποθηκεύσει την επαφή στον προρυθμισμένο επιλογέα.
  - Βεβαιωθείτε ότι ο αριθμός που σκοπεύετε να αποθηκεύσετε είναι σωστός (σελίδα 16).

---

**MEMORY BUSY**

- Αυτή η μονάδα αποθηκεύει δεδομένα.
  - Περιμένετε έως ότου η αποθήκευση έχει τελειώσει.

---

**NO DEV** (καμία συσκευή)

- Έχει επιλεγεί πηγή ήχου BLUETOOTH χωρίς να έχει συνδεθεί συσκευή ήχου BLUETOOTH. Μια συσκευή ήχου BLUETOOTH έχει αποσυνδεθεί στη διάρκεια της κλήσης.
  - Φροντίστε να συνδέσετε μια συσκευή ήχου BLUETOOTH.
- Η πηγή τηλεφώνου BLUETOOTH έχει επιλεγεί χωρίς να έχει συνδεθεί κινητό τηλέφωνο. Ένα κινητό τηλέφωνο έχει αποσυνδεθεί στη διάρκεια της κλήσης.
  - Φροντίστε να συνδέσετε ένα κινητό τηλέφωνο.

---

**P EMPTY** (κενός αριθμός προσυντονισμού)

- Ο επιλογέας προσυντονισμού είναι κενός.

---

**UNKNOWN**

- Το όνομα ή ο τηλεφωνικός αριθμός δεν μπορούν να εμφανιστούν κατά την περιήγησή στον τηλεφωνικό κατάλογο ή το ιστορικό κλήσεων.

---

**WITHHELD**

- Ο αριθμός τηλεφώνου αποκρύβεται από τον καλούντα.

---

**Για τη λειτουργία του App Remote:**

---

**APP -----** (εφαρμογή)

- Η σύνδεση με την εφαρμογή δεν πραγματοποιείται.
  - Εδραιώστε τη σύνδεση iPhone ξανά.

---

**APP DISCNCT** (η εφαρμογή αποσυνδέθηκε)

- Η σύνδεση App Remote δεν είναι εφικτή.
  - Εδραιώστε τη σύνδεση App Remote (σελίδα 18).

---

**APP MENU** (μενού εφαρμογής)

- Η λειτουργία κουμπιών δεν μπορεί να εκτελεστεί ενώ είναι ανοικτό ένα μενού στο iPhone/τηλέφωνο Android.
  - Εξέλθετε του μενού στο iPhone/τηλέφωνο Android.

---

**APP NO DEV** (εφαρμογή καμία συσκευή)

- Η συσκευή με την εφαρμογή εγκατεστημένη δεν είναι συνδεδεμένη.
  - Συνδέστε τη συσκευή, έπειτα εδραιώστε σύνδεση iPhone.

---

**APP SOUND** (ήχος εφαρμογής)

- Η λειτουργία κουμπιών δεν μπορεί να εκτελεστεί ενώ είναι ανοικτό ένα μενού ήχου στο iPhone/τηλέφωνο Android.
  - Εξέλθετε του μενού ήχου στο iPhone/τηλέφωνο Android.

---

**OPEN APP** (άνοιγμα εφαρμογής)

- Η εφαρμογή «App Remote» δεν εκτελείται.
  - Εκκινήστε την εφαρμογή του iPhone.

---

**Για τη λειτουργία Pandora®:**

---

**CANNOT SKIP**

- Η παράλειψη κομματιών στο Pandora® δεν επιτρέπεται.
  - Περιμένετε να τελειώσει η διαφήμιση.
  - Το Pandora® περιορίζει τον αριθμό των παραλείψεων που επιτρέπεται στην υπηρεσία τους. Περιμένετε έως ότου ξεκινήσει το επόμενο κομμάτι ή επιλέξετε άλλο σταθμό στη λίστα.

---

**ERROR**

- Η κριτική «Εγκρίνεται/Απορρίπτεται» απέτυχε.
  - Προσπαθήστε ξανά το «Εγκρίνεται/Απορρίπτεται».
- Η προσθήκη σελιδοδεικτών απέτυχε.
  - Δοκιμάστε την προσθήκη σελιδοδεικτών ξανά.

---

**NO STATION**

- Δεν υπάρχει κανένας σταθμός στο λογαριασμό σας Pandora®.
  - Δημιουργήστε το σταθμό στην κινητή συσκευή.

---

**NOT ALLOWED**

- Δεν επιτρέπονται οι κριτικές «Εγκρίνεται/Απορρίπτεται».
  - Περιμένετε να τελειώσει η διαφήμιση.
  - Ορισμένες λειτουργίες, όπως ένας Κοινός Σταθμός, δεν επιτρέπουν κριτικές. Περιμένετε έως ότου ξεκινήσει το επόμενο κομμάτι ή επιλέξετε άλλο σταθμό στη λίστα.
- Δεν επιτρέπεται σελιδοδείκτης.
  - Περιμένετε να τελειώσει η διαφήμιση.
  - Επιλέξτε ένα άλλο κομμάτι ή σταθμό, έπειτα προσπαθήστε ξανά.



---

**OPEN APP** (άνοιγμα εφαρμογής)

Όταν συνδέεστε μέσω της θύρας USB.

- Το Pandora® δεν ξεκινά.
  - Εκκινήστε την εφαρμογή Pandora® στο iPhone.

---

**OPEN APP** (άνοιγμα εφαρμογής), **PRESS PAUSE**  
Όταν συνδέεστε μέσω της λειτουργίας  
BLUETOOTH.

- Το Pandora® δεν ξεκινά.
  - Εκκινήστε την εφαρμογή Pandora® στην κινητή συσκευή, έπειτα πατήστε το PAUSE.

---

**PAN NO SUPRT** (Το Pandora® δεν υποστηρίζεται)

- Η συνδεδεμένη συσκευή δεν υποστηρίζεται.
  - Για λεπτομέρειες για τις συμβατές συσκευές, επισκεφτείτε την τοποθεσία υποστήριξης πελατών.

---

**PAN RESTRICT** (περιορισμός άδειας χρήσης του Pandora®)

- Το Pandora® δεν είναι διαθέσιμο εκτός της χώρας σας.

---

**PLEASE LOGIN, PANDORA APP** (εφαρμογή Pandora®)

- Δεν είστε συνδεδεμένος στο λογαριασμό σας Pandora®.
  - Αποσυνδέστε τη συσκευή και συνδεθείτε στο λογαριασμό σας Pandora®, έπειτα συνδέστε τη συσκευή ξανά.

--:--

- Η σύνδεση δικτύου είναι ασταθής ή χάνεται.
  - Πραγματοποιήστε τη σύνδεση δικτύου ξανά στη συσκευή.
  - Περιμένετε έως ότου εδραιωθεί η σύνδεση δικτύου.

---

**Για τη λειτουργία του SiriusXM:**

---

**CH LOCKED** (κλειδωμένο κανάλι)

- Το επιλεγμένο κανάλι έχει κλειδωθεί από τη λειτουργία γονικού ελέγχου. Εισαγάγετε τον κωδικό πρόσβασης για να ξεκλειδώσετε το κανάλι.

---

**CH UNAVAIL** (μη διαθέσιμο κανάλι)

- Το επιλεγμένο κανάλι δεν είναι διαθέσιμο.
- Το ενεργό κανάλι κατέστη μη διαθέσιμο.

---

**CHAN UNSUB** (κατάργηση συνδρομής από το κανάλι)

- Δεν υπάρχει συνδρομή για το επιλεγμένο κανάλι.
- Η συνδρομή στο ενεργό κανάλι έχει τερματιστεί.

---

**CHK ANT** (ελέγξτε την κεραία)

- Η κεραία δεν χρησιμοποιείται σωστά.
  - Φροντίστε ότι η κεραία είναι συνδεδεμένη και χρησιμοποιείται σωστά.

---

**CHECK TUNER** (έλεγχος δέκτη)

- Ο Δέκτης οχήματος SiriusXM δεν λειτουργεί σωστά.
  - Αποσυνδέστε το Δέκτη οχήματος SiriusXM και ξανασυνδέστε τον.

---

**MEM FAILURE** (αστοχία μνήμης)

- Αυτή η μονάδα απέτυχε να αποθηκεύσει το κανάλι στον προρυθμισμένο επιλογέα.
  - Βεβαιωθείτε ότι το κανάλι που σκοπεύετε να αποθηκεύσετε είναι σωστό.

---

**Η ΣΥΝΔΡΟΜΗ ΕΝΗΜΕΡΩΘΗΚΕ - ΕΙΣΕΛΘΕΤΕ ΓΙΑ ΝΑ ΣΥΝΕΧΙΣΕΤΕ**

- Η συνδρομή σας ενημερώθηκε.
  - Πατήστε το ENTER.

Εάν αυτές οι λύσεις δεν βοηθήσουν στη βελτίωση της κατάστασης, συμβουλευτείτε τον πλησιέστερο αντιπρόσωπο της Sony. Εάν πάρετε τη μονάδα για επισκευή λόγω προβλήματος αναπαραγωγής δίσκων CD, να φέρετε μαζί σας τον δίσκο που χρησιμοποιήθηκε όταν παρουσιάστηκε το πρόβλημα.



### Česky

Sony Corp. tímto prohlašuje, že MEX-M70BT splňuje základní požadavky a další příslušná ustanovení Směrnice 1999/5/CE.

Podrobnosti lze získat na následující URL:  
<http://www.compliance.sony.de/>

### Dansk

Undertegnede, Sony Corp. erklærer herved, at følgende udstyr MEX-M70BT overholder de væsentlige krav og øvrige relevante krav i Direktiv 1999/5/EF.

For yderligere information gå ind på følgende hjemmeside: <http://www.compliance.sony.de/>

### Deutsch

Hiermit erkläre Sony Corp., dass sich dieser MEX-M70BT in Übereinstimmung mit den grundlegenden Anforderungen und den anderen relevanten Vorschriften der Richtlinie 1999/5/EG befindet.

Weitere Informationen erhältlich unter:  
<http://www.compliance.sony.de/>

### Eesti

Sony Corp. teatab käesolevaga, et MEX-M70BT on kooskõlas oluliste ja vastavate direktiivi 1999/5/EÜ nõuetega.

Üksikasjalikumaks infoks vaadake URL:  
<http://www.compliance.sony.de/>

### English

Hereby, Sony Corp., declares that this MEX-M70BT is in compliance with the essential requirements and other relevant provisions of Directive 1999/5/EC.

For details, please access the following URL:  
<http://www.compliance.sony.de/>

### Español

Por medio de la presente, Sony Corp. declara que el MEX-M70BT cumple con los requisitos esenciales y cualesquiera otras disposiciones aplicables o exigibles de la Directiva 1999/5/CE.

Para mayor información, por favor consulte el siguiente URL:  
<http://www.compliance.sony.de/>

### Français

Par la présente, Sony Corp. déclare que l'appareil MEX-M70BT est conforme aux exigences essentielles et aux autres dispositions pertinentes de la directive 1999/5/CE.

Pour toute information complémentaire, veuillez consulter l'URL suivante :  
<http://www.compliance.sony.de/>

### Hrvatski

Ovime Sony Corp. izjavljuje da je MEX-M70BT u skladu s osnovnim zahtjevima i ostalim relevantnim odredbama direktive 1999/5/EZ. Dodatne informacije potražite na sljedećoj internet adresi:

<http://www.compliance.sony.de/>

### Italiano

Con la presente Sony Corp. dichiara che questo MEX-M70BT è conforme ai requisiti essenziali ed alle altre disposizioni pertinenti stabilite dalla direttiva 1999/5/CE.

Per ulteriori dettagli, si prega di consultare il seguente URL:  
<http://www.compliance.sony.de/>

### Język polski

Niniejszym firma Sony Corp. deklaruje, że urządzenie MEX-M70BT jest zgodne z podstawowymi wymaganiami oraz z odpowiednimi postanowieniami Dyrektywy 1999/5/EC.

Szczegółowe informacje można znaleźć pod następującym adresem URL:  
<http://www.compliance.sony.de/>

### Latviski

Ar šo Sony Corp. paziņo, ka MEX-M70BT atbilst Direktīvas 1999/5/EK būtiskajām prasībām un citiem ar to saistītajiem noteikumiem.

Plašāka informācija ir pieejama šajā URL:  
<http://www.compliance.sony.de/>

### Lietuviškai

Sony Corp. pareiškia, kad šis MEX-M70BT atitinka esminius 1999/5/EB direktyvos reikalavimus ir kitas nuostatas.

Susipažinti visu atitikties deklaracijos turiniu Jūs galite interneto tinklalapyje:  
<http://www.compliance.sony.de/>

### Magyarul

Ezennel a Sony Corp. kijelenti, hogy a MEX-M70BT megfelel a vonatkozó alapvető követelményeknek és az 1999/5/EC irányelv egyéb előírásainak.

További információkat a következő weboldalon találhat:

<http://www.compliance.sony.de/>

### Nederlands

Hierbij verklaart Sony Corp. dat het toestel MEX-M70BT in overeenstemming is met de essentiële eisen en de andere relevante bepalingen van richtlijn 1999/5/EG.

Nadere informatie kunt u vinden op:

<http://www.compliance.sony.de/>

### Norsk

Herved erklærer Sony Corp. at dette MEX-M70BT er i overensstemmelse med vesentlige krav og andre relevante bestemmelser som fremgår av direktiv 1999/5/EC.

Gå til denne URL-en for mer informasjon:

<http://www.compliance.sony.de/>

### Português

A Sony Corp. declara que este MEX-M70BT está conforme com os requisitos essenciais e outras provisões da Directiva 1999/5/CE.

Para mais informações, por favor consulte a seguinte URL:

<http://www.compliance.sony.de/>

### Slovensky

Sony Corp. potvrdzuje, že MEX-M70BT spĺňa základné požiadavky a ostatné nariadenia smernice 1999/5/EC.

Podrobnosti získate na tejto webovej adrese:

<http://www.compliance.sony.de/>

### Slovenščina

Sony izjavlja, da je MEX-M70BT v skladu z bistvenimi zahtevami in ostalimi zadevnimi ukrepi Direktive 1999/5/ES.

Za podrobnosti glejte stran URL:

<http://www.compliance.sony.de/>

### Srpski

Sony Corp. ovim izjavljuje da je uređaj MEX-M70BT u skladu sa osnovnim zahtevima i ostalim relevantnim odredbama direktive 1999/5/EC.

Detaljnije informacije možete da vidite na sledećoj URL adresi: <http://www.compliance.sony.de/>

### Suomi

Sony Corp. vakuuttaa täten että MEX-M70BT tyyppinen laite on direktiivin 1999/5/EY oleellisten vaatimusten ja sitä koskevien direktiivin muiden ehtojen mukainen.

Halutessasi lisätietoja käy osoitteessa:

<http://www.compliance.sony.de/>

### Svenska

Härmed intygar Sony Corp. att denna MEX-M70BT står i överensstämmelse med de väsentliga egenskapskrav och övriga relevanta bestämmelser som framgår av direktiv 1999/5/EG.

För ytterligare information gå in på följande

hemsida: <http://www.compliance.sony.de/>

### Türkçe

İşbu Belge ile Sony Corp. MEX-M70BT'in 1999/5/EC Yönetmeliğinin temel gereklilikleri ve ilgili maddeleri ile uyumlu olduğunu belgeler.

Detaylı bilgi için, lütfen belirtilen web sitesini ziyaret ediniz:

<http://www.compliance.sony.de/>

### Ελληνικά

Με την παρούσα η Sony Corp. Δηλώνει ότι ΜΕΧ-Μ70ΒΤ συμμορφώνεται προς της ουσιώδεις απαιτήσεις και της λοιπές σχετικές διατάξεις της οδηγίας 1999/5/ΕΚ.

Για λεπτομέρειες παρακαλούμε όπως ελέγξετε την ακόλουθη σελίδα του διαδικτύου:

<http://www.compliance.sony.de/>

### Български

С настоящото Sony Corp. декларира, че този апарат МЕХ-М70ВТ отговаря на съществените изисквания и останалите условия на директива 1999/5/ЕО.

Подробности могат да бъдат намерени на следния URL:

<http://www.compliance.sony.de/>

## Τοποθεσία υποστήριξης

Αν έχετε ερωτήσεις σχετικά με τις πιο πρόσφατες πληροφορίες υποστήριξης σχετικά με αυτό το προϊόν, επισκεφτείτε την ακόλουθη διαδικτυακή τοποθεσία:

<http://esupport.sony.com>

<http://www.sony.com/caraudio>

**Εάν έχετε οποιεσδήποτε απορίες/προβλήματα αναφορικά με αυτό το προϊόν, προσπαθήστε τα ακόλουθα:**

**1** Διαβάστε την Αντιμετώπιση προβλημάτων σε αυτές τις Οδηγίες χρήσης.

**2** Επικοινωνήστε με (μόνο Η.Π.Α.):

Καλέστε το **1-800-222-7669**

URL **<http://www.SONY.com>**

