

SONY®

Hörlursförstärkare

Bruksanvisning

SV

TA-ZH1ES

Om medföljande handböcker

Följande två handböcker medföljer.

Bruksanvisning (denna handbok)

Ger dig anvisningar om hur du använder produkten.

Försiktighetsåtgärder/specifikationer (separat handbok)

Innehåller försiktighetsåtgärder och produktspecifikationer.

Tillbehör som ingår

- Hörlursförstärkare

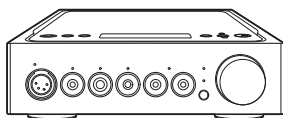

- Nätströmskabel

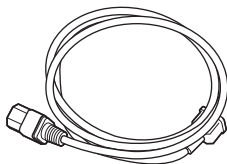

- USB-kabel (USB-A/USB-B)

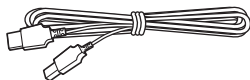

- Digitalkabel för WALKMAN®



- Fjärrkontroll

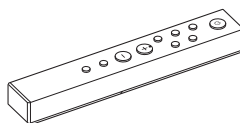

- R03-batterier (storlek AAA)



- Bruksanvisning (denna handbok)

- Försiktighetsåtgärder/
specifikationer

Innehållsförteckning

Tillbehör som ingår	2
Guide till delar och reglage	4

Anslutning:

Anslutning 1: Ansluta utrustning som ingångskälla	10
WALKMAN®	10
Smartphone	10
AV-utrustning	11
Dator....	13
Anslutning 2: Ansluta hörlurarna	14
Ansluta med den balanserade anslutningen	14
Ansluta med den obalanserade anslutningen	16
Ansluta ljudutgångarna (PRE OUT) utan att använda hörlursuttaget	17
Anslutning 3: Ansluta nätströmskabeln	18

Lyssna på musik:

Lyssna på musik från en WALKMAN®, smartphone eller AV-utrustning	19
Lyssna på musik från datorn	21
Förbereda datorn	21
Spela musik från datorn	24

Använda de olika funktionerna:

Ändra teckenfönstret	26
Använda meny	27
Felsökning	30
Register	33

Guide till delar och reglage

Frontpanel

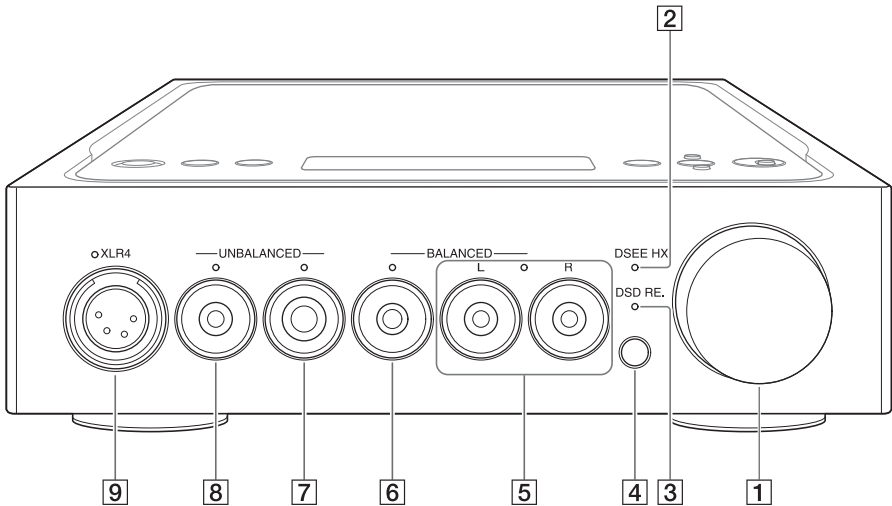

1 Volymvred

Justerar volymen.

2 DSEE HX-indikator

Tänds när DSEE HX-funktionen är aktiverad (sidan 28).

Tips!

När en insignal som inte stöds tas emot tänds och släcks indikatorn direkt när DSEE HX-funktionen är aktiverad.

3 DSD RE-indikator

Tänds när DSD-remastering är aktiverad (sidan 28).

4 Fjärrkontrollsensor

När ett hörlursuttag väljs tänds indikatorn vid det valda hörlursuttaget.

Förstärkarens hörlursuttag

Hörlurskontaktens form

- 5 Minihörlursuttag med tre stift (balanserad anslutning, 3,5 mm i diameter) x 2

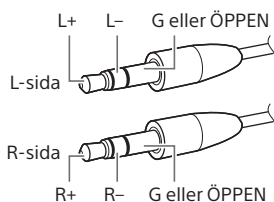
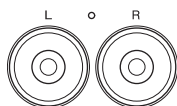

- 6 Balanserat standardhörlursuttag (4,4 mm i diameter)

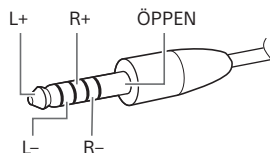

- 7 Standardhörlursuttag (6,3 mm i diameter)

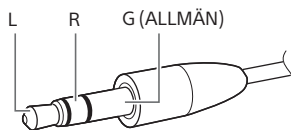

- 8 Stereominihörlursuttag (3,5 mm i diameter)

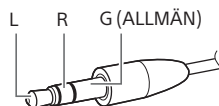
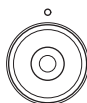

- 9 XLR4-hörlursuttag (balanserat med fyra stift)

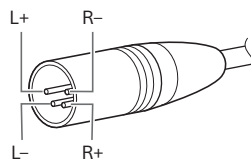
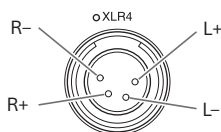

Obs!

Om du försöker konvertera den balanserade anslutningen till den obalanserade anslutningen kan förstärkaren skadas.

Höger panel

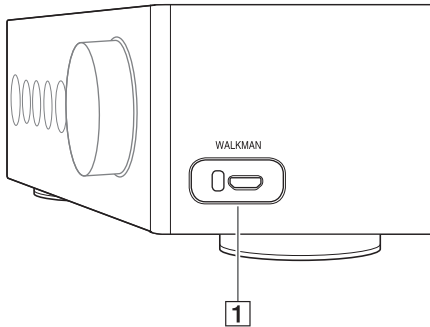

- 1 WALKMAN-port (för anslutning av WALKMAN®/Xperia™) (sidan 10)

Bakre panel

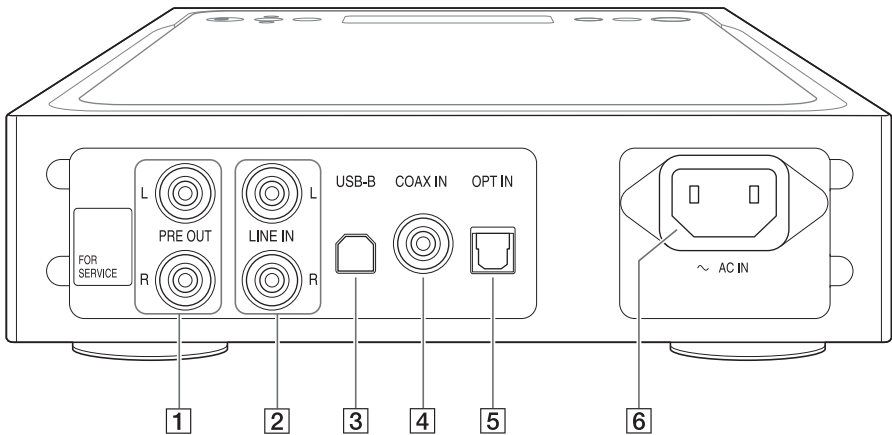

- 1 PRE OUT L/R-uttag (sidan 17)
2 LINE IN L/R-uttag (sidan 11)
3 USB-B-port (sidan 13)
4 COAX IN-uttag (koaxialt) (sidan 11)
5 OPT IN-uttag (optiskt) (sidan 12)
6 AC IN-uttag (sidan 18)

Tips!

Ta inte bort klistermärket "FOR SERVICE". Det är endast avsett för servicepersonal.

Övre panel

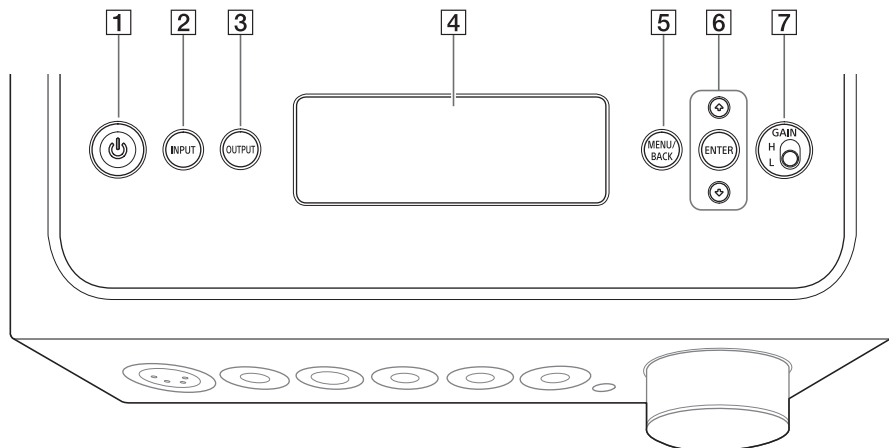

1 **⏻-knapp (strömbrytare)**

Slår på eller stänger av förstärkaren.
Indikatorn tänds när förstärkaren slås på.

2 **INPUT-knapp**

Välj musikkällans utrustning genom att trycka på den här knappen flera gånger. Namnet på den insignal som valts visas i teckenfönstret (sidan 19).

3 **OUTPUT-knapp**

Välj hörlursuttaget eller PRE OUT L/R-uttagen som utgång genom att trycka på den här knappen flera gånger. Namnet på den utsignal som valts visas i teckenfönstret (sidan 19).

Se "Ansluta ljudutgångarna (PRE OUT) utan att använda hörlursuttaget" (sidan 17) när du väljer PRE OUT L/R-uttagen som utgång.

4 **Teckenfönster**

Visar namnet på insignalen, signalens format, menyalternativ osv. (sidan 26).

5 **MENU/BACK-knapp**

Visar menyn i teckenfönstret. Om du trycker på den här knappen när menyn visas återgår teckenfönstret till uppspelningsskärmen.

6 **↑/↓/ENTER-knapp**

Välj menyalternativet eller inställningsvärdet i teckenfönstret genom att trycka på ↑/↓, och bekräfta valet genom att trycka på ENTER.

7 **GAIN (H/L)-reglage**

Justerar hörlursuttagets förstärkning. Om volymen i hörlurarna är låg ställer du reglaget på "H" efter att först ha sänkt volymen. Vid normal användning ska det vara inställt på "L" (sidorna 19, 24).

Fjärrkontroll

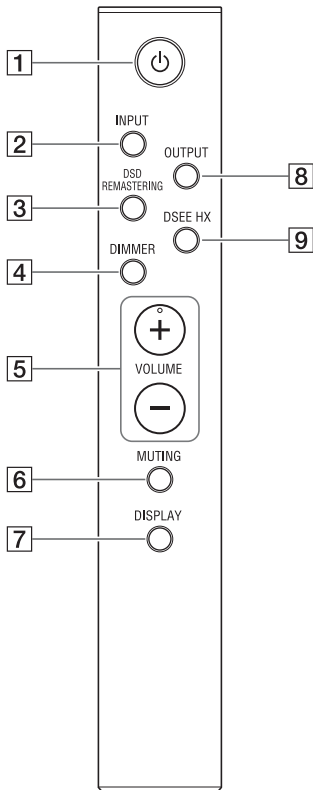

1 **⏻-knapp (strömbrytare)**

Slår på eller stänger av förstärkaren.

2 **INPUT-knapp**

Välj musikkällans utrustning genom att trycka på den här knappen flera gånger. Namnet på den insignal som valts visas i teckenfönstret (sidan 19).

3 **DSD REMASTERING-knapp**

Aktiverar/inaktiverar DSD-remastering. Indikatorn DSD RE. tänds när DSD-remasteringen är aktiverad. Information om DSD-remastering finns i "Lista med menyalternativ" (sidan 28).

4 **DIMMER-knapp**

Justerar teckenfönstrets ljusstyrka. Varje gång du trycker på knappen ändras ljusstyrkan i teckenfönstret på följande sätt:
Ljus → Mörk → Av → Ljus ...

När teckenfönstret är avstängt släcks indikatorerna på förstärkarens frontpanel.

5 **VOLUME +/--knappar**

Justerar volymen.

6 **MUTING-knapp**

Stänger tillfälligt av ljudet. När ljudet är avstängt visas [MUTING] i teckenfönstret.

Sätt på ljudet igen genom att trycka på knappen igen eller genom att höja volymen med VOLUME + på fjärrkontrollen.

7 **DISPLAY-knapp**

Ändrar skärm i teckenfönstret vid uppspelning. Du kan välja den normala uppspelningsskärmen [NORMAL] eller in-/utsignalskärmen [FORMAT]. Information om skärmen vid uppspelning finns i "Ändra teckenfönstret" (sidan 26).

8 **OUTPUT-knapp**

Välj hörlursuttaget eller PRE OUT L/R-uttagen som utgång genom att trycka på den här knappen flera gånger. Namnet på den utsignal som valts visas i teckenfönstret (sidan 19).
Se "Ansluta ljudutgångarna (PRE OUT) utan att använda hörlursuttaget" (sidan 17) när du väljer PRE OUT L/R-uttagen som utgång.

9 DSEE HX-knapp

Aktiverar/inaktiverar DSEE HX. När du aktiverar DSEE HX genom att trycka på knappen används DSEE HX-inställningen som gjorts i menyn. DSEE HX-indikatorn tänds när DSEE HX är aktiverad. Information om DSEE HX finns i "Lista med menyalternativ" (sidan 28).

Sätta i batterierna

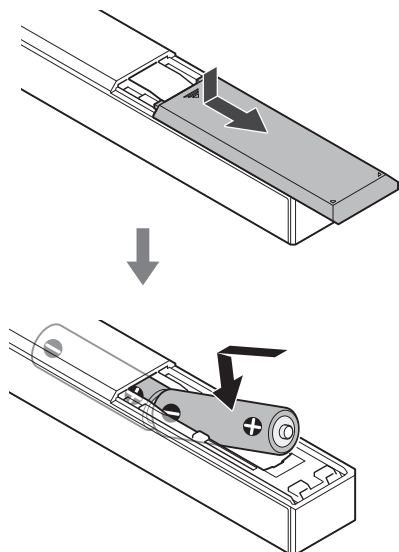

SV

Obs!

- Förvara inte fjärrkontrollen på en mycket varm eller fuktig plats.
- Använd inte ett nytt batteri tillsammans med ett gammalt.
- Blanda inte olika typer av batterier.
- Ta ut batterierna om du inte ska använda fjärrkontrollen under en längre tid. På så sätt kan du undvika skador på grund av batteriläckage och korrosion.

Anslutning 1: Ansluta utrustning som ingångskälla

WALKMAN®

Anslut en WALKMAN®-enhet med digitalutgång till WALKMAN-porten (för anslutning av WALKMAN®/Xperia) på förstärkaren.

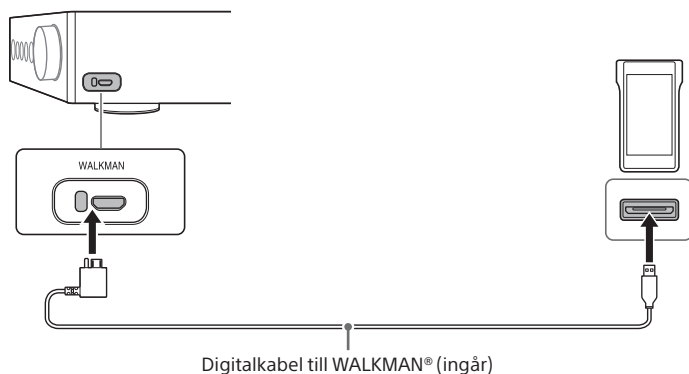

Tips!

Du kan ladda din WALKMAN® under uppspelning om den har stöd för digitalkabeln för WALKMAN® (ingår).

Smartphone

Anslut en smartphone (Xperia) till WALKMAN-porten (för anslutning av WALKMAN®/Xperia) på förstärkaren.

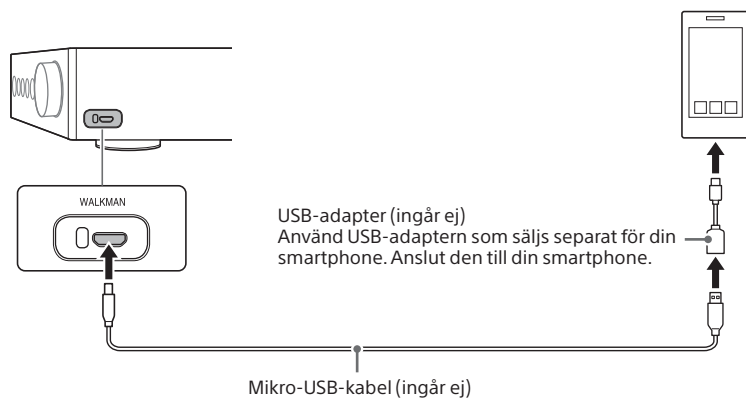

AV-utrustning

Välj anslutningsmetod för utgången på utrustningen.

☐ Utrustning med utgångar för analogt ljud (LINE)

Anslut utrustning med utgångar för analogt ljud (LINE), till exempel en skivspelare (PS-HX500), till LINE IN L/R-ingångarna på förstärkaren.

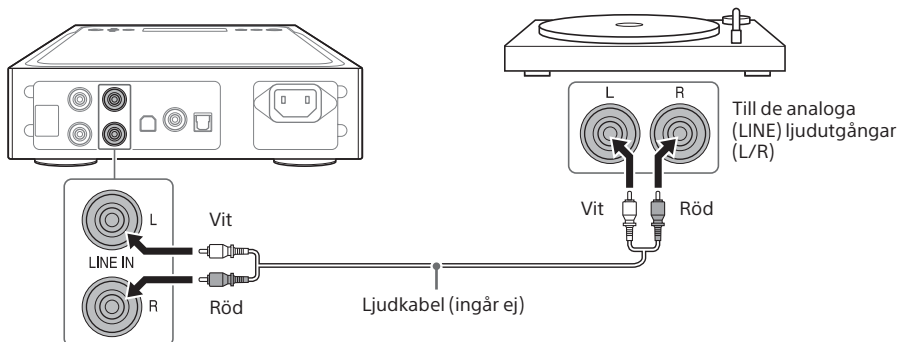

SV

☐ Utrustning med en digital koaxialutgång

Anslut utrustning med en digital koaxialutgång, till exempel en cd-spelare, till COAX IN-ingången på förstärkaren.

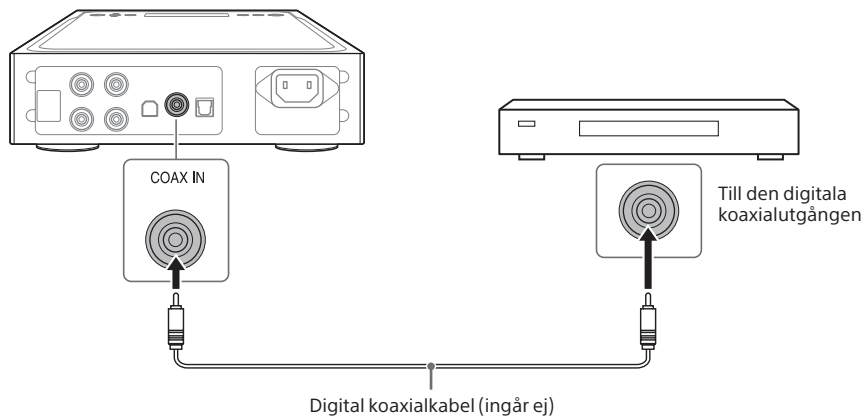

Utrustning med en digital optisk utgång

Anslut utrustning med en digital optisk utgång, till exempel en cd-spelare, till OPT IN-ingången på förstärkaren.

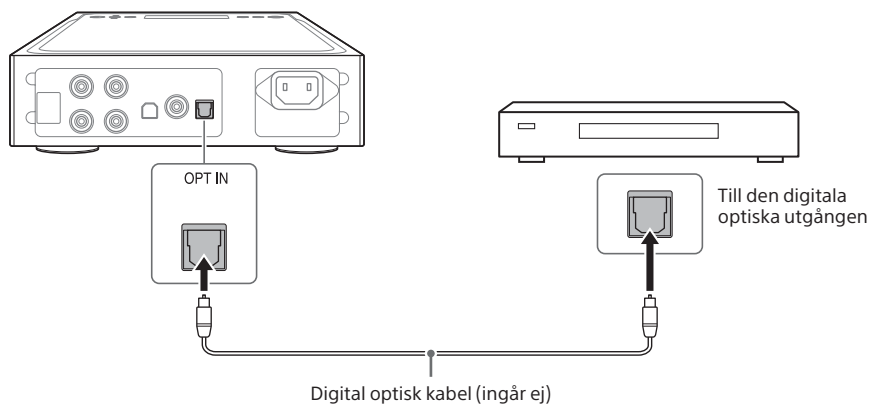

Dator

Anslut USB-B-port på förstärkaren till datorn.

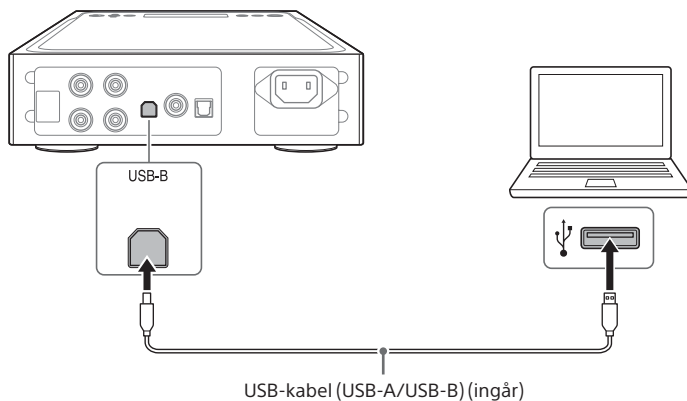

SV

Tips!

Om du vill lyssna på musik från datorn måste du installera drivrutinen för USB-porten och "Hi-Res Audio Player" på datorn. Mer information finns i "Installera drivrutinen för USB-porten" (sidan 21) och "Installera programvaran "Hi-Res Audio Player"" (sidan 22).

Anslutning 2: Ansluta hörlurarna

Ansluta med den balanserade anslutningen

Välj rätt hörlursuttag för hörlurarna.

- Hörlurar med balanserad standardkontakt (4,4 mm i diameter)

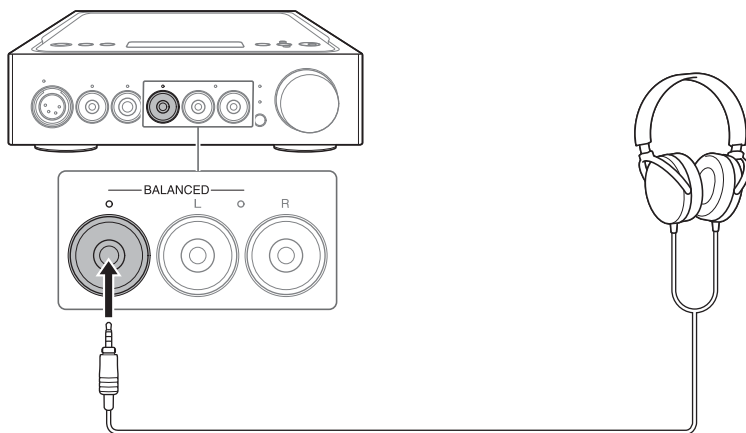

- Hörlurar med minikontakt med tre stift (3,5 mm i diameter) (x 2)

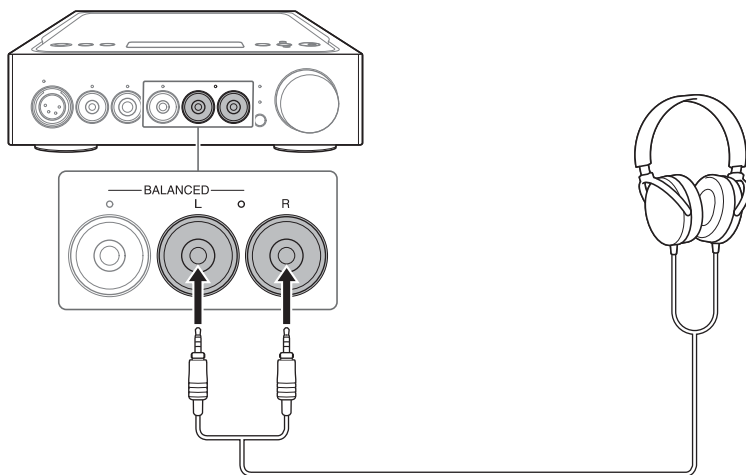

☐ Hörlurar med XLR4-kontakt (balanserad med fyra stift)

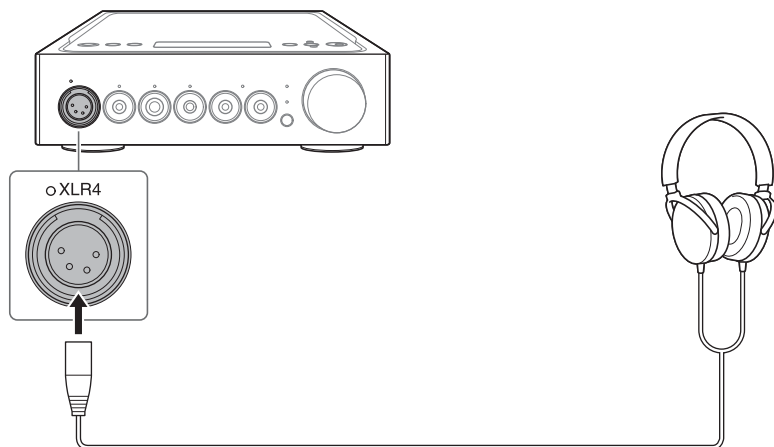

Ansluta med den obalanserade anslutningen

Välj rätt hörlursuttag för hörlurarna.

- Hörlurar med standardkontakt (6,3 mm i diameter)

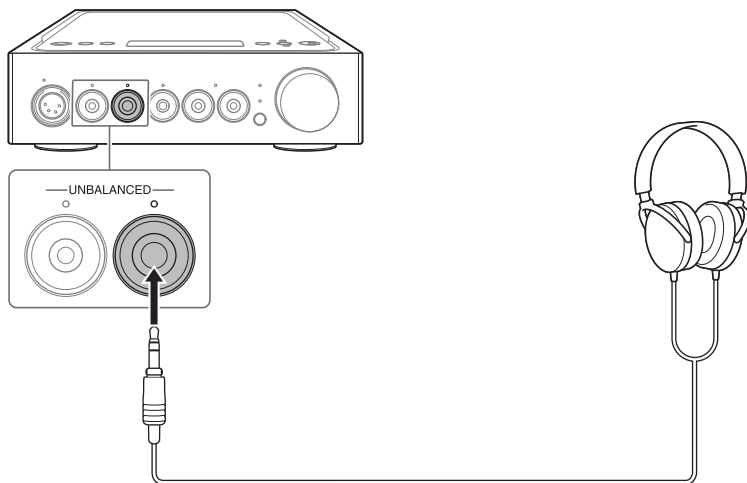

- Hörlurar med stereoeminikontakt (3,5 mm i diameter)

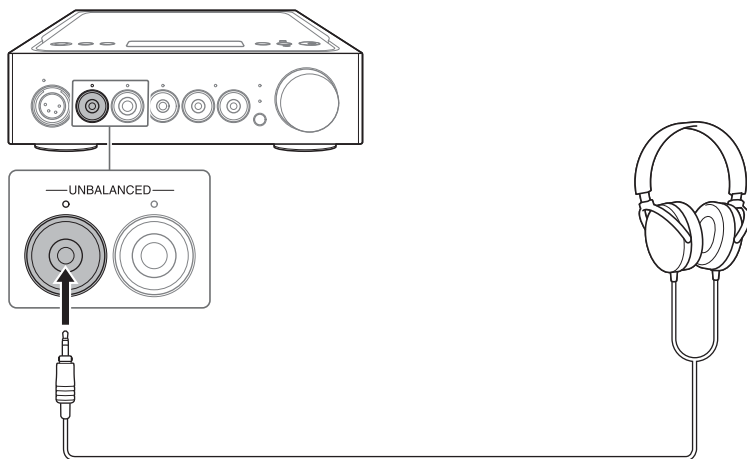

Ansluta ljudutgångarna (PRE OUT) utan att använda hörlursuttaget

Om du ansluter utrustning som till exempel en inbyggd förstärkare, aktiv högtalare osv., till PRE OUT L/R-uttagen på förstärkaren kan du spela upp ljudet via högtalare.

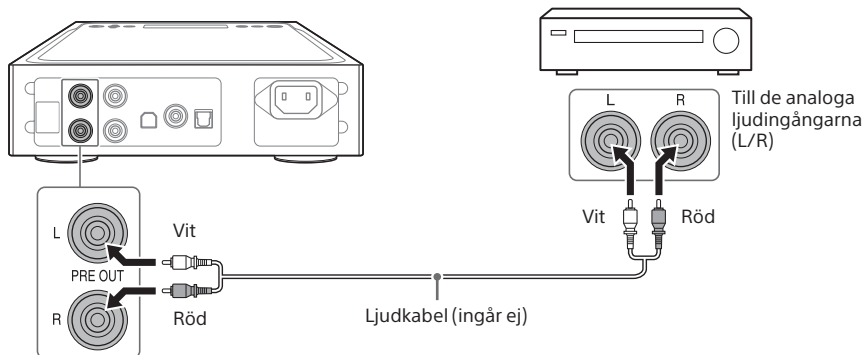

Tips!

Du kan ändra [PRE OUT]-inställningen från menyn. Mer information finns på sidan 29.

Anslutning 3: Ansluta nätströmskabeln

- 1 Anslut AC IN-uttaget på förstärkaren till vägguttaget med nätströmskabeln (ingår).**

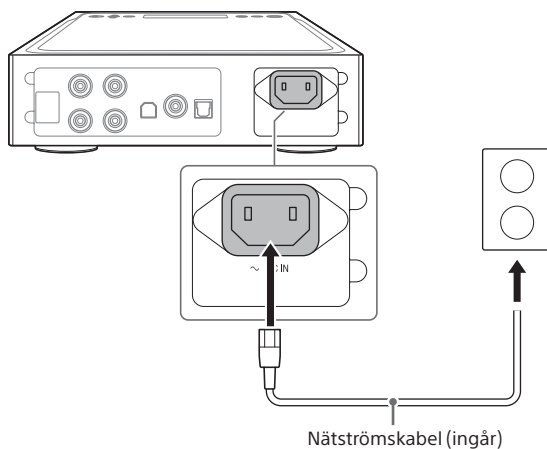

- 2 Tryck på  (strömbrytare) för att slå på förstärkaren.**

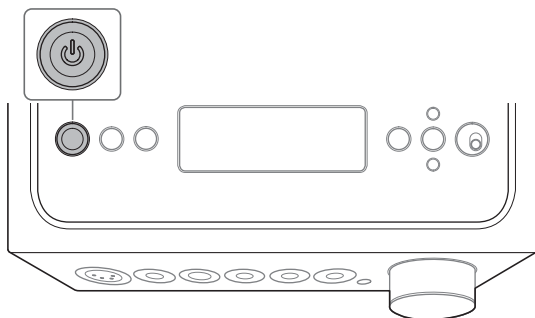

Lyssna på musik från en WALKMAN[®], smartphone eller AV-utrustning

Mer information om vilka format som stöds finns i avsnittet "Specifikationer" i "Försiktighetsåtgärder/specifikationer" (separat handbok).

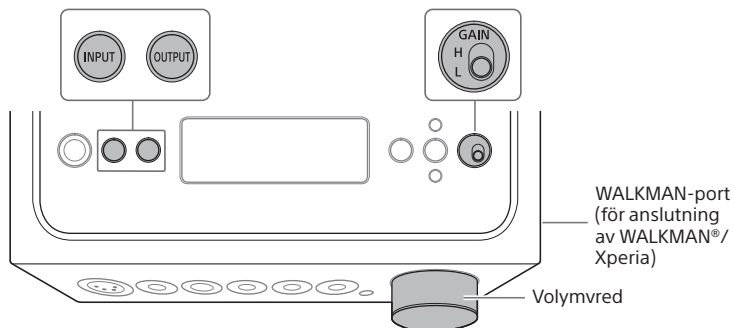

SV

1 Anslut för uppspelning (sidorna 10 till 18).

2 Tryck på OUTPUT flera gånger för att välja hörlursuttaget som utgång.

Namnet på den utsignal som valts visas i teckenfönstret.

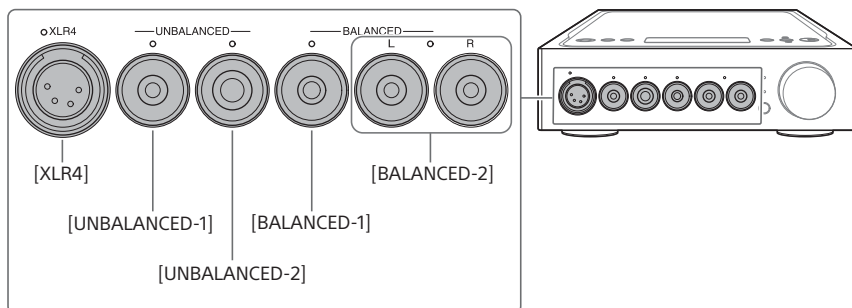

Tips!

Om du väljer PRE OUT L/R visas [PRE OUT] i teckenfönstret.

3 Kontrollera att indikatorn tänds vid det valda hörlursuttaget.

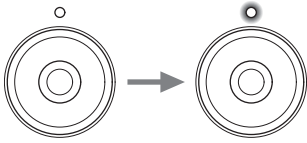

Tips!

Om du väljer PRE OUT L/R-uttagen släcks indikatorerna vid alla hörlursuttag.

4 Tryck på INPUT flera gånger tills namnet på utrustningen som du vill spela musik från visas i teckenfönstret.

Utrustning och insignalens namn

WALKMAN®/smartphone: [WALKMAN]

Utrustning med utgångar för analogt ljud (LINE): [ANALOG (LINE)]

Utrustning med en digital koaxialutgång: [DIGITAL (COAX)]

Utrustning med en digital optisk utgång: [DIGITAL (OPT)]

5 Spela upp musiken från utrustningen.

6 Vrid på volymvredet för att justera volymen.

Beroende på hörlurarna kan volymen förbli svag. I sådana fall ställer du GAIN på "H" efter att först ha sänkt volymen. Vid normal användning ska GAIN vara ställt på "L".

Lyssna på musik från datorn

Förbereda datorn

Installera drivrutinen för USB-porten

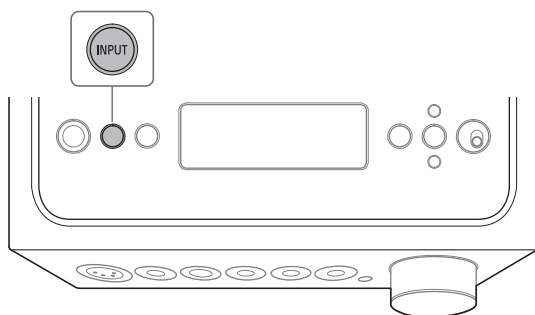

SV

1 Tryck på INPUT flera gånger för att välja [PC (USB-B)].

[PC (USB-B)] visas i teckenfönstret.

2 Slå på datorn och installera drivrutinen för förstärkarens USB-port.

Installationsmetoden för drivrutinen ser olika ut beroende på vilket operativsystem den anslutna datorn har.

Windows 7/Windows 8/Windows 8.1/Windows 10

Drivrutinen för USB-porten installeras automatisk när förstärkaren upptäcks av datorn.

Windows Vista

Gå till webbplatsen nedan. På webbplatsen anger du "TA-ZH1ES" i sökrutan, hämtar drivrutinen för USB-porten och installerar den.

För kunder i Europa: <http://support.sony-europe.com/>

För kunder i USA och Kanada: <http://esupport.sony.com/>

För kunder i övriga regioner: <http://www.sony-asia.com/support>

Mac

Drivrutinen behöver inte installeras.

Tips!

Om drivrutinen inte installeras för Windows 7/Windows 8/Windows 8.1/Windows 10 går du till webbplatsen nedan. På webbplatsen anger du "TA-ZH1ES" i sökrutan, hämtar drivrutinen för USB-porten och installerar den.

För kunder i Europa: <http://support.sony-europe.com/>

För kunder i USA och Kanada: <http://esupport.sony.com/>

För kunder i övriga regioner: <http://www.sony-asia.com/support>

Installera programvaran "Hi-Res Audio Player"

1 Installera "Hi-Res Audio Player" på den dator som drivrutinen för USB-porten är installerad på.

Gå till webbplatsen nedan. På webbplatsen anger du "TA-ZH1ES" i sökrutan, hämtar "Hi-Res Audio Player" och installerar programmet. På webbplatsen hittar du också installations- och bruksanvisningar.

För kunder i Europa: <http://support.sony-europe.com/>

För kunder i USA och Kanada: <http://esupport.sony.com/>

För kunder i övriga regioner: <http://www.sony-asia.com/support>

2 Starta "Hi-Res Audio Player" som installerats på datorn.

3 Tryck på [Configure] - [Device] i verktygsfältet i "Hi-Res Audio Player" och välj sedan [Sony Headphone Amplifier Driver] som [Device].

Datorn är nu förberedd.

Funktioner i Hi-Res Audio Player

Med programmet "Hi-Res Audio Player" kan du spela upp högkvalitativa ljudfiler på ett enkelt sätt.

- Enkel uppspelning av högkvalitativa ljudfiler
Du kan spela högkvalitativa ljudfiler, till exempel DSD-filer, filer som köpts på sidor för digital musikdistribution osv., genom att ansluta enheten till datorn och gör några enkla programinställningar.
- Spellistor
Du kan skapa spellistor för att lyssna på låtar som du gillar i vilken ordning du vill genom att dra och släppa musikfilerna till "Hi-Res Audio Player". Spellistorna kan sparas och redigeras.
- Spela upp musik med bättre ljudkvalitet
Genom att lagra ljudinformation i datorns aktiva minne innan uppspelning kan CPU-belastningen minskas och du kan spela upp musikfiler med en jämnare ljudkvalitet.

Format som stöds

Hi-Res Audio Player har stöd för följande ljudfilsformat:

- DSF (.dsf): 2,8 MHz/5,6 MHz/11,2 MHz/22,4 MHz
- DSDIFF (.dff): 2,8 MHz/5,6 MHz/11,2 MHz/22,4 MHz
- PCM (.wav/.aiff/.aif): 44,1–768 kHz, 16–32 bit
- FLAC (.flac): 44,1–384 kHz, 16–32 bit
- ALAC (.m4a): 44,1–384 kHz, 16–32 bit
- MP3 (.mp3): 32–320 kbit/s

Spela musik från datorn

Spela upp musiken med programmet "Hi-Res Audio Player" som installerats på datorn.

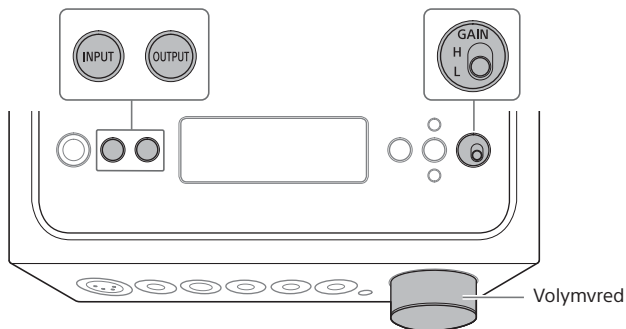

1 Tryck på OUTPUT flera gånger för att välja hörlursuttaget som utgång.

Namnet på den utsignal som valts visas i teckenfönstret.

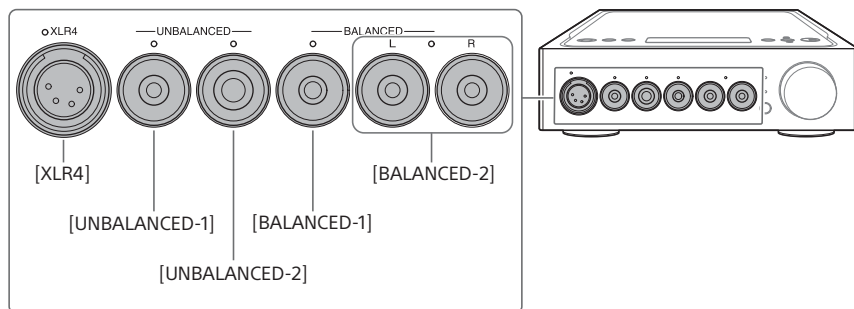

Tips!

Om du väljer PRE OUT L/R visas [PRE OUT] i teckenfönstret.

2 Kontrollera att indikatorn tänds vid det valda hörlursuttaget.

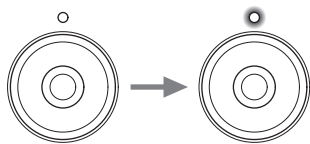

Tips!

Om du väljer PRE OUT L/R-uttagen släcks indikatorerna vid alla hörlursuttag.

3 Tryck på INPUT flera gånger för att välja [PC (USB-B)].

[PC (USB-B)] visas i teckenfönstret.

SV

4 Starta "Hi-Res Audio Player" och spela upp musiken.

Mer information om "Hi-Res Audio Player" finns på sidan 23.

5 Vrid på volymvredet för att justera volymen.

Beroende på hörlurarna kan volymen förbli svag. I sådana fall ställer du GAIN på "H" efter att först ha sänkt volymen. Vid normal användning ska GAIN vara ställt på "L".

Ändra teckenfönstret

Du kan ändra vad som ska visas i teckenfönstret genom att trycka på DISPLAY på fjärrkontrollen eller göra ändringar i menyn.

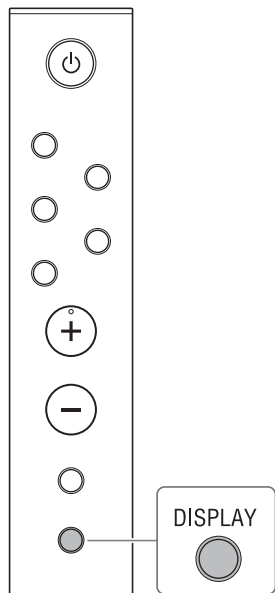

1 Tryck på DISPLAY på fjärrkontrollen.

Teckenfönstret ändras enligt följande:

Normal uppspelningsskärm [NORMAL]

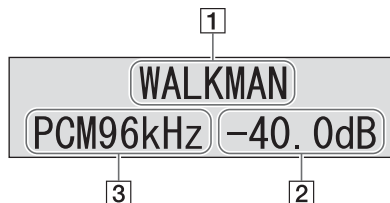

- 1 Insignalens namn
- 2 Volym
- 3 Insignalens format

In-/utsignalskärmen [FORMAT]

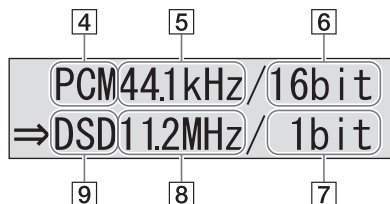

- 4 Insignalens format
- 5 Insignalens samplingsfrekvens
- 6 Insignalens bitdjup
Beroende på signalen är det inte säkert att det här värdet visas korrekt.
- 7 Utsignalens bitdjup
- 8 Utsignalens samplingsfrekvens
- 9 Utsignalens format

Använda menyn

Du kan göra olika inställningar i menyn som visas i teckenfönstret.

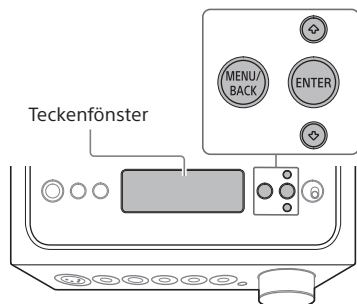

1 Tryck på MENU/BACK.

Menyn visas i teckenfönstret.

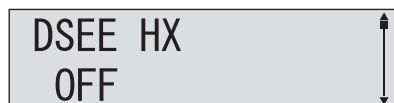

2 Tryck på ↑/↓ för att välja menyalternativet och tryck sedan på ENTER.

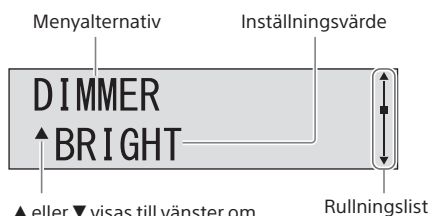

Information om inställningsalternativet finns i "Lista med menyalternativ" (sidan 28).

3 Tryck på ↑/↓ för att välja inställningsvärde och tryck sedan på ENTER.

Det valda värdet återspeglas och skärmen återgår till uppspelningsskärmen (sidan 26).

Tips!

Om du trycker på MENU/BACK medan du använder menyn avbryts menyåtgärden och skärmen återgår till uppspelningsskärmen.

Återställa fabriksinställningarna

Du kan återställa fabriksinställningarna för insignalen, volymen och menyn.

1 Tryck på ⏻ (strömbrytare) för att stänga av förstärkaren.

2 Tryck på ⏻ (strömbrytare) i mer än sju sekunder.

[MEMORY CLEARED!] visas i teckenfönstret och sedan återställs inställningarna till fabriksinställningarna.

Lista med menyalternativ

Du kan ställa in följande alternativ på menyn. Fabriksinställningarna är understrukna.

Inställningsalternativ	Inställningsvärde
<p>[DSEE HX] Skalar upp komprimerade ljudkällor eller ljud med cd-kvalitet till nära högupplöst ljudkvalitet. Du kan även aktivera/inaktivera funktionen genom att trycka på DSEE HX på fjärrkontrollen. När du aktiverar funktionen används inställningen som valts i den här menyn.</p>	<ul style="list-style-type: none">• [OFF]: Av• [STANDARD]: Standardläge• [FEMALE VOCAL]: Passar för kvinnliga röster• [MALE VOCAL]: Passar för manliga röster• [PERCUSSION]: Passar för slagverksinstrument• [STRINGS]: Passar för stråkar <p>Obs! DSEE HX-funktionen fungerar endast i PCM-signalen med en samplingsfrekvens på 48 kHz eller lägre och med ett bitdjup på 24 bitar eller mindre.</p>
<p>[DSD REMASTERING] Konverterar alla PCM-signaler till DSD-signaler på 11,2 MHz. Inställningen fungerar på samma sätt som när du trycker på DSD REMASTERING på fjärrkontrollen.</p>	<ul style="list-style-type: none">• [OFF]: Av• [ON]: På
<p>[D.C.PHASE LINEARIZER] Hjälper dig att ställa in de ungefärliga lågfrekventa faseegenskaperna som en traditionell analog förstärkare har.</p>	<ul style="list-style-type: none">• [OFF]: Av• [ON]: På
<p>[DIMMER] Ändrar ljusstyrkan på frontpanelens teckenfönster och tänder/släcker indikatorerna.</p>	<ul style="list-style-type: none">• [BRIGHT]: Teckenfönstret och indikatorerna lyser starkt.• [DARK]: Teckenfönstret är mörkt.• [DISPLAY OFF]: Teckenfönstret och indikatorerna är helt släckta. <p>Obs!</p> <ul style="list-style-type: none">• Indikatorn för $\text{\textcircled{I}}$ (strömbrytare) släcks inte oavsett inställning.• Oavsett inställning lyser teckenfönstret starkt när du använder förstärkaren eller fjärrkontrollen.
<p>[DISPLAY] Ändrar skärm i teckenfönstret vid uppspelning. Inställningen fungerar på samma sätt som när du trycker på DISPLAY på fjärrkontrollen.</p>	<ul style="list-style-type: none">• [NORMAL]: Normal uppspelningsskärm (insignalens namn, insignal, volym)• [FORMAT]: In-/utsignalsskärm (in-/utsignalens format, samplingsfrekvens och bitdjup)

Inställningsalternativ	Inställningsvärde
<p>[AUTO VOLUME DOWN] Sänker automatiskt volymen på förstärkaren när du ändrar utsignalen, sätter i eller drar ut hörlurskontakten, ändrar inställningen för GAIN-reglaget eller slår på förstärkaren då volymen är inställd på Loud.</p>	<ul style="list-style-type: none"> • [OFF]: Av • [ON]: På <p>Obs! Funktionen påverkar endast volymen i hörlurarna. Volymen för PRE OUT ändras inte.</p>
<p>[ANALOG IN FORMAT] Väljer uppspelningsformatet för ljudsignalen som skickas in från LINE IN L/R.</p>	<p>Välj mellan följande format: [PCM48kHz]/[PCM96kHz]/[PCM192kHz]/ [DSD2.8MHz]/[DSD5.6MHz]/[DSD11.2MHz]</p> <p>Obs! Funktionen DSEE HX fungerar bara när [PCM48kHz] har valts.</p>
<p>[PRE OUT] Matar ljudet från PRE OUT L/R-uttagen.</p>	<ul style="list-style-type: none"> • [OFF]: Av • [VARIABLE]: Välj det här alternativet när volymen justeras på förstärkaren. • [FIXED]: Välj det här alternativet när volymen justeras på den anslutna utrustningen. Ljudet matas med fast volym. <p>Obs! Om du väljer [OFF] visas inte [PRE OUT] som det utgångsmål som valts av OUTPUT.</p>
<p>[AUTO STANDBY] Stänger automatiskt av förstärkaren om du inte använder den i tyst läge under 20 minuter.</p>	<ul style="list-style-type: none"> • [OFF]: Av • [ON]: På <p>Obs! Standardinställningen skiljer sig åt beroende på område.</p>
<p>[LR BALANCE] Justerar balansen mellan höger och vänster i utsignalen som matas från hörlursuttaget eller PRE OUT L/R-uttagen.</p>	<p>Justerar inom följande intervall: [L+6.00dB] - [CENTER] - [R+6.00dB] (i steg om 0,25 dB)</p> <p>Tips! [LR BALANCE] kan ställas in separat för hörlursuttagen och PRE OUT L/R-uttagen.</p>

Felsökning

Allmänt

Enheten får ingen ström.

-
- Kontrollera att nätströmskabel är ansluten ordentligt.
-

Fjärrkontrollen fungerar inte.

-
- Rikta fjärrkontrollen mot fjärrkontrollsensorn på förstärkaren (sidan 4).
 - Ta bort eventuella hinder mellan fjärrkontrollen och förstärkaren.
 - Byt ut båda batterierna i fjärrkontrollen mot nya (sidan 9).
-

DSEE HX-indikatorn tänds inte även om DSEE HX-funktionen är aktiverad.

-
- DSEE HX-funktionen fungerar inte beroende på signalen. När en signal som inte stöds tas emot tänds och släcks DSEE HX-indikatorn direkt när DSEE HX-funktionen aktiveras. Mer information om vilka signaler som stöds finns på sidan 28.
-

Förstärkaren stängs av automatiskt.

-
- Om menyalternativet [AUTO STANDBY] är ställt på [ON], stängs förstärkaren automatiskt av om du inte använder den i tyst läge under 20 minuter. En nedräkning tills förstärkaren stängs av visas i teckenfönstret 1 minut innan förstärkaren stängs av.
 - Ta bort nätströmskabeln från förstärkaren och slå sedan på förstärkaren igen. Om problemet kvarstår kontaktar du närmaste Sony-återförsäljare.
-

[PROTECTOR] visas i teckenfönstret.

-
- [PROTECTOR] visas om en onormal strömstyrka skickas till hörlursuttaget eller om temperaturen i förstärkaren stiger onormalt. Om så sker ska du dra ut hörlurskontakten ur förstärkaren och sedan trycka på  (strömbrytare).
-

[OVER CURRENT] visas i teckenfönstret.

-
- [OVER CURRENT] visas om onormal strömstyrka skickas i USB-kabeln som är ansluten till WALKMAN-porten (för anslutning av WALKMAN®/Xperia). Om så sker ska du dra ut USB-kabeln ur förstärkaren och sedan trycka på  (strömbrytare).
-

Inget visas i teckenfönstret.

-
- Kontrollera om menyalternativet [DIMMER] är inställt på [DISPLAY OFF] (sidan 28).
 - Justera teckenfönstrets ljusstyrka genom att trycka på DIMMER på fjärrkontrollen.
-

Ljud

Inget ljud matas från förstärkaren.

Läs följande beskrivningar för att identifiera felet på förstärkaren.

-
- Kontrollera volymen eller avbryt ljudavstängningen (sidan 8).
 - Kontrollera att indikatorn vid hörlursuttaget tänds. Om den är släckt trycker du på OUTPUT flera gånger för att välja hörlursuttaget (sidorna 4, 19, 24).
 - Kontrollera att hörlurskontakten är ordenligt ansluten i hörlursuttaget.
 - Kontrollera att rätt uttag har valts.
 - Kontrollera att både förstärkaren och den anslutna utrustningen är påslagna.
 - Kontrollera om insignalens ljudformat är kompatibelt med förstärkaren. Mer information om vilka format som stöds finns i avsnittet "Specifikationer" i "Försiktighetsåtgärder/specifikationer" (separat handbok).
-

Läs följande beskrivningar för att identifiera felet på datorn.

-
- När du ansluter datorn (Windows) till USB-B-porten på förstärkaren ska du kontrollera att den dedikerade drivrutinen är installerad på datorn (sidan 21).
 - Kontrollera att volymen i operativsystemet eller uppspelningsprogrammet är korrekt inställd eller om ljudet är avstängt.
 - Om fler än ett uppspelningsprogram är igång kanske ljudet inte matas. I sådana fall ska du endast starta det uppspelningsprogram du vill använda.
 - Kontrollera att uppspelningsenheten på datorn är inställd på "Sony Headphone Amplifier Driver". Om den inte är det ändrar du datorns inställningar för operativsystemet.
-

Flerkanalskällor kan inte spelas upp.

-
- Förstärkaren har endast stöd för musikkällor med två kanaler.
-

Inget ljud matas från PRE OUT L/R-uttagen.

- Kontrollera om menyalternativet [PRE OUT] är inställt på [OFF] (sidan 29).
-

Volymen ändras automatiskt.

- Volymen på förstärkaren sänks automatisk när du ändrar utsignalen, sätter i eller drar ut hörlurskontakten, ändrar inställningen för GAIN-reglaget eller slår på förstärkaren då volymen är inställd på Loud. Om du inte vill använda den här funktionen ställer du menyalternativet [AUTO VOLUME DOWN] till [OFF] (sidan 29).
-

Det brusar.

Brus kan genereras när du använder datorn med följande status:

- Fler än ett uppspelningsprogram ("Hi-Res Audio Player" eller uppspelningsprogram från tredje part) körs och används.
 - Beroende på användningen av andra program som körs under uppspelning kan brus genereras.
-

Brus kan genereras vid följande:

- Om en DSD-signal spelas samtidigt som hörlurar med brusreduceringsfunktion är anslutna till förstärkaren kan brus uppstå.
-

USB-B

USB-enheten upptäcks inte.

- Stäng av förstärkaren, ta bort USB-enheten, slå på förstärkaren och anslut sedan USB-enheten igen.
 - USB-enheten kanske inte fungerar korrekt. Se USB-enhetens bruksanvisning för att lösa problemet.
-

Ljudet hörs från högtalaren på den anslutna datorn.

- Om den anslutna datorn är en Windows-dator ska du kontrollera att den dedikerade drivrutinen är installerad på datorn (sidan 21).
 - Kontrollera att uppspelningsenheten på datorn är inställd på "Sony Headphone Amplifier Driver". Om den inte är det ändrar du datorns inställningar för operativsystemet.
-

Register

A

Aktiv högtalare.....	17
ANALOG IN FORMAT	29
AUTO STANDBY	29
AUTO VOLUME DOWN	29
AV-utrustning.....	11

B

Balanserad anslutning	14
Batteri.....	9

C

Cd-spelare.....	11
-----------------	----

D

Dator	13
D.C.PHASE LINEARIZER	28
DIMMER.....	28
DISPLAY	28
Drivrutin för USB-porten.....	21
DSD RE.-indikator	4
DSD REMASTERING	28
DSEE HX.....	28

F

Fjärrkontroll.....	8
Försiktighetsåtgärder/specifikationer.....	2

G

GAIN	20, 25
------------	--------

H

Hi-Res Audio Player	22
Hörlurar	14
Hörlursuttag.....	5

I

Inbyggd förstärkare	17
---------------------------	----

L

Lista med menyalternativ.....	28
Ljudutgångsuttag	17
LR BALANCE	29

M

Mac.....	21
----------	----

O

Obalanserad anslutning	16
OVER CURRENT	30

P

PRE OUT	17, 29
PROTECTOR.....	30

S

Skivspelare	11
Smartphone	10

T

Teckenfönster.....	26
--------------------	----

V

WALKMAN®	10
Windows	21

X

XLR4	5
------------	---



* 4 5 9 8 2 5 4 1 1 * (1)