

SONY[®]

Forsterker for hodetelefoner

Bruksanvisning

NO

TA-ZH1ES

Om håndbøkene som følger med

Følgende to håndbøker følger med enheten.

Bruksanvisning (denne håndboken)

Gir deg instruksjoner om hvordan du bruker produktet.

Forholdsregler/spesifikasjoner (egen håndbok)

Inneholder forholdsregler og produktspesifikasjoner.

Medfølgende tilbehør

- Forsterker for hodetelefoner

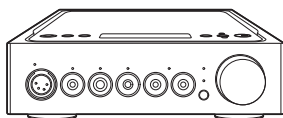

- Fjernkontroll

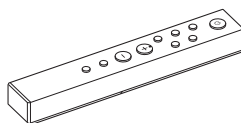

- Strømledning (hovedledning)

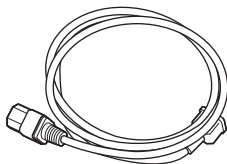

- R03-batterier (størrelse AAA)



- USB-kabel (USB-A/USB-B)

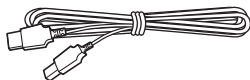

- Bruksanvisning (denne håndboken)

- Forholdsregler/spesifikasjoner

- Digital kabel for WALKMAN®



Innholdsfortegnelse

Medfølgende tilbehør	2
Indeks for deler og kontroller	4

Tilkobling:

Tilkobling 1: Koble til inngangsutstyret	10
WALKMAN®	10
Smarttelefon	10
AV-enheter	11
Datamaskin	13
Tilkobling 2: Tilkobling av hodetelefonene	14
Tilkobling med balansert tilkobling	14
Tilkobling med ubalansert tilkobling	16
Tilkobling av lydutgangskontakter (PRE OUT) uten å bruke hodetelefonkontakten	17
Tilkobling 3: Koble til strømledningen	18

Lytte til musikk:

Lytte til musikkilden til WALKMAN®, smarttelefonen eller AV-enheten	19
Lytte til musikkilden på datamaskinen	21
Klargjøring av datamaskinen	21
Spille av musikkilden til datamaskinen	24

Bruk av de forskjellige funksjonene:

Endre displayt	26
Bruke menyen	27
Feilsøking	30
Indeks	33

Indeks for deler og kontroller

Frontpanel

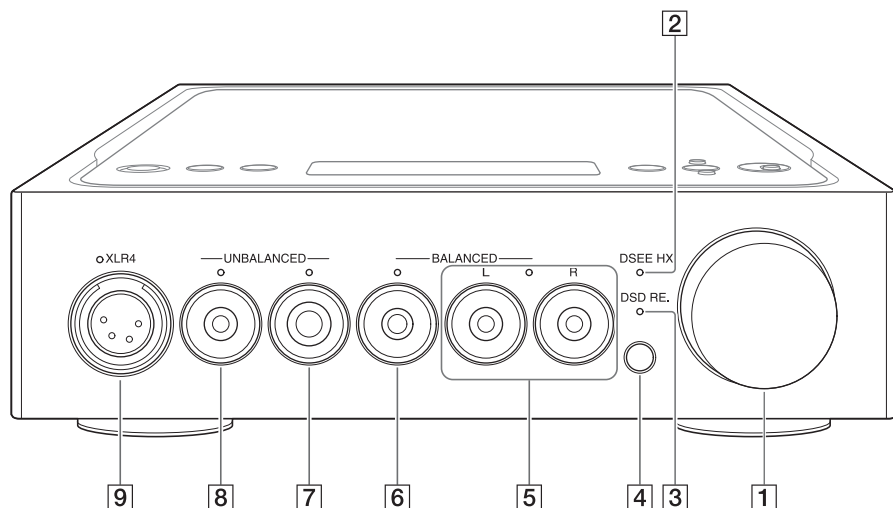

1 Volumknapp

Justerer volumnivået.

2 DSEE HX-indikator

Lyser mens DSEE HX-funksjonen virker (side 28).

Tips

Mens det sendes et inndatasignal som ikke støttes, lyser denne indikatoren og slår seg av umiddelbart når DSEE HX-funksjonen er slått på.

3 DSD RE.-indikator

Lyser mens DSD Remastering-funksjonen virker (side 28).

4 Fjernkontrollsensor

Mens du velger hodetelefonkontakten, lyser indikatoren på den valgte hodetelefonkontakten.

Hodetelefonkontakt til forsterkeren

Plugg og form på hodetelefonene

- 5 3-polet minihodetelefonkontakt (balansert tilkobling, 3,5 mm i diameter) x 2

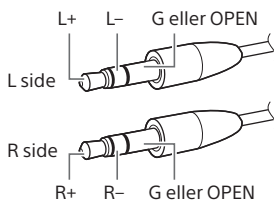
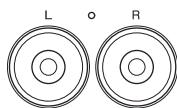

- 6 Balansert standard hodetelefonkontakt (4,4 mm i diameter)

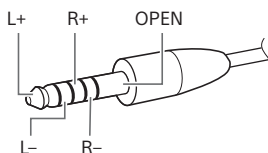

- 7 Standard hodetelefonkontakt (6,3 mm i diameter)

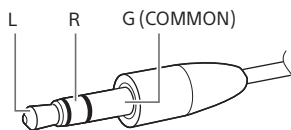

- 8 Stereo minihodetelefonkontakt (3,5 mm i diameter)

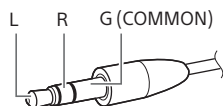
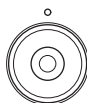

- 9 XLR4 hodetelefonkontakt (balansert 4 pin)

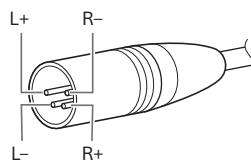
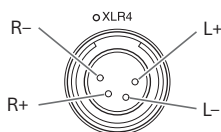

Merk

Hvis du prøver å konvertere den balanserte tilkoblingen til den ubalanserte tilkoblingen, kan det skade forsterkeren.

NO

Panel på høyre side

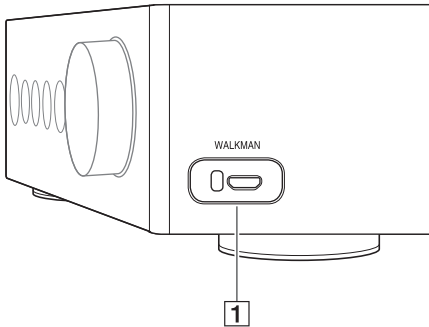

- 1 WALKMAN-port (for WALKMAN®/Xperia™-tilkobling) (side 10)

Bakpanel

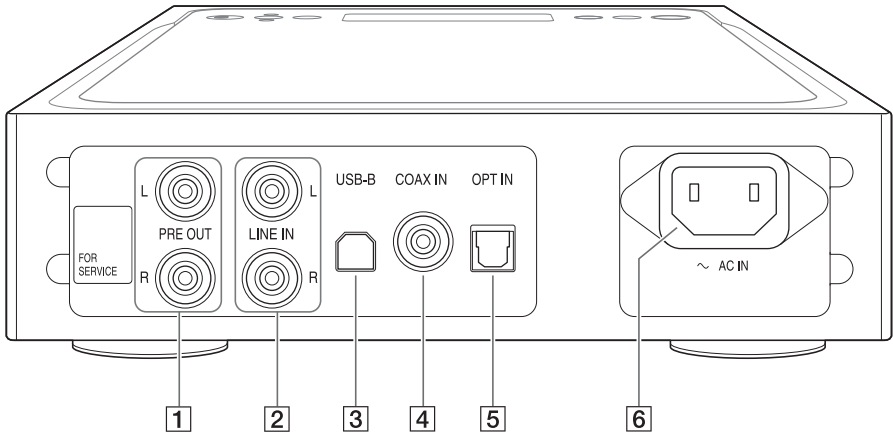

- 1 PRE OUT L/R-kontakter (side 17)
2 LINE IN L/R-kontakter (side 11)
3 USB-B-port (side 13)
4 COAX (koaksial) IN-kontakt (side 11)
5 OPT (optisk) IN-kontakt (side 12)
6 AC IN-kontakt (side 18)

Tips

Ikke ta av etiketten merket «FOR SERVICE». Den er bare ment for servicepersonell.

Toppanel

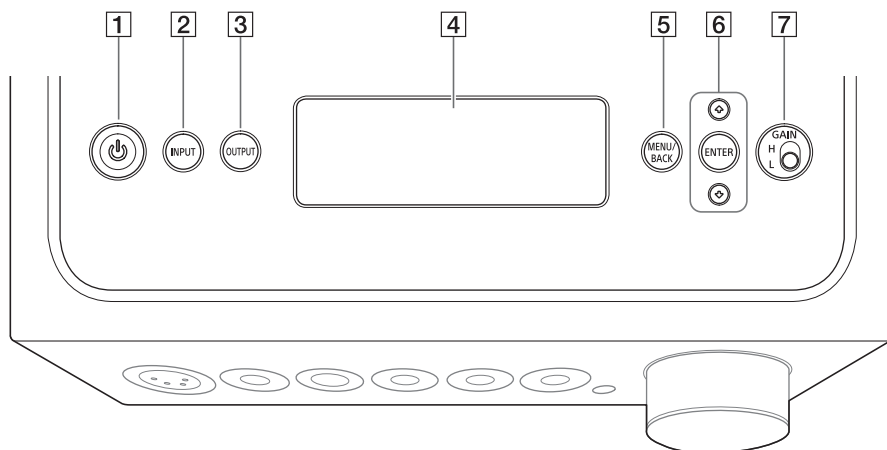

NO

1 ⏻ (på/av)

Slår forsterkeren på/av. Indikatoren lyser når forsterkeren slås på.

2 INPUT-knapp

Velg utstyret til musikkilden ved å trykke gjentatte ganger på denne knappen. Det valgte inngangsnavnet vises på displayet (side 19).

3 OUTPUT-knapp

Velg hodetelefonkontakten eller PRE OUT L/R-kontaktene for utgang ved å trykke gjentatte ganger på denne knappen. Det valgte utgangsnavnet vises på displayet (side 19). Når du skal velge PRE OUT L/R-kontaktene for utgang, kan du se «Tilkobling av lydutgangskontakter (PRE OUT) uten å bruke hodetelefonkontakten» (side 17).

4 Display

Viser navnet på inngangen, formatet til inngangssignalet, menyelementer, osv. (side 26).

5 MENU/BACK-knapp

Viser menyen på displayet. Når du trykker på denne knappen mens menyen vises, går skjermen tilbake til avspillingsskjermen.

6 ↑/↓/ENTER-knapp

Velg menyelementet eller innstillingsverdien på displayet ved å trykke ↑/↓, og bestem valget ved å trykke på ENTER.

7 GAIN (H/L)-bryter

Justerer forsterkningsnivået for hodetelefonkontakten. Hvis volumet på hodetelefonene er lavt, kan du sette til «H» etter at du har dempet volumet. Sett til «L» ved normal bruk (sidene 19, 24).

Fjernkontroll

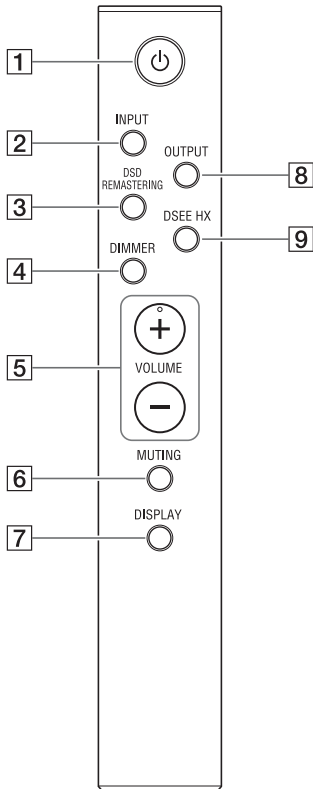

1 (på/av)

Slår forsterkeren på/av.

2 INPUT-knapp

Velg utstyret til musikkilden ved å trykke gjentatte ganger på denne knappen. Det valgte inngangsnavnet vises på displayet (side 19).

3 DSD REMASTERING-knapp

Slår DSD Remastering-funksjonen på/av. DSD RE.-indikatoren lyser mens DSD Remastering-funksjonen virker. Hvis du vil ha mer informasjon om DSD Remastering-funksjonen, kan du se «Liste over menyelementer» (side 28).

4 DIMMER-knapp

Justerer lysstyrken for displayet. Hver gang du trykker på knappen, endres lysstyrken til displayet slik: Lyst → Mørkt → Av → Lyst...

Når displayet slås av, blir indikatorene på frontpanelet for forsterkeren slått av.

5 VOLUME +/--knapper

Justerer volumnivået.

6 MUTING-knapp

Slår av lyden midlertidig. Mens demping er på, vises [MUTING] på displayet. Du kan avbryte demping ved å trykke på denne knappen på nytt eller øke volumnivået med VOLUME + på fjernkontrollen.

7 DISPLAY-knapp

Endrer visningen på displayet under avspilling. Du kan velge den normale avspillingsskjermen [NORMAL] eller inngangs-/utgangssignalskjermen [FORMAT]. Hvis du vil ha informasjon om displayet under avspilling, kan du se «Endre displayet» (side 26).

8 OUTPUT-knapp

Velg hodetelefonkontakten eller PRE OUT L/R-kontaktene for utgang ved å trykke gjentatte ganger på denne knappen. Det valgte utgangsnavnet vises på displayet (side 19). Når du skal velge PRE OUT L/R-kontaktene for utgang, kan du se «Tilkobling av lydutgangskontakter (PRE OUT) uten å bruke hodetelefonkontakten» (side 17).

9 DSEE HX-knapp

Slår DSEE HX-funksjonen på/av.
Når du slår på DSEE HX ved å trykke på knappen, vises [DSEE HX]-innstillingen som er angitt i menyen, på nytt. DSEE HX-indikatoren lyser mens DSEE HX-funksjonen virker. Hvis du vil ha mer informasjon om DSEE HX-funksjonen, kan du se «Liste over menyelementer» (side 28).

Slik setter du i batterier

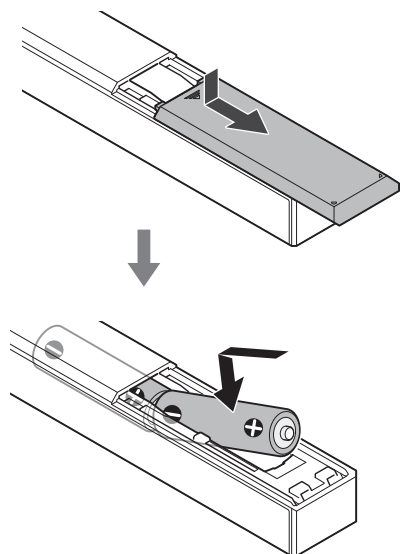

NO

Merknader

- Ikke oppbevar fjernkontrollen på et svært varmt eller fuktig sted.
- Ikke bland nye og gamle batterier.
- Ikke bland forskjellige typer batterier.
- Hvis du ikke har tenkt å bruke fjernkontrollen i løpet av et lengre tidsrom, tar du ut batteriene for å unngå mulig skade på grunn av batterilekkasje og korrosjon.

Tilkobling 1: Koble til inngangsutstyret

WALKMAN®

Koble til en WALKMAN® med støtte for digitale utgangssignaler til WALKMAN®-porten (for WALKMAN®/Xperia-tilkobling) på forsterkeren.

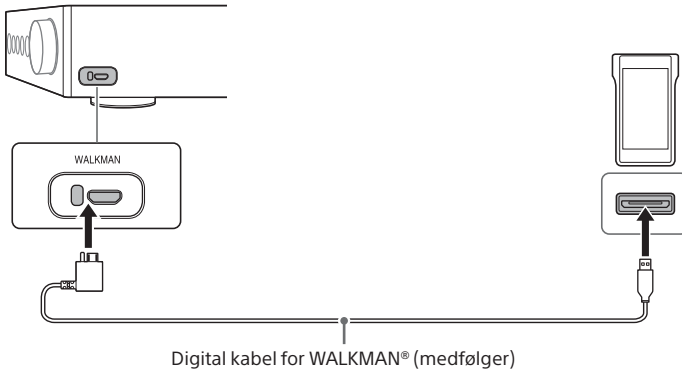

Tips

Du kan lade WALKMAN® mens du spiller av, hvis den støtter den digitale kabelen for WALKMAN® (medfølger).

Smarttelefon

Koble smarttelefonen (Xperia) til WALKMAN®-porten (for WALKMAN®/Xperia-tilkobling) på forsterkeren.

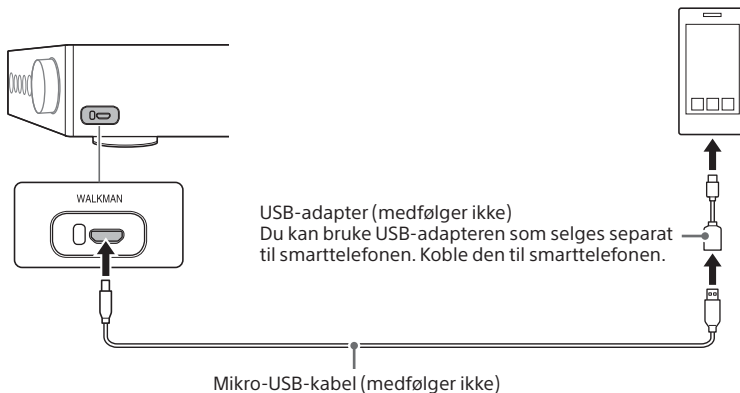

AV-enheter

Velg tilkoblingsmetoden for utgangskontakten på utstyret ditt.

Utstyr med analoge lydutgangskontakter (LINE)

Koble utstyr med analoge lydutgangskontakter (LINE), for eksempel en platespiller (PS-HX500), til LINE IN L/R-kontaktene på forsterkeren.

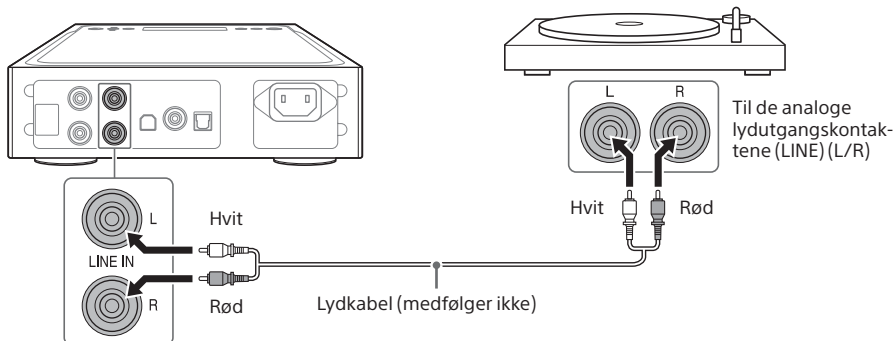

NO

Utstyr med digital koaksial utgangskontakt

Koble utstyr med digital koaksial utgangskontakt, for eksempel en CD-spiller, til COAX IN-kontakten på forsterkeren.

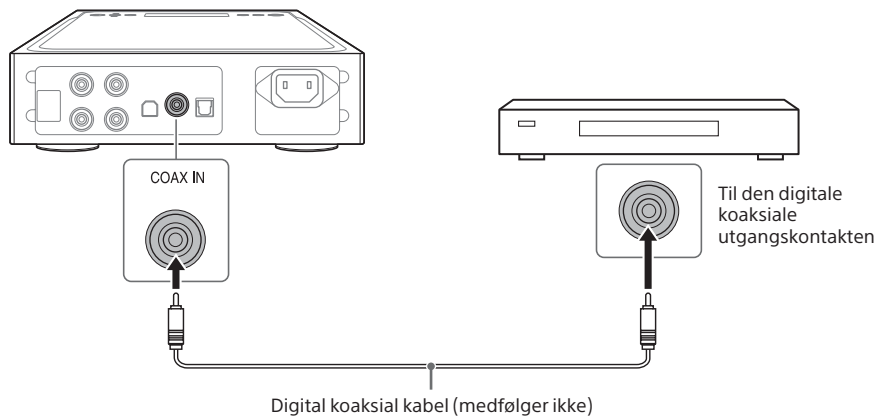

Utstyr med digital optisk utgangskontakt

Koble utstyr med digital optisk utgangskontakt, for eksempel en CD-spiller, til OPT IN-kontakten på forsterkeren.

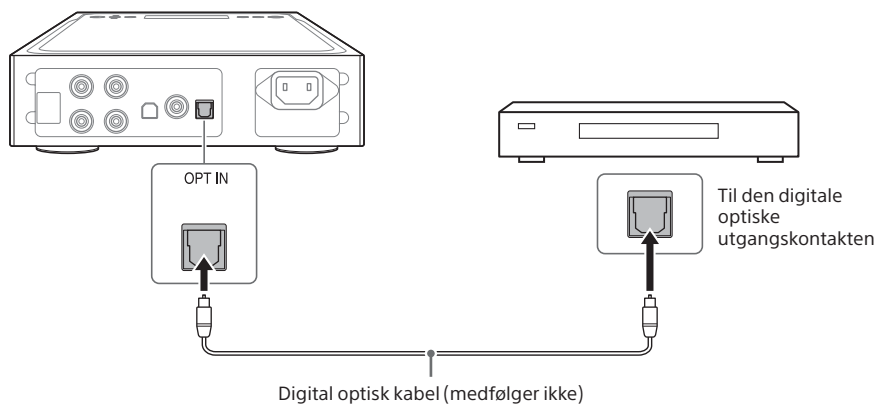

Dataskin

Koble USB-B-porten på forsterkeren til dataskinen din.

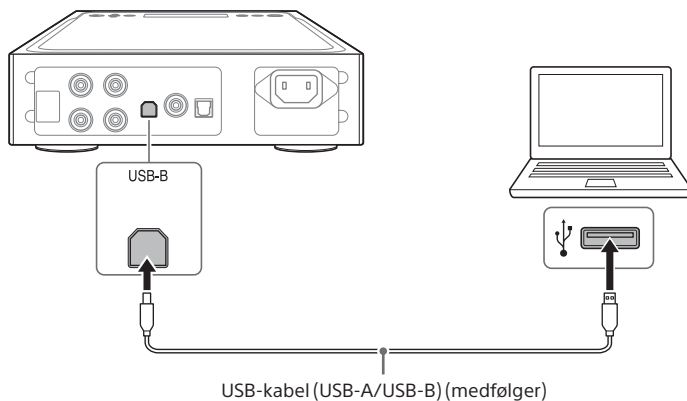

NO

Tips

For å kunne lytte til musikk på dataskinen må du installere driveren for USB-porten og «Hi-Res Audio Player» til dataskinen. Hvis du vil ha mer informasjon, kan du se «Slik installerer du driveren for USB-porten» (side 21) og «Slik installerer du «Hi-Res Audio Player»-programvaren» (side 22).

Tilkobling 2: Tilkobling av hodetelefonene

Tilkobling med balansert tilkobling

Velg hodetelefonkontakten for hodetelefonene.

- Hodetelefoner med balansert standardplugg (4,4 mm i diameter)

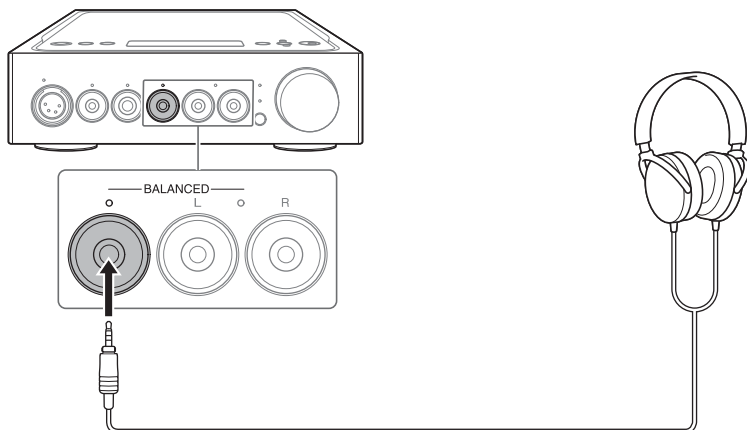

- Hodetelefoner med 3-polet miniplugg (3,5 mm i diameter) (x 2)

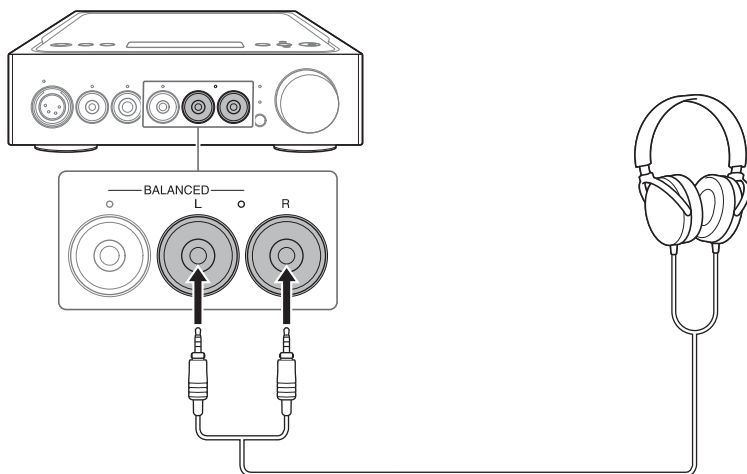

☐ Hodetelefoner med XLR4-plugg (balansert 4 pin)

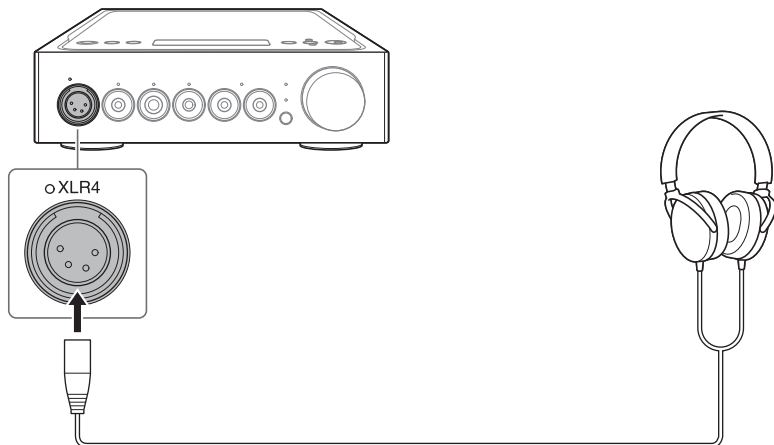

NO

Tilkobling med ubalansert tilkobling

Velg hodetelefonkontakten for hodetelefonene.

- Hodetelefoner med standardplugg (6,3 mm i diameter)

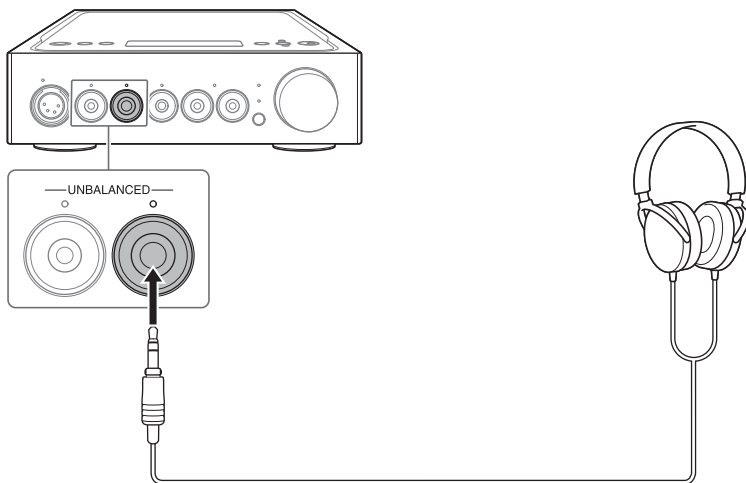

- Hodetelefoner med stereominiplugg (3,5 mm i diameter)

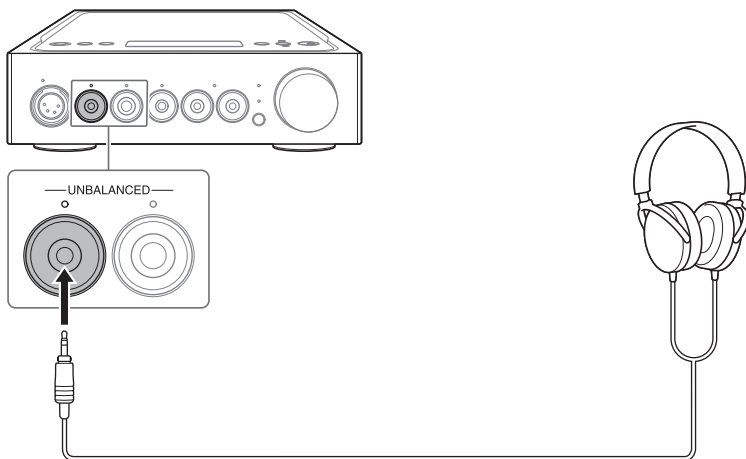

Tilkobling av lydutgangskontakter (PRE OUT) uten å bruke hodetelefonkontakten

Når du kobler til utstyr som for eksempel en integrert forsterker, aktiv høyttaler osv. til PRE OUT L/R-kontakter på forsterkeren, du kan spille av lyd fra høyttaleren.

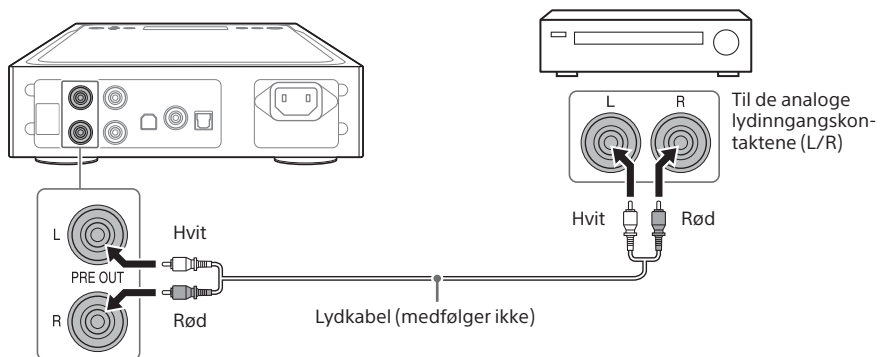

Tips

Du kan endre [PRE OUT]-innstillingen via menyen. Du finner mer informasjon på side 29.

Tilkobling 3: Koble til strømledningen

- 1 Koble AC IN-kontakten på forsterkeren til en stikkontakt med strømledningen (medfølger).**

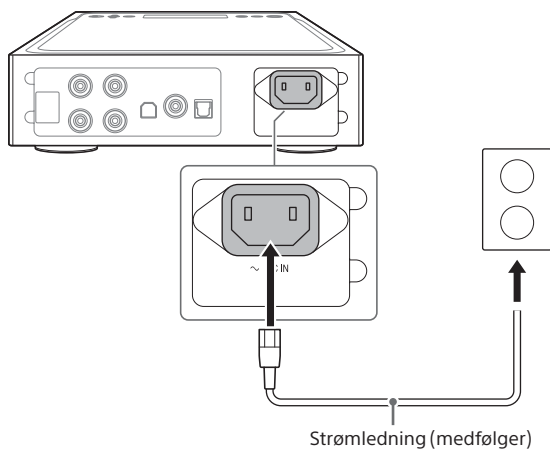

- 2 Trykk på  (på/av) for å slå på forsterkeren.**

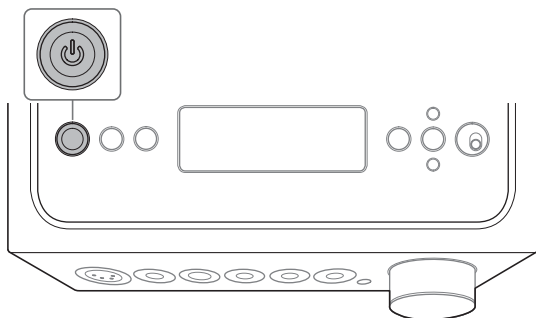

Lytte til musikkilden til WALKMAN[®], smarttelefonen eller AV-enheten

Hvis du vil ha mer informasjon om formatet som støttes, kan du se «Spesifikasjoner» eller «Forholdsregler/spesifikasjoner» (egen håndbok).

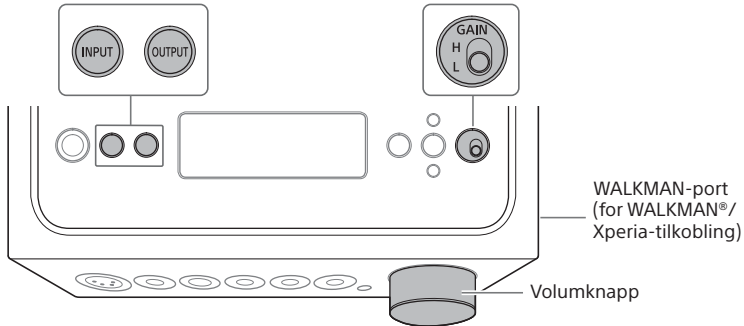

NO

1 Utfør tilkoblingen for avspilling (sidene 10 til 18).

2 Trykk på OUTPUT gjentatte ganger for å velge hodetelefonkontakten for utgang.

Det valgte utgangsnavnet vises på displayet.

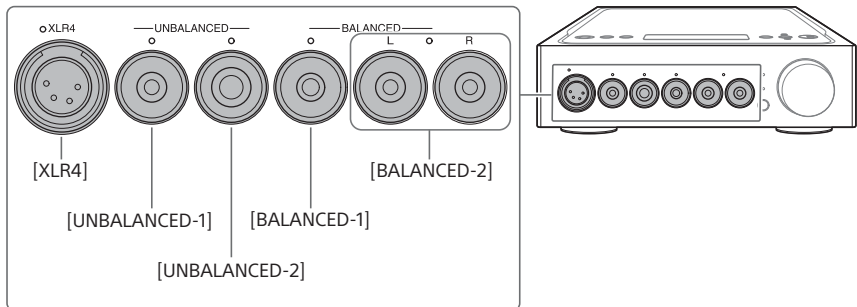

Tips

Når du velger PRE OUT L/R-kontaktene, vises [PRE OUT] på displayet.

3 Kontroller at indikatoren på den valgte hodetelefonkontakten lyser opp.

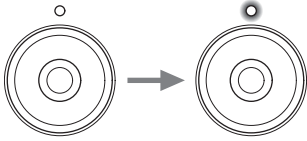

Tips

Når du velger PRE OUT L/R-kontaktene, slås alle indikatorene på hodetelefonkontaktene av.

4 Trykk på INPUT gjentatte ganger for å vise inngangsnavnet på utstyret til musikkilden på displayet.

Navn på utstyr og inngang

WALKMAN®/smarttelefon: [WALKMAN]

Utstyr med analoge lydutgangskontakter (LINE): [ANALOG (LINE)]

Utstyr med digital koaksial utgangskontakt: [DIGITAL (COAX)]

Utstyr med digital optisk utgangskontakt: [DIGITAL (OPT)]

5 Spill av utstyret for musikkilden.

6 Vri på volumknappen for å justere volumet.

Avhengig av hodetelefonene kan volumet forbli lavt. I så fall setter du GAIN til «T» etter at du har dempet volumet. Ved normal bruk skal GAIN angis til «L».

Lytte til musikkilden på datamaskinen

Klargjøring av datamaskinen

Slik installerer du driveren for USB-porten

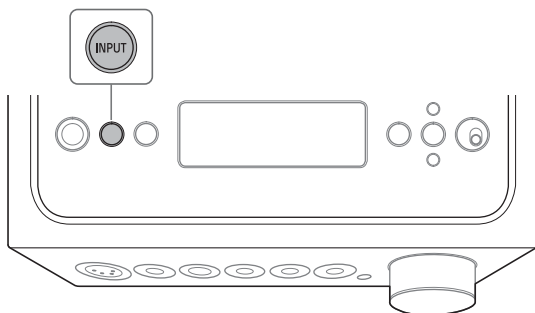

NO

1 Trykk flere ganger på INPUT for å velge [PC (USB-B)].

[PC (USB-B)] vises på displayet.

2 Slå på datamaskinen, og installer driveren for USB-porten på forsterkeren.

Installasjonsmetoden for driveren varierer avhengig av operativsystemet på datamaskinen som er tilkoblet.

Windows 7/Windows 8/Windows 8.1/Windows 10

Driveren for USB-porten installeres automatisk når forsterkeren oppdages av datamaskinen.

Windows Vista

Gå til nettstedet ved å bruke nettadressen nedenfor. På nettstedet skriver du inn «TA ZH1ES» i søkevinduet, laster ned driverne for USB-porten og installerer den.

For kunder i Europa: <http://support.sony-europe.com/>

For kunder i USA og Canada: <http://esupport.sony.com/>

For kunder i andre områder: <http://www.sony-asia.com/support>

Mac

Driverinstallasjon er ikke nødvendig.

Tips

Hvis driveren ikke er installert for Windows 7/Windows 8/Windows 8.1/Windows 10, kan du besøke nettstedet fra nettsiden nedenfor. På nettstedet skriver du inn «TA ZH1ES» i søkevinduet, laster ned driverne for USB-porten og installerer den.

For kunder i Europa: <http://support.sony-europe.com/>

For kunder i USA og Canada: <http://esupport.sony.com/>

For kunder i andre områder: <http://www.sony-asia.com/support>

Slik installerer du «Hi-Res Audio Player»-programvaren

1 Installer «Hi-Res Audio Player» på datamaskinen der driveren for USB-porten er installert.

Gå til nettstedet ved å bruke nettsiden nedenfor. På nettstedet skriver du inn «TA ZH1ES» i søkevinduet, laster ned driverne for «Hi-Res Audio Player» og installerer den. Du finner informasjon om installasjon og bruk på samme nettside.

For kunder i Europa: <http://support.sony-europe.com/>

For kunder i USA og Canada: <http://esupport.sony.com/>

For kunder i andre områder: <http://www.sony-asia.com/support>

2 Start «Hi-Res Audio Player» som er installert på datamaskinen.

3 Velg [Configure] - [Device] fra verktøylinjen til «Hi-Res Audio Player», og velg deretter [Sony Headphone Amplifier Driver] for [Device].

Klargjøringen av datamaskinen er fullført.

Funksjoner til Hi-Res Audio Player

«Hi-Res Audio Player» er spillerprogramvare som gjør at du kan spille av høykvalitetslydfiler enkelt.

- Enkel avspilling av lydfiler med høy oppløsning
Du kan spille av lydfiler med høy oppløsning, som DSD-filer, kjøpt for eksempel på nettsteder som distribuerer musikk, bare ved å koble enheten til datamaskinen og utføre noen enkle programvareinnstillinger.
- Funksjon for spilleliste
Du kan opprette spillelister for å lytte til dine favorittspor i ønsket rekkefølge ved å dra og slippe musikkfiler til «Hi-Res Audio Player». Spillelister som er opprettet, kan lagres og redigeres.
- Spille av musikk med høyere lyd kvalitet
Prosesorbelastningen kan reduseres ved å lagre lyd data i det aktive minnet på datamaskinen før avspilling, og du kan spille av musikkfiler med mer stabil lyd kvalitet.

Format som støttes

Hi-Res Audio Player støtter følgende lydformater.

- DSF (.dsf): 2,8 MHz/5,6 MHz/11,2 MHz/22,4 MHz
- DSDIFF (.dff): 2,8 MHz/5,6 MHz/11,2 MHz/22,4 MHz
- PCM (.wav/.aiff/.aif): 44,1 kHz – 768 kHz, 16-biters – 32-biters
- FLAC (.flac): 44,1 kHz – 384 kHz, 16-biters – 32-biters
- ALAC (.m4a): 44,1 kHz – 384 kHz, 16-biters – 32-biters
- MP3 (.mp3): 32 kbps – 320 kbps

Spille av musikkilden til datamaskinen

Spill av musikkilden med «Hi-Res Audio Player»-programvaren som er installert på datamaskinen.

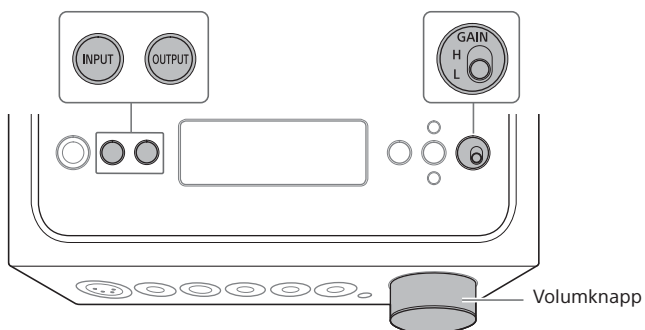

1 Trykk på OUTPUT gjentatte ganger for å velge hodetelefonkontakten for utgang.

Det valgte utgangsnavnet vises på displayet.

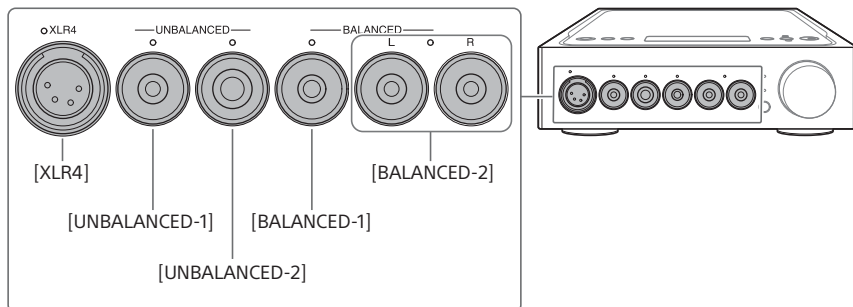

Tips

Når du velger PRE OUT L/R-kontaktene, vises [PRE OUT] på displayet.

2 Kontroller at indikatoren på den valgte hodetelefonkontakten lyser opp.

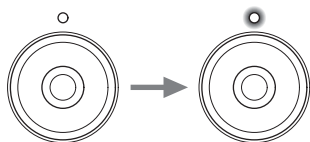

Tips

Når du velger PRE OUT L/R-kontaktene, slås alle indikatorene på hodetelefonkontaktene av.

3 Trykk flere ganger på INPUT for å velge [PC (USB-B)].

[PC (USB-B)] vises på displayet.

4 Start «Hi-Res Audio Player», og spill av musikkilden.

Hvis du vil ha mer informasjon om «Hi-Res Audio Player», kan du se side 23.

5 Vri på volumknappen for å justere volumet.

Avhengig av hodetelefonene kan volumet forbli lavt. I så fall setter du GAIN til «T» etter at du har dempet volumet. Ved normal bruk skal GAIN angis til «L».

Endre displayet

Du kan endre elementene som vises i displayet, ved å trykke på DISPLAY på fjernkontrollen eller via menyen.

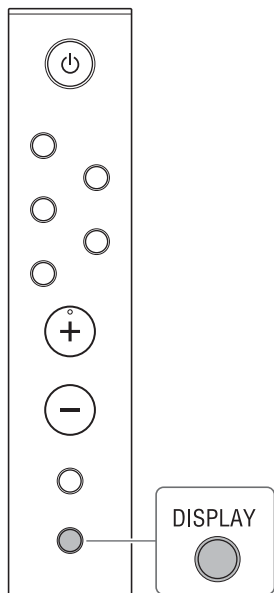

1 Trykk på DISPLAY på fjernkontrollen.

Displayet endres slik:

Normal avspillings skjerm [NORMAL]

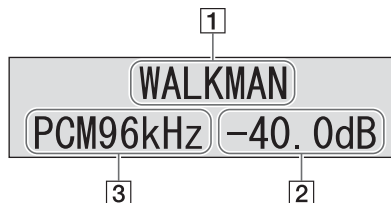

- 1 Navn på inngang
- 2 Volumnivå
- 3 Formatet til inngangssignalet

Inngangs-/utgangssignaldisplay [FORMAT]

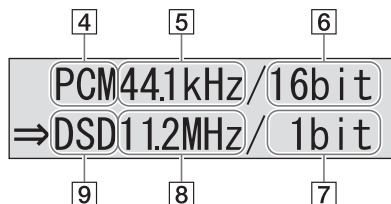

- 4 Formatet til inngangssignalet
- 5 Samplingsfrekvens til inngangssignalet
- 6 Bitdybde på inngangssignalet
Dette vises kanskje ikke korrekt avhengig av inngangssignalet.
- 7 Bitdybde på utgangssignalet
- 8 Samplingsfrekvens til utgangssignalet
- 9 Formatet til utgangssignalet

Bruke menyen

Du kan gjøre ulike innstillinger på menyen som vises på displayet.

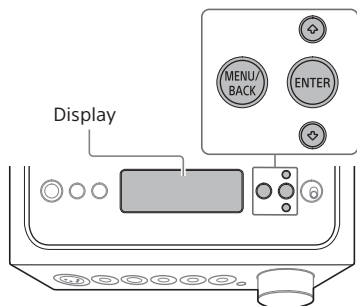

1 Trykk på MENU/BACK.

Menyen vises på displayet.

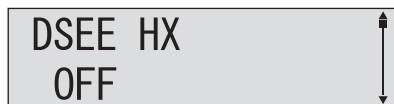

2 Trykk på ↑/↓ for å velge menyelementet, og trykk deretter på ENTER.

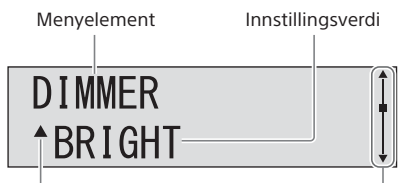

▲ eller ▼ vises til venstre for innstillingsverdien. Da kan du velge innstillingsverdien.

Hvis du vil ha mer informasjon om innstillingselementet, kan du se «Liste over menyelementer» (side 28).

3 Trykk på ↑/↓ for å velge innstillingsverdien, og trykk deretter på ENTER.

Den valgte verdien vises, og skjermen går tilbake til avspillingsskjermen (side 26).

Tips

Når du trykker på MENU/BACK mens du bruker menyen, avbrytes menybetjeningen, og skjermen går tilbake til avspillingsskjermen.

Slik tilbakestiller du til standard fabrikkinnstillinger

Du kan tilbakestille inngangs-, volum- og menyinnstillingene til fabrikkinnstillingene.

1 Trykk på ⏻ (på/av) for å slå av forsterkeren.

2 Trykk på ⏻ (på/av) i mer enn 7 sekunder.

[MEMORY CLEARED!] vises i displayet, og deretter tilbakestilles innstillingene til fabrikkinnstillingene.

Liste over menyelementer

Du kan angi de følgende elementene på menyen. Standardinnstillingene er understreket.

Angi elementer	Innstillingsverdi
[DSEE HX] Oppskalerer komprimert lyd eller CD-kvalitetslyd til i nærheten av høyoppløselig lyd kvalitet. Du kan også slå DSEE HX-funksjonen av/på-ved å trykke på DSEE HX på fjernkontrollen. Når du har satt til på, vises innstillingen som er valgt på denne menyen, på nytt.	<ul style="list-style-type: none">• [OFF]: Av• [STANDARD]: Standardmodus• [FEMALE VOCAL]: Passende modus for kvinnelig vokal• [MALE VOCAL]: Passende modus for mannlig vokal• [PERCUSSION]: Passende modus for den perkussive kilden• [STRINGS]: Passende modus for kilden for strengeinstrumenter
[DSD REMASTERING] Konverterer alle PCM-signaler til DSD-signaler på 11,2 MHz. Denne innstillingen fungerer på samme måte som ved å trykke DSD REMASTERING på fjernkontrollen.	<ul style="list-style-type: none">• [OFF]: Av• [ON]: På
[D.C.PHASE LINEARIZER] Gjør det mulig å omgjøre lavfrekvenskarakteristikken til tilnærmet en tradisjonell analog forsterker.	<ul style="list-style-type: none">• [OFF]: Av• [ON]: På
[DIMMER] Endrer lysstyrken på displayet, og slår indikatorene av/på.	<ul style="list-style-type: none">• [BRIGHT]: Displayet og indikatorene lyser sterkt.• [DARK]: Displayet er dempet.• [DISPLAY OFF]: Displayet og indikatorene er slått av.
	Merknader <ul style="list-style-type: none">•  (av/på)-indikatoren slås ikke av uavhengig av denne innstillingen.• Displayet lyser sterkt mens du betjener forsterkeren eller fjernkontroll uavhengig av denne innstillingen.

Angi elementer	Innstillingsverdi
<p>[DISPLAY] Endrer visningen på displayet under avspilling. Denne innstillingen fungerer på samme måte som ved å trykke DISPLAY på fjernkontrollen.</p>	<ul style="list-style-type: none"> • [NORMAL]: Normal avspillings skjerm (inngangsnavn, inngangssignal, volumnivå) • [FORMAT]: Inngangs-/utgangssignaldisplay (format, samplingsfrekvens og bitdybde på inngangs-/utgangssignalet)
<p>[AUTO VOLUME DOWN] Skrur ned volumnivået på forsterkeren automatisk når du bytter utgangen, setter inn/fjerner hodetelefonpluggen, endrer innstilling for GAIN-bryteren eller slår på forsterkeren når volumnivået er satt til høyt.</p>	<ul style="list-style-type: none"> • [OFF]: Av • [ON]: På <p>Merk Denne funksjonen er bare tilgjengelig for hodetelefonnivået. Volumnivået for PRE OUT endres ikke.</p>
<p>[ANALOG IN FORMAT] Velger avspillingsformatet for lydsignalet fra LINE IN L/R-kontaktene.</p>	<p>Velg mellom følgende formater: [PCM48kHz]/[PCM96kHz]/[PCM192kHz]/ [DSD2,8MHz]/[DSD5,6MHz]/[DSD11,2MHz]</p> <p>Merk DSEE HX-funksjonen virker bare når [PCM48kHz] er valgt.</p>
<p>[PRE OUT] Sender ut lyden fra PRE OUT L/R-kontaktene.</p>	<ul style="list-style-type: none"> • [OFF]: Av • [VARIABLE]: Velg dette når du justerer volumnivået på forsterkeren. • [FIXED]: Velg dette når du justerer volumnivået på det tilkoblede utstyret. Lyden sendes ut med fast volumnivå. <p>Merk Når du setter dette til [OFF], vises ikke [PRE OUT] som utgangsmålet som er valgt av OUTPUT.</p>
<p>[AUTO STANDBY] Slår forsterkeren av automatisk når du ikke har betjent forsterkeren i stille modus på ca. 20 minutter.</p>	<ul style="list-style-type: none"> • [OFF]: Av • [ON]: På <p>Merk Standardinnstillingen varierer avhengig av området.</p>
<p>[LR BALANCE] Justerer den høyre og venstre balansen for utgangssignalet fra hodetelefonkontakten eller PRE OUT L/R-kontaktene.</p>	<p>Juster fra følgende område. [L+6.00dB] - [CENTER] - [R+6.00dB] (0,25 dB intervaller)</p> <p>Tips Du kan angi [LR BALANCE] for hodetelefonkontaktene og PRE OUT L/R-kontaktene separat.</p>

Feilsøking

Generelt

Strømmen skrus ikke på.

-
- Kontroller at strømledningen er satt inn ordentlig.
-

Fjernkontrollen fungerer ikke.

-
- Rett fjernkontrollen mot fjernkontrollsensoren på forsterkeren (side 4).
 - Fjern eventuelle hindringer mellom fjernkontrollen og forsterkeren.
 - Bytt begge batteriene i fjernkontrollen (side 9).
-

DSEE HX-indikatoren lyser ikke selv om DSEE HX-funksjonen er slått på.

-
- DSEE HX-funksjonen virker ikke avhengig av inngangssignalet. Mens det sendes et inndatasignal som ikke støttes, lyser DSEE HX-indikatoren og slår seg av umiddelbart når DSEE HX-funksjonen er slått på. Hvis du vil ha mer informasjon om inngangssignalet som støttes, kan du se side 28.
-

Forsterkeren slås av automatisk.

-
- Hvis innstillingen for menyelementet [AUTO STANDBY] er satt til [ON], slås forsterkeren av automatisk når du ikke har betjent forsterkeren i stille modus på ca. 20 minutter. Tiden før forsterkeren slås av, vises i displayet 1 minutt før forsterkeren slås av.
 - Ta strømledningen ut av forsterkeren, og slå deretter forsterkeren på igjen. Hvis et problem vedvarer, kontakter du nærmeste Sony-forhandler.
-

[PROTECTOR] vises på displayet.

-
- [PROTECTOR] vises ved unormal strøm på hodetelefonkontakten, eller hvis temperaturen i forsterkeren stiger unormalt. I så fall må du fjerne hodetelefonpluggen fra forsterkeren, og deretter trykke på  (av/på).
-

[OVER CURRENT] vises på displayet.

-
- [OVER CURRENT] vises ved unormal strøm på USB-kabelen til WALKMAN®-porten (for WALKMAN®/Xperia-tilkobling). I så fall må du fjerne USB-kabelen fra forsterkeren, og deretter trykke på  (av/på).
-

Ingen elementer vises på displayet.

-
- Kontroller om innstillingen for menyelementet [DIMMER] er satt til [DISPLAY OFF] (side 28).
 - Juster lysstyrken på displayet ved å trykke på DIMMER på fjernkontrollen.
-

Lyd

Det kommer ingen lyd fra forsterkeren.

Kontroller følgende beskrivelser for forsterkeren for å finne mulige årsaker.

-
- Kontroller volumnivået, eller avbryt demping (side 8).
 - Kontroller at indikatoren på hodetelefonkontakten lyser opp. Hvis den slås av, trykker du på OUTPUT gjentatte ganger for å velge hodetelefonkontakten (sidene 4, 19, 24).
 - Kontroller at hodetelefonpluggen er satt godt inn i hodetelefonkontakten.
 - Kontroller at riktig inngangskontakt er valgt.
 - Kontroller at forsterkeren og det tilkoblede utstyret er slått på.
 - Kontroller om inngangsl lydformatet er kompatibelt med forsterkeren. Hvis du vil ha mer informasjon om formatet som støttes, kan du se «Spesifikasjoner» eller «Forholdsregler/spesifikasjoner» (egen håndbok).
-

Kontroller følgende beskrivelser for datamaskinen for å finne mulige årsaker.

-
- Når du kobler datamaskinen (Windows) til USB-B-porten på forsterkeren, må du sjekke at den riktige driveren er installert på datamaskinen (side 21).
 - Kontroller at volumnivået for operativsystemet eller avspillingsprogramvaren er angitt riktig, eller at det er satt til dempet status.
 - Hvis flere avspillingsprogrammer er startet, kan det hende at det ikke kommer lyd. I så fall starter du bare avspillingsprogramvaren som du vil spille av.
 - Kontroller at avspillingsenheten på datamaskinen er satt til «Sony Headphone Amplifier Driver». Hvis ikke endrer du OS-innstillingen på datamaskinen.
-

Flerkanalskilde kan ikke spilles av.

-
- Forsterkeren støtter bare 2-kanals musikkilde.
-

Ingen lyd fra PRE OUT L/R-kontaktene.

- Kontroller om innstillingen for menyelementet [PRE OUT] er satt til [OFF] (side 29).
-

Volumnivået for PRE OUT endres automatisk.

- Volumnivået på forsterkeren skrus automatisk ned når du bytter utgangen, setter inn/ fjerner hodetelefonpluggen, endrer innstilling for GAIN-bryteren eller slår på forsterkeren når volumnivået er satt til høyt. Hvis du ikke vil bruke denne funksjonen, setter du innstillingen for menyelementet [AUTO VOLUME DOWN] til [OFF] (side 29).
-

Det kommer støy.

Støy kan genereres når datamaskinen brukes med følgende status.

- Flere avspillingsprogrammer («Hi-Res Audio Player» eller annen avspillingsprogramvare fra tredjepart) kjører, og brukes vekselvis.
 - Avhengig av betjeningen av annen programvare som kjøres under avspilling, kan støy genereres.
-

Støy kan genereres i følgende tilfelle.

- Når du spiller av DSD-signalet mens hodetelefoner med støydempingsfunksjonen er koblet til forsterkeren, kan støy genereres.
-

USB-B

USB-enhet er ikke oppdaget.

- Slå av forsterkeren, ta ut USB-enheten, slå forsterken på igjen og koble deretter til USB-enheten på nytt.
 - USB-enheten fungerer kanskje ikke som den skal. Se bruksanvisningen for USB-enheten for å løse problemet.
-

Det kommer lyd fra høyttaleren til datamaskinen som er koblet til.

- Hvis den tilkoblede datamaskin er Windows, kontrollerer du at riktig driver er installert på datamaskinen (side 21).
 - Kontroller at avspillingsenheten på datamaskinen er satt til «Sony Headphone Amplifier Driver». Hvis ikke endrer du OS-innstillingen på datamaskinen.
-

Indeks

A

Aktiv høyttaler.....	17
ANALOG IN FORMAT	29
AUTO STANDBY	29
AUTO VOLUME DOWN	29
AV-enheter	11

B

Balansert tilkobling.....	14
Batteri.....	9

C

CD-spiller.....	11
-----------------	----

D

Datamaskin	13
D.C.PHASE LINEARIZER	28
DIMMER.....	28
Display.....	26
DISPLAY	29
Driver for USB-porten	21
DSD RE.-indikator	4
DSD REMASTERING	28
DSEE HX.....	28

F

Fjernkontroll	8
Forholdsregler/Spesifikasjoner	2

G

GAIN	20, 25
------------	--------

H

Hi-Res Audio Player	22
Hodetelefoner.....	14
Hodetelefonkontakt.....	5

I

Integrert forsterker	17
----------------------------	----

L

Liste over menyelementer.....	28
LR BALANCE	29
Lydutgangskontakter.....	17

M

Mac.....	21
----------	----

O

OVER CURRENT	30
--------------------	----

P

Platespiller	11
PRE OUT	17, 29
PROTECTOR.....	30

S

Smarttelefon	10
--------------------	----

U

Ubalansert tilkobling	16
-----------------------------	----

W

WALKMAN®	10
Windows	21

X

XLR4	5
------------	---



* 4 5 9 8 2 5 4 1 1 * (1)