

SONY[®]

4-446-737-11(1) (PL)

Blu-ray Disc™/DVD Home Theatre System

Instrukcja obsługi

OSTRZEŻENIE

Nie należy instalować urządzenia w miejscach o ograniczonej przestrzeni, takich jak półki na książki lub zabudowane szafki.

Aby zmniejszyć ryzyko pożaru, nie należy przykrywać otworów wentylacyjnych urządzenia gazetami, ściereczkami, zasłonami itp.

Nie wystawiać urządzenia na działanie otwartego ognia (np. zapalone świece).

Aby zmniejszyć ryzyko pożaru lub porażenia prądem, nie należy narażać urządzenia na kapanie lub rozbryzgi cieczy, a także nie należy stawiać na nim przedmiotów wypełnionych płynami, takich jak wazy. Baterii ani urządzenia z zainstalowanymi bateriami nie należy narażać na działanie zbyt wysokich temperatur, na przykład na bezpośrednie działanie promieni słonecznych i ognia.

Aby zapobiec urazom, to urządzenie musi być prawidłowo zamocowane do podłogi lub ściany zgodnie z instrukcjami instalacji. Tylko do użytku w pomieszczeniach.

UWAGA

Korzystanie z urządzeń optycznych w tym produkcie może zwiększyć zagrożenie uszkodzeniem wzroku.

Promień lasera wykorzystywany w odtwarzaczu Blu-ray Disc/DVD Home Theatre System jest szkodliwy dla wzroku i dlatego nie należy próbować zdejmować obudowy.

Naprawy produktu należy powierzać wyłącznie wykwalifikowanym serwisantom.

CAUTION	CLASS 3R VISIBLE AND INVISIBLE LASER RADIATION WHEN OPEN. AVOID DIRECT EYE EXPOSURE.
VORSICHT	KLASSE 3R SICHTBARE UND UNSICHTBARE LASERSTRAHLUNG WENN GEÖFFNET. UNMITTELBAREN AUGENKONTAKT VERMEIDEN.
ADVARSEL	SYNLIG OG USYNLIG LASERSTRÅLING AF KLASSE 3R VED ÅBNING. UNDGÅ AT SE DIREKTE PÅ STRÅLEN.
ADVARSEL	SYNLIG OG USYNLIG LASERSTRÅLING I KLASSE 3R NÅR DEKSEL ÅPNES. UNNGÅ DIREKTE EKSPONERING AV ØYENE.
WARNING	KLASSE 3R SYNLIG OCH OSYNLIG LASERSTRÅLNING NÅR DENNA DEL ÄR ÖPPNAD. UNDVIK ATT DIREKT EXPONERA ÖGONEN FÖR STRÅLNINGEN.
VARO!	AVATTUNA LUOKAN 3R NÄKYVÄÄ JA NÄKYMÄTÖNTÄ LASERSÄTELYÄ. VÄLTÄ KATSEEN SUORAAN AILTIMASTA.
警告	打开时有3类可见和不可见激光辐射。避免眼睛受到直射的照射
注意	打開時有第3類可視及不可見雷射輻射。避免眼睛直接暴露。

Niniejsze urządzenie zostało zaklasyfikowane jako urządzenie laserowe klasy 3R (CLASS 3R LASER). Po otwarciu osłony ochronnej lasera emitowane jest widzialne i niewidzialne promieniowanie laserowe, dlatego należy unikać bezpośredniego patrzenia na promień lasera.

Oznaczenie jest umieszczone na osłonie ochronnej lasera wewnątrz obudowy.

CLASS 1 LASER PRODUCT
LASER KLASSE 1
LUOKAN 1 LASERLÄITE
KLASSE 1 LASERAPPARAT
1类激光产品
第1类雷射产品

Niniejsze urządzenie zostało zaklasyfikowane jako urządzenie laserowe klasy 1 (CLASS 1 LASER). Odpowiednie oznaczenie znajduje się z tyłu urządzenia.

Oznaczenie znajduje się na spodzie obudowy urządzenia.

Klienci w Europie



Pozbycie się użytego sprzętu (stosowane w krajach Unii Europejskiej i w pozostałych krajach europejskich stosujących własne systemy zbiórki)

Ten symbol na produkcie lub jego opakowaniu oznacza, że produkt nie może być traktowany jako odpad komunalny. Powinno się go dostarczyć do odpowiedniego punktu zbiórki sprzętu elektrycznego i elektronicznego w celu recyklingu. Odpowiednie zadysponowanie użytego produktu zapobiega potencjalnym negatywnym wpływom na środowisko i zdrowie ludzi, jakie mogłyby wystąpić w przypadku niewłaściwego zagospodarowania odpadów. Recykling materiałów pomoże w ochronie środowiska naturalnego. W celu uzyskania bardziej szczegółowych informacji na temat recyklingu tego produktu należy skontaktować się z lokalną jednostką samorządu terytorialnego, ze służbami zagospodarowywania odpadów lub ze sklepem, w którym kupiony został ten produkt.

(Dotyczy tylko modeli oferowanych w Europie)



Pozbywanie się zużytych baterii (stosowane w krajach Unii Europejskiej i w pozostałych krajach europejskich mających własne systemy zbiórki)

Ten symbol na baterii lub na jej opakowaniu oznacza, że bateria nie może być traktowana jako odpad komunalny.

Symbol ten dla pewnych baterii może być stosowany w kombinacji z symbolem chemicznym. Symbole chemiczne rtęci (Hg) lub ołowiu (Pb) są dodawane, jeśli bateria zawiera więcej niż 0,0005% rtęci lub 0,004% ołowiu.

Odpowiednio gospodarując zużytymi bateriami, możesz zapobiec potencjalnym negatywnym wpływom na środowisko oraz zdrowie ludzi, jakie mogłyby wystąpić w przypadku niewłaściwego obchodzenia się z tymi odpadami. Recykling baterii pomoże chronić środowisko naturalne. W przypadku produktów, w których ze względu na bezpieczeństwo, poprawne działanie lub integralność danych wymagane jest stałe podłączenie do baterii, wymianę zużytej baterii należy zlecić wyłącznie wykwalifikowanemu personelowi stacji serwisowej.

Aby mieć pewność, że bateria znajdująca się w zużytym sprzęcie elektrycznym i elektronicznym będzie właściwie zagospodarowana, należy dostarczyć sprzęt do odpowiedniego punktu zbiórki.

W odniesieniu do wszystkich pozostałych zużytych baterii prosimy o zapoznanie się z rozdziałem instrukcji obsługi produktu o bezpiecznym demontażu baterii. Zużytą baterię należy dostarczyć do właściwego punktu zbiórki.

W celu uzyskania szczegółowych informacji na temat zbiórki i recyklingu baterii należy skontaktować się z lokalną jednostką samorządu terytorialnego, ze służbami zajmującymi się zagospodarowywaniem odpadów lub sklepem, w którym kupiony został ten produkt.

Uwaga dla klientów: poniższe informacje mają zastosowanie wyłącznie do urządzeń, które zostały wprowadzone do sprzedaży w krajach stosujących dyrektywy Unii Europejskiej.

Producentem tego produktu jest Sony Corporation, 1-7-1 Konan Minato-ku Tokio, 108-0075 Japonia. Zapytania dotyczące zgodności produktu na podstawie prawa Unii Europejskiej powinny być adresowane do upoważnionego przedstawiciela, Sony Deutschland GmbH, Hedelfinger Strasse 61, 70327 Stuttgart, Niemcy. W sprawach serwisowych i gwarancyjnych należy kontaktować się z podmiotami, których adresy podano w osobnych dokumentach gwarancyjnych lub serwisowych.

Niniejszym Sony Corporation oświadcza, że niniejszy sprzęt jest zgodny z zasadniczymi wymaganiami oraz pozostałymi stosowanymi postanowieniami Dyrektywy 1999/5/WE. Więcej informacji można znaleźć na następującej stronie internetowej: <http://www.compliance.sony.de/>



Środki ostrożności

Niniejsze urządzenie zostało poddane testom przy użyciu połączenia kablowego krótszego niż 3 m i uznane za zgodne z ograniczeniami określonymi w dyrektywie EMC. (Dotyczy tylko modeli oferowanych w Europie)

Źródła zasilania

- Urządzenie pozostaje podłączone do źródła zasilania, dopóki nie zostanie odłączone od gniazda ściennego, nawet jeśli zostało wyłączone przyciskiem zasilania.
- Jeżeli urządzenie jest odłączane od źródła zasilania przez wyjęcie wtyczki z gniazda ściennego, do jego podłączania należy używać łatwo dostępnego gniazda ściennego. W przypadku zauważenia nieprawidłowości w działaniu urządzenia należy natychmiast odłączyć wtyczkę od gniazda ściennego.

Informacje o oglądaniu obrazów 3D

Oglądanie obrazów 3D może wywoływać różne dolegliwości, w tym przemęczenie wzroku, zmęczenie lub nudności.

Firma Sony zaleca regularne przerwy podczas oglądania obrazów wideo 3D. Długość i częstotliwość przerw zależy od konkretnej osoby. Każdy musi sam zdecydować, co jest dla niego najlepsze.

W razie dyskomfortu należy przerwać korzystanie z tego produktu oraz oglądanie obrazów 3D, aż dyskomfort minie. W razie potrzeby należy skorzystać z porady lekarza. Należy również zapoznać się z (i) instrukcją obsługi i (lub) ostrzeżeniami dotyczącymi innych wykorzystywanych urządzeń lub zawartością dysku Blu-ray załączonego do produktu oraz (ii) stroną internetową* w celu uzyskania najnowszych informacji. (<http://esupport.sony.com/>) w celu uzyskania najnowszych informacji. Wzrost małych dzieci (zwłaszcza do szóstego roku życia) cały czas się rozwija. Przed oglądaniem obrazów 3D przez dzieci należy skontaktować się z lekarzem (np. pediatrą lub okulistą). Rodzice powinni zwracać uwagę na to, czy małe dzieci przestrzegają powyższych zaleceń.

Ochrona przed kopiowaniem

- Należy pamiętać o zaawansowanych systemach ochrony zawartości używanych na nośnikach Blu-ray Disc i DVD. Systemy te o nazwie AAC (Advanced Access Content System) i CSS (Content Scramble System) mogą wprowadzać ograniczenia w zakresie odtwarzania, wyjścia analogowego i podobnych funkcji. Działanie tego produktu i nałożone ograniczenia mogą zależeć od daty zakupu, ponieważ organ zarządzający AAC może przyjąć lub zmienić zasady ograniczeń po dacie zakupu.

- Uwaga dotycząca technologii Cinavia
Zastosowana w niniejszym urządzeniu technologia Cinavia ogranicza możliwość odtwarzania nieautoryzowanych kopii niektórych filmów i wideo produkowanych w celach handlowych oraz ich ścieżek dźwiękowych. W przypadku niedozwolonego użycia nieautoryzowanej kopii wyświetlony zostanie stosowny komunikat, a odtwarzanie lub kopiowanie będzie przerwane. Więcej informacji o technologii Cinavia jest dostępnych w witrynie centrum informacji konsumentów Cinavia <http://www.cinavia.com>. Aby uzyskać dodatkowe informacje o technologii Cinavia, należy wysłać kartę pocztową ze swoim adresem korespondencyjnym na adres: Cinavia Consumer Information Center, P.O. Box 86851, San Diego, CA, 92138, USA.

Prawa autorskie i znaki towarowe

- Zestaw wyposażono w dekodery dźwięku przestrzennego Dolby* Digital i DTS** Digital Surround System.
 - * Wyprodukowano na licencji Dolby Laboratories. Dolby i symbol podwójnego D są znakami towarowymi Dolby Laboratories.
 - ** Wyprodukowano na licencji na wykorzystanie patentów USA o numerach: 5 956 674, 5 974 380, 6 226 616, 6 487 535, 7 212 872, 7 333 929, 7 392 195, 7 272 567 oraz innych wydanych i wnioskowanych patentów USA i innych krajów. DTS-HD, Symbol, DTS-HD oraz nazwa i symbol łącznie są zarejestrowanymi znakami towarowymi firmy DTS, Inc. Produkt zawiera oprogramowanie. © DTS, Inc. Wszelkie prawa zastrzeżone.
- W urządzeniu zastosowano technologię High-Definition Multimedia Interface (HDMI™). HDMI, HDM High-Definition Multimedia Interfac oraz HDMI Logo są znakami towarowymi lub zastrzeżonymi znakami towarowymi HDMI Licensing LLC w Stanach Zjednoczonych i innych krajach.
- Java jest znakiem towarowym firmy Oracle lub jej spółek zależnych.

- „DVD logo” jest znakiem handlowym DVD Format/Logo Licensing Corporation.
- Loga „Blu-ray Disc”, „Blu-ray”, „Blu-ray 3D”, „BD-LIVE”, „BONUSVIEW” są znakami towarowymi Blu-ray Disc Association.
- Loga „Blu-ray Disc”, „DVD+RW”, „DVD-RW”, „DVD+R”, „DVD-R”, „DVD VIDEO” oraz „CD” są znakami towarowymi.
- „BRAVIA” jest znakiem handlowym firmy Sony Corporation.
- „AVCHD 3D/Progressive” i „AVCHD 3D/Progressive” są znakami towarowymi firmy Panasonic Corporation i Sony Corporation.
- „XMB” i „xross media bar” są znakami towarowymi firmy Sony Corporation i Sony Computer Entertainment Inc.
- „PlayStation” jest zastrzeżonym znakiem towarowym firmy Sony Computer Entertainment Inc.
- „Sony Entertainment Network logo” i „Sony Entertainment Network” są znakami towarowymi firmy Sony Corporation.
- Technologia rozpoznawania muzyki i wideo oraz powiązane dane udostępniane są przez Gracenote®. Gracenote jest reprezentantem branżowym w technologii rozpoznawania muzyki i powiązanej dystrybucji treści muzycznych. Aby uzyskać szczegółowe informacje, odwiedź stronę www.gracenote.com. Dyski CD, DVD, Blu-ray oraz dane powiązane z muzyką oraz nagraniami wideo pochodzące z Gracenote, Inc., copyright © 2000-present Gracenote. Oprogramowanie Gracenote, copyright © 2000-present Gracenote. Do produktu lub usługi odnosi się jeden lub więcej patentów należących do Gracenote. Aby poznać niekompletną listę patentów Gracenote mających zastosowanie, należy odwiedzić stronę firmy Gracenote. Gracenote, CDDB, MusicID, MediaVOCS, logo i logotyp Gracenote oraz logo „Powered by Gracenote” są znakami towarowym lub znakiem towarowym firmy Gracenote, Inc w Stanach Zjednoczonych i (lub) innych krajach.
- Wi-Fi®, Wi-Fi Protected Access® oraz Wi-Fi Alliance® są zastrzeżonymi znakami Wi-Fi Alliance.
- Wi-Fi CERTIFIED™, WPA™, WPA2™ oraz Wi-Fi Protected Setup™ są znakami Wi-Fi Alliance.
- N Mark jest znakiem towarowym lub zarejestrowanym znakiem towarowym firmy NFC Forum, Inc w Stanach Zjednoczonych i innych krajach.
- Android jest znakiem towarowym Google Inc.
- Znak i logo *Bluetooth*® są zarejestrowanymi znakami towarowymi firmy Bluetooth SIG, Inc, a użycie tych znaków przez firmę Sony Corporation jest objęte licencją. Inne znaki i nazwy handlowe należą do ich właścicieli.
- Technologia kodowania dźwięku MPEG Layer-3 i patenty na licencji firm Fraunhofer IIS i Thomson.
- Niniejszy produkt zawiera zastrzeżoną technologię na licencji firmy Verance Corporation i jest chroniony na mocy patentu zarejestrowanego w Stanach Zjednoczonych pod numerem 7 369 677 oraz innych patentów zarejestrowanych i oczekujących na zarejestrowanie w Stanach Zjednoczonych i na całym świecie, a także na mocy ochrony praw autorskich i tajemnicy handlowej dotyczącej niektórych aspektów tej technologii. Cinavia jest znakiem towarowym firmy Verance Corporation. Copyright 2004-2010 Verance Corporation. Wszelkie prawa zastrzeżone przez Verance. Inżynieria odwrotna i dezasemblowanie są zabronione.



- Windows Media jest zastrzeżonym znakiem towarowym lub znakiem towarowym firmy Microsoft Corporation w Stanach Zjednoczonych i (lub) innych krajach. Niniejszy produkt jest chroniony pewnymi prawami własności intelektualnej firmy Microsoft Corporation. Zabrania się wykorzystywania lub rozpowszechniania tej technologii poza tym produktem bez licencji firmy Microsoft lub autoryzowanego przedstawiciela firmy Microsoft. Właściciele treści korzystają z technologii dostępu do treści Microsoft® PlayReady™ w celu ochrony swojej własności intelektualnej łącznie z treścią chronioną prawami autorskimi. To urządzenie używa technologii PlayReady do uzyskiwania dostępu do treści chronionych przez technologię PlayReady i (lub) WMDRM. Jeśli urządzenie nie będzie mogło poprawnie zastosować ograniczeń na korzystanie z treści, właściciele treści mogą zażądać od firmy Microsoft wyłączenia zdolności urządzenia do korzystania z treści chronionych przez technologię PlayReady. Ograniczenie to nie powinno dotyczyć treści niechronionych lub treści chronionych przez inne technologie dostępu do treści. Właściciele treści mogą zażądać od użytkownika uaktualnienie technologii PlayReady, aby mógł on mieć dostęp do ich treści. Jeśli użytkownik odmówi aktualizacji, nie będzie mógł uzyskać dostępu do treści wymagających aktualizacji.
- DLNA®, logo DLNA oraz DLNA CERTIFIED™ są znakami towarowymi, znakami usługowymi lub znakami certyfikacji Digital Living Network Alliance.
- Urządzenia SDK Opera® od Opera Software ASA. Copyright 1995-2013 Opera Software ASA. Wszelkie prawa zastrzeżone.

O POWERED
BY OPERA®

- Wszystkie pozostałe znaki towarowe należą do odpowiednich właścicieli.

- Inne nazwy systemów i produktów są zwykle znakami towarowymi lub zastrzeżonymi znakami towarowymi producentów. Symbole ™ i ® nie są przedstawiane w niniejszym dokumencie.

Informacje licencyjne użytkownika

Umowa Licencyjna Użytkownika Oprogramowania Gracenote®

Niniejsza aplikacja lub urządzenie zawiera oprogramowanie firmy Gracenote, Inc. z siedzibą w Emeryville, Kalifornia („Gracenote”). Oprogramowanie firmy Gracenote („Oprogramowanie Gracenote”) umożliwia aplikacji identyfikowanie płyt i/lub plików oraz pobieranie danych muzycznych, w tym informacji o nazwach, wykonawcach, utworach i tytułach („Dane Gracenote”) z serwerów lub osadzonych baz danych („Serwery Gracenote”) oraz wykonywanie innych funkcji. Korzystanie z Danych Gracenote jest dozwolone tylko za pomocą wyznaczonych funkcji użytkownika danej aplikacji lub urządzenia.

Użytkownik zgadza się korzystać z Danych Gracenote, Oprogramowania Gracenote i Serwerów Gracenote wyłącznie do prywatnego, niekomercyjnego użytku. Użytkownik potwierdza, że nie będzie przenosić, kopiować ani przekazywać Oprogramowania Gracenote, ani żadnych Danych Gracenote do innych firm. UŻYTKOWNIK ZGADZA SIĘ NIE UŻYWAĆ ANI NIE WYKORZYSTYWAĆ DANYCH GRACENOTE, OPROGRAMOWANIA GRACENOTE LUB SERWERÓW GRACENOTE W INNY SPOSÓB NIŻ WYRAŹNIE OKREŚLONY W NINIEJSZEJ UMOWIE.

Użytkownik zgadza się na wygaśnięcie niniejszej niewyłącznej licencji na używanie Danych Gracenote, Oprogramowania Gracenote i Serwerów Gracenote w przypadku naruszenia niniejszych ograniczeń. Użytkownik zgadza się, że w przypadku wygaśnięcia licencji całkowicie przestanie korzystać z Danych Gracenote, Oprogramowania Gracenote i Serwerów Gracenote. Gracenote zastrzega sobie wszelkie prawa do Danych Gracenote, Oprogramowania Gracenote i Serwerów Gracenote, w tym wszelkie prawa własności. Firma Gracenote w żadnym przypadku nie będzie zobowiązana do płatności na rzecz Użytkownika za dostarczone przez niego informacje. Użytkownik zgadza się, że niniejsza umowa umożliwi firmie Gracenote, Inc. egzekwowanie swoich praw bezpośrednio od Użytkownika we własnym imieniu. Usługa Gracenote używa w celach statystycznych unikatowego identyfikatora do śledzenia zapytań. Przypisywany losowo identyfikator numeryczny umożliwia usłudze Gracenote zliczanie zapytań bez pozyskiwania jakichkolwiek informacji dotyczących Użytkownika. Więcej informacji można znaleźć na stronie sieci Web zawierającej zasady prywatności dotyczące usługi firmy Gracenote.

Licencja na Oprogramowanie Gracenote i każdy element Danych Gracenote jest udzielana dla takiego ich stanu, „JAKI JEST”. Gracenote nie udziela żadnych pełnomocnictw ani gwarancji, wyrażonych ani domniemanych, dotyczących poprawności dowolnych Danych Gracenote pobranych z Serwerów Gracenote. Firma Gracenote zastrzega sobie prawo do usunięcia danych z Serwerów Gracenote lub zmiany kategorii danych z dowolnego powodu, według własnego uznania. Firma Gracenote nie gwarantuje, że Oprogramowanie Gracenote lub Serwery Gracenote są wolne od błędów lub że działanie Oprogramowania Gracenote lub Serwerów Gracenote będzie przebiegać bez zakłóceń. Firma Gracenote nie jest zobowiązana do dostarczania Użytkownikowi nowych, wzbogaconych ani

dotkających typów danych czy kategorii, które Gracenote mogłaby dostarczać w przyszłości; ponadto w dowolnym momencie może swobodnie przerwać świadczenie usług. GRACENOTE ZRZEKA SIĘ WSZELKICH GWARANCJI WYRAŻONYCH LUB DOROZUMIANYCH, W TYM, LECZ NIE TYLKO, DOROZUMIANYCH GWARANCJI SPRZEDAwalności, PRZYDATNOŚCI DO OKREŚLONYCH CELÓW, Z OKREŚLONEGO TYTUŁU I GWARANCJI NIENARUSZENIA PRAW OSÓB TRZECICH. GRACENOTE NIE GWARANTUJE WYNIKÓW UZYSKANYCH DZIĘKI UŻYCIU OPROGRAMOWANIA GRACENOTE LUB DOWOLNEGO SERWERA GRACENOTE. W ŻADNYM PRZYPADKU FIRMA GRACENOTE NIE BĘDZIE ODPOWIADAĆ ZA PRZYPADKOWE LUB WYNIKOWE SZKODY, UTRATĘ ZYSKÓW LUB PRZYCHODÓW.

© Gracenote, Inc. 2009

Instrukcja obsługi — informacje

- W Instrukcji obsługi opisano elementy sterujące na pilocie zdalnego sterowania. Można również użyć przycisków na zestawie, jeżeli mają te same lub podobne nazwy, jak te, które są dostępne na pilocie zdalnego sterowania.
- W tej instrukcji termin „płyta” jest stosowany ogólnie w odniesieniu do płyt BD, DVD i CD, chyba że w tekście lub na ilustracjach określono inaczej.
- Niektóre ilustracje zostały przedstawione jako rysunki koncepcyjne i mogą się różnić od rzeczywistych produktów.
- Elementy wyświetlane na ekranie telewizora mogą się różnić w zależności od regionu.
- Ustawienie domyślne jest podkreślone.

Spis treści

Instrukcja obsługi — informacje	7
Zawartość opakowania	9
Opis elementów i przycisków sterujących	10

Wprowadzenie

Krok 1: Instalacja głośników	15
Krok 2: Podłączanie systemu	16
Podłączanie głośników	16
Podłączanie telewizora	17
Podłączanie innych urządzeń (dekoder telewizji cyfrowej itp.)	18
Podłączanie anteny	19
Krok 3: Przygotowanie połączenia sieciowego	19
Krok 4: Przeprowadzenie łatwej konfiguracji	21
Krok 5: Wybieranie źródła odtwarzania	22
Krok 6: Korzystanie z dźwięku przestrzennego	22

Odtwarzanie

Odtwarzanie płyty	24
Odtwarzanie z urządzenia USB	26
Sluchaj muzyki z urządzenia Bluetooth	26
Podłączanie do smartfonu za pośrednictwem przycisku funkcji sluchania (NFC)	28
Odtwarzanie przez sieć	30
Dostępne opcje	34

Ustawienia dźwięku

Wybór formatu dźwięku, ścieżek dźwiękowych w różnych językach lub kanału	36
Korzystaj z wielościeżkowego dźwięku	37

Tuner

Sluchanie audycji radiowych	37
System przesyłania danych radiowych (RDS)	39

Inne funkcje

Użycie funkcji Sterowanie przez HDMI dla „BRAVIA” Sync	39
Ustawienia głośników	40
Korzystanie z wyłącznika czasowego	41
Dezaktywacja przycisków na urządzeniu	42
Sterowanie telewizorem za pomocą dołączonego pilota	42
Oszczędzanie energii w trybie gotowości	42
Przeglądanie stron sieci Web	43

Ustawienia i regulacje

Korzystanie z ekranu konfiguracji	45
[Aktualizacja sieciowa]	45
[Nastawienia wideo]	46
[Nastawienia audio]	47
[Nastawienia oglądania płyty BD/DVD]	48
[Nastawienia kontroli rodziców]	49
[Nastawienia systemu]	49
[Nastawienia sieciowe]	50
[Łatwe ustawienia sieciowe]	51
[Resetowanie]	51

Dodatkowe informacje

Środki ostrożności	52
Uwagi dotyczące płyt	54
Rozwiązywanie problemów	55
Płyty do odtwarzania	61
Typy plików do odtwarzania	62
Obsługiwane formaty audio	63
Dane techniczne	64
Lista kodów języków	66
Indeks	68

Zawartość opakowania

- Podręcznik - szybka konfiguracja
- Podręcznik referencyjny
- Zdalne sterowanie (1)
- Baterie R6 (AA) (2)
- Antena przewodowa FM

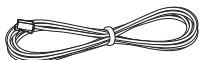

- Głośniki przednie (2)



- Subwoofer (1)

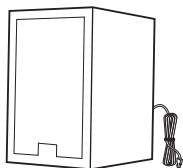

Opis elementów i przycisków sterujących

Bardziej szczegółowe informacje można znaleźć na stronach wskazanych w nawiasach.

Przedni panel

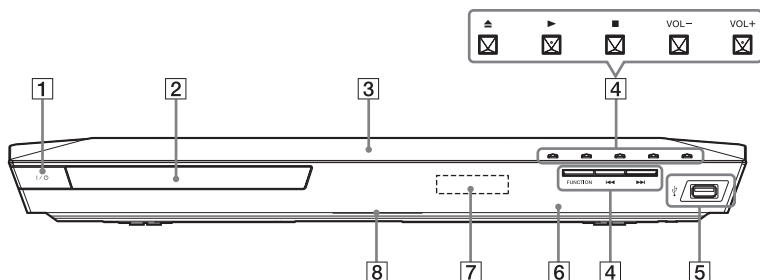

1 I/⏻ (włączanie/czuwanie)

Włączenie urządzenia lub ustawianie go w tryb gotowości.

2 Szuflada na płytę (str. 24)

3 N (N-Mark) (str. 29)

Ustawić kompatybilne urządzenie NFC blisko wskaźnika, aby uaktywnić funkcję NFC.

4 Przyciski sterowania odtwarzaniem

▲ (otwieranie/zamykanie)

▶^{a)} b) (odtworzenie)

■^{b)} (zatrzymanie)

VOL +/-^{a)}

◀◀/▶▶ (poprzedni/następny)

FUNCTION (str. 22)

Wybór źródła odtwarzania.

^{a)} Na przyciskach ▶ i VOL + znajdują się wypukłości. Wypukłości ułatwiają obsługę odtwarzacza bez użycia wzroku.

^{b)} Przytrzymać ▶ na urządzeniu przez ponad 2 sekundy, wbudowany pokaz dźwięku będzie odtworzony w systemie. Nacisnąć ■, aby zakończyć demonstrację.

Uwaga

Podczas demonstracji poziom głośności może być wyższy niż ustawiony poziom głośności.

5 USB port (str. 26)

6 R (czujnik zdalnego sterowania)

7 Wyświetlacz na przednim panelu

8 Kontrolka LED

Biały: Światła zapalone, gdy urządzenie jest włączone.

Niebieskie (dla opcji *Bluetooth*):

- System jest gotowy do parowania:
- Miga szybko.
- Podczas parowania: Miga szybko.
- Podczas połączenia: Miga
- Połączenie jest nawiązane: Kontrolki świecą się

Kontrolki na wyświetlaczu panelu przedniego.

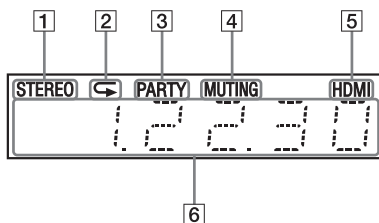

- 1** Kontrolka oznaczająca odbiór sygnału stereo. (Tylko odbiornik radiowy)
- 2** Kontrolka sygnalizująca włączenie odtwarzania z powtarzaniem.
- 3** Kontrolka zapala się, gdy system jest aktywny poprzez funkcję PARTY STREAMING.
- 4** Kontrolka sygnalizująca włączenie wyciszenia.
- 5** Kontrolka zapala się, gdy gniazdo HDMI (OUT) jest poprawnie podłączone do sprzętu zgodnego HDCP (High-bandwidth Digital Content Protection) z wejściem HDMI lub DVI (Cyfrowy interfejs obrazu).
- 6** Wyświetla stan zestawu, m.in. częstotliwość fal radiowych itd. Po naciśnięciu przycisku DISPLAY strumień informacji/dekodowanie jest wyświetlane, gdy funkcja jest ustawiona na „TV”. Informacje o strumieniu lub stanie dekodowania mogą nie pojawiać się przy niektórych strumieniach lub dekodowanych elementach.

Uwaga

Kiedy [Podświetlenie jednostki głównej.] jest ustawione na [Auto] w [Nastawienia systemu], przednie światła kontrolki LCD wyłączą się, jeśli urządzenie nie jest obsługiwane przez około 10 sekund.

Tylny panel

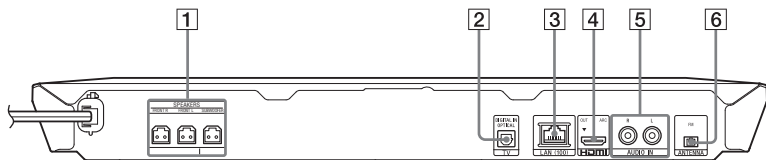

- 1** Gniazda SPEAKERS (str. 16)
- 2** Gniazdo TV (DIGITAL IN OPTICAL) (str. 17)
- 3** Terminal LAN (100) (str. 19)
- 4** Gniazdo HDMI (OUT) (str. 17)
- 5** Gniazda AUDIO IN (L/R) (str. 18)
- 6** Antena przewodowa FM (str. 19)

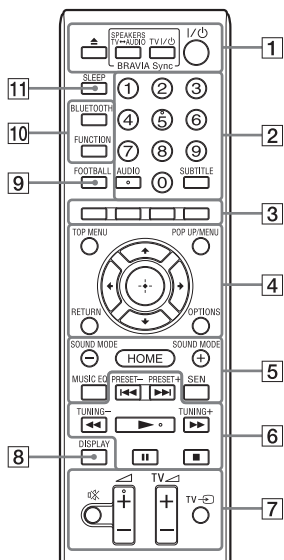

Na przyciskach 5, AUDIO, \triangleleft , \triangleright , \uparrow , \downarrow znajdują się wypukłości. Wypukłości ułatwiają obsługę odtwarzacza przy użyciu pilota.

- **[TV]** : Do obsługi telewizora (Szczegółowe informacje na ten temat znajdują się w rozdziale „Sterowanie telewizorem za pomocą dołączonego pilota” (str. 42)).

1 **▲ (otwieranie/zamykanie)**

Służy do otwierania i zamykania tacy na płycie.

SPEAKERS TV ↔ AUDIO

Wybiera, czy dźwięk z telewizora ma być emitowany przez głośniki zestawu, czy głośniki telewizora. Funkcja ta jest dostępna tylko po ustawieniu opcji [Sterowanie przez HDMI] na [Włącz] (str. 49).

TV I/O ((włączanie/czuwanie)
(str. 42) **[TV]**

Włączanie telewizora lub ustawianie go w trybie gotowości.

I/O (włączanie/czuwanie)
(strony 21, 38)

Włączanie systemu lub ustawianie go w trybie gotowości.

2 **Przyciski numeryczne**
(strony 38, 42)

Wprowadzanie numerów tytułów/rozdziałów, zaprogramowanych częstotliwości radiowych itd.

AUDIO (str. 36)

Wybór formatu audio/ścieżki.

SUBTITLE

Wybór języka napisów, jeśli na płycie BD-ROM/DVD VIDEO zapisano napisy w wielu językach.

3 **Kolorowe przyciski**

Przyciski skrótów służące do wybierania elementów niektórych menu BD (mogą być także używane do interaktywnych operacji Java na płytach BD).

4 **TOP MENU**

Otwieranie lub zamykanie głównego menu płyty BD lub DVD.

POP UP/MENU

Otwieranie lub zamykanie menu podręcznego płyty BD-ROM lub menu płyty DVD.

OPTIONS (strony 23, 34, 44)

Wyświetlanie menu opcji na ekranie telewizora lub na wyświetlaczu na przednim panelu. (Położenie różni się w zależności od wybranej funkcji.)

RETURN

Powrót do poprzedniego ekranu.



Przenoszenie wyróżnienia do wyświetlanego elementu.

(+) **(wpis)**

Wprowadzenie wybranego elementu.

5 SOUND MODE +/- (str. 22)

Wybór trybu dźwiękowego.

HOME (strony 21, 40, 45)

Wejście lub wyjście z menu głównego zestawu.

MUSIC EQ

Wybór zaprogramowanego korektora muzycznego podczas słuchania.

SEN

Umożliwia dostęp do serwisu internetowego „Sony Entertainment Network™”.

6 Przyciski sterowania odtwarzaniem

Zapoznać się z rozdziałem „Odtwarzanie” (str. 24).

◀◀/▶▶ (poprzedni/następny)

Służą do przechodzenia do poprzedniego/następnego rozdziału, utworu lub pliku.

◀◀/▶▶ (szybkie przewijanie/ wolne odtwarzanie/stopklatka)

Podczas odtwarzania pozwalają na przewijanie nagrania w przód/w tył w przyspieszonym tempie. Każde naciśnięcie przycisku powoduje zmianę szybkości wyszukiwania.

Włączenie odtwarzania w zwolnionym tempie po naciśnięciu i przytrzymaniu przez ponad jedną sekundę w trybie paury.

Odtwarzanie pojedynczych klatek po naciśnięciu w trybie paury.

Uwaga

Podczas odtwarzania płyt Blu-ray 3D funkcje odtwarzania spowolnionego do tyłu i odtwarzania do tyłu pojedynczych klatek nie są dostępne.

▶ (odtwarzanie)

Rozpoczęcie lub wznowienie odtwarzania (wznawianie odtwarzania).

Aktywuje przycisk Play (str. 39), gdy system jest włączony i ustawiony na funkcję „BD/DVD”.

II (pauza)

Wstrzymanie lub wznowienie odtwarzania.

■ (zatrzymanie)

Zatrzymanie odtwarzania i zapamiętanie miejsca zatrzymania (punkt wznowienia). Miejsce wznowienia tytułu/utworu to ostatnie odtworzone miejsce lub ostatnie zdjęcie w przypadku folderu ze zdjęciami.

Zatrzymanie wbudowanego pokazu dźwięku.

Przyciski sterowania radiem

Zapoznać się z rozdziałem „Tuner” (str. 37).

PRESET +/-

TUNING +/-

7 (wyciszenie)

Tymczasowe wyłączenie dźwięku.

◀ (głośność) +/-

Regulacja głośności.

TV ◀ (głośność) +/-

Regulacja głośności telewizora.

TV (wejście w TV)

Przełączanie źródła sygnału wejściowego między telewizorem a innymi źródłami.

8 DISPLAY (strony 25, 30, 38, 43)

Wyświetlanie informacji dotyczących odtwarzania i przeglądania sieci na ekranie telewizora.

Wyświetlanie na wyświetlaczu na przednim panelu informacji o zaprogramowanej stacji radiowej, częstotliwości itd.

9 FOOTBALL

Zestaw wybiera tryb dźwiękowy optymalny do oglądania meczów piłkarskich.

10 BLUETOOTH

Wybranie funkcji „BT”.

Kiedy niebieski wskaźnik LED świeci się podczas funkcji „BT”, naciśnięcie, aby rozpocząć parowanie lub aby połączyć się do powiązanego urządzenia *Bluetooth*.

FUNCTION (str. 22)

Wybór źródła odtwarzania.

11 SLEEP (str. 41)

Ustawienie wyłącznika czasowego.

Wprowadzenie

Krok 1: Instalacja głośników

Zainstalować głośniki, odnosząc się do poniższej ilustracji.

- (A) Głośnik przedni lewy (L)
- (B) Głośnik przedni prawy (R)
- (C) Subwoofer
- (D) TV

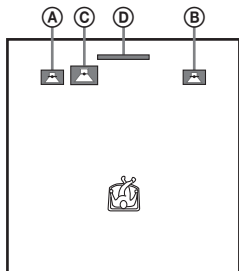

Dzięki zastosowanej w zestawie technologii S-Force PRO Front Surround* można korzystać z dźwięku przestrzennego przy użyciu głośników znajdujących się z przodu.

* System S-Force PRO Front Surround 3D udostępnia realne poczucie odległości i przestrzeni. Dzięki temu dostępny jest dźwięk przestrzenny bez użycia głośników przestrzennych.

Uwaga

- W przypadku ustawiania głośników i (lub) podstaw głośników na podłodze pokrytej woskiem, olejem, pastą itd. należy zachować ostrożność, ponieważ może to spowodować ich poplamienie lub odbarwienie.
- Nie należy opierać o głośnik ani się na nim wieszać, ponieważ może to spowodować jego przewrócenie.

Instalowanie głośników na ścianie

- 1 Przygotować śruby (nie dostępne w zestawie), które pasują do otworu znajdującego się z tyłu głośnika. Zapoznać się z ilustracjami poniżej.

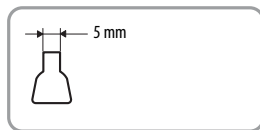
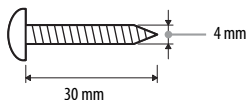

Otwór w tylnej części głośnika

- 2 Dokręcić śruby do ściany. Śruby powinny wystawać 5 mm do 7 mm.

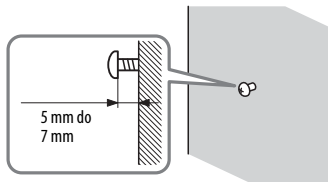

- 3 Zawiesić głośnik na śrubie.

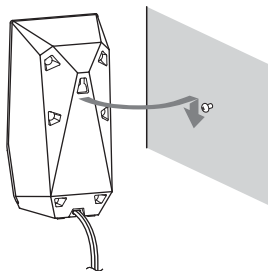

Uwaga

- Skontaktować się ze sprzedawcą lub instalatorem w sprawie materiałów ściennych lub śrub, które należy użyć.
- Użyć śrub, które są odpowiednie do danego materiału i wytrzymałości ściany. Jeżeli tynk w ścianie jest wyjątkowo delikatny, należy przykręcić śruby bezpiecznie do belki i przymocować je do ściany. Zainstalować głośniki na pionowej i płaskiej ścianie, gdzie stosowane jest wzmocnienie.
- Firma Sony nie ponosi odpowiedzialności za wypadki lub uszkodzenia spowodowane niewłaściwą instalacją, niewystarczającą wytrzymałością ścian lub nieprawidłowym montażem śrub, klęską naturalną itp.

Krok 2: Podłączenie systemu

Nie należy podłączać przewodu zasilania zestawu do gniazda ściennego do czasu wykonania wszystkich innych połączeń.

Uwaga

W przypadku podłączania innych urządzeń wyposażonych w regulację głośności należy dla nich ustawić głośność na niższym poziomie, aby uniknąć zniekształcenia dźwięku.

Podłączanie głośników

Podłączyć przewody głośnikowe tak, aby pasowały do koloru odpowiednich gniazd SPEAKERS zestawu.

Przy podłączaniu urządzenia złącze należy wsunąć aż do usłyszenia kliknięcia.

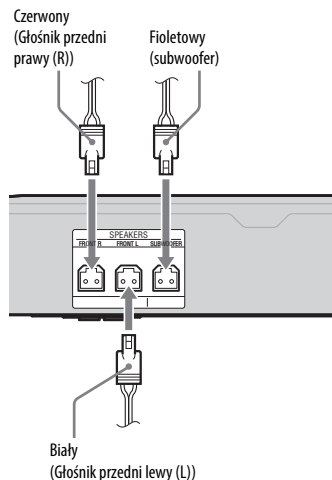

Podłączanie telewizora

Wybrać jedną z następujących metod podłączenia zgodnie z rodzajem gniazd wejściowych dostępnych w telewizorze.

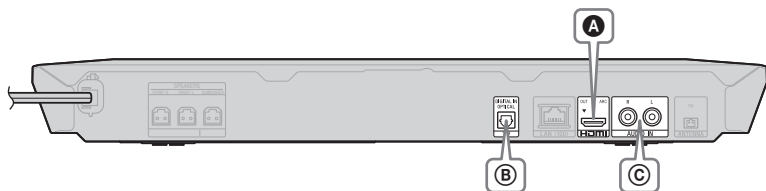

Połączenie wideo

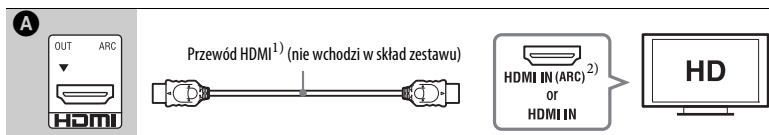

1) Kabel HDMI o dużej szybkości

2) Jeżeli gniazdo HDMI IN telewizora obsługuje funkcję ARC, połączenie przy użyciu przewodu HDMI umożliwi także wysłanie cyfrowego sygnału audio z telewizora. Aby ustawić funkcję ARC, patrz [Audio Return Channel] (str. 50).

Połączenia audio

Jeśli zestaw nie zostanie podłączony do gniazda HDMI telewizora zgodnego z funkcją ARC, należy dokonać odpowiedniego połączenia audio, aby móc słuchać dźwięku z telewizora przez głośniki systemu.

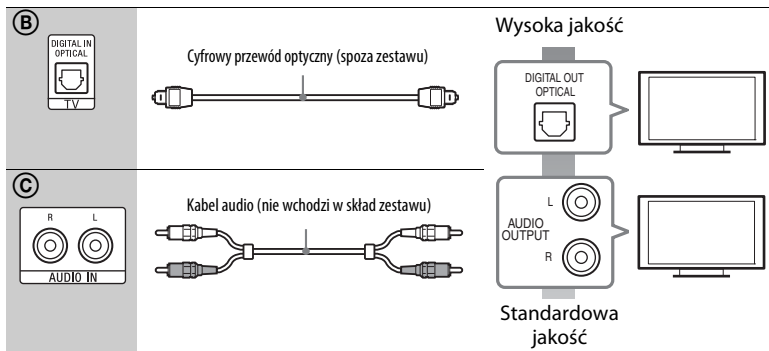

Podłączanie innych urządzeń (dekoder telewizji cyfrowej itp.)

Podłączyć system tak, aby sygnały wideo z systemu i innych urządzeń były przesyłane do telewizora, a sygnały audio z urządzenia były przesyłane do systemu w następujący sposób.

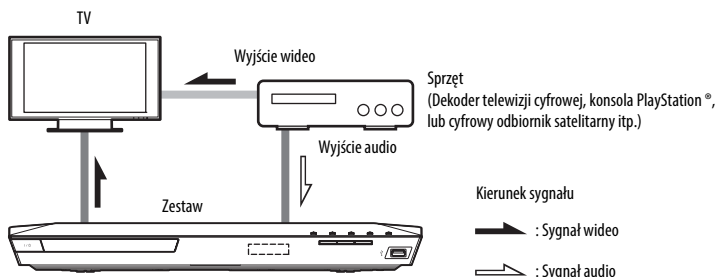

Wybrać jedną z następujących metod podłączenia zgodnie z rodzajem gniazda wyjściowego w sprzęcie.

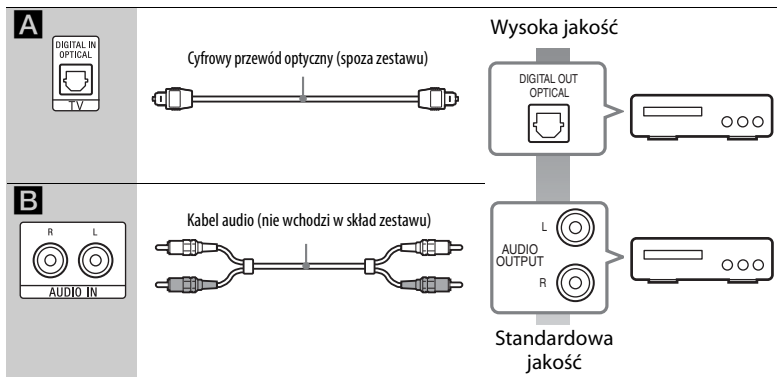

Uwaga

- W przypadku wykonania jednego z powyższych połączeń należy ustawić pozycję [Sterowanie przez HDMI] w opcji [Ustawienia HDMI] menu [Nastawienia systemu] na [Wyłącz] (str. 49).
- Można odtwarzać dźwięk urządzenia, wybierając opcję „AUDIO” w ramach połączenia **B**.

Podłączanie anteny

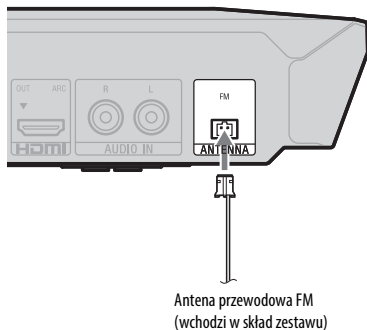

Uwaga

- Antena FM musi być całkowicie rozwinięta.
- Po podłączeniu anteny FM należy ułożyć ją w pozycji jak najbardziej zbliżonej do poziomej.

Krok 3: Przygotowanie połączenia sieciowego

Wskazówki

Aby podłączyć zestaw do sieci, należy użyć funkcji [Łatwe ustawienia sieciowe]. Szczegółowe informacje na ten temat znajdują się w rozdziale „Krok 4: Przeprowadzenie łatwej konfiguracji” (str. 21).

Wybrać metodę opartą na sieci LAN (Sieć lokalna).

- W przypadku korzystania z bezprzewodowej sieci LAN Zestaw ma wbudowany nadajnik Wi-Fi. Aby podłączyć zestaw do sieci, wprowadzić odpowiednie ustawienia sieci.
- W przypadku korzystania z innej sieci niż bezprzewodowa sieć LAN Użyć przewodu LAN do podłączenia się do złącza LAN (100) w zestawie.

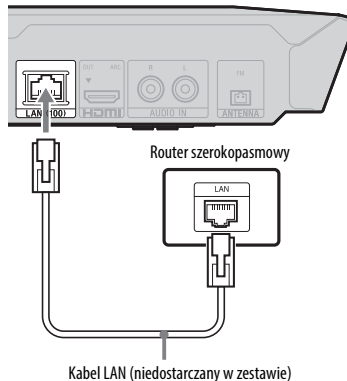

Wskazówki

Zalecane jest użycie ekranowanego kabla złącza (kabla sieci LAN), zwykłego lub krosowego.

Przed wykonaniem ustawień sieciowych

Gdy router bezprzewodowy LAN (punkt dostępu) jest kompatybilny z Wi-Fi Protected Setup (WPS), można łatwo skonfigurować ustawienia sieciowe za pomocą przycisku WPS.

W przeciwnym razie należy sprawdzić następujące informacje i zapisać je poniżej w odpowiednich wolnych miejscach.

Dane te będą przydatne w przyszłości.

- Nazwa sieciowa (SSID*) określająca sieć użytkownika**.

- Jeżeli zabezpieczenie jest w sieci bezprzewodowej, klucz zabezpieczeń (klucz WEP, WPA)**

* SSID (Service Set Identifier) jest nazwą identyfikującą określoną sieć bezprzewodową.

** Informacje o nazwie SSID i kluczu zabezpieczeń można znaleźć, sprawdzając ustawienia routera sieci bezprzewodowej LAN. Aby uzyskać szczegółowe informacje:

- odwiedzić następującą stronę internetową: <http://support.sony-europe.com/>
- zapoznać się z instrukcją obsługi dołączoną z routera sieci bezprzewodowej LAN
- skonsultować się z producentem routera sieci bezprzewodowej LAN

Na temat bezpieczeństwa bezprzewodowej sieci LAN

Łączność w bezprzewodowej sieci LAN wykorzystuje fale radiowe, dlatego sygnał bezprzewodowy może zostać przechwycony. W celu ochrony komunikacji bezprzewodowej zestaw obsługuje szereg funkcji zabezpieczających. Ustawienia zabezpieczeń należy skonfigurować zgodnie ze środowiskiem sieciowym.

■ Brak zabezpieczeń

Choć wprowadzenie ustawień jest łatwe, każdy może przechwycić komunikację bezprzewodową lub wtargnąć do sieci bezprzewodowej, nawet bez użycia wyrafinowanych narzędzi. Należy pamiętać o zagrożeniu nieautoryzowanym dostępem lub przechwyceniem danych.

■ WEP

Technologia WEP zapewnia ochronę przesyłanych danych i zapobiega przechwytywaniu danych i wykorzystaniu sieci przez osoby trzecie. WEP jest to technologia, która umożliwia zabezpieczenie starszych urządzeń nieobsługujących połączeń TKIP/AES.

■ WPA-PSK (TKIP), WPA2-PSK (TKIP)

TKIP jest technologią bezpieczeństwa opracowaną w odpowiedzi na niedostatki WEP. TKIP zapewnia wyższy poziom bezpieczeństwa niż WEP.

■ WPA-PSK (AES), WPA2-PSK (AES)

AES to technologia zabezpieczeń, która wykorzystuje zaawansowane metody zabezpieczeń inne niż WEP i TKIP. AES zapewnia wyższy poziom bezpieczeństwa niż WEP lub TKIP.

Krok 4: Przeprowadzenie łatwej konfiguracji

Przed wykonaniem kroku 4

Sprawdź dokładnie wszystkie połączenia, a następnie podłącz przewód zasilania.

Korzystanie z poniższych zaleceń umożliwi dostosowanie zestawu i skonfigurowanie ustawień sieciowych.

Wyświetlane elementy różnią się w zależności od regionu.

- 1 Włożyć dwie baterie R6 (rozmiar AA) (dostępne w zestawie), dopasowując bieguny \oplus i \ominus do oznaczeń wewnątrz komory na baterie.

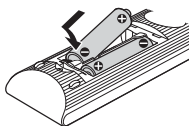

- 2 Włączyć telewizor.
- 3 Nacisnąć I/⏻.
- 4 Ustawić przełącznik wyboru sygnału wejściowego w telewizorze tak, aby na ekranie pojawił się sygnał z zestawu. Pojawi się opcja [Łatwa konfiguracja wstępna] dla wyboru języka OSD.

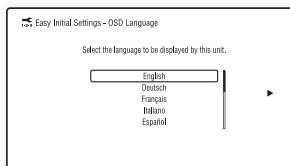

- 5 Uruchomić funkcję [Łatwa konfiguracja wstępna]. Wykonywać polecenia z ekranu i wybrać najważniejsze ustawienia, korzystając z przycisków $\leftarrow/\uparrow/\downarrow/\rightarrow$ i \oplus .

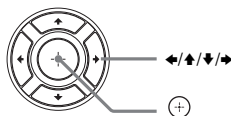

- 6 Po zakończeniu opcji [Łatwa konfiguracja wstępna] nacisnąć \uparrow/\downarrow , aby wybrać opcję [Łatwa konfiguracja sieciowa], następnie nacisnąć \oplus .

Zostanie wyświetlony ekran [Łatwe ustawienia sieciowe].

- 7 Wykonywać polecenia z ekranu i wybrać ustawienia sieciowe, korzystając z przycisków $\leftarrow/\uparrow/\downarrow/\rightarrow$ i \oplus .

Jeśli system nie może połączyć się z siecią, zapoznać się z „Połączenie sieciowe” (str. 59) lub „Połączenie bezprzewodowej sieci LAN” (str. 59).

Aby przywołać ekran [Łatwe ustawienia sieciowe]

- 1 Nacisnąć przycisk HOME. Na ekranie telewizora wyświetlone zostanie menu główne.
- 2 Nacisnąć \leftarrow/\rightarrow , aby wybrać  [Konfiguracja].
- 3 Nacisnąć \uparrow/\downarrow , aby wybrać pozycję [Łatwe ustawienia sieciowe], a następnie nacisnąć przycisk \oplus .

Krok 5: Wybieranie źródła odtwarzania

Nacisnąć wielokrotnie przycisk FUNCTION, aż pojawi się żądana funkcja na wyświetlaczu w przednim panelu.

Po jednokrotnym naciśnięciu przycisku FUNCTION bieżąca funkcja pojawi się na wyświetlaczu w przednim panelu, a następnie po każdym naciśnięciu przycisku FUNCTION funkcja zmienia się cyklicznie w następujący sposób.

„BD/DVD” → „USB” → „FM” → „TV” → „BT” → „AUDIO”

Źródło funkcji i odtwarzania

„BD/DVD”

Dysk lub urządzenie sieciowe, które ma być odtwarzane przez system

„USB”

Urządzenie USB, które jest podłączone do  portu (USB) (str. 10)

„FM”

Radio FM (str. 37)

„TV”

Urządzenia (TV itp.), które są podłączone do gniazda telewizora (DIGITAL IN OPTICAL) lub do telewizora zgodnego z funkcją ARC, który jest podłączony do gniazda HDMI (OUT) (str. 17)



„BT”

Zawartość audio urządzenia *Bluetooth*.

„AUDIO”

Sprzęt, który jest podłączony do gniazda AUDIO IN (L/R) (str. 18)

Wskazówki

- Niektóre funkcje mogą być zmieniane za pomocą ekranu telewizora za pośrednictwem przycisku FUNCTION, , , i .
- Można również nacisnąć przycisk BLUETOOTH na pilocie, aby wybrać funkcję „BT”.

Krok 6: Korzystanie z dźwięku przestrzennego

Po wykonaniu wcześniejszych kroków i rozpoczęciu odtwarzania można korzystać z wstępnie zaprogramowanych trybów dźwiękowych dostosowanych do różnych źródeł dźwięku. Pozwalają one uzyskać w warunkach domowych intensywne wrażenia akustyczne charakterystyczne dla sali kinowej.

Wybór trybu dźwiękowego

Nacisnąć wielokrotnie przycisk SOUND MODE +/-, aż pojawi się żądana funkcja na wyświetlaczu w przednim panelu lub na ekranie telewizyjnym.

Auto

Zestaw automatycznie wybiera tryb [Movie] lub [Music] stosownie do zawartości płyty lub rodzaju strumienia audio.

- Źródło dźwięku 2-kanalowego: 2-kanalowy dźwięk wyjściowy.
- Źródło dźwięku wielokanałowego: Symuluje dźwięk przestrzenny 7.1. lub 5.1 za pomocą dwóch głośników przednich i subwoofera.

Kino

Zestaw wybiera tryb dźwiękowy optymalny do oglądania filmów.

Muzyka

Zestaw wybiera tryb dźwiękowy optymalny do słuchania muzyki.

Procesor dźwięku cyfrowego [Digital Music]

System odtwarza ulepszony dźwięk skompresowanego audio.

Dźwięk demo

System zapewni atrakcyjny dźwięk do słuchania oraz odpowiedni do demonstracji.

Aby wybrać tryb dźwiękowy z menu opcji

- 1 Nacisnąć **OPTIONS** i $\blacktriangle/\blacktriangledown$, aby wybrać [Sound mode], następnie wybrać \oplus .
- 2 Nacisnąć $\blacktriangle/\blacktriangledown$, aby wybrać tryb dźwięku, a następnie nacisnąć przycisk \oplus .

Aby wybrać zaprogramowany korektor muzyczny,

Nacisnąć wielokrotnie **MUSIC EQ** podczas odtwarzania.

Można wybrać dźwięk według własnych preferencji.

Po każdym naciśnięciu przycisku ustawienie zmienia się cyklicznie w następujący sposób.

[Standard] → [Rock] → [Hiphop] → [Electronica]

Można również wybrać korektor muzyczny przy użyciu opcji menu w [Music] trybie dźwięku.

Uwaga

Tryb dźwiękowy można wybrać tylko wtedy, gdy opcja [Efekt dźwiękowy] jest ustawiona na [Sound Mode włączony] (str. 48). Gdy opcja [Efekt dźwiękowy] jest ustawiona inaczej niż na [Sound Mode włączony], ustawienie trybu dźwiękowego nie jest stosowane.

Wybór trybu football

Nacisnąć opcję FOOTBALL podczas odtwarzania.

Na ekranie telewizora wyświetlona zostanie opcja [Football].

Można mieć uczucie, że jest się obecnym na stadionie podczas oglądania transmisji meczu piłkarskiego.

Aby wyłączyć tryb piłkarski, nacisnąć **FOOTBALL** ponownie, aby wybrać opcję [Football wyłączony]. Tryb dźwięku zostanie dostosowany do ostatnio wybranego trybu dźwięku.

Uwaga

- W zależności od źródła sygnału tryb football może nie działać prawidłowo.
- Tryb football zostanie wyłączony po wyłączeniu systemu.

Wskazówki

Można również wybrać tryb football z menu opcji

Odtwarzanie płyty

Informacje o płytach do odtwarzania znajdują się w rozdziale na „Płyty do odtwarzania” (str. 61).

- 1** Ustawić przełącznik wyboru sygnału wejściowego w telewizorze tak, aby na ekranie pojawił się sygnał z zestawu.
- 2** Nacisnąć **▲** i umieścić płytę w szufladzie na dysk.

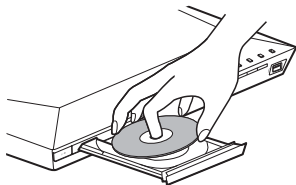

- 3** Nacisnij przycisk **▲**, aby zamknąć szufladę na płyty.

Rozpocznie się odtwarzanie.

Jeśli odtwarzanie nie rozpocznie się automatycznie, wybrać **●** w kategorii **📺** [Wideo], **🎵** [Muzyka] lub **📷** [Zdjęcia] oraz nacisnąć **⊕**.

Korzystaj z BONUSVIEW/ BD-LIVE

Niektóre płyty BD-ROM z „logo BD-Live**” mają dodatkową zawartość i inne dane, które mogą być nagrane dla rozrywki.

* BD-LIVE™

- 1** Podłączyć urządzenie USB do portu (USB) (str. 26).
Do pamięci lokalnej należy użyć 1 GB lub większej pamięci USB.
- 2** Przygotować urządzenie do korzystania z funkcji BD-LIVE (tylko BD-LIVE)
 - Podłączyć zestaw do sieci (str. 19).
 - Ustawić opcję [Połączenie Internetowe BD] na [Pozwól] (str. 49).
- 3** Włożyć płytę BD-ROM z materiałami BONUSVIEW/BD-LIVE.
Metoda obsługi różni się w zależności od płyty. Zapoznać się z instrukcją obsługi płyty.

Wskazówki

Aby usunąć dane z pamięci USB, wybrać [Usuń dane BD] w **📺** [Wideo] oraz nacisnąć **⊖**.
Wszystkie dane z folderu buda zostaną usunięte.

Korzystaj z Blu-ray 3D

Można korzystać z płyt 3D Blu-ray z logo 3D*.



1 Przygotuj się do odtwarzania Blu-ray 3D.

- Podłączyć zestaw do 3D-kompatybilnego TV z użyciem kabla HDMI High Speed (str. 17).
- Ustawić opcję [Nast. wyjścia 3D] i [Nast. rozmiaru ekranu TV dla 3D] w menu [Nastawienia wideo] (str. 46).

2 Włóż Blu-ray Disc.

Metoda obsługi różni się w zależności od płyty. Zapoznać się z instrukcją obsługi dołączonej do płyty.

Wskazówki

Zapoznać się także z instrukcją obsługi telewizora obsługującego funkcję 3D.

Wyświetlenie informacji o odtwarzaniu

Można sprawdzić informacje o odtwarzaniu itp. poprzez naciśnięcie funkcji DISPLAY.

Wyświetlane informacje różnią się w zależności od rodzaju płyty lub stanu zestawu.

Przykład: podczas odtwarzania płyty BD-ROM

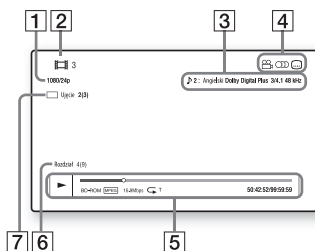

- 1 Rozdzielczość wyjścia/częstotliwość wideo
- 2 Numer lub nazwa
- 3 Aktualnie wybrane ustawienie audio
- 4 Dostępne funkcje (📏 kąt, 🎧 audio, ⋮ napis)
- 5 Informacje o odtwarzaniu
Obejmują tryb odtwarzania, pasek stanu odtwarzania, typ płyty, koder-dekoder wideo, szybkość transmisji, typ odtwarzania, czas odtwarzania, czas całkowity
- 6 Numer rozdziału
- 7 Aktualnie wybrany kąt

Odtwarzanie z urządzenia USB

Można odtwarzać pliki z filmami/muzyką/zdjęciami na podłączonym urządzeniu USB. Informacje o typach plików do odtwarzania znajdują się w rozdziale „Typy plików do odtwarzania” (str. 62).

1 Podłączyć urządzenie USB do portu (USB).

Zapoznać się także z instrukcją obsługi urządzenia USB przed podłączeniem.

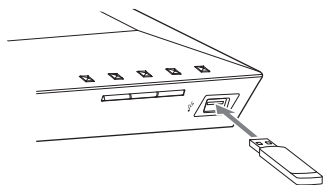

2 Nacisnąć przycisk HOME.

Na ekranie telewizora wyświetlone zostanie menu główne.

3 Nacisnąć </>, aby wybrać [Wideo], [Muzyka] lub [Zdjęcia].

4 Nacisnąć </>, aby wybrać [Urządzenie USB], następnie nacisnąć (+).

Uwaga

Nie odłączać urządzenia USB podczas pracy. Aby uniknąć uszkodzenia danych lub urządzenia USB, należy wyłączyć system przed podłączeniem lub odłączeniem urządzenia USB.

Słuchaj muzyki z urządzenia Bluetooth

O bezprzewodowej technologii Bluetooth

Bezprzewodowa technologia *Bluetooth* jest to technologia bezprzewodowa krótkiego zasięgu, która umożliwia bezprzewodową komunikację między urządzeniami cyfrowymi. Technologia bezprzewodowa *Bluetooth* działa w promieniu około 10 m. Nie trzeba podłączać przewodów, ponieważ połączenie nawiązywane jest za pośrednictwem USB, ani nie trzeba umieszczać urządzeń względem siebie, tak jak odbywa się to w bezprzewodowej technologii podczerwieni. Bezprzewodowa technologia *Bluetooth* jest standardem globalnym wspieranym przez tysiące firm. Firmy te produkują produkty, które spełniają globalne standardy.

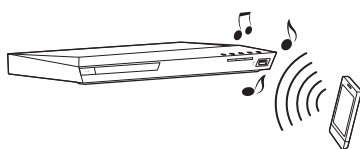

Obsługiwane wersje i profile urządzenia Bluetooth

Profil odnosi się do standardowego zestawu funkcji dla różnych możliwości produktu *Bluetooth*. Niniejszy system obsługuje wersje i profile urządzenia *Bluetooth*. Obsługiwane wersje urządzenia *Bluetooth*. *Bluetooth* Specyfikacja wersji 3.0 Obsługiwane wersje i profile urządzenia *Bluetooth*:

A2DP 1.2 (Profil zaawansowanej dystrybucji audio)

AVRCP 1.3 (Profil zdalnego sterowania audio/wideo)

Uwaga



- Aby użyć funkcji *Bluetooth*, urządzenie *Bluetooth* musi być podłączone, by obsłużyć ten sam profil co w systemie. Nawet jeśli urządzenie obsługuje ten sam profil, funkcje zależą od specyfikacji urządzenia *Bluetooth*.
- Odtwarzanie audio w tym systemie może być opóźnione względem urządzenia *Bluetooth* ze względu na właściwości technologii bezprzewodowej *Bluetooth*.

Parowanie systemu z urządzeniem *Bluetooth*

Parowanie oznacza operację, w której urządzenia *Bluetooth* rejestrują się wcześniej. Po wykonaniu procedury parowania nie trzeba przeprowadzać tej czynności ponownie.

1 Ustawić urządzenie *Bluetooth* w odległości 1 metra od jednostki.

2 Naciśnąć **BLUETOOTH**.

Można wybrać również  [Bluetooth AUDIO] w  [Wejście] in menu głównym.

3 Ustawić urządzenie *Bluetooth* w trybie parowania.

Szczegółowe informacje na temat ustawienia urządzenia *Bluetooth* w trybie parowania można znaleźć w instrukcji obsługi dostarczonej z urządzeniem.

4 Wybrać „BLU-RAY HOME THEATRE SYSTEM” na wyświetlaczu urządzenia *Bluetooth*.

Wykonaj tę czynność w ciągu 5 minut, w przeciwnym razie parowanie zostanie anulowane.

Uwaga

Jeżeli kod dostępu jest wymagany w urządzeniu *Bluetooth*, wpisz „0000”. Klucz może być nazywany „Passcode”, „PIN code”, „PIN number” lub „Password”.

5 Po zakończeniu parowania urządzenie jest automatycznie podłączane do systemu.

Na ekranie telewizora wyświetlona zostanie nazwa urządzenia.

Uwaga

Można powiązać do 9 urządzeń *Bluetooth*. Po powiązaniu 10 urządzenia *Bluetooth* ostatnio podłączone urządzenie zostanie zastąpione nowym.

6 Rozpocząć odtwarzanie na urządzeniu *Bluetooth*.

7 Ustawić głośność.

Ustawić najpierw głośność urządzenia *Bluetooth*, jeśli poziom głośności jest wciąż zbyt niski, ustawić poziom głośności na zestawie.

Aby zakończyć operację parowania

Naciśnąć HOME lub FUNCTION.

Łączenie się systemu z urządzeniem *Bluetooth*

Można połączyć się z urządzeniem *Bluetooth* z zestawu.

Sprawdzić następujące ustawienia przed odtwarzaniem muzyki:

- Funkcja *Bluetooth* urządzenia *Bluetooth* jest włączona.
- Parowanie zostało zakończone (str. 27).

1 Naciśnąć **BLUETOOTH**.

Uwaga

Aby połączyć się z ostatnim podłączonym urządzeniem *Bluetooth*, naciśnąć . Następnie przejść do Kroku 5.

2 Naciśnąć przycisk **OPTIONS**.

- 3 Nacisnąć \uparrow/\downarrow wielokrotnie, aby wybrać [Lista urządzenia], następnie nacisnąć \oplus .**
Pojawi się lista powiązanych urządzeń *Bluetooth*.
- 4 Nacisnąć \uparrow/\downarrow wielokrotnie, aby wskazać wybrane przez siebie urządzenie, a następnie nacisnąć przycisk \oplus .**
- 5 Nacisnąć \blacktriangleright , aby rozpocząć odtwarzanie.**
- 6 Ustawić głośność.**
Ustawić najpierw poziom głośności urządzenia *Bluetooth*, jeśli poziom głośności jest wciąż zbyt niski, ustawić poziom głośności w zestawie.

Uwaga

Po połączeniu urządzenia *Bluetooth* można kontrolować odtwarzanie, naciskając \blacktriangleright , \blacksquare , \blacksquare , $\blacktriangleleft/\blacktriangleright$ i $\blacktriangleleft/\blacktriangleright$.

Aby odłączyć urządzenie *Bluetooth*

Nacisnąć HOME, FUNCTION lub RETURN.

Aby usunąć powiązane urządzenie *Bluetooth* z listy urządzeń

- 1 Postępować zgodnie z Krokami od 1 do 3 podanymi powyżej.
- 2 Nacisnąć \uparrow/\downarrow wielokrotnie, aby wskazać wybrane przez siebie urządzenie, a następnie nacisnąć przycisk OPTIONS.
- 3 Nacisnąć \uparrow/\downarrow wielokrotnie, aby wybrać opcję [Usuń], następnie nacisnąć \oplus .
- 4 Wykonywać polecenia z ekranu, aby usunąć urządzenie $\blacktriangleleft/\uparrow/\downarrow/\blacktriangleright$ i \oplus .

Uwaga

Podczas połączenia z urządzeniem *Bluetooth* system ten nie może zostać wykryty i połączenie nie może być ustalone na podstawie innego urządzenia *Bluetooth*.

Podłączanie do smartfonu za pośrednictwem przycisku funkcji słuchania (NFC)

Gdy kompatybilny smartfon NFC jest umieszczony w pobliżu  zestawu, zestaw i smartfon przystępują do zakończenia parowania i połączenia *Bluetooth* automatycznie.

Kompatybilne smartfony

Smartfony z wbudowaną funkcją NFC (OS: Android 2.3.3 – 4.0.x, bez Androida 3.x)

Co to jest „NFC”?

NFC (komunikacja bliskiego zasięgu) to technologia umożliwiająca bezprzewodową komunikację krótkiego zasięgu pomiędzy różnymi urządzeniami, takimi jak telefony komórkowe i tagi IC. Dzięki funkcji NFC transmisja danych może być przeprowadzona z łatwością przez umieszczenie urządzenia w pobliżu  urządzeń kompatybilnych z NFC.

1 Pobrać i zainstalować aplikację „NFC Easy Connect”.

„NFC Easy Connect” to bezpłatna aplikacja dla smartfonów z systemem Android, która może być pobrana w Google Play. Wyszukać aplikację przy użyciu słowa kluczowego „NFC Easy Connect” na stronie lub przejść do strony pobierania bezpośrednio, korzystając z dwuwymiarowego kodu umieszczonego poniżej. Warto zauważyć, że funkcja „NFC Easy Connect” jest bezpłatna, ale opłaty za transmisję danych podczas pobierania danych są pobierane oddzielnie.

Dwuwymiarowy kod* do bezpośredniego dostępu

* Użyć aplikacji z dwuwymiarowym czytnikiem kodów.



Uwaga

Aplikacja może być niedostępna w niektórych krajach/regionach.

2 Uruchomić aplikację „NFC Easy Connect” w smartfonie.

Upewnić się, że ekran aplikacji jest wyświetlany.

3 Umieścić smartfon niedaleko urządzenia do czasu, gdy smartfon zacznie wibrować.



Dostępna jest sygnalizacja za pomocą wibracji, gdy smartfon zostanie rozpoznany przez jednostkę.

Po rozpoznaniu przez urządzenie należy postępować zgodnie z wyświetlanymi instrukcjami na smartfonie i zakończyć procedurę dla połączenia *Bluetooth*.

Po ustanowieniu połączenia *Bluetooth* niebieski wskaźnik LED na przednim panelu przestanie migać. Czas odtwarzania pojawi się na wyświetlaczu panelu przedniego.

Uwaga

- System może rozpoznać i łączyć się z jednym kompatybilnym urządzeniem NFC w danym czasie.
- W zależności od smartfona może zająć konieczność wcześniejszego włączenia funkcji NFC. Szczegółowe informacje na ten temat znajdują się w instrukcjach obsługi smartfonów.

Wskazówki

Jeżeli parowanie i połączenie *Bluetooth* nie zostaną przeprowadzone, należy wykonać następującą czynność.

- Ponownie uruchomić „NFC Easy Connect” i przesunąć smartfon powoli nad .
- Usunąć etui smartfonu, jeśli smartfon jest umieszczony w dostępnym w sprzedaży etui.

Aby słuchać muzyki

Rozpocząć odtwarzanie źródła dźwięku na smartfonie. Szczegółowe informacje dotyczące odtwarzania znajdują się w instrukcjach obsługi smartfonów.

Wskazówki

Jeśli poziom głośności jest niski, należy ustawić najpierw poziom głośności smartfona. Jeśli poziom głośności jest ciągle zbyt niski, należy ustawić najpierw poziom głośności zestawu.

Aby zatrzymać odtwarzanie

Odtwarzanie zostanie zatrzymane podczas wykonywania jednej z następujących czynności:

- Ponownie umieścić smartfon niedaleko  urządzenia.
- Zatrzymać odtwarzacz muzyczny dostępny w smartfonie.
- Wyłączyć urządzenie lub smartfon.
- Zmienić funkcję.
- Wyłączenie funkcji *Bluetooth* w smartfonie.

Odtwarzanie przez sieć

Korzystanie z Sony Entertainment Network (SEN)

Sony Entertainment Network służy jako funkcja dostarczająca wybrane informacje z Internetu oraz rozrywkę na żądanie bezpośrednio do urządzenia.

Wskazówki

- Odtworzenie części zawartości internetowej wymaga wcześniejszej rejestracji z komputera. Więcej informacji można znaleźć na następującej stronie internetowej: <http://support.sony-europe.com/>
- Niektóre informacje internetowe mogą być niedostępne w niektórych krajach/regionach.

1 Przygotuj się do korzystania z sieci Sony Entertainment Network (SEN).

Podłączyc zestaw do sieci (str. 19).

2 Nacisnąć przycisk SEN.

3 Nacisnąć ◀/▶/⏪/⏩, aby wybrać informacje internetowe i rozrywkę na żądanie, a następnie nacisnąć ⊕.

Panel sterowania strumieniem wideo

Panel sterowania wyświetlany jest po rozpoczęciu odtwarzania pliku wideo. Wyświetlane elementy mogą się różnić w zależności od dostawcy treści internetowych.

Aby ponownie rozpocząć odtwarzanie, nacisnąć DISPLAY.

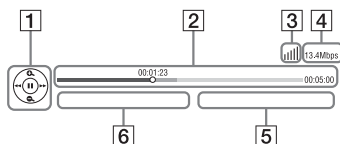

- 1 Kontrola odtwarzania
Nacisnąć ◀/▶/⏪/⏩ or ⊕ w celu odtwarzania.
- 2 Pasek stanu odtwarzania
Pasek stanu, kursor wskazujący aktualną pozycję, czas odtwarzania oraz czas trwania pliku wideo
- 3 Wskaźnik stanu sieci
▬▬▬ Wskaźnik siły sygnału dla sieci bezprzewodowej.
☑☑☑ Wskazuje na połączenie przewodowe.
- 4 Szybkość transmisji w sieci
- 5 Nazwa następnego pliku wideo
- 6 Nazwa wybranego pliku wideo

Odtwarzanie plików w sieci domowej (DLNA)

Można odtwarzać filmy/muzykę/zdjęcia na innych urządzeniach z certyfikatem DLNA poprzez podłączenie ich do sieci domowej.

Niniejsze urządzenie może służyć jako odtwarzacz i moduł renderowania (renderer).

- Serwer: przechowuje i udostępnia zawartość treści mediów elektronicznych
- Odtwarzacz: wyszukuje i odtwarza cyfrowe treści multimedialne z DMS
- Renderer: odbiera i odtwarza pliki z serwera oraz może być obsługiwany przez inne urządzenia (kontroler)
- Kontroler: obsługuje sprzęt renderujący

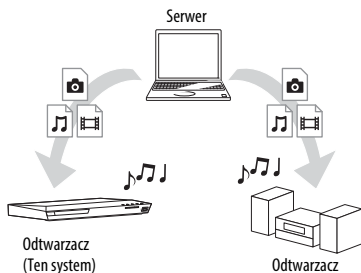

Przygotowanie do korzystania z funkcji DLNA.

- Podłączyć zestaw do sieci (str. 19).
- Przygotowanie do korzystania z innych urządzeń posiadających certyfikację DLNA. Szczegółowe informacje na ten temat znajdują się w instrukcjach obsługi dotyczących sprzętu.

Aby odtwarzać pliki zapisane na serwerze DLNA poprzez system (DLNA Player)

Wybrać ikonę serwera DLNA z [Wideo], [Muzyka] lub [Zdjęcia] w menu głównym, następnie wybrać plik, który będzie odtworzony.

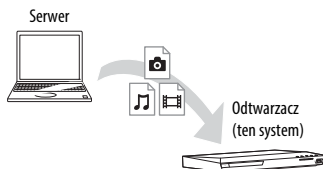

Aby odtworzyć pliki obsługując system (Renderer) za pośrednictwem kontrolera DLNA

Można obsługiwać system za pomocą kontrolera certyfikowanego przez DLNA (telefon komórkowy itp.) podczas odtwarzania plików zapisanych na serwerze DLNA.

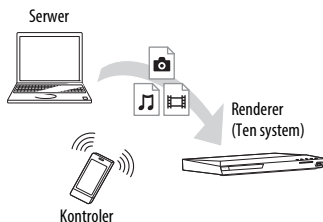

Szczegółowe informacje na temat obsługi znajdują się w instrukcjach obsługi kontrolera DLNA.

Uwaga

W tym samym czasie nie obsługiwano systemu za pośrednictwem dostarczonego pilota i kontrolera DLNA.

Wskazówki

System jest kompatybilny z funkcją „Play” programu Windows Media® Player 12, który jest standardowy w systemie Windows 7.

Odtwarzanie jednakowej muzyki w różnych pomieszczeniach (PARTY STREAMING)

Można odtwarzać tę samą muzykę jednocześnie na wszystkich urządzeniach Sony, które są zgodne z funkcją PARTY STREAMING i które są podłączone do sieci domowej.

Zawartość [Muzyka] oraz funkcje „FM”, „BT” i „AUDIO” mogą być używane wraz z funkcją PARTY STREAMING.

Istnieją dwa rodzaje PARTY STREAMING - kompatybilne urządzenie.

- Host PARTY: wysyła i odtwarza muzykę.
- Gość PARTY: odtwarza muzykę, która została otrzymana od host PARTY.

Niniejsze urządzenie może służyć jako host PARTY i jako gość PARTY.

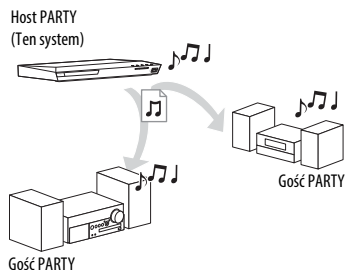

Przygotowanie do odtwarzania w funkcji PARTY STREAMING.

- Podłączyć zestaw do sieci (str. 19).
- Podłączyć sprzęt, który jest zgodny z funkcją PARTY STREAMING.

Aby użyć tego systemu jako host PARTY

Wybrać utwór w opcji [Muzyka], stacja radiowa w [Radio], [AUDIO] lub [Bluetooth AUDIO] w [Wejście], nacisnąć OPTIONS. Następnie wybrać [Zacznij PARTY], aby rozpocząć uruchamianie.

Aby zamknąć funkcję, nacisnąć przycisk OPTIONS i wybrać polecenie [Zamknij PARTY].

Uwaga

Jeżeli odtwarzana jest zawartość, która nie jest zgodna z funkcją PARTY STREAMING, system zamknie opcję PARTY automatycznie.

Aby użyć tego systemu jako gościa PARTY

Wybrać opcję [PARTY] w menu [Muzyka], a następnie wybrać ikonę hosta.

Aby wyjść z funkcji PARTY, nacisnąć przycisk OPTIONS i wybrać polecenie [Wyjdź z PARTY].







Aby zamknąć funkcję PARTY, nacisnąć przycisk OPTIONS i wybrać polecenie [Zamknij PARTY].

Uwaga

Oferta i dostępność produktów obsługujących funkcję PARTY STREAMING zależy od danego obszaru.

Wyszukiwanie informacji o wideo/muzyce

Dzięki systemowi Gracenote istnieje możliwość pobrania informacji o zawartości i znalezienia powiązanych informacji.

- 1 Podłącz zestaw do sieci (str. 19).**
- 2 Włóż płytę z zawartością, dla której chcesz wykonać wyszukiwanie.**
Wyszukiwanie wideo można wykonać dla płyt BD-ROM lub DVD-ROM, z kolei wyszukiwanie muzyki dla dysków CD-DA (muzycznych).
- 3 Nacisnąć , aby wybrać  [Wideo] lub  [Muzyka].**
- 4 Nacisnąć , aby wybrać  [Wyszukiwanie wideo] lub  [Wyszukiw. muzyki].**

Wyświetlane są informacje (takie jak tytuł, obsada, utwór lub wykonawca), [Historia odtwarzania] i [Historia wyszukiwania].

- [Historia odtwarzania]
Wyświetla listę wcześniej odtwarzanych dysków BD-ROM/ DVD-ROM/CD-DA (muzycznych). Aby uzyskać informacje o zawartości, wybierz odpowiedni tytuł.
- [Historia wyszukiwania]
Wyświetla listę wcześniej wyszukiwanych informacji przy użyciu funkcji [Wyszukiwanie wideo] lub [Wyszukiw. muzyki].

Aby wyszukać dalsze powiązane informacje

Wybrać pozycję z listy, a następnie usługę wyszukiwania.

Korzystanie z TV SideView

TV SideView to bezpłatna aplikacja mobilna dla zdalnego urządzenia (smartfon itd.). Używając TV SideView wraz z systemem, można łatwo korzystać z systemu poprzez zdalną obsługę w urządzeniu.

Można uruchomić usługę lub aplikację bezpośrednio z urządzenia zdalnego i wyświetlić informacje o płycie podczas odtwarzania płyty. TV SideView również może być stosowany jako pilot i klawiatura oprogramowania.

Przed rozpoczęciem korzystania z urządzenia SideView TV wraz z niniejszym systemem należy zarejestrować urządzenie SideView TV. Postępować zgodnie z instrukcjami wyświetlanymi na ekranie dotyczącymi urządzenia TV SideView podczas rejestracji.

Uwaga

Rejestracja będzie możliwa tylko wtedy, gdy menu główne pojawi się na ekranie telewizora.

Dostępne opcje

Różne ustawienia i odtwarzanie dostępne są po naciśnięciu przycisku OPTIONS. Dostępne elementy różnią się w zależności od sytuacji.

Opcje wspólne

[Sound mode]

Zmienia ustawienie trybu dźwiękowego (str. 22).

[Football]

Włączyć lub wyłączyć tryb football (str. 23).

[Odtwórz od początku]

Ustawienie odtwarzania z powtarzaniem.

[Menu 3D]

[Symulowane 3D]: regulacja symulacji efektu 3D.

[Regulacja głębi 3D]: regulacja głębi obrazów 3D.

[Odtwarzanie 2D]: ustawienie odtwarzania obrazu 2D.

[Odtwórz/Zatrzymaj]

Rozpoczęcie lub zatrzymanie odtwarzania.

[Odtwórz od początku]

Odtworzenie elementu od początku.

[Uruchom PARTY]

Uruchomienie funkcji Party z wykorzystaniem wybranego źródła. Przy niektórych źródłach ten element może nie być widoczny.

[Wyjdź z PARTY]



Opuszcza opcję party, w której system uczestniczy. Funkcja PARTY STREAMING nadal jest obecna wśród innych urządzeń uczestniczących.

[Zamknij PARTY]

Dla funkcji host PARTY: zakończenie działania funkcji Party.

Dla funkcji gość PARTY: opuszcza opcję party, w której system uczestniczy. Funkcja PARTY STREAMING jest nieobecna wśród innych urządzeń uczestniczących.

[Zmiana kategorii]

Przełączenie pomiędzy kategoriami  [Wideo],  [Muzyka] i  [Zdjęcia] w „BD/DVD” (wyłącznie dotyczy płyt) lub funkcją „USB”. Pozycja ta dostępna jest tylko wtedy, gdy lista wyświetlania jest dostępna dla danej kategorii.

Tylko [Wideo]

[A/V SYNC]

Dostosowuje odstęp czasu pomiędzy obrazem a dźwiękiem (str. 36).

[Nast. wyjścia 3D]

Wybrać, czy ma być automatycznie przesyłane wideo 3D.

[Nastawienia wideo]

- [Tryb jakości obrazu]: wybranie ustawień obrazu w zależności od warunków oświetlenia.
- [BNR]: redukcja mozaikowych zakłóceń pojawiających się na obrazie.
- [MNR]: redukcja drobnych zakłóceń wokół krawędzi obrazu (odgłos komarów).

[Pauza]

Wstrzymanie odtwarzania.

[Menu główne]

Wyświetlenie menu głównego płyty BD lub DVD.

[Menu/Menu podręczne]

Wyświetlenie menu podręcznego płyty BD-ROM lub menu płyty DVD.

[Szukanie tytułu]

Wyszukiwanie tytułu na płycie BD-ROM/ DVD VIDEO i rozpoczęcie odtwarzania od początku.

[Szukanie rozdziału]

Wyszukiwanie rozdziału i rozpoczęcie odtwarzania od początku.

[Audio]

Wybór formatu audio/ścieżki.

[Napisy]

Służy do wybierania języka, gdy zapisane są napisy w różnych językach. WIDEO BD-ROMs/DVD.

[Ujęcie]

Przełącza kąty ujęcia, gdy nagrane są ujęcia z kilku kamer na Wideo BD-ROMs/DVD.

[Redukcja zakłóceń treści IP]

Dostosowanie jakości filmów wideo do treści internetowych.

[Wyszukiwanie wideo]

Wyświetla informacje na BD-ROM/
DVD-ROM oparty na technologii firmy
Gracnote.

🎵 Tylko [Muzyka]

[Dodaj pokaz slajdów BGM]

Rejestruje pliki muzyczne w pamięci USB jako pokaz slajdów z muzyką w tle (BGM).

[Wyszukiw. muzyki]

Wyświetla informacje w audio CD (CD-DA) oparta na technologii firmy Gracnote.

📷 Tylko [Zdjęcia]

[Pokaz slajdów]

Rozpoczęcie pokazu slajdów.

[Prędk. pok. slajd.]

Zmiana szybkości pokazu slajdów.

[Efekt pok. slajdów]

Ustawienie efektu podczas pokazu slajdów.

[Pokaz slajdów BGM]

- [Wyłącz]: wyłączenie funkcji.
- [Moja muzyka z USB]: ustawienie plików muzycznych zarejestrowanych w opcji [Dodaj BGM do slajd.].
- [Odtw. z płyty muz. CD]: ustawia ścieżkę na CD-DA (płyty muzyczne CD).

[Zmiana wyświetlania]

Przełączanie między trybami [Widok siatki] i [Widok listy].

[Obróć w lewo]

Obrót zdjęcia w lewo o 90 stopni.

[Obróć w prawo]

Obrót zdjęcia w prawo o 90 stopni.

[Zobacz obraz]

Wyświetlenie wybranego zdjęcia.

Regulacja opóźnienia między obrazem a dźwiękiem

(A/V SYNC)

Jeśli dźwięk nie pasuje do obrazu na ekranie TV, można wyregulować opóźnienie między obrazem a dźwiękiem dla każdej funkcji osobno. Metoda ustawień różni się w zależności od funkcji.

Kiedy zostanie wybrana inna funkcja niż „BT” lub „TV”

- 1 Nacisnąć przycisk OPTIONS.**
Na ekranie telewizora wyświetlone zostanie menu opcji.
- 2 Nacisnąć \uparrow/\downarrow , aby wybrać [A/V SYNC], a następnie nacisnąć przycisk \oplus .**
- 3 Nacisnąć \leftarrow/\rightarrow , aby ustawić opóźnienie, a następnie nacisnąć \oplus .**
Regulację można wykonywać w zakresie od 0 ms do 300 ms co 25 ms.

Kiedy zostanie wybrana funkcja „TV”

- 1 Nacisnąć przycisk OPTIONS.**
Funkcja „AV.SYNC” pojawi się na wyświetlaczu panelu przedniego.
- 2 Nacisnąć \oplus lub \rightarrow .**
- 3 Nacisnąć \uparrow/\downarrow , aby ustawić opóźnienie, a następnie nacisnąć \oplus .**
Regulację można wykonywać w zakresie od 0 ms do 300 ms co 25 ms.
- 4 Nacisnąć przycisk OPTIONS.**
Menu opcji na wyświetlaczu na przednim panelu zostanie wyłączone.

Ustawienia dźwięku

Wybór formatu dźwięku, ścieżek dźwiękowych w różnych językach lub kanału

Gdy system odtwarza płyty BD/DVD VIDEO nagrane w wielu formatach audio (PCM, Dolby Digital, MPEG audio lub DTS) lub ścieżki wielojęzyczne, można zmienić format audio lub język. W przypadku płyt CD można wybrać dźwięk z prawego lub lewego kanału i słuchać wybranego kanału z obu głośników (prawego i lewego).

Nacisnąć kilkakrotnie przycisk AUDIO podczas odtwarzania, aby wybrać żądany sygnał audio.

Informacje o dźwięku zostaną wyświetlone na ekranie telewizora.

■ BD/DVD VIDEO

Opcja języka różni się w zależności od BD/DVD VIDEO.

Kiedy wyświetlane są 4 cyfry, stanowią one kod języka. Zapoznać się z rozdziałem „Lista kodów języków” (str. 66). Jeśli ten sam język jest wyświetlany na liście dwa lub więcej razy, oznacza to, że płyta BD/DVD VIDEO jest nagrana w wielu formatach audio.

■ DVD-VR

Wyświetlane są rodzaje ścieżek dźwiękowych zarejestrowanych na płycie. Przykład:

- [♪ Stereo]
- [♪ Stereo (Audio1)]
- [♪ Stereo (Audio2)]
- [♪ Main]
- [♪ Sub]
- [♪ Main/Sub]

Uwaga

[🔊 Stereo (Audio1)] i [🔊 Stereo (Audio2)] pojawiają się, gdy tylko jeden strumień audio jest nagrany na płycie.

■ CD

- [🔊 Stereo]: standardowy dźwięk stereofoniczny.
- [🔊 1/L]: dźwięk lewego kanału (monofoniczny).
- [🔊 2/R]: dźwięk prawego kanału (monofoniczny).
- [🔊 L+R]: dźwięk lewego i prawego kanału przesyłany z każdego oddzielnego głośnika.

Korzystaj z wielościeżkowego dźwięku

(PODWÓJNE MONO)

Można odtwarzać dźwięk wielościeżkowy, gdy system odbiera lub odtwarza sygnał wielościeżkowy Dolby Digital.

Uwaga

Aby odbierać sygnał w formacie Dolby Digital, należy podłączyć telewizor lub inne urządzenie do gniazda telewizora (DIGITAL IN OPTICAL) z optycznym kablem cyfrowym (strony 17, 18). Jeśli gniazdo HDMI IN w telewizorze jest zgodne z funkcją Zwrotnego Kanału Audio (strony 17, 49), można odbierać sygnał w formacie Dolby Digital za pośrednictwem kabla HDMI.

Należy nacisnąć kilka razy przycisk AUDIO, aż pojawi się żądany sygnał na wyświetlaczu na przednim panelu.

- „MAIN”: odtwarzany jest dźwięk w języku głównym.
- „SUB”: odtwarzany jest dźwięk w języku dodatkowym.
- „MAIN/SUB”: odtwarzany jest dźwięk mieszany w języku głównym i dodatkowym.

Tuner

Słuchanie audycji radiowych

- 1 Należy nacisnąć kilka razy przycisk FUNCTION, aż pojawi się funkcja „FM” na wyświetlaczu na przednim panelu.**
- 2 Wybrać stację radiową.**

Strojenie automatyczne

Przytrzymać przycisk TUNING +/- do rozpoczęcia automatycznego wyszukiwania.

Na ekranie telewizora pojawia się komunikat [Automatyczne strojenie]. Po dostrojeniu zestawu do stacji wyszukiwanie zostanie wstrzymane. Aby anulować automatyczne strojenie, nacisnąć dowolny przycisk.



Strojenie ręczne

Nacisnąć przycisk TUNING +/- wielokrotnie.

- 3 Nacisnąć  +/-, aby ustawić głośność.**

Jeśli stacja FM odbierana jest z zakłóceniami

Jeśli stacja FM odbierana jest z zakłóceniami, można wybrać odbiór monofoniczny. Efekt stereofoniczny nie będzie dostępny, ale odbiór się poprawi.

- 1 Nacisnąć przycisk OPTIONS.**
Na ekranie telewizora wyświetlone zostanie menu opcji.
- 2 Nacisnąć , aby wybrać [Tryb FM], a następnie nacisnąć przycisk .**

3 Nacisnąć \uparrow/\downarrow , aby wybrać [Monofonię], a następnie nacisnąć przycisk \oplus .

- [Stereo]: odbiór stereofoniczny.
- [Monofoniczny]: odbiór monofoniczny.

Wskazówki

Można ustawić [Tryb FM] dla każdej zaprogramowanej stacji osobno.

Wyłączanie radia

Nacisnąć przycisk **I/⏻**.

Programowanie stacji radiowych

Istnieje możliwość zaprogramowania do 20 stacji. Przed rozpoczęciem strojenia należy zmniejszyć głośność do minimum.

1 Należy nacisnąć kilka razy przycisk FUNCTION, aż pojawi się funkcja „FM” na wyświetlaczu na przednim panelu.

2 Przytrzymać przycisk TUNING +/- do rozpoczęcia automatycznego wyszukiwania.

Po dostrojeniu zestawu do stacji wyszukiwanie zostanie wstrzymane.

3 Nacisnąć przycisk OPTIONS.

Na ekranie telewizora wyświetlone zostanie menu opcji.

4 Nacisnąć \uparrow/\downarrow , aby wybrać [Pamięć zapr. stacji], a następnie nacisnąć \oplus .

5 Nacisnąć \uparrow/\downarrow , aby wybrać zaprogramowany numer, a następnie nacisnąć przycisk \oplus .

6 Aby zapamiętać inne stacje, powtórz kroki od 2 do 5.

Zmiana numeru zaprogramowanej stacji

Wybrać zaprogramowany wybrany przez siebie numer, naciskając PRESET +/-, a następnie wykonać procedurę od kroku 3.

Wybór zaprogramowanej stacji radiowej

1 Należy nacisnąć kilka razy przycisk FUNCTION, aż pojawi się funkcja „FM” na wyświetlaczu na przednim panelu.

Spowoduje to dostrojenie urządzenia do ostatnio odbieranej stacji.

2 Nacisnąć PRESET +/-, aby wybrać zaprogramowaną stację.

Numer zaprogramowanej stacji i częstotliwość pojawiają się na ekranie telewizora i na wyświetlaczu na przednim panelu.

Każde naciśnięcie przycisku powoduje dostrojenie zestawu do zaprogramowanej stacji.

Wskazówki

- Za pomocą przycisków numerycznych można bezpośrednio wprowadzić ustawiony numer stacji.
- Po każdym naciśnięciu przycisku DISPLAY wyświetlacz na przednim panelu zmieni się w następujący sposób:
Częstotliwość \leftrightarrow Zaprogramowany numer

System przesyłania danych radiowych (RDS)

System RDS (system przesyłania danych radiowych) to usługa umożliwiająca stacjom radiowym wysyłanie dodatkowych informacji wraz ze standardowym sygnałem programu. System ten oferuje odpowiednie funkcje RDS, takie jak wyświetlanie nazwy stacji.

Na ekranie telewizora wyświetlona zostanie nazwa stacji.

Wystarczy dostroić stację FM.

Uwaga

- System RDS może nie działać poprawnie, jeśli dostrojona stacja nie przesyła poprawnie sygnału RDS lub jego moc jest zbyt mała.
- Nie wszystkie stacje FM zapewniają usługę RDS czy usługi podobnego typu. Jeśli nie ma informacji na temat lokalnej transmisji RDS, sprawdź informacje o systemach RDS wykorzystywanych przez rozgłośnie dostępne w okolicy.

Inne funkcje

Użycie funkcji Sterowanie przez HDMI dla „BRAVIA” Sync

Ta funkcja dostępna jest w telewizorach z funkcją „BRAVIA” Sync.

Przy podłączeniu sprzętu Sony, który jest zgodny z funkcją Sterowania przez HDMI za pośrednictwem kabla HDMI, obsługa jest uproszczona.

Uwaga

Aby skorzystać z funkcji „BRAVIA” Sync, należy włączyć system i wszystkie urządzenia podłączone po zakończeniu połączenia HDMI.

Sterowanie przez HDMI — łatwa konfiguracja

Aby automatycznie włączyć funkcję [Sterowanie przez HDMI] zestawu, wystarczy włączyć odpowiednie ustawienia w telewizorze.

Szczegółowe informacje na temat funkcji Sterowanie przez HDMI można znaleźć w rozdziale „[Nastawienia HDMI]” (str. 49).

Wyłączanie systemu

Istnieje możliwość wyłączenia systemu zsynchronizowanego z telewizorem.

Uwaga

System nie wyłącza się automatycznie podczas odtwarzania muzyki lub gdy została wybrana funkcja „FM”.

Odtwarzanie jednym przyciskiem

Po naciśnięciu ► w pilocie zdalnego sterowania system i telewizor włączą się, a wejście telewizora zostanie przełączone na wejście HDMI, do którego podłączony jest system.

Sterowanie opcjami audio zestawu

Można korzystać z dźwięku telewizora lub innego urządzenia, wykonując prostą czynność.

Funkcja Sterowanie opcjami audio zestawu działa w następujący sposób:

- Gdy system jest włączony, dźwięk z telewizora lub innego urządzenia może być odtwarzany z głośników systemu.
- Kiedy dźwięk z telewizora lub innego urządzenia jest wyprowadzany przez głośniki systemu, można przełączyć dźwięk z głośników telewizora, wybierając funkcję SPEAKERS ↔ AUDIO.
- Kiedy dźwięk z telewizora lub innego urządzenia jest wyprowadzany przez głośniki systemu, można regulować głośność i wyłączyć dźwięk systemu, obsługując telewizor.

Zwrotny Kanał Audio

Dźwięk z telewizora można odtwarzać za pomocą systemu, używając tylko jednego kabla HDMI. Szczegółowe informacje na temat tego ustawienia zawiera rozdział „[Return Audio Channel]” (str. 50).

Synchronizacja wersji językowej

Po zmianie języka na ekranie odbiornika TV język systemu na ekranie odbiornika również ulegnie zmianie po wyłączeniu i w systemie.

Ustawienia głośników

[Nastawienia głośników]

Aby uzyskać optymalny dźwięk przestrzenny, należy ustawić głośniki. Następnie należy ustawić balans głośników za pomocą dźwięku testowego.

- 1 Nacisnąć przycisk HOME.**
Na ekranie telewizora wyświetlone zostanie menu główne.
- 2 Nacisnąć \leftarrow/\rightarrow , aby wybrać  [Nastawienie].**
- 3 Nacisnąć \uparrow/\downarrow , aby wybrać opcję [Nastawienia systemu], a następnie nacisnąć przycisk \oplus .**
- 4 Nacisnąć \uparrow/\downarrow aby wybrać pozycję [Nastawienia głośnika], a następnie nacisnąć przycisk \oplus .**
Zostanie wyświetlony ekran [Ustawienia głośników].
- 5 Nacisnąć \uparrow/\downarrow aby wybrać pozycję, a następnie nacisnąć przycisk \oplus .**
- 6 Nacisnąć \uparrow/\downarrow , aby ustawić parametry.**
- 7 Nacisnąć \leftarrow/\rightarrow i \oplus , aby zatwierdzić ustawienia.**
Sprawdzić następujące ustawienia.

■ [Odległość]

Należy pamiętać, aby ustawić parametry dostosowane do odległości między sprzętem a słuchaczem. Można ustawić parametry w zakresie od 0,0 do 7,0 metrów.

[Przedni lewy/prawy] 3,0 m: ustawienie odległości od głośników przednich.

[Subwoofer] 3,0 m: ustawienie odległości od subwoofera.

■ [Poziom]

Można regulować poziom głośności dźwięku płynącego z głośników. Parametry mogą mieć wartości od -6,0 do +6,0 dB. W celu ułatwienia regulacji należy ustawić funkcję [Dźwięk próbny] w pozycji [Włącz].

[Przedni lewy/prawy] 0,0 dB: ustawienie poziomu głośności głośników przednich.
[Subwoofer] 0,0 dB: ustawienie poziomu głośności subwoofera.

■ [Dźwięk próbny]

Głośniki będą emitowały dźwięk testowy w celu regulacji parametru [Poziom].

[Wyłącz]: głośniki nie emitują dźwięku testowego.

[Włącz]: dźwięk testowy jest emitowany kolejno z każdego głośnika w trakcie regulacji poziomu. Po wybraniu jednego z elementów menu [Nastawienia głośników] dźwięk testowy jest emitowany kolejno z poszczególnych głośników. Wyregulować poziom dźwięku zgodnie z poniższymi instrukcjami.

- 1 Określić ustawienie [Dźwięk próbny] na [Włącz].
- 2 Nacisnąć $\blacktriangle/\blacktriangledown$, aby wybrać [Poziom], a następnie nacisnąć przycisk \oplus .
- 3 Nacisnąć $\blacktriangle/\blacktriangledown$, aby wybrać rodzaj głośnika, a następnie nacisnąć przycisk \oplus .
- 4 Nacisnąć $\blacktriangleleft/\blacktriangleright$, aby wybrać lewy lub prawy głośnik, następnie nacisnąć $\blacktriangle/\blacktriangledown$ aby ustawić poziom.
- 5 Nacisnąć \oplus .
- 6 Powtórzyć kroki od 3 do 5.
- 7 Nacisnąć RETURN

System powraca do poprzedniego ekranu.

- 8 Nacisnąć $\blacktriangle/\blacktriangledown$, aby wybrać [Dźwięk próbny], a następnie nacisnąć przycisk \oplus .

- 9 Nacisnąć $\blacktriangle/\blacktriangledown$, aby wybrać [Wyłącz], a następnie nacisnąć przycisk \oplus .

Uwaga

Signal dźwięku testowego nie jest wyprowadzany z gniazda HDMI (OUT).

Wskazówki

Aby dostosować głośność wszystkich głośników jednocześnie, nacisnąć przycisk $\triangleleft/\triangleleft$ +/-.

Korzystanie z wyłącznika czasowego

Zestaw można ustawić tak, aby wyłączał się o określonym czasie, co pozwala zasnąć przy dźwiękach muzyki. Czas można ustawiać w odstępach co 10 minut.

Nacisnąć przycisk SLEEP.

Po każdym naciśnięciu przycisku SLEEP wyświetlacz minut (pozostały czas) w przednim panelu zmienia się o 10 minut.

Po ustawieniu wyłącznika czasowego co 5 minut pojawi się pozostały czas. Gdy pozostały czas jest krótszy niż 2 minuty, funkcja „SLEEP” pojawi się na wyświetlaczu panelu przedniego.

Aby sprawdzić pozostały czas

Nacisnąć raz przycisk SLEEP.

Aby zmienić pozostały czas

Nacisnąć kilka razy przycisk SLEEP.

Dezaktywacja przycisków na urządzeniu

(Blokada rodzicielska)

Można wyłączyć przyciski na urządzeniu (z wyjątkiem I/☺), aby zapobiec zdarzeniu, takim jak wyrządzenie szkody przez dziecko.

Przytrzymać ■ na urządzeniu przez ponad 5 sekund.

Funkcja „LOCKED” pojawi się na wyświetlaczu panelu przedniego. Funkcja blokady rodzicielskiej zostanie włączona, a przyciski na urządzeniu będą zablokowane. (Można obsługiwać system za pomocą pilota.)

Aby odwołać funkcję, przytrzymać ■ przez ponad 5 sekund do czasu pojawienia się opcji „UNLOCK” na wyświetlaczu panelu przedniego.

Uwaga

Podczas korzystania z przycisków na urządzeniu, gdy funkcja blokady rodzicielskiej jest włączona, „LOCKED” miga na wyświetlaczu panelu przedniego.

Sterowanie telewizorem za pomocą dołączonego pilota

Poprzez dostosowanie sygnału zdalnego sterowania można sterować telewizorem za pomocą dołączonego pilota zdalnego sterowania.

Uwaga

Podczas wymiany baterii w pilocie numer kodu może przywrócić domyślne ustawienia (SONY). Ustawić odpowiedni numer kodu.

Przygotowanie pilota do zdalnego sterowania telewizorem

Przytrzymując przycisk TV I/☺, nacisnąć przyciski numeryczne, aby wprowadzić kod producenta telewizora (patrz tabela). Następnie puścić przycisk I/☺.

Producent	Numer kodu
SONY	01 (domyślny)
LG	05
PANASONIC	06
PHILIPS	02, 03, 07
SAMSUNG	02, 08
TOSHIBA	04

Jeżeli wybranie ustawienia nie powiedzie się, aktualnie zarejestrowany kod się nie zmieni. Wprowadzić kod ponownie. Jeśli na liście znajduje się kilka kodów, należy wprowadzać je kolejno tak, aby znaleźć kod, który umożliwi pracę z telewizorem.

Oszczędzanie energii w trybie gotowości

Sprawdzić, czy wprowadzono następujące ustawienia:

- Opcja [Sterowanie przez HDMI] w [Nastawieniach HDMI] jest ustawiona na [Wyłącz] (str. 49).
- Opcja [Tryb szybkiego startu] jest ustawiona na [Wyłącz] (str. 50).
- [Zdalne uruchamianie] w [Nastawieniach sieciowych] jest ustawione na [Wyłącz] (str. 51).

Przeglądanie stron sieci Web

1 Przygotowanie do przeglądania sieci Web.

Podłączyć zestaw do sieci (str. 19).

2 Nacisnąć przycisk HOME.

Na ekranie telewizora wyświetlone zostanie menu główne.

3 Nacisnąć \leftarrow/\rightarrow , aby wybrać [Sieć] .

4 Nacisnąć \uparrow/\downarrow , aby wybrać pozycję $\text{[Przeglądarka internetowa]}$, a następnie nacisnąć przycisk \oplus .

Zostanie wyświetlony ekran $\text{[Przeglądarka internetowa]}$.

Uwaga

Niektóre witryny mogą nie wyświetlać się prawidłowo lub nie działać.

Aby wprowadzić adres URL

Z menu opcji wybierz pozycję [Adres URL] . Wpisz adres URL przy użyciu klawiatury i naciśnij przycisk [Enter] .

Aby ustawić domyślną stronę startową

Gdy wyświetlana jest strona, którą chcesz ustawić, z menu opcji wybierz polecenie $\text{[Ustaw stronę główną]}$.

Aby wrócić do poprzedniej strony

Z menu opcji wybierz pozycję $\text{[Poprzednia strona]}$.

Jeśli wybór opcji $\text{[Poprzednia strona]}$ nie spowoduje wyświetlenia $\text{[Poprzedniej strony]}$, wybrać pozycję [Lista okien] z menu opcji, a następnie wybrać z listy stronę, do której chce się wrócić.

Aby zamknąć przeglądarkę internetową

Nacisnąć przycisk HOME.

Ekran przeglądarki internetowej

W celu sprawdzenia informacji o stronie www można nacisnąć przycisk DISPLAY. Wyświetlane informacje różnią się w zależności od typu witryny lub stanu strony.

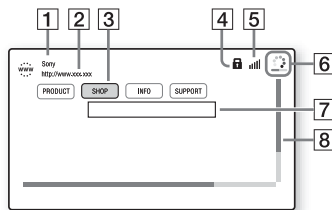

- 1 Tytuł strony
- 2 Adres strony
- 3 Kursor
Poruszać się, używając przycisków $\leftarrow/\uparrow/\downarrow/\rightarrow$. Umieścić kursor na łączu, które ma być otworzone i nacisnąć przycisk \oplus . Wyświetlona zostanie odpowiednia witryna.
- 4 Ikona SSL
Wyświetlana, gdy adres URL, do którego prowadzi dane łącze, jest zabezpieczony.
- 5 Wskaźnik mocy sygnału
Wyświetlany, gdy zestaw jest podłączony do sieci bezprzewodowej.
- 6 Pasek postępu/ikona ładowania
Wyświetlane, gdy trwa odczytywanie strony lub w trakcie pobierania lub przesyłania pliku.
- 7 Pole wejściowe tekstu
Nacisnąć przycisk \oplus , a następnie wybrać opcję [Wpisz] z menu opcji, aby otworzyć klawiaturę ekranową.

- 8** Pasek przewijania
Korzystając z przycisków ◀/▶/↶/↷, aby przesunąć wyświetlanie strony w lewą stronę, w górę, w dół lub w prawo.

Dostępne opcje

Różne ustawienia i funkcje są dostępne po naciśnięciu przycisku OPTIONS. Dostępne elementy różnią się w zależności od sytuacji.

[Konfigur. przegląd.]

Wyświetla ustawienia przeglądarki internetowej.

- [Powiększanie]: zwiększenie lub zmniejszenie rozmiaru wyświetlanej zawartości.
- [Konfigur. JavaScript]: włączenie lub wyłączenie obsługi języka JavaScript.
- [Konfigur. ciasteczek]: włączenie lub wyłączenie przyjmowania plików cookie.
- [Wyśw. alarmu SSL]: włączenie lub wyłączenie obsługi protokołu SSL.

[Lista okien]

Wyświetla listę wszystkich ostatnio otwartych stron www.

Umożliwia powrót do poprzednio wyświetlanej strony www przez wybór okna.

[Lista zakładek]

Wyświetlenie listy zakładek.

[Adres URL]

Wprowadzenie adresu URL przy wyświetlonej klawiaturze ekranowej.

[Poprzednia strona]

Powoduje przejście do poprzedniej wyświetlanej strony.

[Następna strona]

Powoduje przejście do poprzedniej wyświetlanej następnej strony.

[Anuluj ładowanie]

Zatrzymanie ładowania strony.

[Załaduj]

Ładuje ponownie tę samą stronę.

[Dodaj do zakładek]

Dodaje obecnie wyświetlaną stronę www do listy zakładek.

[Ustaw stronę główną]

Ustawia obecnie wyświetlaną stronę www jako domyślną stronę startową.

[Otw. w nowym oknie]

Otwarcie łącza w nowym oknie.

[Kodowanie znaków]

Ustawia system kodowania znaków.

[Wyświetl certyfikat]

Wyświetlenie certyfikatu serwera na stronach obsługujących protokoły SSL.

[Wpisz]

Wyświetla klawiaturę ekranową i umożliwia wprowadzenie znaków podczas przeglądania witryny.

[Przerwa]

Przesuwa kursor do następnego wiersza w polu wejściowym tekstu.

[Usuń]

Usuwa przy wprowadzaniu tekstu jeden znak znajdujący się po lewej stronie kursora.

Korzystanie z ekranu konfiguracji

Można regulować różne elementy, takie jak obraz i dźwięk.

Ustawienia domyślne są podkreślone.

Uwaga

Ustawienia odtwarzania zapisane na płycie mają priorytet nad ustawieniami konfiguracji ekranu. Dlatego też niektóre funkcje mogą być niedostępne.





1 Nacisnąć przycisk HOME.

Na ekranie telewizora wyświetlone zostanie menu główne.

2 Nacisnąć \leftarrow/\rightarrow , aby wybrać [Nastawienie].

3 Nacisnąć \uparrow/\downarrow , aby wybrać ikonę z grupą ustawień, a następnie nacisnąć \oplus .

Ikona	Wyjaśnienie
	[Aktualizacja sieciowa] (str. 45) Aktualizacja oprogramowania zestawu.
	[Nastawienia wideo] (str. 46) Ustawia ustawienia ekranu w zależności od rodzaju telewizora.
	[Nastawienia audio] (str. 47) Dostosowanie ustawień audio do danego rodzaju gniazd połączeniowych.
	[Nastawienia oglądania płyt BD/DVD] (str. 48) Określenie szczegółowych ustawień odtwarzania płyt BD/DVD.

Ikona	Wyjaśnienie
	[Nastawienia kontroli rodziców] (str. 49) Określenie szczegółowych ustawień funkcji kontrola rodzicielska.
	[Nastawienia systemu] (str. 49) Określenie ustawień związanych z systemem.
	[Nastawienia sieciowe] (str. 50) Określenie szczegółowych ustawień dla Internetu i sieci.
 1-2-3	[Łatwe ustawienia sieciowe] (str. 51) Ponowne uruchomienie funkcji [Łatwe ustawienia sieciowe] w celu określenia ustawień sieciowych.
	[Resetowanie] (str. 51) Przywrócenie ustawień fabrycznych systemu.

[Aktualizacja sieciowa]

Dzięki aktualizacji oprogramowania do najnowszej wersji można skorzystać z najnowszych funkcji.

Informacje na temat funkcji aktualizacji znajdują się w następującej witrynie internetowej:

<http://support.sony-europe.com/>

Podczas aktualizacji oprogramowania, funkcja „UPDATE” pojawi się na wyświetlaczu panelu przedniego. Po zakończeniu aktualizacji urządzenie wyłącza się automatycznie. Podczas czynności aktualizacyjnej nie wolno włączać lub wyłączać urządzenia lub korzystać z urządzenia bądź telewizora. Zaczekać na zakończenie aktualizacji oprogramowania.



[Nastawienia wideo]

■ [Nastawienie wyjściowe 3D]

[Auto]: wybierz to ustawienie w normalnych warunkach.

[Wyłącz]: wybierz to ustawienie, aby całą zawartość wyświetlać w 2D.

■ [Nastawienie rozmiaru ekranu TV dla 3D]

Służy do ustawienia rozmiaru ekranu telewizora obsługującego funkcję 3D.

■ [Rodzaj TV]

[16:9]: ustawienie to należy wybrać przy podłączaniu do szerokoekranowego telewizora lub telewizora obsługującego tryb szerokoekranowy.

[4:3]: ustawienie to należy wybrać w przypadku telewizora o proporcjach 4:3 bez funkcji trybu panoramicznego.

■ [Format ekranu]

[Pełny]: ustawienie to należy wybrać w przypadku telewizora z funkcją trybu panoramicznego. Powoduje wyświetlenie obrazu 4:3 z użyciem proporcji 16:9 nawet na telewizorze panoramicznym.

[Normalny]: zmienia rozmiar obrazu w celu dopasowania do ekranu z zachowaniem oryginalnych proporcji ekranu.

■ [Format obrazu DVD]

[Letter box]: wyświetla obraz panoramiczny z czarnymi pasami na górze i na dole.



[Pan & Scan]: wyświetla obraz o pełnej wysokości na całym ekranie z obcięciami krawędziami.



■ [Tryb konwersji kinowej]

[Auto]: wybierz to ustawienie w normalnych warunkach. Urządzenie automatycznie wykrywa, czy oglądany jest materiał wideo lub filmowy, oraz przełącza na odpowiednią metodę konwersji.

[Wideo]: zawsze wybierana jest metoda konwersji odpowiednia dla materiału wideo, niezależnie od typu materiału.

■ [Rozdzielczość wyjścia wideo]

[Auto]: wyjścia sygnału wideo zgodnie z rozdzielczością sprzętu telewizyjnego lub podłączonego sprzętu.

[Oryginalna rozdzielczość]: wyjścia sygnału wideo zgodnie z rozdzielczością zapisaną na płycie. (Jeżeli rozdzielczość jest niższa niż SD, nastąpi przeskalowanie do rozdzielczości SD).

[480i/576i]*, [480p/576p]*, [720p], [1080i], [1080p]: Wyjścia sygnału wideo zgodnie z wybranym ustawieniem rozdzielczości.

* Jeśli na płycie jest system NTSC, rozdzielczość sygnałów wideo może być konwertowana jedynie na [480i] i [480p].

■ [Wyjście BD-ROM 24p]

[Auto]: wyjścia 24p sygnałów wideo tylko po podłączeniu telewizora kompatybilnego z 1080/24p przez złącze HDMI i [Wyjściowa rozdzielczość wideo] jest ustawiona na [Auto] lub [1080p].
[Włącz]: należy wybrać tę opcję, jeśli telewizor jest zgodny z sygnałami wideo 1080/24p.

[Wyłącz]: należy wybrać tę opcję, jeśli telewizor jest niezgodny z sygnałami wideo 1080/24p.

■ [Wyjście DVD-ROM 24p]

[Auto]: wyjścia 24p sygnałów wideo tylko po podłączeniu telewizora kompatybilnego z 1080/24p przez złącze HDMI i [Wyjściowa rozdzielczość wideo] jest ustawiona na [Auto] lub [1080p].

[Wyłącz]: należy wybrać tę opcję, jeśli telewizor jest niezgodny z sygnałami wideo 1080/24p.

■ [YCbCr/RGB (HDMI)]

[Auto]: automatycznie wykrywa typ urządzenia zewnętrznego oraz przechodzi do dopasowanego ustawienia koloru.

[YCbCr (4:2:2)]: wysyłanie sygnałów wideo YCbCr 4:2:2.

[YCbCr (4:4:4)]: wysyłanie sygnałów wideo YCbCr 4:4:4.

[RGB]: wybrać tę opcję poprzez podłączenie do urządzenia z gniazdem DVI zgodnego z HDCP.

■ [Wyjście HDMI w Deep Colour]

[Auto]: wybierz to ustawienie w normalnych warunkach.

[16bitów], [12bitów], [10bitów]: po podłączeniu do telewizora zgodnego z funkcją Deep Colour wysyłane są sygnały wideo 16 bitów/12 bitów/10 bitów.

[Wyłącz]: wybierz to ustawienie, jeżeli obraz jest niestabilny lub kolory są nienaturalne.

■ [Tryb pauzy] (tylko płyty BD/DVD VIDEO/DVD-R/DVD-RW)

[Auto]: obraz (w tym elementy poruszające się dynamicznie) jest wyświetlany bez zakłóceń. W normalnych warunkach należy wybrać tę funkcję.

[Ramka]: obraz (w tym elementy nieporuszające się dynamicznie) jest wyświetlany w wysokiej rozdzielczości.

**[Nastawienia audio]****■ [Nastawienie BD Audio MIX]**

[Włącz]: odtwarzanie dźwięku uzyskanego poprzez zmiksowanie dźwięku interaktywnego i dodatkowego dźwięku jako dźwięku podstawowego.

[Wyłącz]: odtwarzanie tylko dźwięku podstawowego.

■ [Audio DRC]

Służy do kompresji zakresu dynamiki ścieżki dźwiękowej.

[Auto]: odtwarzanie zgodnie z zakresem dynamicznym określonym przez płytę (tylko płyty BD-ROM).

[Włącz]: zestaw odtwarza ścieżkę dźwiękową z pierwotnym zakresem dynamiki.

[Wyłącz]: brak kompresji zakresu dynamiki.

■ [Tłumienie — AUDIO]

Mogą wystąpić zakłócenia podczas słuchania dźwięków z urządzenia podłączonego do gniazda AUDIO IN gniazda (L/R). Można zapobiec takim zniekształceniom, tłumiąc poziom sygnału wejściowego w urządzeniu.

[**Włącz**]: tłumienie poziomu sygnału wejściowego. Ustawienie spowoduje zmniejszenie poziomu wyjścia.

[**Wyłącz**]: normalny poziom sygnału wejściowego.

■ [Wyjście audio]

Istnieje możliwość wybrania metody przesyłania sygnału dźwiękowego.

[**Głośnik**]: sygnał dźwięku wielokanałowego trafia tylko do głośników zestawu.

[**Głośnik + HDMI**]: wyjściowy dźwięk wielokanałowy z głośników urządzenia i 2-kanałowe liniowe sygnały PCM z gniazda HDMI (OUT).

[**HDMI**]: wyjście dźwięku wyłącznie z gniazda HDMI (OUT). Format dźwięku zależy od podłączonego urządzenia.

Uwaga

- Gdy opcja [Sterowanie przez HDMI] jest ustawiona na [Włącz] (str. 49), [Wyjście audio] jest automatycznie ustawiane na [Głośnik + HDMI]. Zmiana tego ustawienia nie jest możliwa.
- Kiedy [Wyjście Audio] jest ustawione na [HDMI], format sygnału wyjściowego dla funkcji „TV” dotyczy 2-kanałowego liniowego PCM.

■ [Efekt dźwiękowy]

Można włączyć lub wyłączyć system efektów dźwiękowych (Ustawienie modułu dźwiękowego (str. 22)).

[**Sound Mode włączony**]: umożliwia uzyskanie przestrzennego efektu modułu dźwiękowego (str. 22) i trybu Football (str. 23).

[**2ch Stereo**]: niniejszy system odtwarza dźwięk wyłącznie z przodu z lewych/prawych głośników oraz subwoofera. Wielokanałowe formaty dźwięku przestrzennego są zamieniane na 2-kanałowe.

[**Wyłącz**]: efekty dźwiękowe są wyłączone. Dźwięk jest słyszalny w sposób, w jaki jest zarejestrowany.

■ [Ustawienia głośników]

Aby uzyskać optymalny dźwięk przestrzenny, należy ustawić głośniki. Aby uzyskać szczegółowe informacje, zobacz „Ustawienia głośników” (str. 40).

■ [Bluetooth AUDIO - AAC]

Można włączyć i wyłączyć dźwięk AAC.

[**Włącz**]: audio AAC, jeśli urządzenie *Bluetooth* obsługuje AAC.

[**Wyłącz**]: audio SBC.

Uwaga

Można korzystać z wysokiej jakości dźwięku AAC, jeśli opcja ta jest włączona. W przypadku, gdy nie można słuchać dźwięku AAC z urządzenia, wybrać [Wyłącz].

[Nastawienia oglądania płyt BD/DVD]

■ [Język menu BD/DVD]

Umożliwia wybranie domyślnego języka menu dla płyt BD-ROM i DVD VIDEO. Po wybraniu pozycji [Wybierz kod języka] pojawia się ekran wprowadzania kodu języka. Wprowadź kod języka zgodnie z rozdziałem „Lista kodów języków” (str. 66).

■ [Język audio]

Umożliwia wybranie domyślnego języka ścieżki dla płyt BD-ROM i DVD VIDEO. Po wybraniu opcji [Oryginalny] wybrany zostanie język ustawiony jako pierwszy na płycie. Po wybraniu pozycji [Wybierz kod języka] pojawia się ekran wprowadzania kodu języka. Wprowadź kod języka zgodnie z rozdziałem „Lista kodów języków” (str. 66).

■ [Język napisów]

Umożliwia wybranie domyślnego języka napisów dialogowych dla płyt BD-ROM i DVD VIDEO.

Po wybraniu pozycji [Wybierz kod języka] pojawia się ekran wprowadzania kodu języka. Wprowadź kod języka zgodnie z rozdziałem „Lista kodów języków” (str. 66).

■ [Warstwa odtw. płyty hybryd. BD]

[BD]: odtwarzanie warstwy BD.

[DVD/CD]: odtwarzanie warstwy DVD lub CD.

■ [Połączenie Internetowe BD]

[Pozwól]: wybierz to ustawienie w normalnych warunkach.

[Nie zezwalaj]: uniemożliwia nawiązanie połączenia internetowego.

[Nastawienia kontroli rodziców]
■ [Hasło]

Umożliwia ustawienie hasła dla funkcji Kontrola Rodziców. Hasło umożliwia ustawienie ograniczenia odtwarzania płyt BD-ROM, DVD VIDEO lub internetowych filmów wideo. W razie potrzeby można określić różne poziomy ograniczenia dla płyt BD-ROM i DVD VIDEO.

■ [Kod regionalny kontroli rodziców]

Odtwarzanie niektórych płyt BD-ROM lub DVD VIDEO może być ograniczone w zależności od obszaru geograficznego. Umożliwia to blokowanie scen lub zastępowanie ich innymi scenami. Postępuj według instrukcji wyświetlanych na ekranie i wprowadź czterocyfrowe hasło.

■ [Kontrola rodziców]

Ustawienie Kontrola Rodziców umożliwia blokowanie scen lub zastępowanie ich innymi scenami. Postępuj według instrukcji wyświetlanych na ekranie i wprowadź czterocyfrowe hasło.

■ [Internet. wideo bez klasyfikacji]

[Zezwalaj]: umożliwia odtwarzanie internetowych filmów wideo bez klasyfikacji.

[Zablokuj]: blokuje odtwarzanie internetowych filmów wideo bez klasyfikacji.

[Nastawienia systemu]
■ [Język menu ekranowego]

Można wybrać żądany język dla systemu na ekranie wyświetlacza.

■ [Podświetlenie jednostki głównej]

[Włącz]: wyświetlacz na przednim panelu jest zawsze włączony i jasność kontrolki LED ma wartość maksymalną.

[Auto]: wyświetlacz na przednim panelu jest zawsze wyłączony i jasność kontrolki LED jest automatycznie zmniejszana, jeśli system nie działa przez około 10 sekund.

■ [Nastawienia HDMI]

[Sterowanie przez HDMI]

[Włącz]: włącz funkcję [Sterowanie przez HDMI]. Można obsługiwać pomiędzy urządzeniami, które są połączone za pomocą kabla HDMI.

[Wyłącz]: wyłączone.

[Return Audio Channel]

Funkcja jest dostępna po podłączeniu systemu do gniazda HDMI IN telewizora, które jest zgodne z funkcją Zwrotny Kanał Audio i [Sterowanie przez HDMI] jest ustawione na [Włącz].

[Auto]: system automatycznie odbiera cyfrowy sygnał audio z telewizora za pomocą kabla HDMI.

[Wyłącz]: wyłączenie.

Uwaga

Po ustawieniu [Tryb szybkiego startu] na opcję [Włącz] [Sterowanie przez HDMI] jest automatycznie ustawione na [Wyłącz].

[Tryb szybkiego startu]

[Włącz]: skraca czas uruchamiania w trybie gotowości. System umożliwi rozpoczęcie pracy krótko po jego włączeniu.

[Wyłącz]: ustawienie domyślne.

Uwaga

Po ustawieniu [Sterowanie przez HDMI] lub [Zdalne uruchamianie] na [Włącz] [Tryb szybkiego startu] jest automatycznie ustawiane na [Wyłącz].

[Automatyczny tryb gotowości]

[Włącz]: włączenie funkcji [Automatyczny tryb gotowości]. Jeżeli system nie jest obsługiwany przez około 30 minut, automatycznie przechodzi do trybu gotowości.

[Wyłącz]: wyłączenie.

[Automatyczne wyświetlenie]

[Włącz]: automatyczne wyświetlanie informacji na ekranie podczas zmiany wyświetlanych tytułów, trybów obrazu, sygnałów audio itp.

[Wyłącz]: wyświetla informacje wyłącznie po naciśnięciu funkcji DISPLAY.

[Wygaszacz ekranu]

[Włącz]: włączenie funkcji wygaszacza ekranu.

[Wyłącz]: wyłączenie.

[Informacja o aktualizacji oprogramowania]

[Włącz]: włączenie w odtwarzaczu powiadamiania o nowszej wersji oprogramowania (str. 45).

[Wyłącz]: wyłączenie.

[Nastawienia Gracenote]

[Auto]: automatyczne pobieranie informacji o płycie po zatrzymaniu odtwarzania. W celu pobrania danych zestaw musi być połączony z siecią.

[Ręczna]: pobieranie informacji o płycie po wybraniu opcji [Wyszukiwanie wideo] lub [Wyszukiwanie muzyki].

[Informacje o systemie]

Można wyświetlić informacje o wersji systemu oprogramowania i adresie MAC.

[Informacje dotyczące licencji oprogramowania]

Umożliwia wyświetlenie informacji o licencji na oprogramowanie.

[Nastawienia sieciowe]

[Nastawienia dla Internetu]

Wcześniej połącz zestaw z siecią. Szczegółowe informacje na ten temat znajdują się w rozdziale „Krok 3: Przygotowanie połączenia sieciowego” (str. 19).

[Konfiguracja przewodowa]: tę opcję należy wybrać po podłączeniu routera szerokopasmowego za pomocą przewodu sieci LAN

[Konfiguracja bezprzew. (wbud.)]: wybrać tę opcję w przypadku używania wbudowanej bezprzewodowej sieci LAN systemu dla połączenia sieci bezprzewodowej.

Wskazówki

Więcej informacji można uzyskać na następującej stronie internetowej w części zawierającej często zadawane pytania:

<http://support.sony-europe.com/>

[Status połączenia sieci]

Wyświetlanie bieżącego stanu sieci.

[Diagnostyka łączności sieciowej]

Diagnostykę sieci można przeprowadzić w celu sprawdzenia, czy połączenie z siecią zostało nawiązane prawidłowo.

[Ustawienia serwera połączenia]

Określa, czy będzie wyświetlone podłączenie serwera DLNA.

[Ustawienie funkcji Renderer]

[Autom. przydzielenie dostępu]: określa, czy zezwolić na automatyczny dostęp z wykrytego kontrolera DLNA.

[Inteligentny wybór]: pozwala funkcji kontrolnej DLNA firmy Sony znaleźć system jako urządzenie docelowe do obsługi za pomocą wiązki podczerwieni. Istnieje możliwość włączenia lub wyłączenia tej funkcji.

[Renderer - nazwa]: wyświetla nazwę systemu, ponieważ jest wymieniana na innych urządzeniach DLNA w sieci.

[Renderer - kontrola dostępu]

Określa, czy będą akceptowane polecenia z kontrolerów DLNA.

[PARTY Auto Start]

[Włącz]: rozpoczyna funkcję PARTY lub przyłącza się do istniejącej funkcji PARTY na żądanie sieciowego urządzenia zgodnego z funkcją PARTY STREAMING.
[Wyłącz]: wyłącz.

[Zarejestrowane piloty zdalnego sterowania]

Wyświetla listę zarejestrowanych zdalnych urządzeń.

Uwaga

Aby użyć tej funkcji, należy wykonać aktualizację oprogramowania (str. 45).

[Zdalne uruchamianie]

[Włącz]: pozwala włączyć system za pomocą urządzenia połączonego przez sieć, gdy system jest w trybie gotowości.

[Wyłącz]: system nie może być uruchomiony za pomocą urządzenia połączonego przez sieć.

Uwaga

Po ustawieniu [Trybu szybkiego startu] na opcję [Włącz], [Zdalne uruchamianie] jest automatycznie ustawione na [Wyłącz].

[Łatwe ustawienia sieciowe]

Ponowne uruchomienie funkcji [Łatwe ustawienia sieciowe] w celu określenia ustawień sieciowych. Wykonaj instrukcje wyświetlane na ekranie.

[Resetowanie]

[Zresetuj do nastawień fabrycznych]

Ustawienia zestawu można przywrócić do domyślnych wartości fabrycznych, wybierając grupę ustawień. Zostaną zresetowane wszystkie ustawienia w danej grupie.

[Inicjalizuj informacje osobiste]

Umożliwia usunięcie informacji osobistych zapisanych w systemie.

Środki ostrożności

Bezpieczeństwo

- Jeśli do wnętrza obudowy dostanie się jakikolwiek przedmiot lub ciecz, należy odłączyć przewód zasilania i przed dalszym użytkowaniem zestawu zlecić jego sprawdzenie wykwalifikowanej osobie.
- Nie wolno dotykać przewodu zasilania (przewód sieciowy) mokrymi rękami. Może to spowodować porażenie prądem.

Źródła zasilania

Jeśli system nie będzie używany przez dłuższy czas, należy go wyłączyć z gniazdka ściennego. W celu wyłączenia kabla zasilającego należy chwycić za wtyczkę; nigdy nie należy ciągnąć za sam kabel.

Umiejscowienie urządzenia

- Aby zapobiec nadmiernemu nagrzewaniu się wnętrza systemu, należy ustawić system w miejscu zapewniającym właściwą wentylację.
- Nagrzewanie się urządzenia podczas pracy nie oznacza usterki. Jeśli niniejsze urządzenie jest bez przerwy używane, temperatura obudowy z góry, z boku i na dole znacznie wzrasta. Aby uniknąć oparzenia, nie dotykać obudowy.
- Urządzenia nie można stawiać na miękkich powierzchniach (dywanach, kocach itd.), które mogłyby zasłonić otwory wentylacyjne.
- Nie należy instalować systemu w pobliżu źródeł ciepła, takich jak kaloryfery, kanałów wentylacyjnych lub w miejscach narażonych na bezpośrednie działanie światła słonecznego, nadmierny kurz, wstrząsy mechaniczne czy uderzenia.

- Zestawu nie należy ustawiać w pozycji pochylej. Został on zaprojektowany do pracy wyłącznie w pozycji poziomej.
- Zestaw oraz płyty należy przechowywać z dala od urządzeń emitujących silne pole magnetyczne, takich jak kuchenki mikrofalowe czy duże kolumny głośnikowe.
- Na obudowie systemu nie należy umieszczać ciężkich przedmiotów.
- Przed panelem przednim nie należy kłaść przedmiotów metalowych. Może to ograniczyć odbiór fal radiowych.
- Systemu nie należy umieszczać w miejscach, w których użytkowane są urządzenia medyczne. Zestaw może spowodować wadliwe działanie urządzeń medycznych.
- Osoba korzystająca z rozrusznika serca lub innego urządzenia medycznego powinna skonsultować się ze swoim lekarzem lub z producentem tego urządzenia przed skorzystaniem z bezprzewodowej funkcji LAN.

Eksploatacja

Jeśli system został przeniesiony bezpośrednio z zimnego do ciepłego otoczenia lub ustawiony w bardzo wilgotnym pomieszczeniu, na soczewkach we wnętrzu obudowy może się skraplać para. Zestaw nie będzie wówczas działał prawidłowo. W takim wypadku należy wyjąć z urządzenia płytę i pozostawić system w stanie włączonym przez około pół godziny, aż wilgoć wyparuje.

Regulacja głośności

Nie należy zwiększać głośności podczas słuchania fragmentów nagrania o bardzo niskim poziomie sygnałów wejściowych lub w przypadku całkowitego braku sygnałów dźwiękowych. W takim przypadku podczas fragmentu o bardzo wysokim natężeniu dźwięku może dojść do uszkodzenia głośników.

Czyszczenie

Obudowę, panel i przyciski sterujące można czyścić miękką ściereczką zwilżoną łagodnym roztworem detergentu. Nie należy używać szorstkich ścierek, proszku czyszczącego ani środków, takich jak alkohol lub benzyna.

Płyty czyszczące; środki do czyszczenia płyt/soczewek

Nie należy używać płyt czyszczących lub środków do czyszczenia płyt bądź soczewek (w tym środków w płynie lub sprayu). Mogą one spowodować awarię sprzętu.

Wymiana części

W przypadku naprawy systemu naprawiane części mogą być zachowane w celu ponownego wykorzystania lub recyklingu.

Kolory na ekranie telewizora

Jeśli głośniki powodują zniekształcenia kolorów na ekranie telewizora, należy wyłączyć telewizor, a następnie włączyć go po 15-30 minutach. Jeśli zniekształcenia kolorów będą się utrzymywały, należy umieścić głośniki dalej od telewizora.

WAŻNA UWAGA

Ostrzeżenie: Niniejszy system może przez nieograniczony czas utrzymywać na ekranie telewizora nieruchomy obraz wideo albo obraz menu ekranowego. Wyświetlanie przez dłuższy czas takiego nieruchomego obrazu grozi nieodwracalnym uszkodzeniem ekranu telewizora. Podatne na takie uszkodzenia są w szczególności telewizory plazmowe i projekcyjne.

Przenoszenie zestawu

Przed przeniesieniem zestawu należy upewnić się, że nie została włożona płyta oraz należy odłączyć przewód zasilający (przewód sieciowy) z gniazdka ściennego (sieć elektryczna).

Uruchomiona komunikacja Bluetooth

- Urządzenia *Bluetooth* powinny być używane w odległości około 10 metrów od siebie (odległość bez zakłóceń). Odpowiedni zasięg komunikacyjny może być mniejszy w następujących warunkach.
 - Kiedy osoba, metalowy przedmiot, ściana lub inna przeszkoda znajduje się pomiędzy urządzeniami obsługującymi połączenie *Bluetooth*
 - Miejsca, w których zainstalowany jest bezprzewodowy LAN
 - Wokół używanych kuchenek mikrofalowych
 - Miejsca, w których występują inne fale elektromagnetyczne
- Urządzenia *Bluetooth* i bezprzewodowe sieci LAN (IEEE 802,11 b/g) używające tego samego pasma częstotliwości (2,4 GHz). Użycie urządzenia *Bluetooth* w pobliżu urządzenia z funkcją bezprzewodowej sieci LAN może spowodować wystąpienie zakłócenia elektromagnetycznego. Może to spowodować zmniejszenie szybkości transmisji danych, hałas lub niemożność nawiązania połączenia. Jeżeli tak się stanie, należy spróbować wykonać następujące czynności:
 - użyć niniejszego urządzenia co najmniej 10 metrów od urządzenia bezprzewodowego LAN.
 - wyłączyć zasilanie urządzeń bezprzewodowych sieci LAN podczas korzystania w odległości 10 metrów z urządzenia *Bluetooth*.
 - Należy zainstalować niniejszy zestaw oraz urządzenie *Bluetooth* możliwie najbliżej od siebie.

- Fale radiowe emitowane przez urządzenie mogą powodować zakłócenia w pracy niektórych urządzeń medycznych. Ponieważ interferencja może spowodować wadliwe działanie, zawsze należy wyłączyć zasilanie tego urządzenia oraz urządzenie *Bluetooth* w następujących miejscach:
 - szpitalach, pociągach, samolotach, na stacjach benzynowych i innych miejscach, gdzie mogą być obecne łatwopalne gazy
 - W pobliżu drzwi automatycznych lub alarmów pożarowych
- Urządzenie obsługuje funkcje bezpieczeństwa, które są zgodne ze specyfikacją techniczną urządzenia *Bluetooth* w celu zapewnienia bezpiecznego połączenia podczas komunikacji za pomocą technologii *Bluetooth*. Jednak zabezpieczenie to może być niewystarczające w zależności od zawartości ustawień i innych czynników, zawsze należy zachować ostrożność podczas przeprowadzania komunikacji za pośrednictwem technologii *Bluetooth*.
- Firma Sony nie może być pociągnięta do odpowiedzialności za uszkodzenia lub inne straty wynikające z wycieku informacji podczas komunikacji za pośrednictwem technologii *Bluetooth*.
- Komunikacja *Bluetooth* nie jest gwarantowana ze wszystkimi urządzeniami *Bluetooth*, które mają ten sam charakterystyczny profil co niniejsze urządzenie.
- Urządzenia *Bluetooth* połączone z tym urządzeniem muszą być zgodne ze specyfikacją *Bluetooth* wyznaczoną przez Bluetooth SIG, Inc. i muszą być poświadczone w celu zachowania zgodności. Jednak nawet wtedy, gdy urządzenie jest zgodne ze specyfikacją *Bluetooth*, mogą wystąpić przypadki, w których właściwości lub specyfikacje urządzenia *Bluetooth* mogą uniemożliwić

połączenie lub mogą spowodować powstanie różnych metod kontroli, wyświetlania lub obsługi.

- Mogą pojawić się zakłócenia lub funkcja audio może być wyłączona w zależności od urządzenia *Bluetooth* podłączonego do niniejszego zestawu, środowiska komunikacyjnego lub otaczających warunków.

W przypadku pytań lub problemów związanych z systemem należy skontaktować się z najbliższym sprzedawcą firmy Sony.

Uwagi dotyczące płyty

Obchodzenie się z płytami

- Aby nie zabrudzić płyty, należy trzymać ją za krawędź. Nie należy dotykać powierzchni płyty.
- Na płytę nie należy naklejać papieru ani taśmy.



- Nie należy narażać płyt na bezpośrednie działanie promieni słonecznych ani źródeł ciepła, na przykład gorących kanałów wentylacyjnych, a także nie należy pozostawiać ich w samochodzie zaparkowanym w nasłonecznionym miejscu, gdzie może dojść do znacznego wzrostu temperatury.
- Po zakończeniu odtwarzania płytę należy przechowywać w przeznaczonym do tego celu opakowaniu.

Czyszczenie

- Przed rozpoczęciem odtwarzania płyty należy oczyścić przy użyciu specjalnej ścierki. Płyty należy wycierać od środka w stronę krawędzi zewnętrznej.



- Nie należy używać środków takich jak benzyna, rozpuszczalnik, ogólnie dostępne środki czyszczące oraz środki antystatyczne w aerozolu, przeznaczone do płyt winylowych.

Zestaw umożliwia odtwarzanie tylko standardowych płyt okrągłych. Próba odtwarzania płyt o niestandardowym kształcie (np. w kształcie karty, serca lub gwiazdy) może spowodować usterkę urządzenia.

Nie należy używać ogólnie dostępnych płyt z dołączonymi akcesoriami, takimi jak etykiety lub pierścienie.

Rozwiązywanie problemów

Jeśli podczas użytkowania zestawu wystąpią problemy opisane poniżej, przed przekazaniem urządzenia do serwisu należy skorzystać z poniższych informacji dotyczących usuwania usterek. Jeśli nie można rozwiązać problemu, należy skontaktować się z najbliższym przedstawicielem firmy Sony.

Parametry ogólne

Zasilanie nie włącza się.

→ Sprawdzić, czy przewód zasilania jest właściwie podłączony.

Pilot nie działa.

→ Odległość pomiędzy pilotem a urządzeniem jest zbyt duża.
→ Baterie w pilocie są wyczerpane.

Szuflada na płyty nie otwiera się i nie można wyjąć płyty nawet po naciśnięciu przycisku ▲.

→ Wykonać poniższą procedurę:

- ① Przytrzymaj ► i ▲ na urządzeniu przez ponad 5 sekund, aby otworzyć szufladę na płyty.
- ② Wyjmij płytę.
- ③ Odłącz przewód zasilania od gniazda ściennego, a następnie podłącz go ponownie po kilku minutach.

Zestaw nie działa prawidłowo.

→ Odłącz przewód zasilania od gniazda ściennego, a następnie podłącz go ponownie po kilku minutach.

Komunikaty

Na ekranie telewizora pojawił się komunikat [Znaleziono w sieci nową wersję oprogramowania. Wykonaj aktualizację w „Aktualizacji sieciowej” telewizora.

- Zobacz [Aktualizacja sieci] (str. 45) w celu aktualizacji systemu i uzyskania najnowszej wersji oprogramowania.

Funkcje „PRTECT”, „PUSH” i „POWER” pojawiają się na przemian na wyświetlaczu panelu przedniego.

- Należy nacisnąć przycisk , aby wyłączyć system oraz należy sprawdzić następujące funkcje po zniknięciu opcji „STBY”.

- Czy używane są tylko dostarczone głośniki?
- Czy nic nie blokuje otworów wentylacyjnych systemu?
- Po sprawdzeniu powyższych elementów i skorygowaniu wszelkich problemów włącz zestaw. Jeśli po sprawdzeniu powyższych elementów nie można określić przyczyny problemu, skontaktować się z najbliższym przedstawicielem firmy Sony.

Funkcja „LOCKED” pojawi się na wyświetlaczu panelu przedniego.

- Wyłączyć funkcję blokady rodzicielskiej (str. 42).

„D LOCK” pojawi się na wyświetlaczu panelu przedniego.

- Skontaktować się z najbliższym dealerem Sony lub autoryzowanym serwisem Sony.

Funkcja „Exxxx” (x oznacza liczbę) pojawi się na wyświetlaczu panelu przedniego.

- Skontaktować się z najbliższym dealerem Sony lub autoryzowanym serwisem Sony oraz podać kod błędu.

Na ekranie telewizora pojawia się symbol  bez żadnych komunikatów.

- Skontaktować się z najbliższym dealerem Sony lub autoryzowanym serwisem Sony.

Obraz

Brak obrazu lub niewłaściwa reprodukcja obrazu.

- Sprawdzić metodę wyjściową systemu (str. 17).
- Przytrzymać  oraz VOL na urządzeniu przez ponad 5 sekund, aby zresetować rozdzielczość wyjścia wideo do najniższej rozdzielczości.
- Dla BD-ROM sprawdzić ustawienia [Wyjście BD-ROM 24p] w [Nastawieniach wideo] (str. 47).

Po utworzeniu połączenia za pomocą kabla HDMI na telewizorze nie widać żadnego obrazu.

- Urządzenie jest podłączone do urządzenia wyjściowego niezgodnego ze standardem HDCP (High-bandwidth Digital Content Protection) (HDMI nie świeci się na panelu przednim) (str. 17).

Ciemny obszar obrazu jest zbyt ciemny bądź jasny obszar jest zbyt jasny lub nienaturalny.

- Ustawić pozycję [Tryb jakości obrazu] na [Stand.] (domyślnie) (str. 34).

Pojawiają się zakłócenia obrazu.

- Wyczyścić płytę.
- Jeśli obraz jest przesyłany z zestawu do telewizora za pośrednictwem magnetowidu, sygnał zabezpieczający kopiowanie stosowany w niektórych programach BD/DVD może mieć wpływ na jakość obrazu. Jeśli po podłączeniu urządzenia bezpośrednio do telewizora nadal występują problemy, spróbuj podłączyć je do innych gniazd wejściowych.

Obraz nie jest wyświetlany na całym ekranie telewizora.

- Sprawdzić ustawienia [Rodzaj TV] w [Nastawieniach wideo] (str. 46).
- Proporcje obrazu są zapisane na stałe na płycie DVD.

Na ekranie telewizora występują zniekształcenia kolorów.

- W przypadku korzystania z telewizora lub projektora kineskopowego umieść głośniki w odległości co najmniej 0,3 m od niego.
- Jeśli zniekształcenia kolorów będą się utrzymywać, wyłącz telewizor i włącz go ponownie po 15–30 minutach.
- Upewnij się, że w pobliżu głośników nie ma przedmiotów wytwarzających pole magnetyczne (takich jak magnetyczny zamek stolika telewizyjnego, urządzenie medyczne, zabawka itp.).

Dźwięk**Brak dźwięku.**

- Przewód głośnikowy nie jest prawidłowo podłączony.
- Sprawdzić ustawienia głośników (str. 40).

Brak dźwięku z telewizora za pośrednictwem gniazda HDMI (OUT) w przypadku korzystania z funkcji Zwrotny Kanał Audio.

- Ustawić pozycję [Sterowanie przez HDMI] w opcji [Nastawienia HDMI] menu [Ustawienia systemu] na [Włącz] (str. 49). Ustawić również pozycję [Zwrotny Kanał Audio] w opcji [Nastawienia HDMI] w [Nastawieniach systemu] na pozycję [Auto] (str. 50).
- Upewnij się, że telewizor jest zgodny z funkcją Zwrotny Kanał Audio.
- Upewnij się, że kabel HDMI jest podłączony do gniazda w telewizorze, który jest zgodny z funkcją Zwrotny Kanał Audio.

System nie odtwarza prawidłowo dźwięku programów telewizyjnych po podłączeniu do przystawki cyfrowej.

- Ustaw pozycję [Zwrotny kanał Audio] w opcji [Nastawienia HDMI] menu [Nastawienia systemu] na [Wyłącz] (str. 50).
- Sprawdzić połączenia (str. 18).

Słychać głośny dźwięk lub szum.

- Odsunąć urządzenie audio od telewizora.
- Wyczyścić płytę.



Podczas odtwarzania płyty CD dźwięk jest pozbawiony efektu stereofonicznego.

- Wybrać dźwięk stereo, naciskając przycisk AUDIO (str. 36).

Występuje zakłócenie dźwięku z podłączonego urządzenia.

- Zmniejszyć poziom sygnału wejściowego z podłączonego urządzenia, ustawiając [Tłumienie - AUDIO] (str. 47).

Słychać nagłą głośną muzykę.

- Wbudowana demonstracja dźwiękowa jest aktywna. Nacisnąć  – aby zmniejszyć głośność lub Nacisnąć  aby zatrzymać demonstrację.

Tuner

Nie można dostroić stacji radiowych.

- Sprawdzić, czy antena jest podłączona prawidłowo. Ustawić antenę.
- Sygnał stacji jest zbyt słaby (podczas dostrajania za pomocą funkcji automatycznego strojenia). Skorzystaj z funkcji strojenia ręcznego.

Odtwarzanie

Nie można odtworzyć płyty.

- Kod regionu zapisany na płycie BD/DVD nie jest odpowiedni dla danego zestawu.
- W urządzeniu skropliła się para wodna, co może powodować uszkodzenie soczewek. Wyjmij płytę i pozostaw urządzenie włączone przez mniej więcej pół godziny.
- Zestaw nie może odtworzyć nagranej płyty, która nie została poprawnie sfinalizowana (str. 61).

Nazwy plików nie są wyświetlane poprawnie.

- Zestaw może wyświetlać znaki tylko w formatach zgodnych ze standardem ISO 8859-1. Inne formaty znaków mogą być wyświetlane w odmienny sposób.
- Znaki mogą być wyświetlane w odmienny sposób w zależności od oprogramowania użytego do nagrywania.

Płyta nie jest odtwarzana od początku.

- Wybrano funkcję wznawiania odtwarzania. Nacisnąć **OPTIONS** i wybrać [Odtwórz od początku], następnie nacisnąć przycisk .

Odtwarzanie nie jest wznawiane od punktu zatrzymania podczas ostatniego odtwarzania.

- Punkt wznawiania może zostać usunięty z pamięci w przypadku
 - otwarcia tacy na płycie.
 - odłączenia urządzenia USB.
 - odtworzenia innych materiałów.
 - wyłączenia urządzenia.

Nie można zmienić języka ścieżki dźwiękowej/napisów dialogowych bądź ujęcia.

- Spróbuj skorzystać z menu płyty BD lub DVD.
- Na odtwarzanej płycie BD lub DVD nie zostały zapisane sceny z różnymi ujęciami bądź ścieżki/napisy dialogowe w wielu językach.

Nie można odtworzyć dodatkowej zawartości lub innych danych na płycie BD-ROM.

- Wykonaj poniższą procedurę:
 - ① Wyjąć płytę.
 - ② Wyłączyć system.
 - ③ Wyjąć i na nowo podłączyć urządzenie USB (str. 26).
 - ④ Włączyć system.
 - ⑤ Włożyć BD-ROM wraz z BONUSVIEW/BD-LIVE.

Urządzenie USB

Urządzenie USB nie zostało rozpoznane.

- Wykonać poniższą procedurę:
 - ① Wyłączyć system.
 - ② Wyjąć i na nowo podłączyć urządzenie USB.
 - ③ Włączyć system.

- Upewnić się, że urządzenie USB jest prawidłowo podłączone  do portu (USB).
- Sprawdzić, czy urządzenie USB lub kabel nie są uszkodzone.
- Sprawdzić, czy urządzenie USB jest włączone.
- Jeśli urządzenie USB jest podłączone za pośrednictwem koncentratora USB, odłączyć go i podłączyć urządzenie USB bezpośrednio do zestawu.

BRAVIA Internet Video

Jakość obrazu/dźwięku jest niska/niektóre programy wyświetlane są z utratą szczegółów, zwłaszcza w dynamicznych lub ciemnych scenach.

- Jakość obrazu/dźwięku może być niska w zależności od dostawcy treści internetowych.
- Poprawę jakości obrazu i dźwięku może zapewnić poprzez zmianę szybkości łącza. Sony zaleca szybkość połączenia co najmniej 2,5 Mbps dla standardowej rozdzielczości wideo i 10 Mbps dla wysokiej rozdzielczości wideo.
- Nie wszystkie programy wideo zawierają dźwięk.

Obraz jest mały.

- Nacisnąć  aby powiększyć obraz.

„BRAVIA” Sync ([Sterowanie przez HDMI])

Funkcja [Sterowanie przez HDMI] nie działa („BRAVIA” Sync).

- Opcja [Sterowanie przez HDMI] jest ustawiona na [Włącz] (str. 49).
- W przypadku zmiany połączenia HDMI należy wyłączyć system i ponownie włączyć.

- W przypadku awarii zasilania ustawić pozycję [Sterowanie przez HDMI] na [Wyłącz], a następnie ustawić pozycję [Sterowanie przez HDMI] na [Włącz] (str. 49).
- Sprawdzić informacje i odnieść się do instrukcji obsługi dostarczonej wraz ze sprzętem.
 - Podłączony sprzęt jest zgodny z funkcją [Sterowanie przez HDMI].
 - Ustawienie dla podłączonego sprzętu dla funkcji [Sterowanie przez HDMI] jest prawidłowe.

Połączenie sieciowe

Zestaw nie może nawiązać połączenia z siecią.

- Sprawdzić połączenie sieciowe (str. 19) i ustawienia sieciowe (str. 50).

Połączenie bezprzewodowej sieci LAN

Komputer nie może nawiązać połączenia z Internetem po wykonaniu funkcji [Wi-Fi Protected Setup (WPS)].

- Ustawienia sieci bezprzewodowej routera mogą ulec automatycznie zmianie, jeżeli funkcja Wi-Fi Protected Setup zostanie użyta przed dostosowaniem ustawień routera. W takim przypadku należy odpowiednio zmienić ustawienia sieci bezprzewodowej w komputerze.

System nie może połączyć się z siecią lub połączenie z siecią jest niestabilne.

- Sprawdzić, czy router bezprzewodowej sieci LAN jest włączony.
- Sprawdzić połączenie sieciowe (str. 19) i ustawienia sieciowe (str. 50).

- W zależności od środowiska pracy, w tym faktury ściany, warunków odbioru fal radiowych lub przeszkody między systemem a routerem bezprzewodowej sieci LAN, zasięg łączności może się zmniejszyć. Ustawić urządzenie i bezprzewodowy router LAN bliżej siebie.
- Urządzenia, które wykorzystują pasmo częstotliwości 2,4 GHz, takie jak kuchenka mikrofalowa, *Bluetooth* lub cyfrowe urządzenie bezprzewodowe, mogą zakłócić komunikację. Odsunąć zestaw od tych urządzeń lub je wyłączyć.
- Bezprzewodowe połączenie sieci LAN może nie być stabilne w zależności od środowiska pracy, zwłaszcza podczas korzystania z funkcji systemu *Bluetooth*. W tym przypadku należy dostosować środowisko użytkownika sprzętu.

Bezprzewodowy router nie jest pokazany na liście bezprzewodowych sieci.

- Nacisnąć przycisk RETURN, aby powrócić do poprzedniego ekranu i skorzystać z opcji [Konfiguracja bezprzew. (wbud.)] ponownie. Jeśli nadal nie można wykryć routera bezprzewodowego, wybrać [Dodaj nowy adres.] z listy sieci, a następnie wybrać opcję [Ręczna rejestracja], aby wprowadzić nazwę sieci (SSID) ręcznie.

Urządzenie *Bluetooth*

Nie można przeprowadzić parowania urządzeń.

- Przenieść urządzenie *Bluetooth* bliżej zestawu.
- Parowanie może być niemożliwe, jeśli inne urządzenia *Bluetooth* są blisko zestawu. W takim przypadku należy wyłączyć inne urządzenia *Bluetooth*.

- Usunąć system z urządzenia *Bluetooth* i ponownie przeprowadzić parowanie (str. 27).

Nie można wykonać parowania.

- Informacje rejestracyjne związane z parowaniem zostały skasowane. Ponownie przeprowadzić operację związaną z parowaniem (str. 27).

Brak dźwięku.

- Upewnić się, że system nie jest zbyt daleko od urządzenia *Bluetooth* lub że system nie odbiera zakłóceń z sieci Wi-Fi, innych urządzeń bezprzewodowych 2,4 GHz lub kuchenek mikrofalowych.
- Sprawdzić, czy połączenie *Bluetooth* jest prawidłowe pomiędzy systemem a urządzeniem *Bluetooth*.
- Sparować system i urządzenie *Bluetooth* ponownie.
- Zachować system z dala od przedmiotów metalowych lub powierzchni.
- Upewnić się, że funkcja „BT” została wybrana.
- Ustawić najpierw głośność urządzenia *Bluetooth*, jeśli poziom głośności jest wciąż zbyt niski, ustawić poziom głośności w zestawie.

Dźwięk przeskakuje lub zmienia się, lub nastąpiła utrata połączenia.

- Urządzenie oraz *Bluetooth* znajdują się zbyt daleko od siebie.
- Jeśli istnieją przeszkody pomiędzy urządzeniem a *Bluetooth*, należy usunąć lub ominąć te przeszkody.
- Jeżeli obecny jest sprzęt wytwarzający promieniowanie elektromagnetyczne, na przykład bezprzewodowa sieć LAN, inne urządzenie *Bluetooth* lub kuchenka mikrofalowa, należy go odsunąć.

Płyty do odtwarzania

Płyta Blu-ray	BD-ROM ¹⁾ BD-R/BD-RE ²⁾
DVD³⁾	DVD-ROM DVD-R/DVD-RW DVD+R/DVD+RW
CD³⁾	CD-DA (Muz. CD) CD-ROM CD-R/CD-RW

¹⁾ Ponieważ specyfikacje techniczne płyt Blu-ray są nowe i ulegają zmianom, niektórych płyt nie można odtworzyć w zależności od ich rodzaju i wersji. Ponadto wyjście dźwięku różni się w zależności od źródła, gniazda wyjściowego i wybranych ustawień audio.

²⁾ Płyty BD-RE: wersja 2.1

Płyty BD-R: wersja 1.1, 1.2, 1.3, w tym typ pigmentu organicznego BD-R (typ LTH)
Płyt BD-R nagranych na komputerze nie można odtwarzać, jeśli można rejestrować napisy.

³⁾ Odtwarzanie nieprawidłowo sfinalizowanej płyty CD lub DVD jest niemożliwe. Szczegółowe informacje znajdują się w instrukcji obsługi nagrywarki.

Następujących płyt nie można odtwarzać

- Płyty BD z kasetą,
- Płyty BDXL,
- Płyty DVD-RAM,
- Płyty HD DVD,
- Płyty DVD Audio,
- Płyty PHOTO CD,
- Dodatkowe ścieżki z danymi na płytach CD-Extra,
- Płyty Super VCD,
- Strona z materiałami audio na płytach typu DualDisc.

Uwagi na temat płyt

Ten produkt jest przeznaczony do odtwarzania płyt zgodnych ze standardem Compact Disc (CD).

Płyty typu DualDisc i niektóre płyty z muzyką zabezpieczoną przy użyciu technologii ochrony praw autorskich nie są zgodne z standardem Compact Disc (CD). Dlatego mogą być także niezgodne z tym produktem.

Uwaga dotycząca odtwarzania płyt BD/DVD

Niektóre operacje związane z odtwarzaniem płyt BD/DVD mogą być celowo ustawione przez producentów oprogramowania. Ponieważ niniejszy system odtwarza płyty BD/DVD zgodnie z ich zawartością i zamysłem producentów, pewne funkcje odtwarzania mogą być niedostępne.

Uwaga dotycząca dwuwarstwowych płyt BD/DVD

Może nastąpić chwilowe przerwanie odtwarzania obrazu i dźwięku podczas zmiany warstw odtwarzania.

Kod regionu (wyłącznie BD-ROM/ DVD VIDEO)

System posiada kod regionu wydrukowany na spodzie urządzenia i odtwarza tylko płyty BD-ROM/DVD VIDEO (tylko odtwarzanie) oznaczone identycznym kodem regionu lub .

Typy plików do odtwarzania

Wideo

Sterownik wideo	Pojemnik	Rozszerzenie
MPEG-1 Video ^{*1}	PS	.mpg, .mpeg
MPEG-2 Video ^{*2}	PS ^{*3}	.mpg, .mpeg
	TS ^{*4}	.m2ts, .mts
Xvid	AVI	.avi
	MKV	.mkv
MPEG4/AVC ^{*5}	MKV ^{*1}	.mkv
	MP4 ^{*1}	.mp4, .m4v
	TS ^{*1}	.m2ts, .mts
	Quick Time ^{*6}	.mov
	3gpp/ 3gpp2 ^{*6}	.3gp, .3g2, .3gpp, .3gp2
VC1 ^{*1}	TS	.m2ts, .mts
WMV9 ^{*1}	ASF	.wmv, .asf
Motion JPEG ^{*6}	Quick Time	.mov
	AVI	.avi

Format wideo	Pojemnik	Rozszerzenie
AVCHD ^{*1*7}	AVCHD Format Folder ^{*8}	

Muzyka

Sterownik do wideo	Rozszerzenie
MP3 (MPEG-1 warstwa audio III)	.mp3, .mka ^{*6}
AAC ^{*1}	.m4a, .aac ^{*6} , .mka ^{*6}
Standard WMA9 ^{*1}	.wma
LPCM	.wav, .mka ^{*6}
FLAC ^{*6}	.flac, .fla
AC3 ^{*6}	.ac3, .mka

Zdjęcie

Format zdjęcia	Rozszerzenie
JPEG	.jpeg, .jpg, .jpe
PNG	.png ^{*9}
GIF	.gif ^{*9}
MPO	.mpo ^{*6*10}

^{*1} System może nie odtwarzać niniejszego formatu plików na serwerze DLNA.

^{*2} System może odtwarzać tylko standard wideo HD na serwerze DLNA.

^{*3} System nie odtwarza plików w formacie DTS na serwerze DLNA.

^{*4} System może odtwarzać tylko pliki w formacie Dolby Digital na serwerze DLNA.

^{*5} System może obsługiwać opcję AVC do Poziomu 4,1.

^{*6} System nie odtwarza niniejszego formatu plików na serwerze DLNA.

^{*7} System może odtwarzać AVCHD Ver.2.0 format (AVCHD 3D/Progressive).

^{*8} System odtwarza pliki w formacie AVCHD, które są nagrane na cyfrowej kamerze wideo itp.

Dysk w formacie AVCHD nie będzie się odtwarzał, jeśli nie został prawidłowo sfinalizowany.

^{*9} System nie odtwarza animowanych plików PNG i GIF.

^{*10} W przypadku plików MPO innych niż 3D wyświetlany jest główny lub pierwszy obraz.

Uwaga

- Niektórych plików nie można odtworzyć w zależności od formatu oraz kodowania pliku, stanu nagrania lub stanu serwera DLNA.
- Niektóre pliki edytowane na komputerze PC mogą być nieodtworzone.
- Niektóre pliki mogą nie wykonywać funkcji przewijania do przodu lub do tyłu.
- System nie odtwarza sterowników, takich jak DRM i Lossless.
- System może rozpoznać następujące pliki lub foldery w BD, DVD, CD oraz urządzenia USB:
 - do folderów w 9 warstwie (w tym folder główny)
 - do 500 plików/folderów w pojedynczej warstwie
- System może rozpoznać następujące pliki lub foldery zachowane w serwerze DLNA:
 - foldery do 19 warstwy;
 - do 999 plików/folderów w pojedynczej warstwie.
- System może obsługiwać opcję częstotliwości wyświetlania klatek:
 - do 60 klatek na sekundę wyłącznie dla AVCHD.
 - do 30 klatek na sekundę dla innych sterowników.
- System może obsługiwać szybkość transmisji wideo do 40 Mbps.
- System może obsługiwać rozdzielczość obrazu do 1920 x 1080 p.
- Niektóre urządzenia USB mogą nie współpracować z tym systemem.
- System może rozpoznać urządzenia do przechowywania pamięci masowej (MSC) urządzenia (takie jak pamięć flash lub dysk twardy), urządzenia do przechwytywania nieruchomych obrazów (SICDs) i klawiatury 101-klawiszowe.
- System może płynnie nie odtwarzać plików wideo o dużej szybkości transmisji z płyt DATA CD. Zalecane jest odtwarzanie plików wideo o dużej szybkości transmisji z płyty DATA DVD lub DATA BD.

Obsługiwane formaty audio

Poniżej przedstawiono formaty audio obsługiwane przez ten zestaw.

Format	Funkcja	
	„BD/DVD”	„TV” (DIGITAL IN)
LPCM 2ch	○	○
LPCM 5.1ch, LPCM 7.1ch	○	–
Dolby Digital	○	○
Dolby TrueHD, Dolby Digital Plus	○	–
DTS	○	○
DTS-ES Discrete 6.1, DTS-ES Matrix 6.1	○*	○*
DTS96/24	○	○*
DTS-HD High Resolution Audio	○	–
DTS-HD Master Audio	○	–

○: Obsługiwany format.

–: Nieobsługiwany format.

* Dekodowany jako DTS.

Uwaga

Dla formatu LPCM 2ch obsługiwana częstotliwość próbkowania sygnału cyfrowego wynosi do 48 kHz w przypadku korzystania z funkcji „TV”.

Dane techniczne

Sekcja wzmacniacza

MOC WYJŚCIOWA (znamionowa)

Przedni lewy/Przedni prawy:
40 W + 40 W (przy 3 omach, 1 kHz,
1% THD)

MOC WYJŚCIOWA (referencyjna)

Przedni lewy/Przedni prawy:
40 W (na kanał przy 3 omach, 1 kHz)

Subwoofer:

70 W (przy 6 omach, 80 Hz)

Wejścia (analogowe)

AUDIO IN

Wrażliwość: 2 V/700 mV

Wejścia (cyfrowe)

TV (Zwrotny Kanał Audio/OPTICAL)

Obsługiwane formaty: LPCM 2CH
(do 48 kHz), Dolby Digital, DTS

Sekcja HDMI

Podłączanie

Typ A (19pin)

System BD/DVD/CD

System formatu sygnału

NTSC/PAL

Sekcja USB

⚡ port (USB):

Typ A (do podłączenia pamięci USB,
czytnik kart pamięci, aparat cyfrowy,
kamera cyfrowa i wideo)

Sekcja LAN

Terminal LAN (100)

Terminal 100BASE-TX

Sekcja bezprzewodowa sieci LAN

Zgodność z normami

IEEE 802.11 b/g/n

Częstotliwość i kanał

Pasma 2,4 GHz: kanały 1–13

Sekcja Bluetooth.

System komunikacyjny

Bluetooth Specyfikacja wersji 3.0

Wyjście

Bluetooth Specyfikacja Power Class 2

Uruchomienie maksymalnego zasięgu

komunikacyjnego

Linia widzenia ok. 10 m¹⁾

Pasma częstotliwości

Pasma 2,4 GHz

Metoda modulacji

FHSS (metoda rozpraszania widma

w systemach szerokopasmowych)

Kompatybilne profile *Bluetooth* profiles²⁾

A2DP 1.2 (Profil zaawansowanej

dystrybucji audio)

AVRCP 1.3 (Profil zdalnego sterowania

audio/wideo)

Obsługiwane sterowniki³⁾

SBC⁴⁾, AAC

Zakres transmisji (A2DP)

20 Hz – 20,000 Hz (Częstotliwość

próbki 44,1 kHz, 48 kHz)

¹⁾ Rzeczywisty zasięg zależy od takich czynników jak przeszkody między urządzeniami, pola magnetyczne wokół kuchenki mikrofalowej, elektryczność statyczna, telefon bezprzewodowy, czułość odbioru, wydajność anteny, system operacyjny, aplikacja itp.

²⁾ Standardowe profile *Bluetooth* wskazują na cel komunikacji pomiędzy urządzeniami za pośrednictwem opcji *Bluetooth*.

³⁾ Sterownik: Kompresja sygnału audio oraz konwersja formatu

⁴⁾ Subpasmo sterownika

Sekcja tunera FM

System

Wbudowany cyfrowy syntezer PLL

Zakres strojenia

87,5 MHz – 108,0 MHz (krok 50 kHz)

Antena

Antena przewodowa FM

Głośniki

Przód (SS-TSB121)

Wymiary (szerokość/wysokość/głębokość)
(w przybliżeniu)
95 mm × 189 mm × 80 mm

Waga (w przybliżeniu)
0,49 kg (z przewodem głośnikowym)

Subwoofer (SS-WSB121)

Wymiary (szerokość/wysokość/głębokość)
(w przybliżeniu)
177 mm × 280 mm × 245 mm

Waga (w przybliżeniu)
2,7 kg (z przewodem głośnikowym)

Parametry ogólne

Wymagania dot. zasilania
220 V – 240 V AC, 50/60 Hz

Pobór mocy

Włączony: 60 W

Tryb gotowości: 0,3 W (Szczegółowe informacje na temat ustawień, patrz str. 42.)

Wymiary (szerokość/wysokość/głębokość)
(w przybliżeniu)
430 mm × 50,5 mm × 296 mm z częściami wystającymi

Waga (w przybliżeniu)
2,6 kg

Wygląd i dane techniczne mogą ulec zmianie bez uprzedzenia.

- Pobór mocy w trybie gotowości: 0,3 W
- W pełni cyfrowy wzmacniacz zapewnia sprawność energetyczną bloku wzmacniacza ponad 85%, S-Master.

Lista kodów języków

Nazwy języków są zgodne z normą ISO 639: Standard 1988 (E/F).

Kod	Język	Kod	Język	Kod	Język	Kod	Język
1027	Afar	1183	Irish	1347	Maori	1507	Samoan
1028	Abkhazian	1186	Scots Gaelic	1349	Macedonian	1508	Shona
1032	Afrikaans	1194	Galician	1350	Malayalam	1509	Somali
1039	Amharic	1196	Guarani	1352	Mongolian	1511	Albanian
1044	Arabic	1203	Gujarati	1353	Moldavian	1512	Serbian
1045	Assamese	1209	Hausa	1356	Marathi	1513	Siswati
1051	Aymara	1217	Hindi	1357	Malay	1514	Sesotho
1052	Azerbaijani	1226	Croatian	1358	Maltese	1515	Sundanese
1053	Bashkir	1229	Hungarian	1363	Burmese	1516	Swedish
1057	Byelorussian	1233	Armenian	1365	Nauru	1517	Swahili
1059	Bulgarian	1235	Interlingua	1369	Nepali	1521	Tamil
1060	Bihari	1239	Interlingue	1376	Dutch	1525	Telugu
1061	Bislama	1245	Inupiak	1379	Norwegian	1527	Tajik
1066	Bengali;	1248	Indonesian	1393	Occitan	1528	Thai
	Bangla	1253	Icelandic	1403	(Afan)Oromo	1529	Tigrinya
1067	Tibetan	1254	Italian	1408	Oriya	1531	Turkmen
1070	Breton	1257	Hebrew	1417	Punjabi	1532	Tagalog
1079	Catalan	1261	Japanese	1428	Polish	1534	Setswana
1093	Corsican	1269	Yiddish	1435	Pashto;	1535	Tonga
1097	Czech	1283	Javanese		Pushto	1538	Turkish
1103	Welsh	1287	Georgian	1436	Portuguese	1539	Tsonga
1105	Danish	1297	Kazakh	1463	Quechua	1540	Tatar
1109	German	1298	Greenlandic	1481	Rhaeto-	1543	Twi
1130	Bhutani	1299	Cambodian		Romance	1557	Ukrainian
1142	Greek	1300	Kannada	1482	Kirundi	1564	Urdu
1144	English	1301	Korean	1483	Romanian	1572	Uzbek
1145	Esperanto	1305	Kashmiri	1489	Russian	1581	Vietnamese
1149	Spanish	1307	Kurdish	1491	Kinyarwanda	1587	Volapük
1150	Estonian	1311	Kirghiz	1495	Sanskrit	1613	Wolof
1151	Basque	1313	Latin	1498	Sindhi	1632	Xhosa
1157	Persian	1326	Lingala	1501	Sangho	1665	Yoruba
1165	Finnish	1327	Laothian	1502	Serbo-Croatian	1684	Chinese
1166	Fiji	1332	Lithuanian	1503	Singhalese	1697	Zulu
1171	Faroese	1334	Latvian;	1505	Slovak		
1174	French		Lettish	1506	Slovenian		
1181	Frisian	1345	Malagasy			1703	Nie określono

Lista kodów kontroli rodzicielskiej/obszarów

Kod	Obszar	Kod	Obszar	Kod	Obszar	Kod	Obszar
2044	Argentyna	2174	Francja	2363	Malezja	2499	Szwecja
2047	Australia	2200	Grecja	2362	Meksyk	2528	Tajlandia
2046	Austria	2149	Hiszpania	2109	Niemcy	2543	Tajwan
2057	Belgia	2376	Holandia	2379	Norwegia	2184	United Zjednoczone Królestwo Wielkiej Brytanii
2070	Brazylia	2219	Hongkong	2390	Nowa Zelandia	2254	Włochy
2090	Chile	2248	Indie	2427	Pakistan		
2092	Chiny	2238	Indonezja	2428	Polska		
2093	Kolumbia	2239	Irlandia	2436	Portugalia		
2115	Dania	2276	Japonia	2489	Rosja		
2165	Finlandia	2304	Korea	2501	Singapur		
2424	Filipiny	2333	Luksemburg	2086	Szwajcaria		

Indeks

Cyfry

3D 25

A

A/V SYNC 36

Aktualizacja 45

Aktualizacja sieciowa 45

Audio DRC 47

Audio Return Channel 50

Automatyczne wyświetlanie 50

Automatyczny tryb gotowości 50

B

BD-LIVE 24

Blokada rodzicielska 42

Bluetooth 26

BONUSVIEW 24

BRAVIA Sync 39

C

CD 61

D

Diagnostyka łączności sieciowej 51

DLNA 31, 51

Dolby Digital 36

DTS 36

DVD 61

DVD Kontrola Rodziców 49

Dźwięk próbny 41

Dźwięk wielościeżkowy 37

E

Efekt dźwiękowy 48

F

Format ekranu 46

Format obrazu DVD 46

G

Główne oświetlenie zestawu 49

H

Hasło 49

HDMI

YCbCr/RGB (HDMI) 47

I

Informacje dotyczące licencji
oprogramowania 50

Informacje o odtwarzaniu 25

Informacje o systemie 50

Inicjalizuj informacje osobiste 51

Internet. wideo - kontrola rodz. 49

Internet. wideo bez klasyfikacji 49

J

Język audio 48

Język menu płyt BD/DVD 48

Język napisów 49

Język OSD 49

K

Kod regionalny kontroli rodziców 49

Kod regionu 61

L

Lista kodów języków 66

Ł

- Łatwa konfiguracja 21
- Łatwe ustawienia sieciowe 51

N

- Nastawienia audio 47
- Nastawienia dla Internetu 50
- Nastawienia głośników 40
 - Poziom 41
- Nastawienia Gracenote 50
- Nastawienia kontroli rodziców 49
- Nastawienia sieciowe 50
- Nastawienia wideo 46
- Nastawienie BD Audio MIX 47
- Nastawienie rozmiaru ekranu
 - TV dla 3D 46
- Nastawienie wyjściowe 3D 46
- NFC 28

P

- PARTY - Uruchomienie automatyczne 51
- Pilot 12
- Płyty BD - Kontrola Rodziców 49
- Płyty do odtwarzania 61
- Pokaz slajdów 35
- Połączenie Internetowe BD 49
- Przedni panel 10

R

- RDS 39
- Renderer - kontrola dostępu 51
- Resetowanie 51
- Rodzaj TV 46

S

- SLEEP 41
- Sterowanie przez HDMI 39, 49

T

- Tłumienie — AUDIO 47
- Treść internetowa 30
- Tryb FM 37
- Tryb konwersji kinowej 46
- Tryb pauzy 47
- Tryb szybkiego startu 50
- Tylny panel 11

U

- USB 26
- Ustawienia funkcji Renderer 51
- Ustawienia głośników 48
 - Odległość 40
- Ustawienia oglądania płyt BD/DVD 48
- Ustawienia serwera połączenia 51

W

- Warstwa odtw. płyty hybrid. BD 49
- WEP 20
- WPA2-PSK (AES) 20
- WPA2-PSK (TKIP) 20
- WPA-PSK (AES) 20
- WPA-PSK (TKIP) 20
- Wygaszacz ekranu 50
- Wyjście audio 48
- Wyjście BD-ROM 24p 47
- Wyjście DVD-ROM 24p 47
- Wyjście HDMI w Deep Colour 47
- Wyświetlacz na przednim panelu 11

Z

- Zarejestrowane piloty zdalnego sterowania 51
- Zdalne uruchamianie 51
- Zresetuj do nastawień fabrycznych 51

Oprogramowanie niniejszego systemu może być w przyszłości zaktualizowane.
Szczegółowe informacje o dostępnych aktualizacjach można znaleźć pod następującym adresem URL.

<http://support.sony-europe.com/>

HDMI

**Blu-ray
3D**TM

 **gracenote.**

 **DLNA**
CERTIFIEDTM

Blu-ray DiscTM

JavaTM
POWERED

<http://www.sony.net/>