

## FM/MW/LW Compact Disc Player

Betjeningsvejledning	DA
Käyttöohjeet	FI
Brukerveiledning	NO
Bruksanvisning	SV

**For opplysninger om tilslutning/montering, se side 15.**  
**Tietoa liitännästä ja asennuksesta: katso side 15.**  
**Du finner informasjon om tilkobling/installasjon se side 15.**  
**Information om anslutning/installation finns se side 15.**

For at annullere demonstrations (DEMO) -displayet, se side 9.  
Esittelytilan (DEMO) peruuttaminen: katso side 9.  
Du finner informasjon om hvordan du slår av demonstrasjonsskjermen (DEMO), se side 9.  
Anvisningar om hur man avbryter demonstrationsvisningen (DEMO) finns se side 9.



Af sikkerhedshensyn skal enheden installeres i bilens instrumentbræt, da enhedens bagside bliver varm, når den er i brug.  
For nærmere oplysninger, se "Tilslutning/ Montering" (side 15).

Fremstillet i Thailand

Egenskaber for laserdiode

- Emissionsvarighed: Kontinuerlig
  - Laserudgang: Mindre end 53,3  $\mu$ W
- (Denne udgang er værdien målt ved en afstand på 200 mm fra objektivlinsens overflade på den optiske pickup-blok med 7 mm åbning.)

Navnepladen med oplysninger om driftsspænding o.lign. findes på undersiden af kabinettet.

**Bemærkning til kunder: følgende information gælder kun for udstyr solgt i lande, hvor EU-direktiver er gældende**

Producent: Sony Corporation, 1-7-1 Konan Minato-ku Tokyo, 108-0075 Japan  
For produktoverensstemmelse i EU: Sony Deutschland GmbH, Hedelfinger Strasse 61, 70327 Stuttgart, Tyskland

**Advarsel hvis tændingen på din bil ikke har en ACC-position (tilbehør)**

Sørg for at indstille AUTO OFF-funktionen (side 9). Enheden slukkes helt og automatisk efter den indstillede tid, når enheden er slået fra. Det forhindrer, at batteriet tømmes. Hvis du ikke indstiller AUTO OFF-funktionen, skal du trykke på OFF og holde, indtil visningen forsvinder, hver gang du slår tændingen fra.

---

# Indholdsfortegnelse

Oversigt over dele og knapper .....	4
-------------------------------------	---

---

## Klargøring

Tage frontpanelet af .....	5
Indstilling af uret .....	5
Tilslutning af en iPod/USB-enhed .....	5
Tilslutning af en anden bærbar lydenhed .....	5

---

## Lytte til radioen

Lytte til radioen .....	6
Brug af Radio Data System (RDS) .....	6

---

## Afspilning

Afspilning af en disk .....	7
Afspilning af en iPod/USB-enhed .....	7
Søge efter og afspille spor .....	8

---

## Indstillinger

Annullere DEMO-indstillingen .....	9
Grundlæggende indstilling .....	9
Generel opsætning (GENERAL) .....	9
Opsætning af lyd (SOUND) .....	9
Opsætning af display (DISPLAY) .....	10

---

## Yderligere oplysninger

Forholdsregler .....	10
Vedligeholdelse .....	11
Tekniske data .....	11
Fejlfinding .....	12

---

## Tilslutning/Montering

Forholdsregler .....	15
Liste over dele til montering .....	15
Tilslutning .....	16
Montering .....	18

# Oversigt over dele og knapper

## Hovedenhed

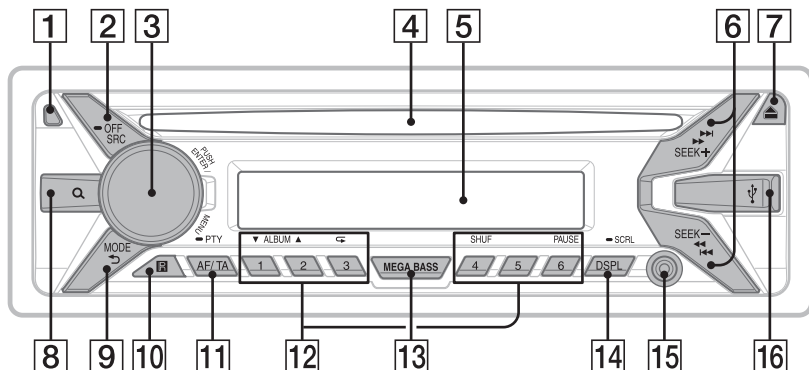

- 1 Frontpanel-udløserknop**
- 2 SRC (kilde)**  
Slå strømmen til.  
Skift kilde.  
● **OFF**  
Tryk og hold i ét sekund for at slå strømmen fra.  
Tryk og hold i mindst to sekunder for at slå strømmen fra og slukke displayet.
- 3 Kontrolknop**  
Drej for at justere lydstyrken.  
**PUSH ENTER**  
Indtast det valgte punkt.  
**MENU**  
Åbn menuen Opsætning.
- 4 Disk-åbning**
- 5 Displayvindue**
- 6 SEEK +/-**  
Stil ind på radiostationer automatisk. Tryk og hold for at stille ind manuelt.  
**◀◀/▶▶ (forrige/næste),**  
**◀◀/▶▶ (spole tilbage/frem)**
- 7 ▲ (skubbe disk ud)**
- 8 Q (blad) (side 8)**  
Aktiver bladreindstilling under afspilning.
- 9 ↶ (tilbage)**  
Vend tilbage til det forrige display.  
**MODE (side 6, 8)**
- 10 Modtager til fjernbetjeningen**
- 11 AF (alternative frekvenser)/TA (trafikmelding)**  
Indstil AF og TA.  
● **PTY (programtype)**  
Tryk og hold for at vælge PTY i RDS.
- 12 Talknapper (1 til 6)**  
Modtag gemte radiostationer. Tryk og hold for at gemme stationer.  
**ALBUM ▼/▲**  
Spring et album over på lydenheden. Tryk og hold for at springe album over uafbrudt.  
**↶ (gentag)**  
**SHUF (blandet)**  
**PAUSE**
- 13 MEGA BASS**  
Tryk for at slå MEGA BASS-funktionen til/fra.
- 14 DSPL (display)**  
Tryk for at skifte punkter på displayet.  
● **SCRL**  
Tryk og hold for at rulle et displayelement.
- 15 AUX-indgangstik (ekstra lydenhed)**
- 16 USB-port**

## Klargøring

### Tage frontpanelet af

Du kan tage enhedens frontpanel af for at forhindre tyveri.

- 1 Tryk på OFF ① og hold, indtil enheden slukkes, tryk på frontpanel-udløserknappen ②, og træk derefter panelet udad for at tage det af.

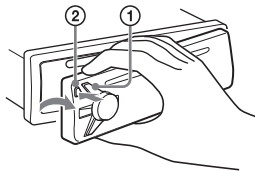

### Advarselsalarm

Hvis du drejer tændingskontakten til OFF-positionen uden at fjerne frontpanelet, bipper advarselsalarmen i nogle sekunder. Alarmen bipper kun, hvis den indbyggede forstærker bruges.

### Sætte frontpanelet på

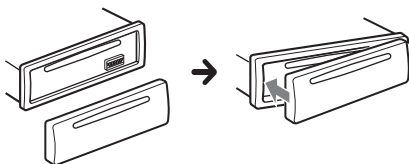

### Indstilling af uret

- 1 Tryk på MENU, drej kontrolknappen for at vælge [GENERAL], og tryk derefter på den.
- 2 Drej kontrolknappen for at vælge [CLOCK-ADJ], og tryk derefter på den. Time-indikationen blinker.
- 3 Drej kontrolknappen for at indstille time og minut.  
For at flytte den digitale indikation skal du trykke på SEEK +/-.
- 4 Efter indstilling af minuttet skal du trykke på MENU.  
Opsætning er afsluttet, og uret går i gang.

### Til at vise uret

Tryk på DSPL.

### Tilslutning af en iPod/USB-enhed

- 1 Skru ned for lydstyrken på enheden.
- 2 Tilslut iPod'en/USB-enheden til enheden.  
For at tilslutte en iPod/iPhone skal du bruge et USB-kabel til iPod (medfølger ikke).

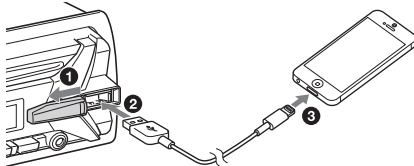

### Tilslutning af en anden bærbar lydenhed

- 1 Slå den bærbare lydenhed fra.
- 2 Skru ned for lydstyrken på enheden.
- 3 Forbind den bærbare lydenhed til AUX-indgangsstikket (stereo-ministik) på enheden med et tilslutningskabel (medfølger ikke)\*.

\* Sørg for at bruge en lige stiktype.

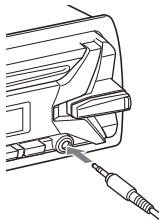

- 4 Tryk på SRC for at vælge [AUX].

### Sådan tilpasses lydstyrkeniveauet på den tilsluttede enhed til andre kilder

Start afspilning på den bærbare lydenhed ved en moderat lydstyrke, og indstil din sædvanlige lydstyrke på enheden.

Tryk på MENU, og vælg derefter [SOUND] → [AUX VOL] (side 9).

## Lytte til radioen

### Lytte til radioen

For at lytte til radioen skal du trykke på SRC for at vælge [TUNER].

### Gemme automatisk (BTM)

- 1 Tryk på MODE for at skifte båndet (FM1, FM2, FM3, MW eller LW).
- 2 Tryk på MENU, drej kontrolknappen for at vælge [GENERAL], og tryk derefter på den.
- 3 Drej kontrolknappen for at vælge [BTM], og tryk derefter på den.  
Enheden gemmer stationer på talknapperne i rækkefølge efter frekvens.

### Stille ind

- 1 Tryk på MODE for at skifte båndet (FM1, FM2, FM3, MW eller LW).
- 2 Udfør tuning.  
Sådan stilles ind manuelt  
Tryk på SEEK +/- og hold for at finde den omtrentlige frekvens, og tryk derefter gentagne gange på SEEK +/- for at finjustere til den ønskede frekvens.  
Sådan stilles automatisk ind  
Tryk på SEEK +/-.  
Søgningen standser, når enheden modtager en station.

### Gemme manuelt

- 1 Mens den station, du vil gemme, modtages, skal du trykke på en talknap (1 til 6) og holde, indtil [MEM] vises.

### Modtage de gemte stationer

- 1 Vælg båndet, og tryk derefter på en talknap (1 til 6).

## Brug af Radio Data System (RDS)

### Indstilling af alternative frekvenser (AF) og trafikmelding (TA)

AF genindstiller løbende på stationen med det stærkeste signal i et netværk. TA giver aktuelle trafikmeldinger eller trafikprogrammer (TP), hvis de modtages.

- 1 Tryk på AF/TA for at vælge [AF-ON], [TA-ON], [AF/TA-ON] eller [AF/TA-OFF].

### Sådan gemmes RDS-stationer med AF- og TA-indstillingen

Du kan forudindstille RDS-stationer sammen med en AF/TA-indstilling. Indstil AF/TA, og gem derefter stationen med BTM eller manuelt. Hvis du forudindstiller manuelt, kan du også forudindstille andre stationer end RDS-stationer.

### Sådan modtages nødmeldinger

Når AF eller TA er slået til, afbryder nødmeldinger automatisk den aktuelt valgte kilde.

### Sådan justeres lydstyrkeniveauet under en trafikmelding

Niveauet bliver gemt i hukommelsen til efterfølgende trafikmeldinger, uafhængigt af det almindelige lydstyrkeniveau.

### Sådan holdes radioen indstillet på det samme regionalprogram (REGIONAL)

Når AF- og REGIONAL-funktionerne er slået til, vil du ikke blive skiftet til en anden regional station med en stærkere frekvens. Hvis du forlader dette regionale programs modtage område, skal du indstille [REG -OFF] i [GENERAL] under FM-modtagelse (side 9). Denne funktion virker ikke i Det Forenede Kongerige og visse andre områder.

### Local Link-funktion (Kun Det Forenede Kongerige)

Med denne funktion kan du vælge andre lokale stationer i området, selvom de ikke er lagret på talknapperne.

Under FM-modtagelse skal du trykke på en talknap (1 til 6), hvor der er gemt en lokal station. Tryk på en talknap for en lokal station igen inden for fem sekunder. Gentag denne procedure, indtil den lokale station modtages.

### Vælg programtyper (PTY)

- 1 Tryk på PTY og hold under FM-modtagelse.
- 2 Drej kontrolknappen, indtil den ønskede programtype vises, og tryk derefter på den.  
Enheden begynder at søge efter en station, der udsender den valgte programtype.

## Programtyper

**NEWS** (Nyheder), **AFFAIRS** (Aktuelt), **INFO** (Oplysning), **SPORT** (Sport), **EDUCATE** (Undervisning), **DRAMA** (Drama), **CULTURE** (Kultur), **SCIENCE** (Videnskab), **VARIED** (Blandet), **POP M** (Popmusik), **ROCK M** (Rockmusik), **EASY M** (Let underholdning), **LIGHT M** (Let klassisk), **CLASSICS** (Klassisk), **OTHER M** (Andre musiktyper), **WEATHER** (Vejret), **FINANCE** (Finansinformation), **CHILDREN** (Børneprogrammer), **SOCIAL A** (Sociale forhold), **RELIGION** (Religion), **PHONE IN** ("Ring ind"-programmer), **TRAVEL** (Rejser), **LEISURE** (Fritid), **JAZZ** (Jazzmusik), **COUNTRY** (Countrymusik), **NATION M** (Nationalmusik), **OLDIES** (Evergreens), **FOLK M** (Folkmusik), **DOCUMENT** (Dokumentarprogrammer)

## Indstilling af ur-klokkeslæt (CT)

CT-data fra RDS-transmissionen indstiller uret.

**1** Indstil [CT-ON] i [GENERAL] (side 9).

## Afspilning

### Afspilning af en disk

**1** Indsæt disken (etiketsiden opad).

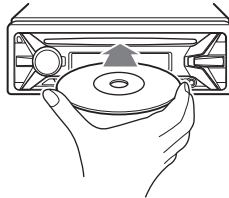

Afspilning starter automatisk.

### Afspilning af en iPod/USB-enhed

I denne betjeningsvejledning bruges "iPod" som en generel betegnelse for iPod-funktionerne på iPod og iPhone, med mindre andet er angivet i teksten eller på illustrationerne.

For nærmere oplysninger om kompatibilitet for din iPod, se "Om iPod" (side 11) eller gå ind på support-websiten, der er angivet på bagsiden.

USB-enheder af MSC-typen (Mass Storage Class) og MTP (Media Transfer Protocol) (f.eks. et USB-flashdrev, digital medieafspiller, Android™-telefon), der overholder USB-standarden, kan bruges. Afhængigt af den digitale medieafspiller eller Android-telefon, kan indstilling af USB-forbindelsestilstand til MTP være nødvendig.

#### Bemærkninger

- For nærmere oplysninger om din USB-enheds kompatibilitet kan du gå ind på support-websiten, der er angivet på bagsiden.
- Afspilning af følgende MP3/WMA-filer er ikke understøttet.
  - tabsfri komprimering-filer
  - ophavsretsbeskyttede filer
  - DRM (Digital Rights Management) -filer
  - Flerkanals-lydfiler

**1** Tilslut en iPod/USB-enhed til USB-porten (side 5).

Afspilning starter.

Hvis en enhed allerede er tilsluttet, skal du for at starte afspilningen trykke på SRC for at vælge [USB] ([IPD] vises på displayet, når iPod'en er genkendt).

**2** Juster lydstyrken på denne enhed.

#### Sådan standses afspilning

Tryk på OFF og hold i ét sekund.

## Sådan fjernes enheden

Stands afspilning, og fjern derefter enheden.

## Forsigtig med iPhone

Når du tilslutter en iPhone via USB, styres telefonopkaldets lydstyrke af iPhone, ikke af enheden. Undgå at øge lydstyrken på enheden under et opkald, da lyden pludselig kan blive meget høj, når opkaldet afsluttes.

## Betjene en iPod direkte (Passagerbetjening)

- 1 Under afspilning skal du trykke på **MODE** og holde, indtil **[MODE IPOD]** vises. iPod's funktioner bliver tilgængelige. Bemærk, at lydstyrken kun kan justeres med enheden.

## Sådan afsluttes passagerbetjening

Tryk på **MODE** og hold, indtil **[MODE AUDIO]** vises.

---

## Søge efter og afspille spor

### Gentaget afspilning og blandet afspilning

- 1 Under afspilning skal du trykke gentagne gange på **↺** (gentag) eller **SHUF** for at vælge den ønskede afspilningsindstilling. Det kan tage tid, før afspilning i den valgte afspilningsindstilling starter.

De tilgængelige afspilningsindstillinger er forskellige, afhængigt af den valgte lydkilde.

### Søge efter et spor efter navn (Quick-BrowZer™)

- 1 Under CD- eller USB-afspilning skal du trykke på **Q** (bladere)\* for at vise listen over søgekategorier. Når sporlisten vises, skal du trykke gentagne gange på **↶** (tilbage) for at vise den ønskede søgekategori.  
\* Under USB-afspilning skal du trykke på **Q** (bladere) i mindst to sekunder, for at vende direkte tilbage til begyndelsen af kategorilisten.
- 2 Drej kontrolknappen for at vælge den ønskede søgekategori, og tryk derefter på den for at bekræfte.
- 3 Gentag trin 2 for at søge efter det ønskede spor. Afspilning starter.

## Sådan afsluttes Quick-BrowZer-indstilling

Tryk på **Q** (bladere).

### Søge ved at springe punkter over (Jump-indstilling)

- 1 Tryk på **Q** (bladere).
- 2 Tryk på **SEEK +**.
- 3 Drej kontrolknappen for at vælge det ønskede punkt. Der springes på listen i trin på 10 % af det samlede antal punkter.
- 4 Tryk på **ENTER** for at vende tilbage til Quick-BrowZer-indstilling. Det valgte punkt vises.
- 5 Drej kontrolknappen for at vælge det ønskede punkt, og tryk derefter på den. Afspilning starter.



## Indstillinger

### Annullere DEMO-indstillingen

Du kan annullere demonstrationsdisplayet, som vises, mens enheden er slået fra.

- 1 Tryk på **MENU**, drej kontrolknappen for at vælge [DISPLAY], og tryk derefter på den.
- 2 Drej kontrolknappen for at vælge [DEMO], og tryk derefter på den.
- 3 Drej kontrolknappen for at vælge [DEMO-OFF], og tryk derefter på den. Indstillingen er udført.
- 4 Tryk to gange på **↵** (tilbage). Displayet vender tilbage til normal modtage/afspilningsindstilling.

### Grundlæggende indstilling

Du kan indstille punkter i følgende opsætningskategorier:

Generel opsætning (GENERAL), Opsætning af lyd (SOUND), Opsætning af display (DISPLAY)

- 1 Tryk på **MENU**.
- 2 Drej kontrolknappen for at vælge den ønskede opsætningskategori, og tryk derefter på den.  
De punkter, der kan indstilles, er forskellige afhængigt af kilden og indstillingerne:
- 3 Drej kontrolknappen for at vælge mulighederne, og tryk derefter på den.

#### Vende tilbage til det forrige display

Tryk på **↵** (tilbage).

### Generel opsætning (GENERAL)

**CLOCK-ADJ** (justere uret) (side 5)

**CAUT ALM** (advarselalarm)

Aktiverer advarselarmen: [ON], [OFF] (side 5).  
(Kun tilgængelig, når enheden er slået fra.)

**BEEP**

Aktiverer biplyden: [ON], [OFF].

**AUTO OFF**

Slukkes automatisk efter et ønsket tidsrum, når enheden slås fra: [NO], [30S] (30 sekunder), [30M] (30 minutter), [60M] (60 minutter).

**AUX-A** (Ekstra lydenhed)

Aktiverer AUX-kildedisplayet: [ON], [OFF]. (Kun tilgængelig, når enheden er slået fra.)

**CT** (ur-klokkeslæt)

Aktiverer CT-funktionen: [ON], [OFF].

**REGIONAL**

Begrænser modtagelse til en bestemt region: [ON], [OFF]. (Kun tilgængelig, når FM modtages.)

**BTM** (side 6)

### Opsætning af lyd (SOUND)

**MEGABASS** (megabas)

Forstærker baslyden synkroniseret med lydstyrkeniveauet: [ON], [OFF].

**EQ5 PRESET**

Vælger en equalizerkurve blandt 10 equalizerkurver og slår den til eller fra: [OFF], [R AND B], [ROCK], [POP], [DANCE], [HIP-HOP], [ELECTRONICA], [JAZZ], [SOUL], [COUNTRY], [CUSTOM].

Indstillingen af equalizerkurve kan lagres for hver kilde.

**EQ5 SETTING**

Indstiller [CUSTOM] i EQ5.

**BASE**

Vælger en forudindstillet equalizerkurve som grundlag for yderligere tilpasning: [BAND1] (lavfrekvens), [BAND2] (mellem-lavfrekvens), [BAND3] (mellemfrekvens), [BAND4] (mellem-højfrekvens), [BAND5] (højfrekvens).

Lydstyrkeniveauet kan justeres i trin på 1 dB fra -10 dB til +10 dB.

**BALANCE**

Justerer lydbalancen: [RIGHT-15] – [CENTER] – [LEFT-15].

**FADER**

Justerer det relative niveau: [FRONT-15] – [CENTER] – [REAR-15].

**SW LEVEL** (subwooferniveau)

Justerer subwoofersens lydstyrkeniveau: [+2 dB] – [0 dB] – [-2 dB].

**AUX VOL** (AUX-lydstyrkeniveau)

Justerer lydstyrken for hver tilsluttet ekstraenhed: [+18 dB] – [0 dB] – [-8 dB].  
Denne indstilling gør det unødvendigt at justere lydstyrkeniveauet mellem kilder.

# Opsætning af display (DISPLAY)

## DEMO (demonstration)

Aktiverer demonstrationen: [ON], [OFF].

## DIMMER

Ændrer displayets lysstyrke: [ON], [OFF].

## COLOR

Indstiller en forudindstillet farve for displayet og knapperne på hovedenheden.

Vælger blandt 11 forudindstillede farver, 1 tilpasset farve og 4 forudindstillede mønstre.

## CUSTOM-C (brugertilpasset farve)

Registrerer en brugertilpasset farve for display og knapper.

### RGB RED, RGB GRN, RGB BLUE

Justerbart farveområde: [0] - [32] ([0] kan ikke indstilles for alle farveområder).

### DAYNIGHT

Indstiller en anden farve for DAY/NIGHT, alt efter indstillingen af dæmperen.

– [DAY]: [DIMMER] indstilles til [OFF].

– [NIGHT]: [DIMMER] indstilles til [ON].

## SND SYNC (synkronisering af lyd)

Vælger farven med synkronisering af lyd: [ON], [OFF].

## AUTO SCR (automatisk rulning)

Ruller lange punkter automatisk: [ON], [OFF].

## M.DISPLAY (bevægelse-display)

Viser bevægelige mønstre: [ON], [OFF].

## Yderligere oplysninger

### Forholdsregler

- Lad enheden afkøle forinden, hvis din bil har været parkeret direkte i solen.
- Efterlad ikke frontpanelet eller medbragte lydenheder inde i bilen, da det kan forårsage funktionsfejl på grund af høje temperaturer i direkte sollys.
- Motorantennen slås automatisk ud.

### Dannelse af kondensvand

Hvis der dannes kondensvand inden i enheden, skal du tage disken ud og vente i ca. en time, indtil den er tør. Ellers fungerer enheden ikke korrekt.

### Sådan opretholdes en høj lyd kvalitet

Pas på ikke at spilde væske på enheden eller diskene.

### Bemærkninger om diske

- Udsæt ikke diske for direkte sollys eller varmekilder, f.eks. ventilationskanaler, og lad dem ikke ligge i en bil parkeret i direkte sollys.
- Rens diskene med en almindelig rensklud inden afspilning. Tør disken af fra midten og udad. Brug ikke opløsningsmidler, f.eks. rensbenzin, fortynder eller almindelige rengøringsmidler.
- Denne enhed er designet til at afspille diske, der opfylder CD-standarden (Compact Disc). DualDiscs og nogle musikdiske kodet med teknologi til beskyttelse af ophavsret opfylder ikke CD-standarden (Compact Disc), og disse diske kan derfor ikke afspilles med denne enhed.
- Diske som enheden IKKE KAN afspille
  - Diske med etiketter, mærkater eller påklisteret tape eller papir. Det kan forårsage funktionsfejl eller ødelægge disken.
  - Diske der ikke er af standardform (f.eks. hjerte - firkantet eller stjerneform). Det kan beskadige enheden, hvis du forsøger at afspille dem.
  - 8 cm diske.



### Bemærkninger om CD-R/CD-RW-diske

- Hvis en multisession-disk begynder med en CD-DA-session, genkendes den som en CD-DA-disk, og andre sessioner afspilles ikke.
- Diske som enheden IKKE KAN afspille
  - CD-R/CD-RW med dårlig optagekvalitet.
  - CD-R/CD-RW der er optaget med en inkompatibel optageenhed.
  - CD-R/CD-RW der ikke er afsluttet korrekt.

– Andre CD-R/CD-RW end dem, der er optaget i musik-CD-format eller MP3-format, som opfylder ISO9660 Level 1/Level 2, Joliet/Romeo eller multisession.

## Afspilningsrækkefølge for MP3/WMA-filer

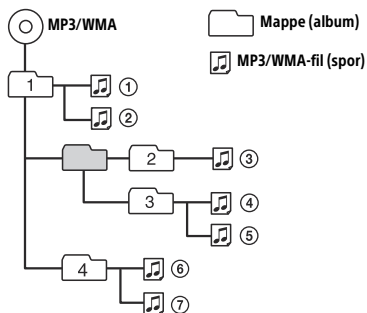

## Om iPod

- Du kan tilslutte til følgende iPod-modeller. Opdater dine iPods med den nyeste software, inden du bruger dem.

Kompatible iPhone/iPod-modeller

Kompatibel model	USB
iPhone 5s	○
iPhone 5c	○
iPhone 5	○
iPhone 4s	○
iPhone 4	○
iPhone 3GS	○
iPhone 3G	○
iPod touch (5. generation)	○
iPod touch (4. generation)	○
iPod touch (3. generation)	○
iPod touch (2. generation)	○
iPod classic	○
iPod nano (7. generation)	○
iPod nano (6. generation)	○
iPod nano (5. generation)	○
iPod nano (4. generation)	○
iPod nano (3. generation)	○
iPod nano (2. generation)	○
iPod nano (1. generation)*	○

\* Passagerbetjening er ikke tilgængelig for iPod nano (1. generation).

- "Made for iPod" og "Made for iPhone" betyder, at et elektronisk tilbehør er specifikt udformet til tilslutning med henholdsvis iPod eller iPhone, og at udvikleren har certificeret, at det opfylder Apples normer. Apple er ikke ansvarlig for, at denne enhed virker, eller at den opfylder sikkerheds- og lovgivningsmæssige standarder. Bemærk, at brug af dette tilbehør med iPod eller iPhone kan påvirke den trådløse ydeevne.

Henvend dig til nærmeste Sony-forhandler, hvis du har nogen spørgsmål eller problemer vedrørende enheden, der ikke er dækket i denne vejledning.

## Vedligeholdelse

### Rensning af stikkene

Enheden virker ikke altid korrekt, hvis stikkene mellem enheden og frontpanelet ikke er rene. For at forhindre dette skal du tage frontpanelet af (side 5) og rense stikkene med en vatpind. Brug ikke for meget kraft, da stikkene kan beskadiges.

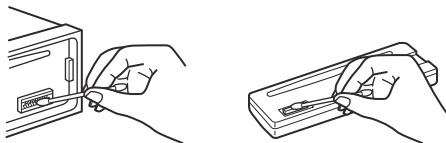

### Bemærkninger

- Af sikkerhedsmæssige grunde bør du slå tændingen fra og fjerne nøglen fra tændingskontakten, inden du renser stikkene.
- Berør aldrig stikkene direkte med fingrene eller en metalgenstand.

## Tekniske data

### Tuner

#### FM

Modtageområde:

87,5 - 108,0 MHz

Antennestik:

Eksternt antennestik

Mellemfrekvens:

FM CCIR: -1.956,5 til -487,3 kHz og

+500,0 til +2.095,4 kHz

Brugbar følsomhed: 7 dBf

Selektivitet: 75 dB ved 400 kHz

Signal/støjforhold: 73 dB

Separation: 50 dB ved 1 kHz

Frekvensreaktion: 20 - 15.000 Hz

## MW/LW

Indstillingsområde:

MW: 531 - 1.602 kHz

LW: 153 - 279 kHz

Antennestik:

Eksternt antennestik

Følsomhed: MW: 26 µV, LW: 50 µV

## CD-afspiller

Signal/støjforhold: 95 dB

Frekvensreaktion: 10 - 20.000 Hz

Wow og flutter: Ikke målelig

Det maksimale antal: (kun CD-R/CD-RW)

– mapper (album): 150 (inkl. rodmappe)

– filer (spor) og mapper: 300 (kan være mindre end 300, hvis mappe/filnavne indeholder mange tegn)

– tegn, der kan vises for et mappe/filnavn:

32 (Joliet)/64 (Romeo)

Tilsvarende codec: MP3 (.mp3) og WMA (.wma)

## USB-afspillerdel

Interface: Full speed USB

Maksimal strømstyrke: 1 A

Det maksimale antal genkendelige spor:

– mapper (album): 256

– filer (spor) pr. mappe: 256

Tilsvarende codec:

MP3 (.mp3) og WMA (.wma)

## Effektforstærker

Udgang: Højttalerudgange

Højttalerimpedans: 4 - 8 ohm

Maksimal udgangseffekt: 55 W × 4 (ved 4 ohm)

## Generelt

Udgange:

Lydudgangsstik (bag, sub)

Stik for motorantenne/effektforstærker-kontrol (REM OUT)

Indgange:

Indgangsstik for fjernbetjening

Indgangsstik for antenne

AUX-indgangsstik (stereo-ministik)

USB-port

Strømkrav: 12 V jævnstrøm bilbatteri (negativ jordforbindelse)

Mål:

Ca. 178 mm × 50 mm × 177 mm

(7 1/8 in × 2 in × 7 in) (b/h/d)

Monteringsmål:

Ca. 182 mm × 53 mm × 160 mm

(7 1/4 in × 2 1/8 in × 6 5/16 in) (b/h/d)

Vægt: Ca. 1,2 kg (2 lb 11 oz)

Pakkens indhold:

Hovedenhed (1)

Dele til montering og tilslutning (1 sæt)

Din forhandler har muligvis ikke alt det ovennævnte tilbehør i sit sortiment. Bed forhandleren om nærmere oplysninger.

Design og tekniske data kan ændres uden forudgående varsel.

## Ophavsret

Windows Media er enten et registreret varemærke eller et varemærke tilhørende Microsoft Corporation i USA og/eller andre lande.

Dette produkt er beskyttet af visse intellektuelle ejendomsrettigheder tilhørende Microsoft Corporation. Brug eller distribution af sådan teknologi uden for dette produkt er forbudt uden en licens fra Microsoft eller et autoriseret Microsoft-datterselskab.

iPhone, iPod, iPod classic, iPod nano og iPod touch er varemærker tilhørende Apple Inc., registreret i USA og andre lande.

MPEG Layer-3 lydkodeknings-teknologi og patenter på licens fra Fraunhofer IIS og Thomson.

Android er et varemærke tilhørende Google Inc.

## Fejlfinding

Med den følgende kontrolliste kan du afhjælpe problemer, du kan få med enheden.

Inden du går igennem nedenstående kontrolliste, bør du kontrollere fremgangsmåden for tilslutning og betjening.

For nærmere oplysninger om brug af sikringen og at fjerne enheden fra instrumentbrættet, se "Tilslutning/Montering" (side 15).

Hvis problemet ikke løses, kan du gå ind på support-websiten, der er angivet på bagsiden.

## Generelt

**Ingen lyd.**

→ Faderkontrollen [FADER] er ikke indstillet på positionen for et 2-højttalersystem.

**Ingen biplyd.**

→ Der tilsluttes en ekstra effektforstærker, og du bruger ikke den indbyggede forstærker.

**Hukommelsens indhold er blevet slettet.**

→ Strømledningen eller batteriet er blevet afbrudt eller er ikke tilsluttet korrekt.

**Genme stationer og korrekt klokkeslæt er slettet.**

**Sikringen er sprunget.**

**Der kommer støj, når tændingens position skiftes.**

→ Ledningerne er ikke tilpasset korrekt til bilens tilbehørsstrømtilslutning.

---

### Under afspilning eller modtagelse starter demonstrationen.

- Hvis der ikke udføres nogen betjening i fem minutter med [DEMO-ON] indstillet, starter demonstrationen.
  - Indstil [DEMO-OFF] (side 10).

---

### Visningen forsvinder fra/vises ikke på displayvinduet.

- Lysdæmperen er indstillet på [DIM-ON] (side 10).
- Visningen forsvinder, hvis du trykker på OFF og holder.
  - Tryk på OFF på enheden, indtil visningen ses.
- Stikkene er beskyttet (side 11).

---

### Betjeningsknapperne fungerer ikke. Disken skubbes ikke ud.

- Tryk på DSP/L og  (tilbage)/MODE i mindst to sekunder for at nulstille enheden. Indholdet i hukommelsen slettes. Af hensyn til din sikkerhed må du ikke nulstille enheden, mens du kører.

---

## Radiomodtagelse

### Stationerne kan ikke modtages.

#### Lyden generes af støj.

- Tilslutningen er ikke korrekt.
  - Kontroller tilslutningen af bilantennen.
  - Hvis den automatiske antenne ikke slås ud, skal tilslutningen af motorantenne -kontrolledningen kontrolleres.

---

### Det er ikke muligt at stille ind på forudindstillede stationer.

- Radiosignalet er for svagt.

---

## RDS

### SEEK starter efter et par sekunders lytning.

- Stationen er ikke en TP-station eller har svagt signal.
  - Deaktiver TA (side 6).

---

### Ingen trafikmeldinger.

- Aktiver TA (side 6).
- Stationen udsender ikke trafikmeldinger, selv om den er en TP.
  - Stil ind på en anden station.

---

### PTY viser [- - - - -].

- Den aktuelle station er ikke en RDS-station.
- Der er ikke blevet modtaget RDS-data.
- Stationen specificerer ikke programtypen.

---

### Programnavnet blinker.

- Der findes ikke en alternativ frekvens for den aktuelle station.
  - Tryk på SEEK +/-, mens programnavnet blinker. [PI SEEK] vises, og enheden begynder at søge efter en anden frekvens med de samme PI (programidentifikation) -data.

---

## CD-afspilning

### Disken afspilles ikke.

- Defekt eller snavset disk.
- CD-R'en/CD-RW'en er ikke til lydbrug (side 10).

---

### MP3/WMA-filer kan ikke afspilles.

- Disken er ikke kompatibel med MP3/WMA-formatet og -versionen. Du kan finde nærmere oplysninger om diske og formater, der kan afspilles, på support-websiten, der er angivet på bagsiden.

---

### Det tager længere tid at afspille MP3/WMA-filer end andre filer.

- Det tager længere tid for følgende diske at starte afspilning.
  - En disk, der er optaget med en kompliceret træstruktur.
  - En disk, der er optaget i multisektion.
  - En disk, som kan tilføjes data.

---

### Lyden springer.

- Defekt eller snavset disk.

---

## Afspilning af USB-enhed

### Du kan ikke afspille elementer via en USB HUB.

- Denne enhed kan ikke genkende USB-enheder via en USB-hub.

---

### Det tager længere tid at afspille en USB-enhed.

- USB-enheden indeholder filer med en kompliceret træstruktur.

---

### Lyden falder kortvarigt bort.

- Lyden kan falde bort kortvarigt ved en høj bithastighed på mere end 320 kbps.

---

### Lydfil kan ikke afspilles.

- USB-enheder, som er formateret med andre filesystemer end FAT16 eller FAT32, understøttes ikke.\*

- \* Enheden understøtter FAT16 og FAT32, men nogle USB-enheder understøtter muligvis ikke alle disse FAT. Se betjeningsvejledningen til hver USB-enhed eller kontakt producenten for nærmere oplysninger.

---

## Fejldisplay/meddelelser

### ERROR: Disken eller USB-enheden kan ikke afspilles.

- Rengør eller indsæt disken korrekt, eller kontroller, at disken ikke er tom eller defekt.
- Tilslut USB-enheden igen.

---

### HUB NO SUPRT: USB-hubs er ikke understøttet.

---

### IPD STOP: iPod-afspilning er færdig.

- Betjen din iPod/iPhone for at starte afspilning.

---

**NO AF:** Ingen alternative frekvenser.

- Tryk på SEEK +/-, mens programnavnet blinker. Enheden begynder at søge efter en anden frekvens med de samme PI (programidentifikation) -data ([PI SEEK] vises).

---

**NO DEV:** En USB-enhed er ikke tilsluttet eller genkendt.

- Kontroller, at USB-enheden eller USB-kablet er tilsluttet korrekt.

---

**NO MUSIC:** Der er ingen fil, som kan afspilles.

- Indsæt en disk eller tilslut en USB-enhed, der indeholder filer, som kan afspilles (side 12).

---

**NO TP:** Ingen trafikprogrammer.

- Enheden fortsætter søgning efter TP-stationer til rådighed.

---

**OVERLOAD:** USB-enheden er overbelastet.

- Afbryd USB-enheden, og tryk derefter på SRC for at vælge en anden kilde.
- Der er en fejl på USB-enheden, eller der er tilsluttet en enhed, som ikke er understøttet.

---

**PUSH EJT:** Disken kunne ikke skubbes ud korrekt.

- Tryk på ▲ (skub ud).

---

**READ:** Læser information nu.

- Vent, indtil læsning er afsluttet, så starter afspilningen automatisk. Det kan tage lidt tid, afhængigt af diskens struktur.

---

**USB NO SUPRT:** USB-enheden understøttes ikke.

- For nærmere oplysninger om din USB-enheds kompatibilitet kan du gå ind på support -websiten, der er angivet på bagsiden.

---

⏪ ⏩ eller ⏮ ⏭: Begyndelsen eller slutningen af disken er nået.

---

⏮ : Tegnet kan ikke vises.

Henvend dig til nærmeste Sony-forhandler, hvis disse løsninger ikke hjælper.

Hvis du bringer enheden til reparation pga. problemer med CD-afspilning, skal du tage den disk med, der blev brugt på det tidspunkt, da problemet begyndte.

## Tilslutning/Montering

### Forholdsregler

- Træk alle jordledninger til et fælles jordingspunkt.
- Pas på ikke at få ledningerne i klemme under en skrue eller mellem bevægelige dele (f.eks. en sædeskinne).
- Inden du foretager tilslutning, skal du slå bilens tænding fra for at undgå kortslutninger.
- Tilslut strømledningen ⑥ til enheden og højttalerne, inden de tilsluttes til strømstikket til ekstraudstyr.
- Af sikkerhedsårsager skal du sørge for at isolere eventuelle løse, utilsluttede ledninger med tape.

### Forholdsregler

- Vælg monteringsstedet med omhu, så enheden ikke kommer til at sidde i vejen for almindelig kørselsbetjening.
- Undgå at montere enheden på steder, der er udsat for støv, snavs, kraftige rystelser eller høje temperaturer, f.eks. i direkte sollys eller tæt på varmerør.
- Brug udelukkende det medfølgende monteringsstilbehør til en forsvarlig og korrekt montering.

#### Bemærkning om strømledningen (gul)

Ved tilslutning af denne enhed sammen med andre stereokomponenter skal det tilsluttede bilkredsløb have højere effekt end summen af de enkelte komponents sikringer.

#### Indstilling af monteringsvinkel

Indstil monteringsvinklen, så den er på under 45°.

## Liste over dele til montering

①

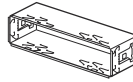

②

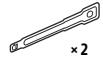

③

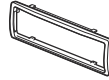

④



⑤



⑥

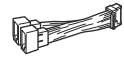

- Denne liste dele omfatter ikke alt indholdet i pakken.
- Holderen ① og beskyttelsesrammen ③ er fastgjort på enheden inden afsendelsen. Før du monterer enheden, skal du bruge udløsernøglerne ② til at fjerne holderen ① fra enheden. For nærmere oplysninger, se "Fjerne beskyttelsesrammen og holderen" (side 18).
- Gem udløsernøglerne ② til fremtidig brug, da de også er nødvendige, hvis du fjerner enheden fra din bil.

# Tilslutning

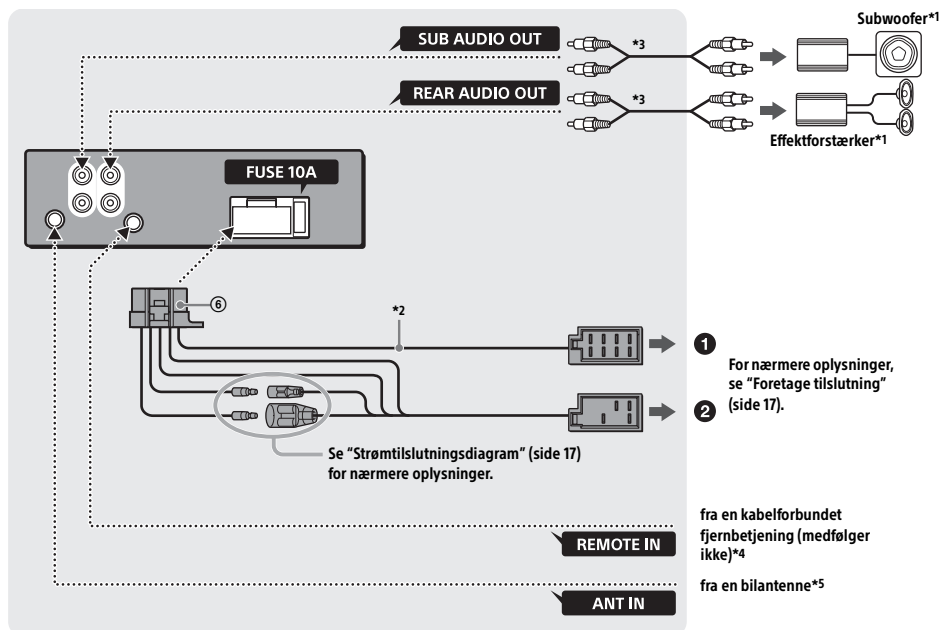

\*1 Medfølger ikke

\*2 Højttalerimpedans: 4 - 8  $\Omega$   $\times$  4

\*3 RCA-kabel (medfølger ikke)

\*4 Afhængigt af biltypen bruges en adapter til en kabelforbundet fjernbetjening (medfølger ikke).

\*5 Afhængigt af biltypen, skal du bruge en adapter (medfølger ikke), hvis antennestikket ikke passer.



## Foretage tilslutning

Hvis du har en motorantenne uden relæboks, kan tilslutning af denne enhed med den medfølgende strømledning ⑥ beskadige antennen.

### 1 Til bilens højttalerstik

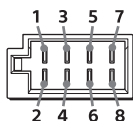

1	Baghøjttaler	⊕	Lilla
2	(højre)	⊖	Lilla/sortstribet
3	Fronthøjttaler	⊕	Grå
4	(højre)	⊖	Grå/sortstribet
5	Fronthøjttaler	⊕	Hvid
6	(venstre)	⊖	Hvid/sortstribet
7	Baghøjttaler	⊕	Grøn
8	(venstre)	⊖	Grøn/sortstribet

### 2 Til bilens strømstik

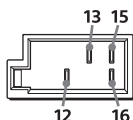

12	konstant strømforstyrning	Gul
13	motorantenne / effektforstærker-kontrol (REM OUT)	Blå/hvid-stribet
15	omkoblet strømforstyrning	Rød
16	jord	Sort

## Nem tilslutning af subwoofer

Du kan bruge subwooferen uden en effektforstærker, når den er tilsluttet til et baghøjttalerkabel.

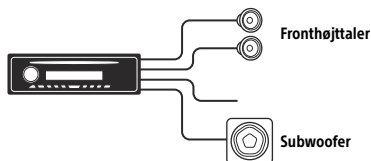

### Bemærkninger

- Forberedelse af baghøjttalerkablerne er påkrævet.
- Brug en subwoofer med en impedans på 4 til 8 ohm og med tilstrækkelig strømkapacitet for at undgå beskadigelse.

## Strømforsyning til hukommelse

Når den gule strømledning er tilsluttet, forsynes hukommelseskredsløbet altid med strøm, også når tændingen er slået fra.

## Højttalertilslutning

- Slå enheden fra, inden højttalerne tilsluttes.
- Brug højttalere med en impedans på 4 til 8 ohm og med tilstrækkelig strømkapacitet for at undgå beskadigelse.

## Strømtilslutningsdiagram

Kontroller bilens strømstik til ekstraudstyr, og tilslut ledningerne korrekt afhængigt af bilen.

### Strømstik til ekstraudstyr

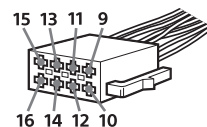

### Fælles tilslutning

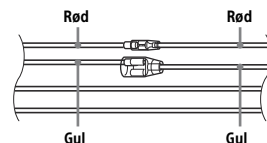

12	konstant strømforstyrning	Gul
15	omkoblet strømforstyrning	Rød

### Når placeringen af de røde og gule ledninger er vendt om

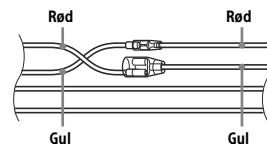

12	omkoblet strømforstyrning	Gul
15	konstant strømforstyrning	Rød

### Når bilen ikke har en ACC-position

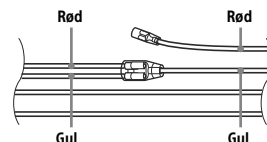

Efter at have tilpasset tilslutningerne og de omkoblede strømledninger korrekt skal enheden forbindes til bilens strømforsyning. Henvend dig til bilforhandleren, hvis du har nogen spørgsmål og problemer med at tilslutte enheden, som ikke er dækket i denne vejledning.

## Montering

### Fjerne beskyttelsesrammen og holderen

Tag beskyttelsesrammen ③ og holderen ① af enheden, inden du monterer enheden.

- 1 Klem begge kanter af beskyttelsesrammen ③, og træk den derefter ud.

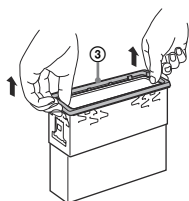

- 2 Indsæt begge udløsernøgler ②, indtil de klikker på plads, træk holderen ① ned, og træk derefter enheden op for at adskille.

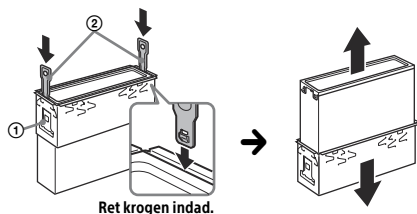

### Montering af enheden på instrumentbrættet

Inden installation skal du sørge for, at griberne på begge sider af konsollen ① bøjer 2 mm (3/32 in) indad.

- 1 Placer holderen ① inde i instrumentbrættet, og bøj derefter griberne udad for at stramme til.

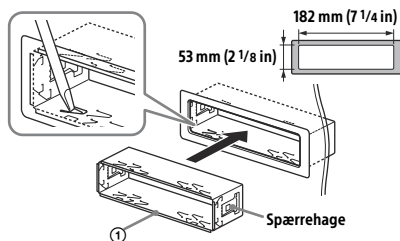

- 2 Monter enheden på holderen ①, og fastgør derefter beskyttelsesrammen ③.

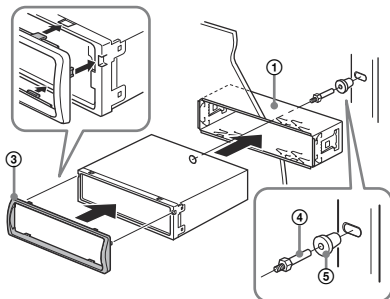

#### Bemærkninger

- Hvis griberne er lige eller bøjer udad, monteres enheden ikke forsvarligt, og kan springe ud.
- Sørg for, at de 4 spærrehager på beskyttelsesrammen ③ sidder ordentligt i indgreb i enhedens huller.

### Aftagning og påsætning af frontpanelet

For nærmere oplysninger, se "Tage frontpanelet af" (side 5).

### Udskiftning af sikringen

Når du udskifter sikringen, skal du sørge for at bruge en med et amperetal, der svarer til den originale sikring. Hvis sikringen springer, skal du kontrollere strømtilslutningen og udskifte sikringen. Hvis sikringen springer igen efter udskiftningen, kan der være en intern funktionsfejl. Kontakt i så fald den nærmeste Sony-forhandler.

Sikring (10 A)

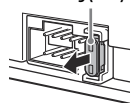



Asenna turvallisuussyistä tämä laite auton  
kojelautaan, sillä laitteen takasivu kuumenee  
käytön aikana.

Yksityiskohtaisia tietoja on kappaleessa  
"Liitäntä/asennus" (s. 15).

Valmistettu Thaimaassa

Laserdiodin ominaisuudet

• Emission kesto: Jatkuva

• Laserteho: Alle 53,3  $\mu$ W

(Tämä teho on mitattu 200 mm:n etäisyydellä  
7 mm:n aukolla varustetun optisen anturilohkon  
linssin pinnasta.)

Käyttöjännitteen yms. tiedot sisältävä nimikilpi  
sijaitsee laitteen pohjassa.

**Huomautus asiakkaille: Seuraavat tiedot  
koskevat ainoastaan laitteita, jotka on myyty  
EU-direktiivejä soveltavissa maissa**

Valmistaja: Sony Corporation, 1-7-1 Konan

Minato-ku Tokyo, 108-0075 Japani

EU-tuotevaatimusten mukaisuus: Sony

Deutschland GmbH, Hedelfinger Strasse 61,

70327 Stuttgart, Saksa

**Varoitus, joka koskee autoja, joiden  
virtalukossa ei ole ACC-asentoa**

Määritä AUTO OFF -toiminto (s. 9). Laite sammuu  
kokonaan automaattisesti määritetyn ajan  
kuluttua laitteen virran katkaisemisesta akun  
tyhjenemisen estämiseksi. Jos et määritä  
AUTO OFF -toimintoa, paina OFF-painiketta niin  
pitkään, että näyttö pimenee, joka kerta kun  
sammutat sytytysvirran.

---

# Sisältö

Osat ja säätimet . . . . .	4
----------------------------	---

---

## Aloittaminen

Etupaneelin irrottaminen . . . . .	5
Kellonajan asettaminen . . . . .	5
iPodin/USB-laitteen liittäminen . . . . .	5
Muun kannettavan audiolaitteen liittäminen . . . . .	5

---

## Radion kuuntelu

Radion kuuntelu . . . . .	6
Radio Data System (RDS) -toiminnon käyttäminen . . . . .	6

---

## Toisto

Levyn toisto . . . . .	7
iPod/USB-laitteen toisto . . . . .	7
Raitojen haku ja toisto . . . . .	8

---

## Asetus

DEMO-tilan peruuttaminen . . . . .	9
Perusasetusten käyttö . . . . .	9
Yleiset asetukset (GENERAL) . . . . .	9
Ääniasetukset (SOUND) . . . . .	9
Näytön asetukset (DISPLAY) . . . . .	10

---

## Lisätietoja

Yleisiä käyttöohjeita . . . . .	10
Kunnossapito . . . . .	11
Tekniset tiedot . . . . .	11
Vianetsintä . . . . .	12

---

## Liitântä/asennus

Muistutuksia . . . . .	15
Osaluettelo asennusta varten . . . . .	15
Liitännät . . . . .	16
Asennus . . . . .	18

# Osat ja säätimet

## Pääyksikkö

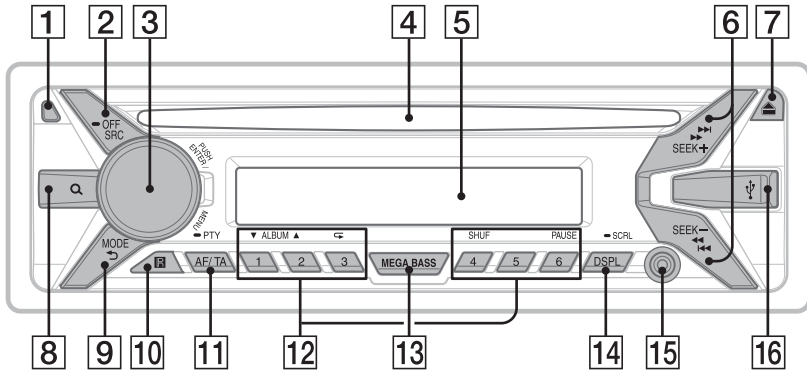

- 1 **Etupaneelin irrotuspainike**
- 2 **SRC (lähde)**  
Kytke virta päälle.  
Vaihda lähdettä.  
● **OFF**  
Paina 1 sekunnin ajan virran sammuttamiseksi.  
Paina yli 2 sekunnin ajan virran ja näytön sammuttamiseksi.
- 3 **Säätöpyörä**  
Kierrä äänenvoimakkuuden säätämiseksi.  
**PUSH ENTER**  
Hyväksy valittu kohde.  
**MENU**  
Avaa asetusvalikon.
- 4 **Levyaukko**
- 5 **Näyttöikkuna**
- 6 **SEEK +/-**  
Viritä radioasemat automaattisesti. Paina pitkään manuaalista viritystä varten.  
◀◀/▶▶ (edellinen/seuraava)  
◀◀/▶▶ (pikakelaus taakse-/eteenpäin)
- 7 **▲ (levyn poisto)**
- 8 **Q (selaa) (s. 8)**  
Siirry selaustilaan toiston aikana.
- 9 **↶ (takaisin)**  
Palaa edelliseen näyttöön  
**MODE (s. 6, 8)**
- 10 **Kauko-ohjaimen anturi**
- 11 **AF (vaihtoehtoiset taajuudet)/TA (liikennetiedotus)**  
Aseta AF ja TA.  
● **PTY (ohjelmatyyppi)**  
Paina pitkään PTY-asetuksen valitsemiseksi RDS:ssä.
- 12 **Numeropainikkeet (1 - 6)**  
Vastaanota tallennettuja radioasemia. Paina pitkään asemien tallentamiseksi.  
**ALBUM ▼/▲**  
Ohita audiolaitteen albumi. Paina pitkään albumien ohittamiseksi toistuvasti.  
◀ (uudelleensoitto)  
**SHUF (sekoitus)**  
**PAUSE**
- 13 **MEGABASSO**  
Paina MEGA BASS -toiminnon ottamiseksi käyttöön/poistamiseksi käytöstä.
- 14 **DSPL (näyttö)**  
Paina näyttöyksiköiden vaihtamiseksi.  
● **SCRL**  
Paina pitkään näyttökohteen vierittämiseksi.
- 15 **AUX-tuloliitäntä**
- 16 **USB-liitäntä**

## Aloittaminen

### Etupaneelin irrottaminen

Voit irrottaa tämän laitteen etupaneelin varkauksien estämiseksi.

- 1 Paina ja pidä painettuna OFF ①, kunnes laite sammuu, paina etupaneelin irrotuspainiketta ② ja irrota paneeli sitten vetämällä sitä itseäsi kohti.

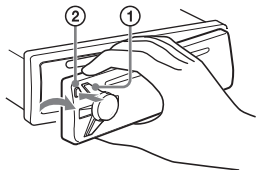

#### Varoitushälytys

Jos käännät virtalukon OFF-asentoon irrottamatta etupaneelia, varoitushälytys kuuluu muutaman sekunnin ajan. Hälytys kuuluu vain sisäänrakennettua vahvistinta käytettäessä.

### Etupaneelin kiinnitys

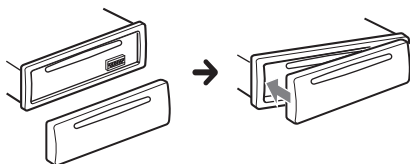

### Kellonajan asettaminen

- 1 Paina MENU, valitse [GENERAL] säätöpyörää kiertämällä ja paina sitten sitä.
- 2 Valitse säätöpyörää kiertämällä [CLOCK-ADJ] ja paina sitten sitä. Tunti-ilmaisin vilkkuu.
- 3 Aseta tunnit ja minuutit säätöpyörää kiertämällä. Siirrä digitaali-ilmaisinta painamalla SEEK +/-.
- 4 Minuuttien asettamisen jälkeen paina MENU. Asetus on valmis ja kello alkaa käydä.

#### Kellon näyttämiseksi

Paina DSPL-painiketta.

### iPodin/USB-laitteen liittäminen

- 1 Säädä laitteen äänenvoimakkuus pieneksi.
- 2 Liitä iPod/USB-laite tähän laitteeseen. Käytä iPodin/iPhonen liittämiseen iPodin USB-liitäntäkaapelia (ei sisälly toimitukseen).

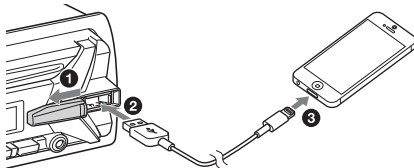

### Muun kannettavan audiolaitteen liittäminen

- 1 Sammuta virta kannettavasta audiolaitteesta.
- 2 Säädä laitteen äänenvoimakkuus pieneksi.
- 3 Kytke kannettava audiolaitte tämän laitteen AUX-tulolitintään (stereominipistoke) liittäntäjohdolla (ei sisälly toimitukseen)\*.

\* Käytä suoraa pistoketta.

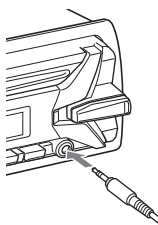

- 4 Valitse SRC-painiketta painamalla [AUX].

#### Liitetyn laitteen äänenvoimakkuuden tasaaminen muiden lähteiden kanssa

Aloita kannettavan audiolaitteen toisto kohtalaisella äänenvoimakkuudella ja aseta tavanomainen kuunteluäänenvoimakkuutes tälle laitteelle.

Paina MENU ja valitse sitten [SOUND] → [AUX VOL] (s. 9).

## Radion kuuntelu

### Radion kuuntelu

Radion kuuntelemiseksi valitse SRC-painiketta painamalla [TUNER].

#### Automaattinen tallentaminen (BTM)

- 1 Vaihda taajuusaluetta (FM1, FM2, FM3, MW tai LW) painamalla MODE.
- 2 Paina MENU, valitse [GENERAL] säätöpyörää kiertämällä ja paina sitten sitä.
- 3 Valitse säätöpyörää kiertämällä [BTM] ja paina sitten sitä.  
Laitte tallentaa asemat taajuusjärjestyksessä numeropainikkeille.

#### Viritys

- 1 Vaihda taajuusaluetta (FM1, FM2, FM3, MW tai LW) painamalla MODE.
- 2 Viritä radioasemat.  
Radion viritys käsin.  
Etsi likimääräinen taajuus painamalla pitkään SEEK +/- ja paina sitten SEEK +/- toistuvasti hienosäätääksesi halutun taajuuden.  
Asemien automaattinen viritys  
Paina SEEK +/-.  
Haku pysähtyy, kun laite vastaanottaa aseman.

#### Radioasemien manuaalinen tallennus

- 1 Kun vastaanotat asemaa, jonka haluat tallentaa, paina numeropainiketta (1 - 6) niin pitkään, että [MEM] tulee näytölle.

#### Pikavalintapaikoille tallennettujen asemien kuuntelu

- 1 Valitse taajuusalue ja paina sitten numeropainiketta (1 - 6).

## Radio Data System (RDS) -toiminnon käyttäminen

### Vaihtoehtoisten taajuuksien (AF) ja liikennetiedotusten (TA) asettaminen

AF virittää asemaa jatkuvasti uudelleen verkon vahvimpaan signaaliin, ja TA toistaa mahdollisesti vastaanotetut nykyiset liikennetiedot tai liikenneohjelmat (TP).

- 1 Paina AF/TA valitaksesi asetukset [AF-ON], [TA-ON], [AF/TA-ON] tai [AF/TA-OFF].

#### RDS-asemien tallentaminen AF- ja TA-asetuksella

Voit esivalita RDS-asemia yhdessä AF/TA-asetuksen kanssa. Aseta AF/TA, tallenna sitten asema BTM-toiminnolla tai manuaalisesti. Jos tallennat aseman muistiin manuaalisesti, voit esivalita myös muita kuin RDS-asemia.

#### Hätätiedotusten vastaanottaminen

AF- tai TA-toiminnon ollessa käytössä hätätiedotteet keskeyttävät automaattisesti aikaisemmin valitun äänilähteen toiston.

#### Äänenvoimakkuuden säätäminen liikennetiedotuksen aikana

Taso tallentuu muistiin myöhemmille liikennetiedotuksille riippumatta tavanomaisesta äänenvoimakkuustasosta.

#### Alueohjelman kuunteleminen keskeytyksellä (REGIONAL)

Kun AF- ja REGIONAL-toiminnot ovat käytössä, et siirry toiseen alueelliseen asemaan, jonka taajuus on voimakkaampi. Jos poistut tämän alueohjelman kuuluvuusalueelta, aseta [REG-OFF]-asetus [GENERAL]-asetuksista FM-vastaanoton aikana (s. 9).

Tämä toiminto ei ole käytettävissä Isossa-Britanniassa ja tietyillä muilla alueilla.

#### Paikallislinkkitoiminto (vain Isossa-Britanniassa)

Paikallislinkkitoiminto antaa mahdollisuuden valita alueelta muita paikallisasemia, vaikka ne eivät olisikaan tallennettuina numeropainikkeille. FM-vastaanoton aikana paina numeropainiketta (1 - 6), jolle paikallisasema on tallennettu. Paina 5 sekunnin kuluessa paikallisaseman numeropainiketta. Toista tämä menettely, kunnes paikallisasema vastaanotetaan.

### Ohjelmatyypin valinta (PTY)

- 1 Paina PTY pitkään FM-vastaanoton aikana.
- 2 Kierrä säätöpyörää, kunnes haluttu ohjelmatyypin tulee näkyviin, ja paina sitten sitä.  
Laitte alkaa hakea valittua ohjelmatyypin lähettävää radioasemaa.



## Ohjelmatyypit

**NEWS** (uutiset), **AFFAIRS** (ajankohtaiset aiheet), **INFO** (info), **SPORT** (urheilu), **EDUCATE** (koulutus), **DRAMA** (draama), **CULTURE** (kulttuuri), **SCIENCE** (tiede), **VARIED** (sekalainen), **POP M** (popmusiikki), **ROCK M** (rockmusiikki), **EASY M** (kevyt musiikki), **LIGHT M** (kevyt klassinen), **CLASSICS** (klassinen musiikki), **OTHER M** (muu musiikki), **WEATHER** (sää), **FINANCE** (talous), **CHILDREN** (lasten ohjelma), **SOCIAL A** (yhteiskunnallinen keskustelu), **RELIGION** (hengellinen ohjelma), **PHONE IN** (Phone In "sana on vapaa"), **TRAVEL** (matkailu), **LEISURE** (vapaa-aika), **JAZZ** (jazz), **COUNTRY** (country), **NATION M** (kotimainen musiikki), **OLDIES** (oldies-musiikki), **FOLK M** (folk-musiikki), **DOCUMENT** (dokumentti)

## Kellonajan asettaminen (CT)

RDS-lähetyksen mukana tuleva CT-data (kellonaikatiedot) asettaa kellon oikeaan aikaan.

- 1 Aseta [CT-ON] [GENERAL]-asetuksista (s. 9).

## Toisto

### Levyn toisto

- 1 Aseta levy paikalleen (etikettipuoli ylöspäin).

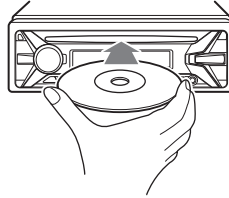

Levyn toisto käynnistyy automaattisesti.

### iPod/USB-laitteen toisto

Näissä käyttöohjeissa "iPodia" käytetään yleisnimityksenä viittaamaan iPod- ja iPhone-laitteiden iPod-toimintoihin, ellei tekstissä tai kuvituksessa viitata muuhun.

Lisätietoja iPod-laitteesi yhteensopivuudesta on "Tietoja iPodista" (s. 11) tai takakannen tukisivulla.

USB-standardin kanssa yhteensopivaa MSC (massamuistiluokka), ja MTP (mediasiirtoprotokolla) -tyypin USB-laitteita (esim. USB-muistikortti, digitaalinen mediasoitin, Android™-puhelin) voi käyttää.

Digitaalisesta mediasoitimesta tai Android-puhelimesta riippuen USB-liitännän tilaksi voi olla tarpeen asettaa MTP.

#### Huomautuksia

- Lisätietoja USB-laitteesi yhteensopivuudesta on takakannen tukisivulla.
- Seuraavien MP3/WMA-tiedostojen toistolle ei ole tukea.
  - häviöttömän pakkauksen tiedostot
  - tekijänoikeussuojatut tiedostot
  - DRM (digitaalinen oikeuksien hallinta) -tiedostot
  - Monikanavaiset audiotiedostot

- 1 Kytke iPod/USB-laite USB-porttiin (s. 5). Toisto käynnistyy

Jos laite on jo liitetty, paina toiston aloittamiseksi SRC valitaksesi [USB] ([IPD] tulee näyttöön, kun iPod on tunnistettu).

- 2 Säädä äänenvoimakkuus tällä laitteella.

#### Toiston keskeyttämiseksi

Paina OFF-painiketta 1 sekunnin ajan.

## Laitteen irrottamiseksi

Pysäytä toisto ja irrota sitten laite.

## iPhonea koskeva huomautus

Kun liität iPhone:n USB:n kautta, iPhone ohjaa puhelun äänenvoimakkuutta, ei laite. Älä vahingossa suurennat laitteen äänenvoimakkuutta puhelun aikana, sillä seurauksena voi olla äkillinen kova ääni puhelun päättyessä.

## iPodin käyttö suoraan (Matkustajan ohjaus)

- 1 Paina toiston aikana MODE-painiketta niin pitkään, että [MODE IPOD] tulee näkyviin.**

iPodin toiminnot ovat nyt käytettävissä.

Huomaa, että äänenvoimakkuutta voi säätää ainoastaan tästä laitteesta.

## Matkustajan ohjauksesta poistuminen

Paina MODE-painiketta niin pitkään, että [MODE AUDIO] tulee näkyviin.

# Raitojen haku ja toisto

## Jatkuva toisto ja satunnaissoitto

- 1 Paina toiston aikana ↶ (uudelleensoitto) tai SHUF tarpeeksi monta kertaa halutun toistotilan valitsemiseksi.**

Toiston alkaminen valitussa toistotilassa saattaa kestää jonkin aikaa.

Käytettävissä olevat toistotilat vaihtelevat valitun äänilähteen mukaan.

## Raidan haku nimellä (Quick-Browzer™)

- 1 Paina CD- tai USB-toiston aikana 🔍 (selaa)\* hakuluokkien luettelon näyttämiseksi.**

Kun raitaluettelo tulee näkyviin, paina ↶ (takaisin) tarpeeksi monta kertaa halutun hakuluokan näyttämiseksi.

\* Paina USB-toiston aikana 🔍 (selaa) -painiketta yli 2 sekunnin ajan palataksesi suoraan luokaluettelon alkuun.

- 2 Valitse haluttu hakuluokka säätöpyörää kiertämällä ja vahvista painamalla sitä.**
- 3 Toista kohta 2 halutun raidan etsimiseksi.**  
Toisto käynnistyy

## Quick-Browzer-tilasta poistuminen

Paina 🔍 (selaa).

## Haku kohteita ohittamalla (Hyppytila)

- 1 Paina 🔍 (selaa).**
- 2 Paina SEEK +.**
- 3 Valitse kohde säätöpyörää kiertämällä.**  
Luettelossa hypitään 10 %:n askelin kohteiden kokonaismäärästä.
- 4 Paina ENTER palataksesi Quick-Browzer-tilaan.**  
Valittu kohde tulee näytölle.
- 5 Valitse haluttu kohde säätöpyörää kiertämällä ja paina sitten sitä.**  
Toisto käynnistyy

## Asetus

### DEMO-tilan peruuttaminen

Voit peruuttaa esittelynäytön, joka tulee näkyviin kun tämän laitteen virta katkaistaan.

- 1 Paina MENU, valitse [DISPLAY] säätöpyörää kiertämällä ja paina sitten sitä.**
- 2 Valitse säätöpyörää kiertämällä [DEMO] ja paina sitten sitä.**
- 3 Valitse säätöpyörää kiertämällä [DEMO-OFF] ja paina sitten sitä.**  
Asetukset on nyt tehty valmiiksi.
- 4 Paina ↵ (takaisin) kaksi kertaa.**  
Näyttö palaa normaaliin vastaanotto-/toistotilaan.

### Perusasetusten käyttö

Voit asettaa yksiköitä seuraavista asetusluokista: Yleiset asetukset (GENERAL), äänen asetukset (SOUND), näytön asetukset (DISPLAY)

- 1 Paina MENU.**
- 2 Valitse haluttu asetusluokka säätöpyörää kiertämällä ja paina sitten sitä.**  
Asetettavissa olevat yksiköt vaihtelevat lähteen ja asetusten mukaan.
- 3 Valitse halutut asetukset säätöpyörää kiertämällä ja paina sitten sitä.**

#### Edelliseen näyttöön palaaminen

Paina ↵ (takaisin).

### Yleiset asetukset (GENERAL)

**CLOCK-ADJ** (kellonajan asetus) (s. 5)

**CAUT ALM** (varoitushälytys)

Aktivoi varoitushälytyksen: [ON], [OFF] (s. 5).  
(Käytettävissä vain, kun laitteen virta on sammutettu.)

**BEEP**

Aktivoi merkkiään: [ON], [OFF].

**AUTO OFF**

Laite sammuu automaattisesti halutun ajan jälkeen, kun laitteen virta katkaistaan: [NO], [30S] (30 sekuntia), [30M] (30 minuuttia), [60M] (60 minuuttia).

**AUX-A** (AUX-audio)

Aktivoi AUX-lähteen näytön: [ON], [OFF].  
(Käytettävissä vain, kun laitteen virta on sammutettu.)

**CT** (kellonaika)

Aktivoi CT-toiminnon: [ON], [OFF].

**REGIONAL**

Rajoittaa vastaanoton tietylle alueelle: [ON], [OFF]. (Käytettävissä vain FM-vastaanoton aikana.)

**BTM** (s. 6)

### Ääniasetukset (SOUND)

**MEGABASS** (megabasso)

Vahvistaa bassoääntä äänenvoimakkuuteen synkronoituna: [ON], [OFF].

**EQ5 PRESET**

Valitsee taajuuskorjaimen käytän 10 käyrästä käyttöön tai pois:

[OFF], [R AND B], [ROCK], [POP], [DANCE], [HIP-HOP], [ELECTRONICA], [JAZZ], [SOUL], [COUNTRY], [CUSTOM].

Taajuuskorjainkäyrän asetuksen voi tallentaa muistiin kullekin lähteelle.

**EQ5 SETTING**

Asettaa EQ5-asetuksen [CUSTOM].

**BASE**

Valitsee ennalta määritetyn taajuuskorjaimen käyrän jatkomuokkauksen kohteeksi: [BAND1] (matala taajuus), [BAND2] (keskimatala taajuus), [BAND3] (keskitaajuus), [BAND4] (keskikorkea taajuus), [BAND5] (korkea taajuus).

Äänenvoimakkuustasoa säädetään 1 dB:n askelin välillä -10 dB - +10 dB.

**TASAPAINO**

Säätää äänen tasapainoa: [RIGHT-15] - [CENTER] - [LEFT-15].

**FADER**

Säätää suhteellista tasoa: [FRONT-15] - [CENTER] - [REAR-15].

**SW LEVEL** (subwooferin voimakkuus)

Säätää subwooferin äänenvoimakkuutta: [+2 dB] - [0 dB] - [-2 dB].

**AUX VOL** (AUX-äänenvoimakkuustaso)

Säätää kunkin liitetyn lisälaitteen äänenvoimakkuutta: [+18 dB] - [0 dB] - [-8 dB]. Tämä asetus poistaa tarpeen säätää äänenvoimakkuutta lähteiden vaihtamisen yhteydessä.

# Näytön asetukset (DISPLAY)

## DEMO (esittely)

Aktiivoi esittelyn: [ON], [OFF].

## DIMMER (HIMMENNIN)

Vaihtaa näytön kirkkautta: [ON], [OFF].

## COLOR

Asettaa esivalitun värin pääyksikön näytölle ja painikkeille.

Valitsee 11 esivalitusta väristä, 1 mukautetusta väristä ja 4 esivalitusta kuviosta.

## CUSTOM-C (mukautettu väri)

Tallentaa mukautetun värin näytölle ja painikkeille.

### RGB RED, RGB GRN, RGB BLUE

Säädettävä värialue: [0] - [32] ([0] ei ole valittavissa kaikille värialueille).

### DAYNIGHT

Valitsee eri värin DAY/NIGHT-tilalle

himentimen asetuksen mukaan.

– [DAY]: [DIMMER]-asetukseksi tulee [OFF].

– [NIGHT]: [DIMMER]-asetukseksi tulee [ON].

## SND SYNC (äänen synkronointi)

Valitsee värin äänisynkronoinnin avulla: [ON], [OFF].

## AUTO SCR (automaattinen vieritys)

Vierittää pitkät kohteet automaattisesti: [ON], [OFF].

## M.DISPLAY (liikenäyttö)

Näyttää liikkuvia kuviota: [ON], [OFF]

## Lisätietoja

### Yleisiä käyttöohjeita

- Anna laitteen jäähtyä ennen käyttöä, jos autosi on ollut pysäköitynä suoraan auringonpaisteeseen.
- Älä jätä etupaneelia tai tuotuja audiolaitteita auton sisään, tai seurauksena voi olla suoran auringonvalon korkean lämpötilan aiheuttama toimintahäiriö.
- Moottoriantenni ojentautuu automaattisesti esiin.

### Kosteuden tiivistyminen

Jos laitteen sisällä oleva kosteus pääsee tiivistymään nesteeksi, ota levy pois soittimesta ja odota noin tunti nesteen haihtumista, muussa tapauksessa laite ei ehkä toimi kunnolla.

### Korkean äänenlaadun säilyttämiseksi

Älä roiskuta nestettä laitteeseen tai levyille.

### Huomautuksia levyistä

- Älä säilytä levyjä suorassa auringonpaisteessa tai lähellä lämmönlähteitä, kuten kuunmailmakanavia, tai jätä niitä suoraan auringonpaisteeseen pysäköityyn autoon.
- Pyyhi ennen levyjen soittamista ne puhtaiksi puhdistusliinalla levyjen keskiosasta laitoihin edeten. Älä käytä liuottimia kuten benseeniä, tinneriä tai kuluttajakäyttöön myytäviä puhdistussarjoja.
- Tämä laite on suunniteltu toistamaan levyjä, jotka ovat yhteensopivia Compact Disc (CD) -standardin kanssa. DualDisc-levyt ja jotkin muut musiikkilevyt, jotka on koodattu kopiosuojatekniikalla, eivät ole yhteensopivia Compact Disc (CD) -standardin kanssa, sen vuoksi niitä ei voi toistaa tällä laitteella.
- Levyt, joita tällä laitteella EI VOI toistaa
  - Tarroilla, etiketeillä tai tahmealla teipillä tai itse kiinnitettyllä paperiliuskoilla varustetut levyt. Jos käytät niitä, voi seurauksena olla toimintahäiriö tai levyjen rikkoontuminen.
  - Normaalisti poikkeavalla muodolla varustetut levyt (esim. sydämen-, neliön- tai tähdenmuotoiset levyt) saattavat vahingoittaa tätä laitetta.
  - 8 cm:n levyt.



### CD-R-/CD-RW-levyjä koskevia huomautuksia

- Jos moni-istuntolevy alkaa CD-DA-istunnolla, se tunnustetaan CD-DA-levyksi, eikä muita istuntoja toisteta.
- Levyt, joita tällä laitteella EI VOI toistaa
  - Tallennuslaadultaan heikko CD-R/CD-RW.
  - Yhteensopimattomalla tallennuslaitteella tallennettu CD-R/CD-RW.
  - CD-R/CD-RW, joka on viimeistelty väärin.

– CD-R/CD-RW, joka on tallennettu jossakin muussa kuin musiikki-CD-formaatissa tai MP3-formaatissa, joka on ISO9660 Level 1/Level 2-, Joliet/Romeo- tai multisessiolevy.

## MP3/WMA-tiedostojen toistojärjestys

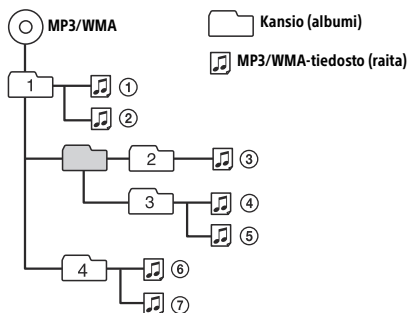

## Tietoja iPodista

- Voit kytkeä laitteistoon seuraavat iPod-mallit. Päivitä iPod-laitteesi viimeisimmällä ohjelmistolla ennen sen käyttöä.

Yhteensopivat iPhone-/iPod-mallit

Yhteensopiva malli	USB
iPhone 5S	○
iPhone 5c	○
iPhone 5	○
iPhone 4s	○
iPhone 4	○
iPhone 3GS	○
iPhone 3G	○
iPod touch (5th generation)	○
iPod touch (4th generation)	○
iPod touch (3rd generation)	○
iPod touch (2nd generation)	○
iPod classic	○
iPod nano (7th generation)	○
iPod nano (6th generation)	○
iPod nano (5th generation)	○
iPod nano (4th generation)	○
iPod nano (3rd generation)	○
iPod nano (2nd generation)	○
iPod nano (1st generation)*	○

\* Matkustajan ohjais ei ole käytettävissä iPod nanolla (1st generation).

- "Made for iPod" ja "Made for iPhone" merkitsevät, että elektroniikkalaite on suunniteltu kytkettäväksi erityisesti iPodiin tai vastaavasti iPhoneen, ja se on tuotekehittäjän sertifioima vastaamaan Applen suorituskykyvaatimuksia. Apple ei ole vastuussa tämän laitteen toimimisesta eikä sen yhteensopivuudesta turva- tai säännösstandardien kanssa. Huomaa, että tämän lisävarusteen käyttö iPodin tai iPhoneen kanssa saattaa vaikuttaa langattomien toimintojen suorituskykyyn.

Jos laitteen käytöstä on jotakin kysyttävää tai siinä ilmaantuu ongelmia, joita ei ratkaistuksi tämän käsikirjan avulla, ota yhteys lähimpään Sony myyvään liikkeeseen.

## Kunnossapito

### Liitinten puhdistaminen

Laite ei välttämättä toimi oikein, jos laitteen ja etupaneelin väliset liittimet eivät ole puhtaat. Tämän estämiseksi irrota etupaneeli (s. 5) ja puhdista liittimet vanupuikolla. Älä käytä liikaa voimaa. Muuten liittimet voivat vahingoittua.

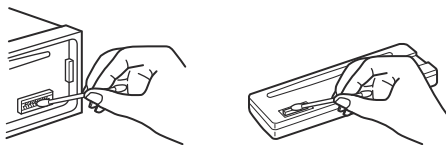

### Huomautuksia

- Turvallisuussyistä sammuta sytytysvirta ennen liittimien puhdistamista ja ota avain pois virtalukosta.
- Älä koskaan koske liittimiin sormillasi tai millään metalliesineellä.

## Tekniset tiedot

### Viritin

#### FM

Taajuusalue:

87,5 - 108,0 MHz

Antenniliitin:

Ulkoinen antennin liitin

Välitaajuus:

FM CCIR: -1 956,5 - -487,3 kHz ja

+500,0 - +2 095,4 kHz

Herkkyys: 7 dBf

Valintatarkkuus: 75 dB taajuudella 400 kHz

Häiriöetäisyys: 73 dB

Kanavaero: 50 dB taajuudella 1 kHz

Taajuusvaste: 20 - 15 000 Hz

## KA/PA

Viritysalue:

MW: 531 – 1 602 kHz

LW: 153 – 279 kHz

Antenniliitin:

Ulkoinen antennin liitin

Herkkyys: MW: 26 µV, LW: 50 µV

## CD-soitin

Häiriöetäisyys: 95 dB

Taajuusvaste: 10 – 20 000 Hz

Huojunta ja värinä: Alle mitattavan tason.

Enimmäismäärä: (vain CD-R/CD-RW)

– kansiot (albumit): 150 (mukaan luettuna juurikansio)

– tiedostot (raidat) ja kansiot: 300 (voi olla alle 300, jos kansioidenn/tiedostojen nimissä on paljon merkkejä)

– kansion/tiedoston nimessä näytettävä kirjainmerkkien määrä on 32 (Joliet)/64 (Romeo)

Vastaava koodekki: MP3 (.mp3) ja WMA (.wma)

## USB-soitin

Liitäntä: USB (Nopea)

Maksimivirta: 1 A

Tunnistettavissa olevien raitojen enimmäismäärä:

– kansioita (albumeita): 256

– tiedostoja (raitoja) kansiota kohti: 256

Vastaava koodekki:

MP3 (.mp3) ja WMA (.wma)

## Tehovahvistin

Lähtöliitäntä: Kaiutinliitännät

Kaiutinten impedanssi: 4–8 ohmia

Maksimiteho: 55 W × 4 (4 ohmiin)

## Yleistä

Lähtöliitännät:

Audiolähtöliitin (taka, sub)

Moottoriantennin / päätevahvistimen ohjausliitäntä (REM OUT)

Tuloliitännät:

Kauko-ohjaimen tuloliitäntä

Antenniliitäntä

AUX-tuloliitäntä (stereominipistoke)

USB-liitäntä

Käyttöjännite: 12 V:n tasavirta, autonakku (miinusmaa)

Mitat:

N. 178 mm × 50 mm × 177 mm

(7 1/8 tuumaa × 2 tuumaa × 7 tuumaa) (l/k/s)

Asennusmitat:

N. 182 mm × 53 mm × 160 mm

(7 1/4 tuumaa × 2 1/8 tuumaa × 6 5/16 tuumaa) (l/k/s)

Paino: Noin 1,2 kg (2 lb 11 oz)

Pakkauksen sisältö:

Pääyksikkö (1)

Asennus- ja liitäntäosat (1 sarja)

Kaikissa radioliikkeissä ei ole edellä lueteltuja lisätarvikkeita. Kysy radioliikkeestä yksityiskohtaisia tietoja.

Ulkonäköä ja teknisiä yksityiskohtia voidaan muuttaa ilman ennakoilmoitusta.

## Tekijänoikeudet

Windows Media on Microsoft Corporationin rekisteröity tavaramerkki tai tavaramerkki Yhdysvalloissa ja/tai muissa maissa.

Tämä tuote on suojattu tietyillä Microsoft Corporationin immateriaalioikeuksilla. Teknologian käyttö tai jakelu tämän tuotteen ulkopuolella on kielletty ilman Microsoftin tai valtuutetun Microsoftin tytäryhtiön lupaa.

iPhone, iPod, iPod classic, iPod nano ja iPod touch ovat Apple Inc:n tavaramerkkejä, jotka on rekisteröity Yhdysvalloissa ja muissa maissa.

MPEG Layer-3 -audiokoodausteknologia ja patentit on lisensoitu Fraunhofer IIS:ltä ja Thomsonilta.

Android on Google Inc:n tavaramerkki.

## Vianetsintä

Seuraava vian tarkistusluettelo auttaa sinua selvittämään käytön yhteydessä mahdollisesti ilmenevät ongelmat.

Tarkista ennen seuraavan tarkistuslistan läpikäymistä liitännät ja käyttömenettely. Lisätietoja sulakkeen käyttämisestä ja laitteen irrottamisesta kojelaudasta: katso "Liitäntä/ asennus" (s. 15).

Jos ongelma ei ratkea, käy takakannen tukisivustolla.

## Yleistä

**Ei ääntä.**

→ Etu/takatasapainon säädintä [FADER] ei ole asetettu 2-kaiutinjärjestelmän mukaiseksi.

**Ei piippausääntä.**

→ Olet kytkenyt laitteeseen lisävarusteena saatavan tehovahvistimen, etkä käytä sisäänrakennettua vahvistinta.

**Muistin sisältö on tyhjentynyt.**

→ Virransyöttöjohto tai akku on irrotettu tai sitä ei ole kytketty kiinni kunnolla.

**Tallennetut asemat ja oikea kellonaika ovat poistuneet muistista.**

**Sulake on palanut.**

**Virtalukkoa käännettäessä kuuluu ääni.**

→ Johtoja ei ole kytketty oikein auton ylimääräiseen virtaliitäntään.

## Toiston tai vastaanoton aikana esittelytila alkaa.

- Jos mitään toimintoa ei tehdä 5 minuuttiin ja [DEMO-ON]-asetus on käytössä, esittelytila alkaa.
  - Valitse asetukseksi [DEMO-OFF] (s. 10).

## Näyttö häviää/ei syty näyttöikkunaan.

- Himmennin on asetettu asetukseen [DIM-ON] (s. 10).
- Näyttö häviää, jos OFF-painiketta pidetään painettuna hetken ajan.
  - Paina laitteen OFF-painiketta niin kauan, että näyttö katoaa.
- Liittimet ovat likaiset (s. 11).

## Toimintopainikkeet eivät toimi.

### Levy ei tule ulos.

- Paina DSPL ja  (takaisin)/MODE yli 2 sekunnin ajan laitteen nollaamiseksi. Muistin sisältö poistetaan. Älä nollaa laitetta ajaessasi oman turvallisuutesi vuoksi.

## Radiovastaanotto

### Asemia ei voi vastaanottaa.

#### Kohina häiritsee ääntä.

- Liitäntä on tehty väärin.
  - Tarkista autoantennin liitäntä.
  - Jos auton antenni ei ojentaudu ulos, tarkista moottoriantennin liitännän ohjausjohto.

### Asemien esiviritys ei ole mahdollista.

- Aseman lähettämä signaali on liian heikko.

## RDS

### SEEK-toiminto alkaa muutamien sekunnin kuuntelun jälkeen.

- Asema ei lähetä TP-ohjelmia tai sen signaali on heikko.
  - Ota TA pois käytöstä (s. 6).

### Ei liikennetiedotuksia.

- Aktivoi TA (s. 6).
- Asema ei lähetä liikennetiedotuksia, vaikka onkin TP-asema.
  - Viritä kohdalleen jokin muu asema.

### PTY-näyttönä on [- - - - -].

- Parhailtaan vastaanotettava asema ei ole RDS-asema.
- RDS-dataan ei ole vastaanotettu.
- Asema ei näytä ohjelmatyyppejä.

### Ohjelmalvelun nimi alkaa vilkkua.

- Parhailtaan kuunneltavalle asemalle ei ole vaihtoehtoja taajuutta.
  - Paina SEEK +/- ohjelmakanavan nimen vilkkuessa. [PI SEEK] ilmestyy näytölle ja laite alkaa etsiä jotakin toista taajuutta, jolla on samat PI-tiedot (ohjelman tunniste).

## CD:n toisto

### Levyä ei voi toistaa.

- Viallinen tai likainen levy.
- CD-R/CD-RW ei ole audiokäyttöön (s. 10).

### MP3/WMA-tiedostoja ei voi toistaa.

- Levy ei ole yhteensopiva MP3/WMA-formaatin ja version kanssa. Lisätietoja toistettavissa olevista levyistä ja formaateista on takakannen tukisivustolla.

### MP3/WMA-tiedostojen toisto kestää kauemmin kuin muiden.

- Seuraavien levyjen toiston käynnistyminen kestää kauemmin.
  - Levy, jonka tiedostot on tallennettu monimutkaisella puurakenteella.
  - Monitallennuksella (Multi Session) tallennettu levy.
  - Levy, jolle voi lisätä dataa.

### Ääni hyppii.

- Viallinen tai likainen levy.

## USB-laitteen toisto

### Et voi toistaa kohteita USB-keskittimen kautta.

- Laite ei tunnista USB-keskittimen (hub) kautta kytkettyjä USB-laitteita.

### USB-laitteen toisto kestää kauan.

- USB-laite sisältää tiedostoja, joilla on monimutkainen puurakenne.

### Ääni on katkonainen.

- Ääni voi olla katkonainen suurempaa bittinopeutta kuin 320 kbps käytettäessä.

### Audiotiedostoja ei voida toistaa.

- Muilla tiedostojärjestelmillä kuin FAT16 tai FAT32 alustetulle USB-laitteelle ei ole tukea.\*

\* Tämä laite tukee FAT16- ja FAT32-tiedostojärjestelmiä, mutta kaikki USB-laitteet eivät välttämättä tue näitä FAT-tiedostojärjestelmiä. Lue lisätietoja kunkin USB-laitteen käyttöohjeista tai ota yhteys laitteen valmistajaan.

## Vikanäytöt /-viestit

### ERROR: Levyä tai USB-laitetta ei voi toistaa.

- Puhdista levy tai laite se oikein sisään tai tarkista, että levy ei ole tyhjä tai viallinen.
- Liitä USB-laite uudelleen.

### HUB NO SUPRT: USB-keskittimiä ei tueta

### IPD STOP: iPodin toisto on päättynyt.

- Käynnistä toisto iPodista/iPhoneista.

---

**NO AF:** Ei vaihtoehtoisia taajuuksia.

→ Paina SEEK +/- ohjelmakanavan nimen vilkkuessa. Laite alkaa hakea toista taajuutta, jolla on samat PI-tiedot (ohjelman tunniste) ([PI SEEK] näkyy).

---

**NO DEV:** USB-laitetta ei ole liitetty tai tunnistettu.

→ Tarkista, että USB-laite tai USB-kaapeli on liitetty kunnolla.

---

**NO MUSIC:** Toistettavia tiedostoja ei ole.

→ Laita levy sisään tai liitä USB-laite, jossa on toistettavia tiedostoja (s. 12).

---

**NO TP:** Ei liikenneohjelmia.

→ Laite hakee keskeytyksettä käytettävissä olevia TP-asemia.

---

**OVERLOAD:** USB-laite on ylikuormitettu.

→ Irrota USB-laite ja valitse sitten toinen lähde painamalla SRC.  
→ USB-laitteessa on toimintahäiriö tai liitettyä laitetta ei tueta.

---

**PUSH EJT:** Levyn poisto ei onnistunut.

→ Paina  (levyn poisto).

---

**READ:** Tietojen luku on käynnissä.

→ Odota, kunnes lukeminen on valmis, niin toisto alkaa automaattisesti. Tämä voi kestää jonkin aikaa levyn rakenteesta riippuen.

---

**USB NO SUPRT:** USB-laite ei ole tuettu.

→ Lisätietoja USB-laitteesi yhteensopivuudesta on takakannen tukisivulla.

---

 tai : Levyn alku tai loppu on saavutettu.

---

 : Merkkiä ei voi näyttää.

Elleivät nämä korjaustoimenpiteet ratkaise ongelmaa, kysy neuvoa lähimmästä Sonya myyvästä liikkeestä.

Jos viet laitteen korjattavaksi CD:n toisto-ongelmien vuoksi, ota mukaan myös levy, jonka toiston aikana ongelma syntyi.



### Muistutuksia

- Kytke kaikki maajohtod yhteiseen maadoituspisteeseen.
- Tarkista, ettei mikään johto jää kiinni ruuvin alle tai pääse tarttumaan liikkuviin osiin (esim. istuimen kiskoihin).
- Kytke virta-avaimella virta pois ennen liitäntöjen tekemistä oikosulkujen välttämiseksi.
- Kytke virtajohto ⑥ laitteeseen ja kaiuttimiin ennen kuin se kytketään ylimääräiseen virtaliitäntään.
- Eristä turvasyistä kaikki irrallaan olevat, kytkemättömät johdot sähköteipillä.

### Yleisiä käyttöohjeita

- Valitse asennuspaikka huolella, jotta laite ei häiritseisi normaalia ajamista.
- Älä asenna laitetta paikkaan, jossa se on alltiina pölylle, lialle, voimakkailla värinöille tai lämmölle, kuten suora auringonpaiste tai lämminilmasuuttimien läheisyys.
- Käytä ainoastaan laitteen mukana toimitettuja asennustarvikkeita, jotta asennuksesta tulisi turvallinen ja varma.

#### Virtajohtoa (keltainen) koskeva huomautus

Kun tämä laite kytketään muihin stereolaitteisiin, auton virtapiiriin ampeerimäärä laitteessa, johon tämä laite kytketään, tulee olla suurempi kuin kaikkien kytkettyjen laitteiden sulakkeiden ampeerimäärän summa.

#### Asennuskulman säätäminen

Säädä asennuskulma pienemmäksi kuin 45°.

## Osaluettelo asennusta varten

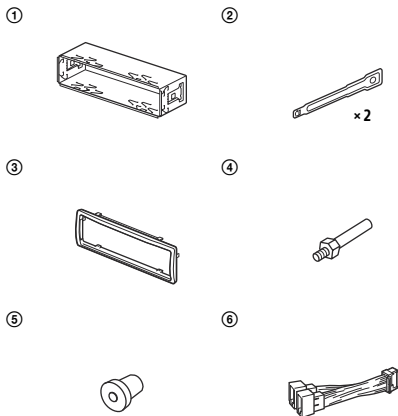

- Tämä osaluettelo ei sisällä kaikkea pakkauksen sisältöä.
- Konsoli ① ja suojavaami ③ on kiinnitetty yksikköön ennen lähettämistä. Ennen laitteen asennusta käytä irrotusavaimia ② konsolin ① irrottamiseksi laitteesta. Lisätietoja: katso "Suojaavaamin ja konsolin irrottaminen" (s. 18).
- Säilytä irrotusavaimet ② tulevaa käyttöä varten, koska niitä tarvitaan myös laitteen irrottamiseen autosta.

# Liitännät

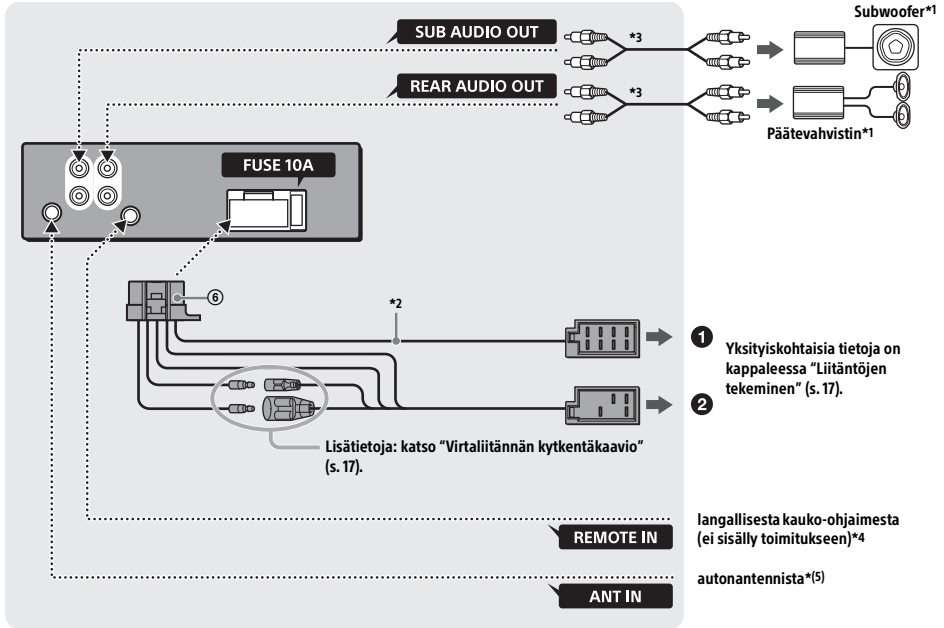

\*1 Ei sisälly toimitukseen

\*2 Kaiutinten impedanssi: 4–8 Ω × 4

\*3 RCA-johto (ei sisälly toimitukseen)

\*4 Käytä auton tyyppistä riippuen sovitinta johdotetulle kauko-ohjaimelle (ei sisälly toimitukseen).

\*5 Auton tyyppin mukaan vaihdellen käytä sovitinta (ei sisälly toimitukseen), jos antennin liitin ei sovi.

## Liitäntöjen tekeminen

Jos käytät moottoriantennia ilman relerasiaa, tämän laitteen kytkeminen laitteistoon toimitetulla virtajohdolla ⑥ saattaa vaurioittaa antennia.

### 1 Auton kaiutinliitäntään

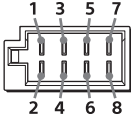

1	Takakaiutin (oikea)	⊕	Purppura
2		⊖	Purppuramustaraitainen
3	Etukaiutin (oikea)	⊕	Harmaa
4		⊖	Harmaamustaraitainen
5	Etukaiutin (vasen)	⊕	Valkoinen
6		⊖	Valkomustaraitainen
7	Takakaiutin (vasen)	⊕	Vihreä
8		⊖	Vihreämustaraitainen

### 2 Auton virtaliitäntään

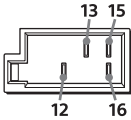

12	keskeytymätön virransyöttö	Keltainen
13	moottoriantennin / päätevahvistimen ohjaus (REM OUT)	Sinivalkoraitainen
15	kytkimellä varustettu virransyöttö	Punainen
16	maa	Musta

## Subwooferin helppo liitäntä

Voit käyttää subwooferia ilman päätevahvistinta, kun se on kytkettynä takakaiuttimien johtoon.

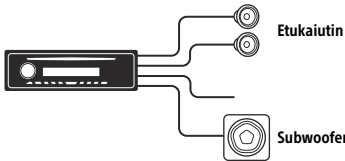

### Huomautuksia

- Takakaiutinjohdot on valmisteltava.
- Käytä impedanssiltaan 4–8 ohmin subwooferia, jonka tehonkesto on riittävä. Muuten se voi vaurioitua.

## Muistinpitoliitäntä

Jos keltainen virransyöttöjohto on liitetty laitteeseen, virtaa syöttyä aina muistipiiriin, vaikkei virtaa olisikaan kytketty päälle virta-avaimella.

## Kaiuttimien kytkentä

- Katkaise laitteesta virta ennen kaiuttimien kytkemistä.
- Käytä impedanssiltaan 4–8 ohmin kaiuttimia, joiden tehonkesto on riittävä. Muuten kaiuttimet voivat vaurioitua.

## Virtaliitännän kytkentäkaavio

Tarkista, että auton ylimääräinen virtaliitäntä ja johtojen liitännät vastaavat toisiaan autosta riippuen.

### Ylimääräinen virtaliitäntä

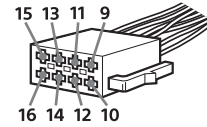

### Yleiset liitännät

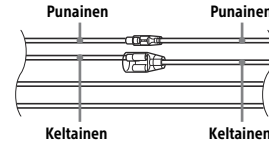

12	keskeytymätön virransyöttö	Keltainen
15	kytkimellä varustettu virransyöttö	Punainen

### Kun punaisen ja keltaisen johdon paikat on käännetty

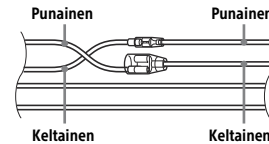

12	kytkimellä varustettu virransyöttö	Keltainen
15	keskeytymätön virransyöttö	Punainen

### Kun autossa ei ole ACC-asetoa

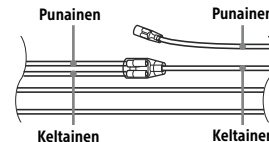

Kun liitännät on saatu vastaamaan ja virtajohdot kytketty oikein, kytke laite auton virtalähteeseen. Jos sinulla on laitteeseen liittyviä kysymyksiä ja ongelmia, jotka eivät ratkea tämän käsikirjan avulla, ota yhteyttä auton myyjään.

## Asennus

### Suojaraamin ja konsolin irrottaminen

Ennen laitteen asentamista irrota suojakaulus ③ ja konsoli ① laitteesta.

- 1 Purista suojakauluksen molempia reunoja ③ ja vedä se sitten ulos.

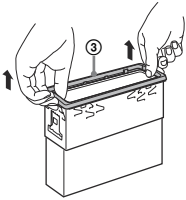

- 2 Työnnä molempia avaimia ② sisään, kunnes ne naksahtavat, ja vedä konsolia ① alas, ja vedä sitten yksikköä ylöspäin sen irrottamiseksi.

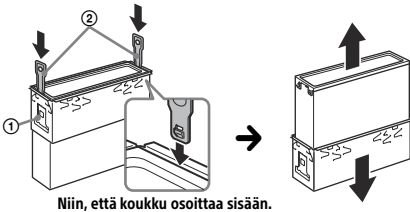

### Laitteen asennus kojelautaan

Tarkista ennen asennusta, että konsolin molemmilla puolilla olevia ① pinteitä on taivutettu sisäänpäin 2 mm (3/32 tuumaa).

- 1 Laita konsoli ① kojelaudan sisään ja taivuta sitten pinteitä ulospäin niin, että se sopii tiukasti.

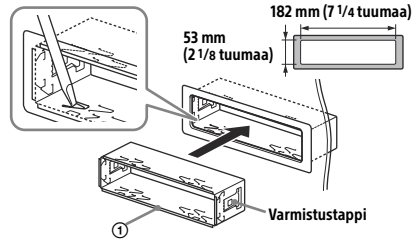

- 2 Asenna laite konsoliin ① ja kiinnitä sitten suojaraami ③.

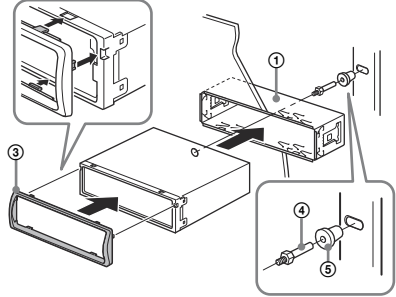

### Huomautuksia

- Jos pinteet ovat suorita ja ulospäin taivutettuja, laitetta ei voi asentaa turvallisesti ja se saattaa irrota.
- Tarkista, että kaikki suojaraamin ③ 4 varmistustappia ovat kunnolla paikallaan laitteen asennusaukoissa.

### Etupaneelin irrotus ja kiinnitys

Yksityiskohtaisia tietoja on kappaleessa "Etupaneelin irrottaminen" (s. 5).

### Sulakkeen vaihtaminen

Sulaketta vaihdettaessa pitää sulakkeen olla ampeeriluvultaan sama kuin alkuperäinen. Jos sulake palaa, tarkista ensin virtaliitäntä ja vaihda sitten sulake. Jos sulake palaa uudestaan vaihdon jälkeen, voi vika olla itse laitteessa. Ota tällöin yhteys lähimpään Sonya myyvään liikkeeseen.

### Sulake (10 A)

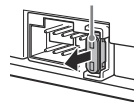



Av sikkerhetshensyn må denne enheten må monteres i dashbordet i bilen, siden baksiden av enheten blir varm under bruk.  
Du finner nærmere informasjon under "Tilkobling/innstallasjon" (side 15).

Laget i Thailand

Spesifikasjoner for laserdiode

• Utslippsvarighet: kontinuerlig

• Lasereffekt: mindre enn 53,3  $\mu$ W

(Denne utgangseffekten er målt på en avstand av 200 mm fra objektivlinseoverflaten i den optiske pickup-blokken med 7 mm åpning.)

Navneplaten som viser driftsspenning osv., er plassert på undersiden av rammen.

**Merknad til kundene: Følgende informasjon gjelder bare utstyr som er solgt i land som er underlagt EUs direktiver.**

Produsent: Sony Corporation, 1-7-1 Konan

Minato-ku Tokyo, 108-0075 Japan

For oppfylging av EUs produktregler: Sony Deutschland GmbH, Hedelfinger Strasse 61, 70327 Stuttgart, Tyskland

**Advarsel hvis tenningen på bilen ikke har noen ACC-posisjon**

Husk å stille inn AUTO OFF-funksjonen (side 9).  
Enheden slås helt av automatisk etter den angitte tiden etter at enheten er slått av, for å hindre at den trekker strøm fra batteriet. Hvis du ikke stiller inn AUTO OFF-funksjonen, må du trykke og holde på OFF til skjermen blir svart hver gang du slår av tenningen.

---

# Innhold

Oversikt over deler og kontroller .....	4
---	---

---

## Komme i gang

Fjerne frontpanelet .....	5
Stille klokken .....	5
Koble til en iPod/USB-enhet .....	5
Koble til en annen bærbar lydenhet .....	5

---

## Høre på radio

Høre på radio .....	6
Bruke radiodatasystem (RDS) .....	6

---

## Avspilling

Spille av fra en CD .....	7
Spille av fra en iPod/USB-enhet .....	7
Søke etter og spille av sanger .....	8

---

## Innstillinger

Avbryte DEMO-modus .....	9
Enkel innstillingsoperasjon .....	9
Generelt oppsett (GENERAL) .....	9
LYD-oppsett .....	9
Skjermoppsett (DISPLAY) .....	10

---

## Annen informasjon

Forholdsregler .....	10
Vedlikehold .....	11
Spesifikasjoner .....	11
Feilsøking .....	12

---

## Tilkobling/installasjon

Forsiktighetsregler .....	15
Deleliste for installasjon .....	15
Tilkobling .....	16
Installasjon .....	18

# Oversikt over deler og kontroller

## Hovedenhet

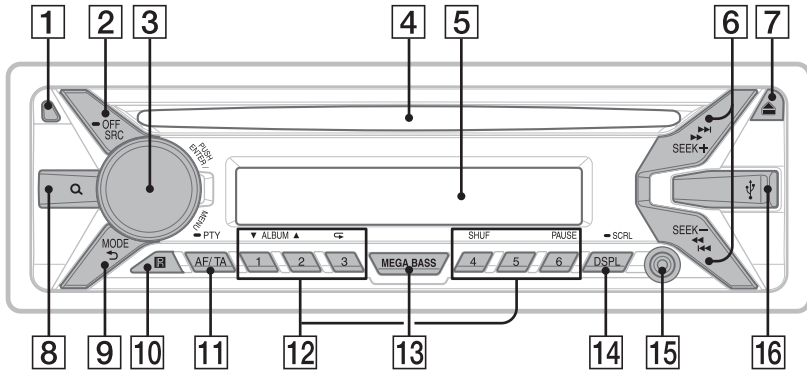

### 1 Utløserknapp for frontpanel

### 2 SRC (kilde)

Slå på strømmen.  
Bytt kilde.

#### ● OFF

Trykk og hold i 1 sekund for å slå av strømmen.  
Trykk og hold i mer enn 2 sekunder for å slå av strømmen og skjermen.

### 3 Kontrollhjul

Drei for å justere volumet.

#### PUSH ENTER

Angi valgt element.

#### MENU

Åpne oppsettsmenyen.

### 4 CD-spor

### 5 Skjerm

### 6 SEEK +/-

Still inn radiostasjoner automatisk. Trykk og hold for å stille inn manuelt.

#### ◀◀/▶▶ (forrige/neste)

#### ◀◀/▶▶ (spol bakover/forover)

### 7 ▲ (CD ut)

### 8 Q (blå gjennom) (side 8)

Gå inn i blamodus under avspilling.

### 9 ↶ (tilbake)

Gå tilbake til forrige skjermbilde.

#### MODE (side 6, 8)

### 10 Signalmottak for fjernkontrollen

### 11 AF (alternative frekvenser) / TA (trafikkmeldinger)

Still inn AF og TA.

#### ● PTY (programtype)

Trykk og hold for å velge PTY i RDS.

### 12 Talltaster (1 til 6)

Ta inn lagrede radiostasjoner. Trykk og hold for å lagre stasjoner.

#### ALBUM ▼/▲

Hopp over et album for en lydenhet. Trykk og hold for å hoppe over album kontinuerlig.

#### ↶ (gjenta)

#### SHUF (veksle)

#### PAUSE

### 13 MEGA BASS

Trykk for å slå på/av MEGA BASS-funksjonen.

### 14 DSPL (skjerm)

Trykk for å endre visningselementer.

#### ● SCRL

Trykk og hold for å rulle i et visningselement.

### 15 AUX-kontakt

### 16 USB-port



## Komme i gang

### Fjerne frontpanelet

Du kan ta av frontpanelet på denne enheten for å forhindre tyveri.

- 1 Trykk og hold på OFF ① til enheten slås av. Trykk på utløserknappen for frontpanelet ②, og dra deretter panelet mot deg for å ta det av.

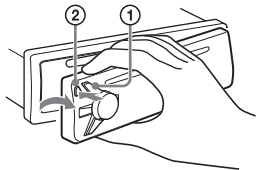

### Advarselsalarm

Hvis du slår av tenningen uten å ta av frontpanelet, vil advarselsalarmen høres i noen få sekunder. Alarmen går bare hvis den innebygde forsterkeren er i bruk.

### Feste frontpanelet

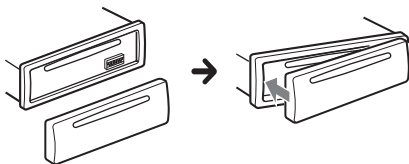

### Stille klokken

- 1 Trykk på MENU, drei kontrollhjulet for å velge [GENERAL], og trykk deretter på det.
- 2 Drei kontrollhjulet for å velge [CLOCK-ADJ], og trykk på det. Timetallet blinker.
- 3 Drei kontrollhjulet for å stille timer og minutter. Du kan flytte markøren ved å trykke på SEEK +/-.
- 4 Når du har stilt inn minuttene, trykker du på MENU. Innstillingen er ferdig, og klokken begynner å gå.

### Vise klokken

Trykk på DSPL.

### Koble til en iPod/USB-enhet

- 1 Skru ned volumet på enheten.
- 2 Koble iPoden/USB-enheten til enheten. Når du skal koble til en iPod/iPhone, må du bruke en USB-kabel for iPod (følger ikke med).

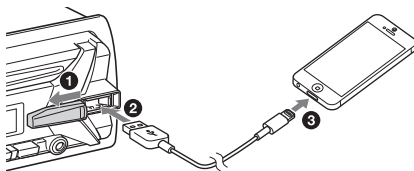

### Koble til en annen bærbar lydenhet

- 1 Slå av den bærbare lydenheten.
- 2 Skru ned volumet på enheten.
- 3 Koble den bærbare lydenheten til AUX-inngangen (stereominikontakt) på enheten med en egnet kabel (følger ikke med)\*.

\* Pass på at du bruker en rett plugg.

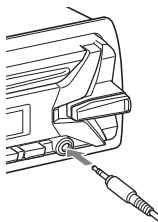

- 4 Trykk på SRC for å velge [AUX].

### Avstemme volumnivået på den tilkoblede enheten til andre kilder

Begynn å spille av fra den bærbare lydenheten på moderat volum, og still inn ditt vanlige volum på enheten.

Trykk på MENU, og velg deretter [SOUND] → [AUX VOL] (side 9).

## Høre på radio

### Høre på radio

Hvis du vil høre på radio, trykker du på SRC for å velge [TUNER].

#### Automatisk lagring (BTM)

- 1 Trykk på MODE for å bytte radiobånd (FM1, FM2, FM3, MW eller LW).
- 2 Trykk på MENU, drei kontrollhjulet for å velge [GENERAL], og trykk deretter på det.
- 3 Drei kontrollhjulet for å velge [BTM], og trykk på det.  
Enheten lagrer stasjonene på talltastene i rekkefølge etter frekvensen.

#### Stille inn stasjoner

- 1 Trykk på MODE for å bytte radiobånd (FM1, FM2, FM3, MW eller LW).
- 2 Søke etter stasjoner  
Søke manuelt  
Trykk og hold på SEEK +/- for å finne frem til den omtrentlige frekvensen, og trykk deretter på SEEK +/- gjentatte ganger for å finjustere frekvensen.  
Søke automatisk  
Trykk på SEEK +/-.  
Søket stopper når enheten mottar en stasjon.

#### Lagre manuelt

- 1 Når du mottar stasjonen som du vil lagre, trykker og holder du på en talltast (1 til 6) til [MEM] vises.

#### Ta inn de lagrede stasjonene

- 1 Velg båndet, og trykk på en talltast (1 til 6).

## Bruke radiodatasystem (RDS)

### Angi alternative frekvenser (AF) og trafikkmeldinger (TA)

AF justerer kontinuerlig stasjonen til det sterkeste signalet i et nettverk, og TA gir aktuell trafikkinformasjon eller trafikkprogrammer (TP) hvis det kan mottas.

- 1 Trykk på AF/TA for å velge [AF-ON], [TA-ON], [AF/TA-ON] eller [AF/TA-OFF].

#### Lagre RDS-stasjoner med AF og TA

Du kan forhåndsinnstille RDS-stasjoner sammen med en AF/TA-innstilling. Still inn AF/TA, og lagre deretter stasjonen med BTM eller manuelt. Hvis du forhåndsinnstiller manuelt, kan du også forhåndsinnstille radiostasjoner som ikke har RDS.

#### Motta nødmeldinger

Med AF eller TA på vil nødmeldinger automatisk avbryte den kilden som er valgt.

#### Justere volumet under en trafikkmelding

Nivået vil bli lagret i minnet for senere trafikkmeldinger, uavhengig av det vanlige volumet.

#### Holde fast på ett regionalprogram (REGIONAL)

Når AF og REGIONAL er på, vil du ikke flyttes over til en annen regional stasjon med sterkere frekvens. Hvis du kommer utenfor mottaksområdet for dette regionalprogrammet, stiller du inn [REG-OFF] under [GENERAL] under FM-mottak (side 9). Denne funksjonen fungerer ikke i Storbritannia og enkelte andre steder.

#### Local Link-funksjon (bare Storbritannia)

Med denne funksjonen kan du velge andre lokale stasjoner i området, selv om de ikke er lagret på talltastene.

Trykk på en talltast (1 til 6) som en lokal stasjon er lagret på, under FM-mottak. Trykk en gang til innen fem sekunder. Gjenta prosessen til du får inn den lokale stasjonen.

### Velge programtyper (PTY)

- 1 Trykk og hold på PTY under FM-mottak.
- 2 Drei kontrollhjulet til den ønskede programtypen vises, og trykk på det.  
Enheten begynner å søke etter en stasjon som sender den valgte programtypen.

## Programtyper

**NEWS** (nyheter), **AFFAIRS** (aktuelt), **INFO** (informasjon), **SPORT** (sport), **EDUCATE** (utdanning), **DRAMA** (drama), **CULTURE** (kultur), **SCIENCE** (vitenskap), **VARIED** (varierte), **POP M** (popmusikk), **ROCK M** (rock), **EASY M** (lett musikk), **LIGHT M** (lett klassisk), **CLASSICS** (seriøs klassisk), **OTHER M** (annen musikk), **WEATHER** (været), **FINANCE** (økonomi og finans), **CHILDREN** (barneprogrammer), **SOCIAL A** (samfunnsliv), **RELIGION** (religion), **PHONE IN** (innringingsprogrammer), **TRAVEL** (reise), **LEISURE** (fritid), **JAZZ** (jazz), **COUNTRY** (country), **NATION M** (nasjonal musikk), **OLDIES** (gamle travere), **FOLK M** (folkemusikk), **DOCUMENT** (dokumentar)

## Stille klokken (CT)

CT-dataene fra RDS-sendingen stiller klokken.

**1** Velg [CT-ON] under [GENERAL] (side 9).

## Avspilling

### Spille av fra en CD

**1** Sett inn CD-en (etikettsiden opp).

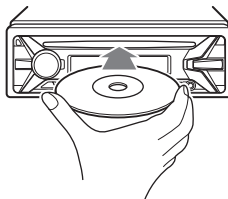

Avspillingen begynner automatisk.

### Spille av fra en iPod/USB-enhet

I denne brukerveiledningen brukes «iPod» som generell term for iPod-funksjonene på både iPod og iPhone med mindre noe annet er angitt i tekst eller illustrasjoner.

Du finner informasjon om kompatibilitet for iPod under "Om iPod" (side 11) eller på brukerstøttesidene som er angitt bak på omslaget.

USB-enheter av typen MSC (masselagringsenheter) og MTP (medieoverføringsprotokoll), for eksempel minnepinner, digitale mediespiller, Android™-telefoner, som er kompatible med USB-standardene, kan brukes.

Det kan være nødvendig å stille inn USB-tilkoblingsmodus til MTP, avhengig av mediespilleren eller Android-telefonen.

#### Merknader

- Du finner informasjon om kompatibilitet for USB-enheten på brukerstøttesidene som er angitt bak på omslaget.
- Avspilling av følgende typer MP3-/WMA-filer støttes ikke.
  - filer med tapsfri komprimering
  - opphavsrettsbeskyttede filer
  - DRM-filer (Digital Rights Management)
  - lydfiler med flere kanaler

**1** Koble en iPod/USB-enhet til USB-porten (side 5).

Avspillingen begynner.

Hvis en enhet allerede er koblet til, kan du starte avspillingen ved å trykke på SRC for å velge [USB] ([IPD] vises på skjermen når iPoden gjenkjennes).

**2** Juster volumet på denne enheten.

#### Avslutte avspilling

Trykk og hold på OFF i 1 sekund.

## Fjerne enheten

Stopp avspillingen, og koble deretter fra enheten.

## Advarsel for iPhone

Når du kobler til en iPhone via USB, kontrolleres ringevolumet på iPhone, ikke på enheten. Pass på at du ikke kommer til å skru opp volumet under en samtale, siden en plutselig, høy lyd kan føre til at samtalen avbrytes.

## Bruke en iPod direkte (passasjerkontroll)

- 1 Trykk og hold på MODE under avspilling til [MODE IPOD] vises.

iPod-operasjoner blir tilgjengelige. Vær oppmerksom på at volumet bare kan justeres på enheten.

## Avslutte passasjerkontroll

Trykk og hold på MODE til [MODE AUDIO] vises.

---

## Søke etter og spille av sanger

### Gjentatt og tilfeldig blandet avspilling

- 1 Trykk på ↶ (gjenta) eller SHUF gjentatte ganger under avspilling for å velge ønsket avspillingsmodus.

Det kan ta litt tid før avspilling i den valgte avspillingsmodusen begynner.

Hvilke avspillingsmoduser som er tilgjengelige, avhenger av lydkilden.

### Søke etter et spor etter navn (Quick-BrowZer™)

- 1 Trykk på Q (bla gjennom)\* under CD - eller USB-avspilling for å vise listen over søke kategorier.

Når listen over spor vises, trykker du på ↷ (tilbake) gjentatte ganger for å vise ønsket søkekategori.

\* Trykk på Q (bla gjennom) i mer enn 2 sekunder under USB-avspilling for å gå direkte tilbake til begynnelsen av kategorilisten.

- 2 Drei kontrollhjulet for å velge ønsket søkekategori, og trykk deretter på det for å bekrefte.
- 3 Gjenta trinn 2 for å søke etter det ønskede sporet. Avspillingen begynner.

## Gå ut av Quick-BrowZer-modus

Trykk på Q (bla gjennom).

### Søke ved å hoppe over elementer (hoppemodus)

- 1 Trykk på Q (bla gjennom).
- 2 Trykk på SEEK +/-.
- 3 Drei kontrollhjulet for å velge elementet. Listen hopper i trinn på 10 % av samlet antall elementer.
- 4 Trykk på ENTER for å gå tilbake til Quick-BrowZer-modus. Det valgte elementet vises.
- 5 Drei kontrollhjulet for å velge det ønskede elementet, og trykk på det. Avspillingen begynner.

## Innstillinger

### Avbryt DEMO-modus

Du kan avslutte demonstrasjonsskjermen som vises når enheten er slått av.

- 1 Trykk på MENU, drei kontrollhjulet for å velge [DISPLAY], og trykk på det.
- 2 Drei kontrollhjulet for å velge [DEMO], og trykk på det.
- 3 Drei kontrollhjulet for å velge [DEMO-OFF], og trykk på det. Innstillingen er fullført.
- 4 Trykk på  (tilbake) to ganger. Skjermen går tilbake til normal radio-/avspillingsmodus.

### Enkel innstillingsoperasjon

Du kan konfigurere elementer i følgende oppsett-kategorier: Generelt oppsett (GENERAL), lydoppsett (SOUND) og skjermoppsett (DISPLAY)

- 1 Trykk på MENU.
- 2 Drei kontrollhjulet for å velge oppsettskategori, og trykk på det. Hva som kan konfigureres, avhenger av kilde og innstillinger.
- 3 Drei kontrollhjulet for å velge de ønskede alternativene, og trykk på det.

#### Gå tilbake til forrige skjerm-bilde

Trykk på  (tilbake).

### Generelt oppsett (GENERAL)

**CLOCK-ADJ** (stille klokken) (side 5)

**CAUT ALM** (advarselsalarm)

Aktiverer advarselsalarmen: [ON], [OFF] (side 5) (bare tilgjengelig når enheten er slått av).

**BEEP**

Aktiverer pipelyden: [ON], [OFF].

**AUTO OFF**

Slår helt av automatisk etter et angitt tidsrom etter at enheten ble slått av: [NO], [30S] (30 sekunder), [30M] (30 minutter), [60M] (60 minutter).

**AUX-A** (AUX-lyd)

Aktiverer AUX-kildeskjermen: [ON], [OFF] (bare tilgjengelig når enheten er slått av).

**CT** (klokkeetid)

Aktiverer CT-funksjonen: [ON], [OFF].

**REGIONAL**

Begrenser radiomottak til en bestemt region: [ON], [OFF] (bare tilgjengelig under mottak av FM-signaler).

**BTM** (side 6)

### LYD-oppsett

**MEGABASS** (megabass)

Forsterker basslyden synkront med volumnivået: [ON], [OFF].

**EQ5 PRESET**

Velger en av 10 equalizerkurver eller slår av: [OFF], [R AND B], [ROCK], [POP], [DANCE], [HIP-HOP], [ELECTRONICA], [JAZZ], [SOUL], [COUNTRY], [CUSTOM].

Innstillingen for equalizerkurve kan lagres for hver kilde.

**EQ5 SETTING**

Angir [CUSTOM] av EQ5.

**BASE**

Velger en forhåndsinnstilt equalizerkurve som grunnlag for videre tilpassing: [BAND1] (lavfrekvens), [BAND2] (mellomlav frekvens), [BAND3] (mellomfrekvens), [BAND4] (mellomhøy frekvens), [BAND5] (høyfrekvens).

Volumnivået kan justeres i trinn på 1 dB fra -10 til +10 dB.

**BALANCE**

Justerer lydbalansen: [RIGHT-15] – [CENTER] – [LEFT-15].

**FADER**

Justerer det relative nivået: [FRONT-15] – [CENTER] – [REAR-15].

**SW LEVEL** (subwoofer-volum)

Justerer volumet for subwooferen: [+2 dB] – [0 dB] – [-2 dB].

**AUX VOL** (AUX-volum)

Justerer volumet for hver tilkoblede eksterne enhet: [+18 dB] – [0 dB] – [-8 dB].

Denne innstillingen eliminerer behovet for å justere volumet mellom kilder.

# Skjermoppsett (DISPLAY)

## DEMO (demonstrasjon)

Aktiverer demonstrasjonen: [ON], [OFF].

## DIMMER

Endrer lysstyrken på skjermen: [ON], [OFF].

## COLOR

Stiller inn en forhåndsinnstilt farge på skjermen og knappene på hovedenheten. Velg mellom 11 forhåndsinnstilte farger, en egendefinert farge og 4 forhåndsinnstilte mønstre.

## CUSTOM-C (egendefinert farge)

Registrerer en egendefinert farge til skjermen og knappene.

### RGB RED, RGB GRN, RGB BLUE

Justerbart fargeintervall: [0] - [32] ([0] kan ikke brukes for alle fargeintervaller).

### DAYNIGHT

Stiller inn ulike farger for DAG- og NATT-modus avhengig av demperinnstillingen.

- [DAY]: [DIMMER] settes til [OFF].

- [NIGHT]: [DIMMER] settes til [ON].

## SND SYNC (lydsynkronisering)

Velger fargen med lydsynkronisering: [ON], [OFF].

## AUTO SCR (autorull)

Ruller automatisk lange elementer: [ON], [OFF].

## M.DISPLAY (skjermbevegelse)

Viser bevegelige mønstre på skjermen: [ON], [OFF].

## Annen informasjon

### Forholdsregler

- Kjøel ned enheten før bruk hvis bilen har stått parkert i direkte sollys.
- Ikke legg igjen frontpanelet eller lydenheter inne i bilen. Det kan føre til funksjonsfeil på grunn av høye temperaturer i direkte sollys.
- Kraftantennen forlenges automatisk.

### Fuktkondensering

Hvis det skulle oppstå kondens inne i enheten, må du ta ut CD-en og vente i omtrent en time så den får tørket. Ellers vil ikke enheten fungere riktig.

### Opprettholde høy lyd kvalitet

Ikke sprut væske på enheten eller CD-ene.

### Merknader om CD-er

- Ikke utsett CD-er for direkte sollys eller varmekilder som varmluftsventiler, og ikke la dem ligge i en bil som er parkert i direkte sollys.
- Tørk av CD-ene med en rengjøringsklut fra midten og utover før avspilling. Ikke bruk løsemidler som bensin, tynner eller kommersielt tilgjengelige rengjøringsmidler.
- Denne enheten er beregnet på å spille av CD-er som oppfyller CD-standarden (Compact Disc). DualDiscs og enkelte andre musikkdisker som er kodet med teknologisk opphavsrettsbeskyttelse, oppfyller ikke CD-standarden, og det er derfor mulig at disse diskene ikke kan spilles av på denne enheten.
- CD-er som denne enheten IKKE kan spille av
  - CD-er hvor det er festet etiketter, klistrelapper eller tape eller papir. Dette kan føre til funksjonsfeil, eller kan ødelegge disken.
  - CD-er med ikke-standard form (f.eks. hjerteformet, firkantet, stjerneformet). Forsøk på å spille av slike CD-er kan skade enheten.
  - 8-cm CD-er.



### Merknader om CD-R/CD-RW

- Hvis en CD med opptak i flere økter begynner med et CD-DA-opptak, gjenkjennes den som en CD-DA, og andre opptak vil ikke bli spilt av.
- CD-er som denne enheten IKKE kan spille av
  - CD-R/CD-RW med dårlig opptaks kvalitet
  - CD-R/CD-RW som er tatt opp med en inkompatibel opptaksenhet
  - CD-R/CD-RW som ikke er riktig sluttbehandlet

- CD-R/CD-RW med opptak i noe annet enn musikk-CD-format eller MP3-format i samsvar med ISO9660 nivå 1 / nivå 2, Joliet/Romeo eller opptak i flere økter

## Avspillingsrekkefølge for MP3-/WMA-filer

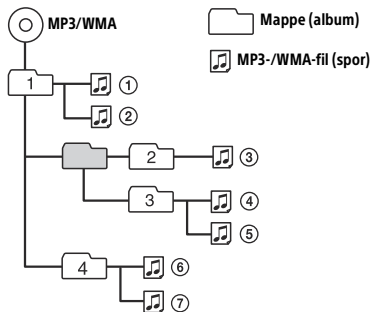

## Om iPod

- Du kan koble til følgende iPod-modeller. Oppdater alle iPod-enheter til nyeste programvareversjon før bruk.

Kompatible iPhone-/iPod-modeller

Kompatibel modell	USB
iPhone 5s	○
iPhone 5c	○
iPhone 5	○
iPhone 4s	○
iPhone 4	○
iPhone 3GS	○
iPhone 3G	○
iPod touch (5. generasjon)	○
iPod touch (4. generasjon)	○
iPod touch (3. generasjon)	○
iPod touch (2. generasjon)	○
iPod classic	○
iPod nano (7. generasjon)	○
iPod nano (6. generasjon)	○
iPod nano (5. generasjon)	○
iPod nano (4. generasjon)	○
iPod nano (3. generasjon)	○
iPod nano (2. generasjon)	○
iPod nano (1. generasjon)*	○

\* Passasjerkontroll er ikke tilgjengelig for iPod nano (1. generasjon).

- «Laget for iPod» og «Laget for iPhone» betyr at en elektronisk enhet er utformet for spesifikt å kunne kobles til henholdsvis iPod eller iPhone og at utvikleren sertifiserer at enheten oppfyller Apples ytelseskrav. Apple er ikke ansvarlig for denne enhetens funksjon eller ytelse eller at det oppfyller sikkerhetsregler og forskrifter. Vær oppmerksom på at bruk av denne enheten med iPod eller iPhone kan påvirke den trådløse ytelsen.

Hvis du har spørsmål om eller problemer med enheten som ikke dekkes av denne brukerveiledningen, må du ta kontakt med nærmeste Sony-forhandler.

## Vedlikehold

### Rengjøring av kontakter

Hvis kontaktene mellom enheten og frontpanelet ikke er rene, kan det føre til at enheten ikke fungerer som den skal. For å unngå dette, kan du rengjøre kontaktene ved å ta av frontpanelet (side 5) og rengjøre kontaktene med en bomullspinne. Ikke bruk for mye kraft, det kan føre til skade på kontaktene.

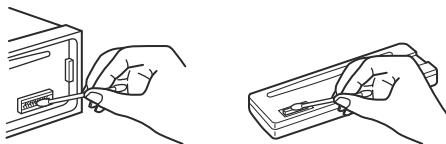

### Merknader

- Av sikkerhetshensyn bør du slå av tenningen og ta ut nøkkelen før du rengjør kontaktene.
- Berør aldri kontaktene direkte med fingrene eller med metallgjenstander.

## Spesifikasjoner

### Radio

#### FM

Frekvensområde:

87,5 til 108,0 MHz

Antenneterminal:

Ekstern antennekontakt

Mellomfrekvens:

FM CCIR: -1956,5 til -487,3 kHz og  
+500,0 til +2095,4 kHz

Bruksfølsomhet: 7 dBf

Selektivitet: 75 dB ved 400 kHz

Signal-til-støy-forhold: 73 dB

Separasjon: 50 dB ved 1 kHz

Frekvensrespons: 20 – 15000 Hz

## MW/LW

Frekvenser:

MW: 531 – 1602 kHz

LW: 153 – 279 kHz

Antenneterminal:

Ekstern antennekontakt

Sensitivitet: MW: 26  $\mu$ V, LW: 50  $\mu$ V

## CD-spiller

Signal-til-støy-forhold: 95 dB

Frekvensrespons: 10 – 20 000 Hz

Wow og flutter: under målbar grense

Maksimalt antall: (bare CD-R/CD-RW)

– mapper (album): 150 (inkludert rotmappe)

– filer (spor) og mapper: 300 (kan være mindre enn

300 hvis mappe-/filnavn inneholder mange tegn)

– visbare tegn for mappe-/filnavn:

32 (Joliet) / 64 (Romeo)

Tilsvarende kodek: MP3 (.mp3) og WMA (.wma)

## USB-spiller

Grensesnitt: USB (full hastighet)

Maksimum strøm: 1 A

Maksimalt antall gjenkjennelige spor:

– mapper (album): 256

– filer (spor) per mappe: 256

Tilsvarende kodek:

MP3 (.mp3) og WMA (.wma)

## Kraftforsterker

Utgang: Høyttalere

Høyttalerimpedans: 4 til 8 ohm

Maksimal utgangseffekt: 55 W x 4 (ved 4 ohm)

## Generelt

Utganger:

Lydutgangsterminal (bak, subwoofer)

Kraftantenne/kraftforsterkerkontrollterminal  
(REM OUT)

Innganger:

Inngangsterminal for fjernkontroll

Inngangsterminal for antenne

AUX-inngangsterminal (stereominikontakt)

USB-port

Strømtilførsel: 12 V DC bilbatteri (negativ jord)

Dimensjoner:

Ca. 178 x 50 x 177 mm (b/h/d)

Monteringsdimensjoner:

Ca. 182 x 53 x 160 mm (b/h/d)

Vekt: Ca. 1,2 kg

Innhold i pakken:

Hovedenhet (1)

Deler til montering og tilkobling (1 sett)

Det kan hende at forhandleren din ikke har noe av tilbehøret ovenfor. Spør forhandleren om nærmere informasjon.

Design og spesifikasjoner kan endres uten forvarsel.

## Copyright

Windows Media er enten et registrert varemerke eller et varemerke som tilhører Microsoft Corporation i USA og/eller andre land.

Dette produktet er beskyttet av enkelte opphavsrettigheter som tilhører Microsoft Corporation. Bruk eller distribusjon av slik teknologi utenom dette produktet er forbudt uten lisens fra Microsoft eller et autorisert selskap som representerer Microsoft.

iPhone, iPod, iPod classic, iPod nano, og iPod touch er varemerker som tilhører Apple Inc., registrert i USA og andre land.

MPEG Layer-3 lydkodeingsteknologi og patenter på lisens fra Fraunhofer IIS og Thomson.

Android er et varemerke som tilhører Google Inc.

## Feilsøking

Sjekklisten nedenfor vil hjelpe deg å løse problemer du kan komme ut for med enheten.

Kontroller alle kontakter og prosedyrer før du går gjennom sjekklisten.

Du finner nærmere informasjon om hvordan du bruker sikringen og fjerner enheten fra dashbordet, under "Tilkobling/installasjon" (side 15).

Hvis problemet ikke blir løst, kan du gå til brukerstøttesidene som er angitt bak på omslaget.

## Generelt

### Ingen lyd.

→ Fadekontrollen [FADER] er ikke stilt inn for et system med 2 høyttalere.

### Ingen pipelyd.

→ En valgfri kraftforsterker er koblet til, og du bruker ikke den innebygde forsterkeren.

### Innholdet i minnet har blitt slettet.

→ Strømforsyningen eller batteriet er koblet fra eller ikke riktig koblet til.

### Lagrede stasjoner og riktig klokkeslett er slettet. Sikringen har gått.

### Avgir støy når man endrer stilling på nøkkelen i tenningen.

→ Ledningene er ikke riktig koblet sammen med bilens tilbehørskontakt.



---

### Demonstrasjonsmodus starter under avspilling eller radiomottak.

- Hvis det ikke utføres noen operasjoner i løpet av 5 minutter og demonstrasjonsmodus er satt til [DEMO-ON], begynner demonstrasjonsmodus.
  - Sett demonstrasjonsmodus til [DEMO-OFF] (side 10).

---

### Skjermen er eller blir svart.

- Dimmeren er satt til [DIM-ON] (side 10).
- Skjermen blir svart hvis du trykker og holder på OFF.
  - Trykk på OFF på enheten til elementene på skjermen vises igjen.
- Kontaktene er skitne (side 11).

---

### Operasjonsknappene fungerer ikke.

#### CD-en kommer ikke ut.

- Trykk på DSPL og  (tilbake) / MODE i mer enn 2 sekunder for å tilbakestille enheten. Innholdet i minnet blir slettet. Av sikkerhetshensyn må du ikke tilbakestille enheten mens du kjører.

---

## Radiomottak

### Får ikke inn stasjoner.

#### Lyden forstyrres av støy.

- Tilkoblingen er feil.
  - Kontroller koblingen til bilantennen.
  - Hvis bilantennen ikke forlenges, må du undersøke koblingen til kraftantenneledningen.

---

### Det er ikke mulig å forhåndsinnstille stasjoner.

- Kringkastingssignalet er for svakt.

---

## RDS

### SEEK begynner etter noen få sekunder med lytting.

- Stasjonen er ikke-TP eller har svakt signal.
  - Deaktiver TA (side 6).

---

### Ingen trafikkmeldinger.

- Aktiver TA (side 6).
- Stasjonen sender ingen trafikkmeldinger selv om den er TP.
  - Still inn på den annen stasjon.

---

### PTY viser [- - - - -].

- Gjeldende stasjon er ikke en RDS-stasjon.
- RDS-data blir ikke mottatt.
- Stasjonen har ikke oppgitt programtypen.

---

### Navnet på programtjenesten blinker.

- Det finnes ingen alternativ frekvens for gjeldende stasjon.
  - Trykk på SEEK +/- mens navnet på programtjenesten blinker. [PI SEEK] vises, og enheten begynner å søke etter en annen frekvens med samme PI (program-ID).

---

## CD-avspilling

### CD-en spilles ikke av.

- Defekt eller skitten CD.
- Innlagt CD-R/CD-RW er ikke beregnet på lydavspilling (side 10).

---

### MP3-/WMA-filer kan ikke spilles av.

- CD-en er ikke kompatibel med MP3-/WMA-formatet og -versjonen. Du finner nærmere informasjon om hvilke CD-er og formater som kan spilles av, på brukerstøttesidene våre på bakre omslagside.

---

### Noen MP3-/WMA-filene venter lengre før de spilles av enn andre.

- Med følgende CD-er tar det lengre tid før avspillingen begynner:
  - en CD med en kompleks trestruktur
  - en CD med opptak i flere økter
  - en CD som det kan legges til data på

---

### Lyden hopper.

- Defekt eller skitten CD.

---

## Avspilling fra USB-enhet

### Du kan ikke spille av elementer via en USB-hub.

- Enheten kjenner ikke igjen USB-enheter via en USB-hub.

---

### Noen USB-enheter venter lengre før de spilles av enn andre.

- USB-enheten inneholder filer med en kompleks trestruktur.

---

### Lyden er ujevn.

- Lyden kan bli ujevn ved høy bithastighet på mer enn 320 kbps.

---

### Lydfilen kan ikke spilles av

- USB-enhet formatert med andre filsystemer enn FAT16 eller FAT32 støttes ikke.\*

- \* Denne enheten støtter FAT16 og FAT32, men noen USB-enheter støtter ikke alle disse filsystemene. Nærmere informasjon om dette bør finnes i brukerveiledningen for den enkelte USB-enheten, eller du kan ta kontakt med produsenten.

---

## Feilmeldinger

### ERROR: CD-en eller USB-enheten kan ikke spilles av.

- Rengjør eller sett inn CD-en riktig, eller kontroller at den ikke er tom eller defekt.
- Koble til USB-enheten på nytt.

---

### HUB NO SUPRT USB-hubber støttes ikke.

---

### IPD STOP: iPod-avspilling er ferdig.

- Bruk kontrollene på iPod/iPhone til å begynne avspillingen.

---

**NO AF** Ingen alternative frekvenser.

→ Trykk på SEEK +/- mens navnet på programtjenesten blinker. Enheten begynner å søke etter en annen frekvens med samme (program-ID). ([PI SEEK] vises.)

---

**NO DEV:** Det er ikke koblet til noen USB-enhet, eller den blir ikke gjenkjent.

→ Kontroller at USB-enheten eller -kabelen er riktig koblet til.

---

**NO MUSIC:** Det finnes ingen filer som kan spilles av.

→ Sett inn en CD eller koble til en USB-enhet som inneholder filer som kan spilles av (side 12).

---

**NO TP** Ingen trafikkprogrammer.

→ Enheten vil fortsette å søke etter tilgjengelige trafikkstasjoner.

---

**OVERLOAD:** USB-enheten er overbelastet.

→ Koble fra USB-enheten, og trykk deretter på SRC for å velge en annen kilde.

→ Det er en feil på USB-enheten, eller det er koblet til en enhet som ikke støttes.

---

**PUSH EJT:** CD-en kunne ikke utløses riktig.

→ Trykk på  (CD ut).

---

**READ:** Leser informasjon.

→ Vent til lesingen er fullført, så begynner avspillingen automatisk. Dette kan ta litt tid, avhengig av CD-ens struktur.

---

**USB NO SUPRT:** USB-enheten støttes ikke.

→ Du finner informasjon om kompatibilitet for USB-enheten på brukerstøttesidene som er angitt bak på omslaget.

---

 eller : Du har kommet til begynnelsen eller slutten på CD-en.

---

: Tegnet kan ikke vises.

Hvis disse løsningene ikke hjelper deg å løse problemene dine, ber vi om at du tar kontakt med nærmeste Sony-forhandler.

Hvis du tar enheten til reparasjon på grunn av problemer med CD-avspilling, må du ta med deg CD-en som ble brukt da problemet oppstod.

## Tilkobling/installasjon

### Forsiktighetsregler

- Før alle jordledninger til et felles jordingspunkt.
- Unngå å klemme fast ledninger under skruer eller at de henger seg opp i bevegelige deler (f.eks. seteskinner).
- Slå av tenningen på bilen før du kobler til noe for å unngå kortslutninger.
- Koble strømledningen ⑥ til enheten og høyttalerne før du kobler dem til strømkontakten.
- Pass på å isolere alle løse, utkoblede ledninger med elektrikertape for bedre sikkerhet.

### Forholdsregler

- Velg monteringsstedet nøye slik at enheten ikke forstyrr normal kjøring.
- Unngå å montere enheten i områder som er utsatt for støv, skitt, store vibrasjoner eller høye temperaturer, så som direkte sollys eller nær varmeventiler.
- Bruk bare det medfølgende monteringsutstyret for trygg og sikker montering.

#### Merknad om strømledningen (gul)

Når du kobler til denne enheten i kombinasjon med andre stereokomponenter, må den nominelle spenningen i den strømkretsen i bilen som enheten kobles til, være høyere en summen av hver komponents nominelle sikringsspenning.

#### Justering av monteringsvinkel

Juster monteringsvinkelen til mindre enn 45°.

## Deleliste for installasjon

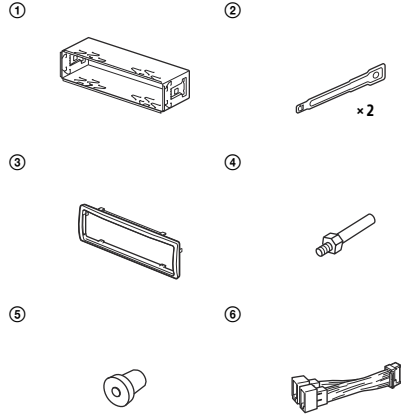

- Denne delelisten omfatter ikke alt innholdet i pakken.
- Braketten ① og beskyttelseskragen ③ festes til enheten før forsendelse. Før du monterer enheten, må du bruke utløsernøklene ② til å løsne braketten ① fra enheten. Du finner nærmere informasjon under "Fjerne beskyttelseskrage og brakett" (side 18).
- Ta vare på utløsernøklene ② for fremtidig bruk. Du vil også få bruk for dem når du skal demontere enheten fra bilen.

# Tilkobling

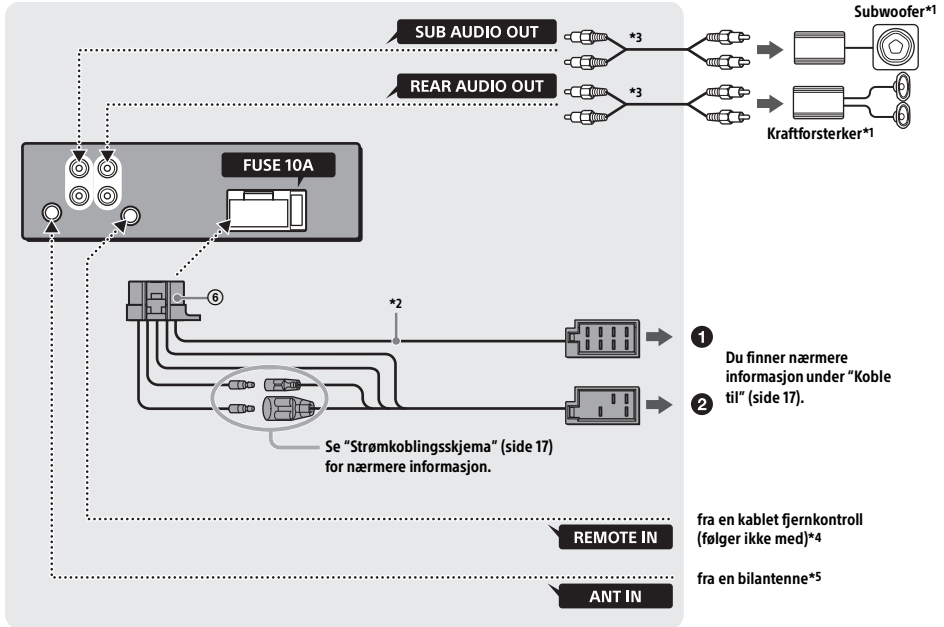

\*1 Følger ikke med

\*2 Høyttalerimpedans: 4 til  $8 \Omega \times 4$

\*3 RCA-pinneledning (følger ikke med)

\*4 Avhengig av typen bil må det kanskje brukes en overgang for en kablet fjernkontroll (følger ikke med).

\*5 Avhengig av typen bil må det kanskje brukes en overgang (følger ikke med) hvis antenneledningen ikke passer.

## Koble til

Hvis du har en kraftantenne uten releboks, kan tilkobling av denne ledningen med den medfølgende strømledningen ⑥ føre til skade på antennen.

### 1 Til bilens høyttalerkontakt

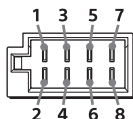

1	Høyttaler bak (høyre)	+	Lilla
2		-	Lilla- og svartstripet
3	Høyttaler foran (høyre)	+	Grå
4		-	Grå- og svartstripet
5	Høyttaler foran (venstre)	+	Hvit
6		-	Hvit- og svartstripet
7	Høyttaler bak (venstre)	+	Grønn
8		-	Grønn- og svartstripet

### 2 Til bilens strømkontakt

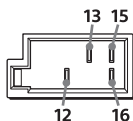

12	kontinuerlig strømtilførsel	Gul
13	kraftantenne/ kraftforsterkerkontroll (REM OUT)	Blå- og hvitstripet
15	vekslet strømtilførsel	Rød
16	jord	Svart

## Enkel subwoofer-tilkobling

Du kan bruke en subwoofer uten kraftforsterker når den er koblet til en bakre høyttalerledning.

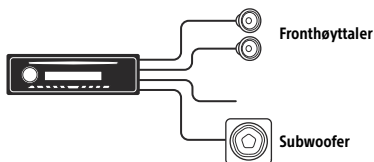

### Merknader

- Klargjøring av bakre høyttalerledninger kreves.
- Bruk en subwoofer med en impedans på 4 til 8 ohm og med tilstrekkelig kapasitet for strømhåndtering til å unngå at den tar skade.

## Minnetilkobling

Når den gule strømledningen er koblet til, vil minnekretsen alltid få tilført strøm, også når tenningen er slått av.

## Tilkobling av høyttalere

- Slå av enheten før du kobler til høyttalere.
- Bruk høyttalere med en impedans på 4 til 8 ohm og med tilstrekkelig kapasitet for strømhåndtering til å unngå at de tar skade.

## Strømkoblingskjema

Kontroller koblingen til strømkontakten for tilbehør i bilen, og pass på at du kobler sammen hvert ledningspar riktig, avhengig av hvordan bilen er konfigurert.

### Strømkontakt

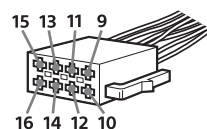

### Vanlig tilkobling

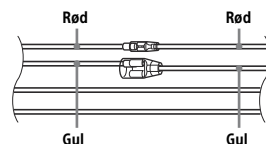

12	kontinuerlig strømtilførsel	Gul
15	vekslet strømtilførsel	Rød

### Når gul og rød ledning er plassert speilvendt

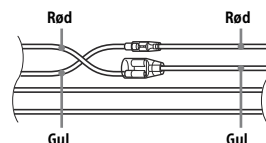

12	vekslet strømtilførsel	Gul
15	kontinuerlig strømtilførsel	Rød

### Når bilen ikke har noen ACC-posisjon

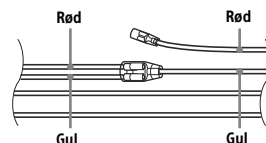

Når du har kontrollert kontaktene og byttet om på strømledningene så koblingen blir riktig, kobler du enheten til bilens strømforsyning. Hvis du har spørsmål eller får problemer med å koble til enheten som ikke dekkes i denne veiledningen, må du kontakte bilforhandleren.

## Installasjon

### Fjerne beskyttelseskrage og brakett

Fjern beskyttelseskragen ③ og braketten ① fra enheten før montering.

- 1 Klem begge kantene av beskyttelseskragen ③, og dra den ut.

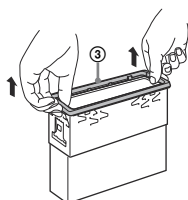

- 2 Sett inn begge utløsernøklene ② til de klikker på plass, og dra braketten nedover ① og enheten oppover for å løse dem fra hverandre.

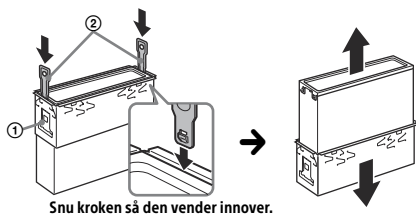

### Montere enheten i dashbordet

Før installasjonen må du passe på at klemmene på begge sider av braketten ① er bøyd 2 mm innover.<sup>3/32</sup>

- 1 Plasser braketten ① inne i dashbordet, og bøy deretter klemmene utover til de sitter stramt.

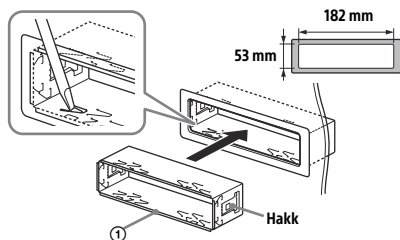

- 2 Monter enheten på braketten ①, og fest deretter beskyttelseskragen ③.

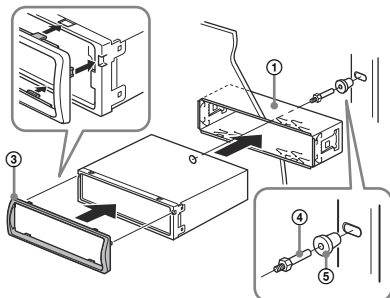

### Merknader

- Hvis klemmene er rette eller bøyd utover, vil ikke enheten bli montert sikkert, og kan sprette ut.
- Pass på at de 4 hakkene på beskyttelseskragen ③ sitter godt i sporene på enheten.

### Ta av og sette på frontpanelet

Du finner nærmere informasjon under "Fjerne frontpanelet" (side 5).

### Bytte sikringer

Når du skal bytte sikringen, må du passe på at du bruker en med samme strømstyrke som den opprinnelige sikringen. Hvis sikringen går, kontrollerer du strømtilførselen og koblingene, og bytter sikringen. Hvis sikringen går igjen etter at du har byttet, kan det skyldes en intern feil. I så fall må du ta kontakt med nærmeste Sony-forhandler.

### Sikring (10 A)

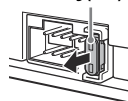



Av säkerhetsskäl måste denna enhet installeras i bilens instrumentbräda eftersom enhetens baksida blir varm under användning. För mer information, se "Anslutning/Installation" (sida 15).

Tillverkad i Thailand

Laserdiodegenskaper

• Emission: Kontinuerlig

• Laserut effekt: Mindre än 53,3  $\mu$ W

(Denna effekt är värdet uppmätt på ett avstånd av 200 mm från objektivet linsyta på det optiska pick-up-blocket med 7 mm bländare.)

Märkningen som visar driftsspänning etc., finns på höljets undersida.

**Information för kunder: följande information gäller endast utrustning som säljs i länder som tillämpar EU-direktiv**

Tillverkare: Sony Corporation, 1-7-1 Konan

Minato-ku Tokyo, 108-0075 Japan

För produktens överensstämmelse med

EU-föreskrifter: Sony Deutschland GmbH,

Hedelfinger Strasse 61, 70327 Stuttgart, Tyskland

**Varning om bilens tändning inte har något ACC-läge**

Aktivera AUTO OFF-funktionen (sida 9). För att förhindra att batteriet laddas ur stängs enheten automatiskt av helt en förinställd tid efter att enheten stängts av. Om du inte har aktiverat AUTO OFF-funktionen ska du trycka på och hålla OFF tills visningen släcks varje gång tändningen stängs av.



---

# Innehållsförteckning

Delar och kontroller .....	4
----------------------------	---

---

## Komma igång

Ta bort frontpanelen .....	5
Ställa klockan .....	5
Ansluta en iPod/USB-enhet .....	5
Ansluta en annan bärbar ljudenhet .....	5

---

## Lyssna på radion

Lyssna på radion .....	6
Använda RDS (Radio Data System).....	6

---

## Uppspelning

Spela en skiva .....	7
Spela en iPod/USB-enhet .....	7
Söka och spela upp spår .....	8

---

## Inställningar

Avbryta DEMO-läget .....	9
Grundläggande inställningar .....	9
Allmän inställning (GENERAL).....	9
Ljudinställning (SOUND) .....	9
Displayinställning (DISPLAY).....	10

---

## Övrig information

Försiktighetsåtgärder.....	10
Underhåll .....	11
Tekniska specifikationer .....	11
Felsökning .....	12

---

## Anslutning/Installation

Varningar .....	15
Förteckning över delar för installation .....	15
Anslutning .....	16
Installation .....	18

# Delar och kontroller

## Huvudenhet

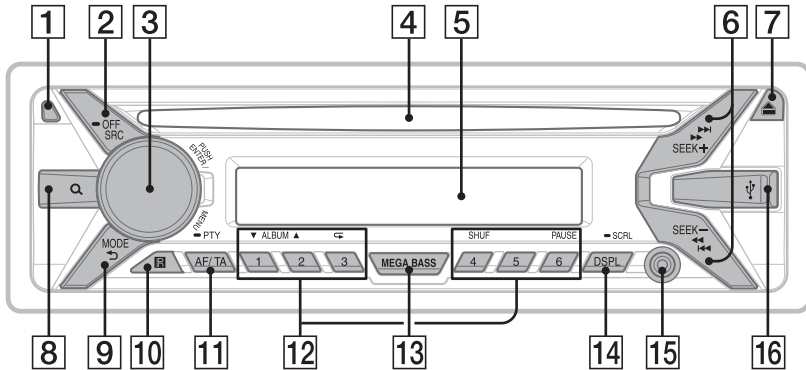

### 1 Frontpanelens frigöringsknapp

### 2 SRC (källa)

Slå på strömmen.  
Växla källan.

● OFF

Tryck och håll under 1 sekund för att stänga av strömmen.  
Tryck och håll under mer än 2 sekunder för att stänga av strömmen och visningen.

### 3 Kontrollratt

Vrid för att justera volymen.

**PUSH ENTER**

Bekräfta den valda alternativet.

**MENU**

Öppna inställningsmenyn.

### 4 Skivplats

### 5 Display

### 6 SEEK +/-

Ställ in radiostationer automatiskt. Tryck och håll för att ställa in manuellt.

◀◀/▶▶ (föregående/nästa)

◀◀/▶▶ (snabbspolning bakåt/framåt)

### 7 ▲ (mata ut skiva)

### 8 Q (bläddring) (sida 8)

Aktivera bläddringsläget under uppspelning.

### 9 ↶ (tillbaka)

Återgå till föregående visning.

**MODE (sida 6, 8)**

### 10 Sensor för fjärrkontrollen

### 11 AF (alternativ frekvens)/TA (trafikmeddelanden)

Ställ in AF och TA.

● PTY (programtyp)

Tryck och håll för att välja PTY i RDS.

### 12 Sifferknappar (1 till 6)

Ställa in lagrade radiostationer. Tryck och håll för att lagra stationer.

**ALBUM ▼/▲**

Hoppa över ett album på en ljudenhet. Tryck och håll för att hoppa över album kontinuerligt.

↶ (upprepa)

**SHUF (blanda)**

**PAUSE**

### 13 MEGA BASS

Tryck för att aktivera/stänga av MEGA BASS-funktionen.

### 14 DSPL (display)

Tryck för att ändra visningsalternativ.

● SCRL

Tryck och håll för att rulla det som visas på displayen.

### 15 AUX-ingång

### 16 USB-port

## Komma igång

### Ta bort frontpanelen

Du kan ta bort frontpanelen från denna enhet för att förhindra stöld.

- 1 Tryck på och håll OFF ① intryckt tills enheten stängs av, tryck på frontpanelens frigöringsknapp ②, och dra därefter panelen mot dig.

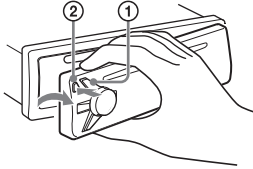

#### Varningslarm

Om du stänger av tändningen (tändningsnyckeln i OFF-läge) utan att ta bort frontpanelen hörs varningslarmet under några sekunder. Larmet hörs bara om den inbyggda förstärkaren används.

### Fästa frontpanelen

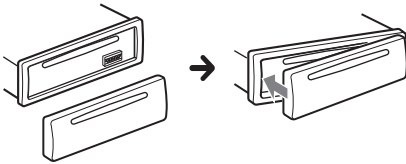

### Ställa klockan

- 1 Tryck på MENU, vrid kontrollratten för att välja [GENERAL] och tryck därefter på den.
- 2 Vrid kontrollratten för att välja [CLOCK-ADJ] och tryck därefter på den. Timindikeringen blinkar.
- 3 Vrid kontrollratten för att ställa in timmar och minuter.  
Tryck på SEEK +/- för att flytta den digitala indikeringen.
- 4 Tryck på MENU när du har ställt in minuter.  
Inställningen är klar och klockan startar.

#### Visa tiden

Tryck på DSP.L.

### Ansluta en iPod/USB-enhet

- 1 Vrid ner volymen på enheten.
- 2 Anslut iPod/USB-enheten till enheten.  
Använd USB-kabeln för iPod (medföljer ej) för att ansluta en iPod/iPhone.

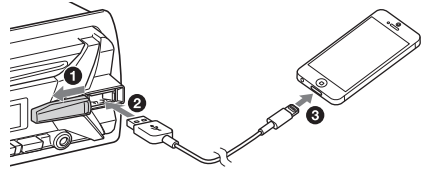

### Ansluta en annan bärbar ljudenhet

- 1 Stäng av den bärbara ljudenheten.
- 2 Vrid ner volymen på enheten.
- 3 Anslut den bärbara ljudenheten till AUX-ingången (stereo miniuttag) på enheten med en anslutningskabel (medföljer inte)\*.

\* Se till att du använder en kontakttyp som är rak.

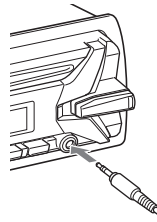

- 4 Tryck på SRC för att välja [AUX].

#### Matcha volymnivån från den anslutna enheten med andra ljudkällor

Starta uppspelningen på den bärbara ljudenheten med måttlig volym och ställ in din vanliga lyssningsvolym på enheten.

Tryck på MENU och välj därefter [SOUND] → [AUX VOL] (sida 9).

## Lyssna på radion

### Lyssna på radion

Tryck på SRC för att välja [TUNER] om du vill lyssna på radio.

#### Lagra automatiskt (BTM)

- 1 Tryck på MODE för att ändra band (FM1, FM2, FM3, MW eller LW).
- 2 Tryck på MENU, vrid kontrollratten för att välja [GENERAL] och tryck därefter på den.
- 3 Vrid kontrollratten för att välja [BTM] och tryck därefter på den.  
Enheten lagrar stationer i frekvensordning på sifferknapparna.

#### Ställa in

- 1 Tryck på MODE för att ändra band (FM1, FM2, FM3, MW eller LW).
- 2 Ställa in kanaler.  
Ställa in kanaler manuellt  
Tryck och håll SEEK +/- för att lokalisera den ungefärliga frekvensen, och tryck därefter upprepade gånger på SEEK +/- för att finjustera frekvensen.  
Ställa in kanaler automatiskt  
Tryck på SEEK +/-.  
Skanningen avbryts när enheten tar emot en station.

#### Lagra manuellt

- 1 Medan stationen du vill lagra tas emot, tryck och håll (1 till 6) tills [MEM] visas.

#### Ta emot lagrade stationer

- 1 Välj bandet och tryck därefter på en sifferknapp (1 till 6).

## Använda RDS (Radio Data System)

### Ställa in alternativa frekvenser (AF) och trafikmeddelanden (TA)

AF ställer kontinuerligt in stationen till den starkaste signalen i nätverket och TA ger aktuell trafikinformation eller trafikprogram (TP) om det tas emot.

- 1 Tryck på AF/TA för att välja [AF-ON], [TA-ON], [AF/TA-ON] eller [AF/TA-OFF].

#### Att lagra RDS-stationer med AF- och TA-inställning

Du kan förinställa RDS-stationer tillsammans med en AF/TA-inställning. Ställ in AF/TA och lagra därefter stationen med BTM eller manuellt. Om du förinställer manuellt kan du även förinställa icke-RDS-stationer.

#### Ta emot nödmeddelanden

Med AF eller TA aktiverade avbryter nödmeddelanden automatiskt den för tillfället valda källan.

#### Justera volymnivån under ett trafikmeddelande

Nivån lagras i minnet för efterföljande trafikmeddelanden, oberoende av den vanliga volymnivån.

#### Fortsätta lyssna på samma regionala program (REGIONAL)

När funktionerna AF och REGIONAL är aktiverade, växlas du inte till en annan regional station med starkare frekvens. Om du lämnar detta regionala programs mottagningsområde, ställ in [REG-OFF] i [GENERAL] under FM-mottagning (sida 9). Denna funktion fungerar inte i Storbritannien och några andra länder.

#### Funktion för lokal länkning (endast Storbritannien)

Denna funktion gör det möjligt att välja andra lokala stationer i området även om de inte finns lagrade på sifferknapparna. Tryck på en sifferknapp (1 till 6) som en lokal station är lagrad på, under FM-mottagning. Inom 5 sekunder, tryck igen på en sifferknapp för den lokala stationen. Upprepa denna procedur tills den lokala stationen tas emot.

### Välja programtyper (PTY)

- 1 Tryck och håll PTY under FM-mottagning.
- 2 Vrid kontrollratten tills önskad programtyp visas och tryck därefter på den.  
Enheten börjar söka efter en station som sänder vald programtyp.

## Programtyper

**NEWS** (Nyheter), **AFFAIRS** (Aktuellt), **INFO** (Information), **SPORT** (Sport), **EDUCATE** (Utbildning), **DRAMA** (Drama), **CULTURE** (Kultur), **SCIENCE** (Vetenskap), **VARIED** (Blandat), **POP M** (Popmusik), **ROCK M** (Rockmusik), **EASY M** (Lättlyssnat), **LIGHT M** (Lätt klassisk), **CLASSICS** (Klassisk musik), **OTHER M** (Övrig musik), **WEATHER** (Väder), **FINANCE** (Ekonomi), **CHILDREN** (För barn), **SOCIAL A** (Sociala frågor), **RELIGION** (Andliga frågor), **PHONE IN** (Telefonväkteri), **TRAVEL** (Resor), **LEISURE** (Fritid & hobby), **JAZZ** (Jazzmusik), **COUNTRY** (Countrymusik), **NATION M** (Nationell musik), **OLDIES** (Gamla godingar), **FOLK M** (Folkmusik), **DOCUMENT** (Dokumentärer)

## Ställa in klocktid (CT)

Klockan ställs med CT-data (Clock Time) från RDS-överföringen.

**1** Ställ in [CT-ON] i [GENERAL] (sida 9).

## Uppspelning

### Spela en skiva

**1** Sätt in en skiva (med etiketten vänd uppåt).

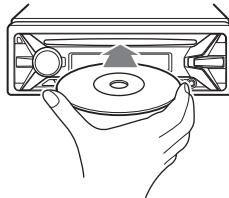

Uppspelningen startar automatiskt.

### Spela en iPod/USB-enhet

I denna bruksanvisning används "iPod" som en allmän benämning för iPod-funktioner på en iPod eller iPhone, om inte något annat anges i texten eller bilderna.

Mer information om kompatibiliteten för din iPod, se "Om iPod" (sida 11) eller besök supportwebbplatsen som anges på det bakre omslaget.

Det går att använda USB-enheter av typerna MSC (Mass Storage Class) och MTP (Media Transfer Protocol) (t.ex. en USB-enhet, en digital mediaspelare eller en Android-telefon) som är kompatibel med USB-standarden.

Beroende på den digitala mediaspelaren eller Android-telefonen, måste USB-anslutningsläget ställas in på MTP.

#### Obs!

- Mer information om kompatibiliteten för din USB-enhet, finns på supportwebbplatsen som anges på det bakre omslaget.
- Uppspelning av följande MP3-/WMA-filer stöds inte.
  - filer med förlustfri komprimering
  - copyright-skyddade filer
  - DRM-filer (Digital Rights Management)
  - Flerkanals ljudfiler

**1** Anslut en iPod/USB-enhet till USB-porten (sida 5).

Uppspelningen startar.

Om en enhet redan är ansluten trycker du på SRC för att välja [USB] och starta uppspelning ([IPD] visas på displayen när iPod:en identifieras).

**2** Ställ in ljudvolymen på den här enheten.

#### Stoppa uppspelning

Tryck på och håll OFF i 1 sekund.

## Ta bort enheten

Stoppa uppspelningen och ta därefter bort enheten.

## Varning beträffande iPhone

När du ansluter en iPhone via USB styrs volymen för telefonsamtalet av din iPhone, inte enheten. Var försiktig så du inte av misstag ökar volymen på enheten under ett samtal, eftersom ett plötsligt högt ljud kan uppstå när samtalet avbryts.

## Styra en iPod direkt (Passagerarkontroll)

- 1 Tryck och håll MODE under uppspelning tills [MODE IPOD] visas.  
iPodens funktioner blir tillgängliga.  
Observera att volymen endast kan justeras med den här enheten.

## Avsluta passagerarkontroll

Tryck på och håll MODE tills [MODE AUDIO] visas.

---

## Söka och spela upp spår

### Upprepad uppspelning och blandad uppspelning

- 1 Under uppspelning, tryck upprepade gånger på ⏮ (upprepa) eller SHUF för att välja önskat uppspelningsläge.  
Det kan ta tid att starta uppspelning i det valda uppspelningsläget.

Vilka uppspelningslägen som är tillgängliga kan variera beroende på den valda ljudkällan.

### Söka ett spår enligt namn (Quick-BrowZer™)

- 1 Under uppspelning av CD eller USB, tryck på Q (bläddra)\* för att visa listan med sökkategorier.  
När en spårlista visas, tryck på ⏪ (tillbaka) upprepade gånger för att visa önskad sökkategori.  
\* Tryck på Q (sök) i mer än 2 sekunder under uppspelning av USB för att direkt återgå till början av kategorilistan.
- 2 Vrid kontrollratten för att välja önskad sökkategori och tryck därefter för att bekräfta.
- 3 Upprepa steg 2 för att välja önskat spår.  
Uppspelningen startar.

## Avsluta Quick-BrowZer-läge

Tryck på Q (bläddra).

### Söka genom att hoppa över objekt (överbhoppningsläge)

- 1 Tryck på Q (bläddra).
- 2 Tryck på SEEK +.
- 3 Vrid kontrollratten för att välja objektet.  
Enheten hoppar i listan med steg om 10 % av det totala antalet objekt.
- 4 Tryck på ENTER för att återgå till Quick-BrowZer-läget.  
Det valda objektet visas.
- 5 Vrid kontrollratten för att välja önskat objekt och tryck därefter på den.  
Uppspelningen startar.

## Inställningar

### Avbryta DEMO-läget

Du kan avbryta demonstrationsvisningen som visas medan enheten är avstängd.

- 1 Tryck på MENU, vrid kontrollratten för att välja [DISPLAY] och tryck därefter på den.
- 2 Vrid kontrollratten för att välja [DEMO] och tryck därefter på den.
- 3 Vrid kontrollratten för att välja [DEMO-OFF] och tryck därefter på den. Inställningen är klar.
- 4 Tryck två gånger på ↩ (tillbaka). Visningen återgår till normal mottagning/ uppspelningsläge.

### Grundläggande inställningar

Du kan göra inställningar i följande kategorier: Allmän inställning (GENERAL), ljudinställning (SOUND), displayinställning (DISPLAY)

- 1 Tryck på MENU.
- 2 Vrid kontrollratten för att välja inställningskategori och tryck därefter på den.  
Alternativ som kan ställas in varierar beroende på källan och inställningarna.
- 3 Vrid kontrollratten för att välja önskat alternativ och tryck därefter på den.

#### Återgå till föregående visning

Tryck på ↩ (tillbaka).

### Allmän inställning (GENERAL)

**CLOCK-ADJ** (klockinställning) (sida 5)

**CAUT ALM** (varningslarm)

Aktiverar varningslarmet: [ON], [OFF] (sida 5).  
(Endast tillgängligt när enheten stängs av.)

**BEEP**

Aktiverar tonsignalen: [ON], [OFF].

**AUTO OFF**

Stänger av automatiskt efter en önskad tid när enheten stängs av: [NO], [30S] (30 sekunder), [30M] (30 minuter), [60M] (60 minuter).

**AUX-A** (AUX-ljud)

Aktiverar visningen av AUX-källan: [ON], [OFF].  
(Endast tillgängligt när enheten stängs av.)

**CT** (klocktid)

Aktiverar CT-funktionen: [ON], [OFF].

**REGIONAL**

Begränsar mottagningen till en specifik region: [ON], [OFF]. (Endast tillgängligt när FM tas emot.)

**BTM** (sida 6)

### Ljudinställning (SOUND)

**MEGABASS** (mega bass)

Förstärker basljud i synkronisering med volymnivån: [ON], [OFF].

**EQ5 PRESET**

Väljer en av 10 equalizerkurvor eller avstängd: [OFF], [R AND B], [ROCK], [POP], [DANCE], [HIP-HOP], [ELECTRONICA], [JAZZ], [SOUL], [COUNTRY], [CUSTOM].

Inställningen av equalizerkurva kan sparas för varje källa.

**EQ5 SETTING**

Ställer in [CUSTOM] för EQ5.

**BASE**

Väljer en förinställd equalizerkurva som grund för ytterligare anpassning: [BAND1] (låg frekvens), [BAND2] (mellan-låg frekvens), [BAND3] (mellanfrekvens), [BAND4] (mellan-hög frekvens), [BAND5] (hög frekvens).

Volymnivån kan justeras i steg om 1 dB från -10 dB till +10 dB.

**BALANCE**

Justera ljudbalansen: [RIGHT-15] – [CENTER] – [LEFT-15].

**FADER**

Justera den relativa nivån: [FRONT-15] – [CENTER] – [REAR-15].

**SW LEVEL** (subwoofernivå)

Justerar subwoofers volymnivå: [+2 dB] – [0 dB] – [-2 dB].

**AUX VOL** (AUX-volymnivå)

Justerar volymnivån för varje ansluten extraenhet: [+18 dB] – [0 dB] – [-8 dB].

Denna inställning upphäver behovet att justera volymnivån mellan källor.

# Displayinställning (DISPLAY)

## DEMO (demonstration)

Aktiverar demonstrationen: [ON], [OFF].

## DIMMER

Ändrar displayens ljusstyrka: [ON], [OFF].

## COLOR

Ställer in en förinställd färg för displayen och knapparna på huvudenheten.  
Väljer mellan 11 förinställda färger, 1 anpassad färg och 4 förinställda mönster.

## CUSTOM-C (anpassad färg)

Registrerar en anpassad färg för displayen och knapparna.

### RGB RED, RGB GRN, RGB BLUE

Inställbar färgskala: [0] - [32] ([0] kan inte ställas in för alla färgskalor).

### DAYNIGHT

Ställer in en annan färg för DAY/NIGHT-läge i enlighet med dimmerinställningen.

– DAY: [DIMMER] ställs in på [OFF].

– [NIGHT]: [DIMMER] ställs in på [ON].

## SND SYNC (ljudsynkronisering)

Väljer färgen med ljudsynkronisering: [ON], [OFF].

## AUTO SCR (automatisk rullning)

Rullar automatiskt långa texter: [ON], [OFF].

## M.DISPLAY (rörelsevisning)

Visar rörliga mönster: [ON], [OFF]

## Övrig information

### Försiktighetsåtgärder

- Låt enheten svalna innan du startar den, om bilen har varit parkerad i direkt solljus.
- Lämna inte frontpanelen eller ljudenheter inuti bilen eftersom de kan skadas på grund av höga temperaturer i direkt solljus.
- Motorantennen matas ut automatiskt.

### Kondens

Om kondens uppstår inuti enheten, ska du ta ut skivan och vänta cirka en timme tills det torkar bort, annars kommer enheten inte att fungera som den ska.

### För att bibehålla en hög ljudkvalitet

Låt inte enheten eller skivorna komma i kontakt med vätskor.

### Om skivor

- Utsätt inte skivorna för direkt solljus eller värmekällor som t ex varmluftskanaler och lämna dem inte i en bil som är parkerad i direkt solljus.
- Innan du spelar en skiva bör du rengöra den med en rengöringsduk. Torka av skivan från mitten och utåt. Använd inga lösningsmedel som bensin, thinner eller andra rengöringsmedel.
- Denna enhet är utformad för att spela upp skivor som följer CD-standard (Compact Disc). DualDiscs och vissa musikskivor som kodats med tekniker för copyrightskydd stöder inte CD-standard (Compact Disc) och därför kanske de inte kan spelas på denna enhet.
- Skivor som denna enhet INTE KAN spela
  - Skivor med etiketter, klistermärken eller tejp fäst på ytan. Om du spelar sådana skivor kan det orsaka fel eller förstöra skivan.
  - Skivor med annorlunda former (t ex. hjärta, fyrkant, stjärna). Sådana skivor kan orsaka skador på enheten.
  - 8 cm (3 1/4 tum) skivor.



### Om CD-R/CD-RW-skivor

- Om en CD-DA-session är den första på en multisessionsskiva identifieras den som en CD-DA-skiva och övriga sessioner spelas inte upp.
- Skivor som denna enhet INTE KAN spela
  - CD-R/CD-RW-skivor med dålig inspelningskvalitet.
  - CD-R/CD-RW-skivor som spelats in med en inspelningsenhet som inte är kompatibel.
  - CD-R/CD-RW-skivor som slutförts på fel sätt.



- Andra CD-R/CD-RW-skivor som spelats in i musik CD-format eller MP3-format som överensstämmer med ISO9660 Level1/Level 2, Juliet/Romeo eller multisession.

## Uppspelningsordning för MP3/WMA-filer

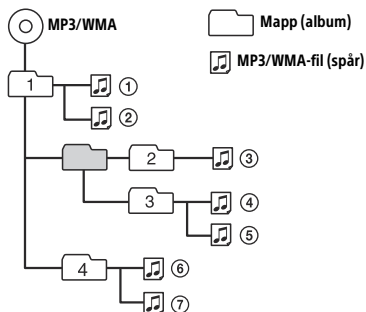

## Om iPod

- Du kan ansluta till följande iPod-modeller. Uppdatera din iPod med den senaste programvaran innan du använder den. Kompatibla iPhone eller iPod-modeller

Kompatibel modell	USB
iPhone 5s	○
iPhone 5c	○
iPhone 5	○
iPhone 4s	○
iPhone 4	○
iPhone 3GS	○
iPhone 3G	○
iPod touch (5:e generationen)	○
iPod touch (4:e generationen)	○
iPod touch (3:e generationen)	○
iPod touch (2:a generationen)	○
iPod classic	○
iPod nano (7:e generationen)	○
iPod nano (6:e generationen)	○
iPod nano (5:e generationen)	○
iPod nano (4:e generationen)	○
iPod nano (3:e generationen)	○
iPod nano (2:a generationen)	○
iPod nano (1:a generationen)*	○

\* Passagerarkontroll kan inte användas för iPod nano (1:a generationen).

- "Made for iPod" och "Made for iPhone" innebär att ett elektroniskt tillbehör har konstruerats specifikt för att anslutas till iPod respektive iPhone och att det har certifierats av utvecklaren att uppfylla Apples prestandastandarder. Apple är inte ansvarigt för den här enhetens funktion eller dess överensstämmelse med säkerhetsstandarder och reglerande standarder. Observera att användningen av detta tillbehör med iPod eller iPhone kan påverka trådlös prestanda.

Om du har några frågor eller problem som rör enheten och som inte tas upp i bruksanvisning, kontaktar du närmaste Sony-återförsäljare.

## Underhåll

### Rengöra kontaktarna

Enheten kanske inte fungerar som den ska om kontaktarna mellan enheten och frontpanelen inte är rena. För att förhindra detta ska du ta bort frontpanelen (sida 5) och rengöra kontaktarna med en bomullstopps. Använd inte för mycket kraft. Om du inte följer detta kan kontaktarna skadas.

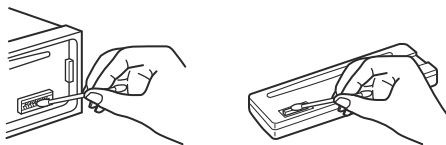

### Obs!

- Av säkerhetsskäl bör du stänga av tändningen och ta nyckeln ur tändningslåset innan du rengör kontaktarna.
- Vidrör aldrig kontaktarna direkt med dina fingrar eller med något av metall.

## Tekniska specifikationer

### Radio

#### FM

Inställningsområde:

87,5 – 108,0 MHz

Antennanslutning:

Kontakt för extern antenn

Mellanfrekvens:

FM CCIR: -1 956,5 till -487,3 kHz och

+500,0 till +2 095,4 kHz

Användbar känslighet: 7 dBf

Selektivitet: 75 dB vid 400 kHz

Signalbrusförhållande: 73 dB

Separation: 50 dB vid 1 kHz

Frekvensåtergivning: 20–15 000 Hz

## MW/LW

Inställningsområde:

MW: 531–1 602 kHz

LW: 153–279 kHz

Antennanslutning:

Kontakt för extern antenn

Känslighet: MW: 26 µV, LW: 50 µV

## CD-spelardel

Signalbrusförhållande: 95 dB

Frekvensåtergivning: 10–20 000 Hz

Svaj och vibrationer: Under mätbara gränser

Maximalt antal: (endast CD-R/CD-RW)

– mappar (album): 150 (inklusive rotmappen)

– filer (spår) och mappar: 300 (kan vara lägre än

300 om mapp-/filnamn innehåller många tecken)

– tecken som kan visas för ett mapp-/filnamn:

32 (Joliet)/64 (Romeo)

Motsvarande kodetikett: MP3 (.mp3) och WMA (.wma)

## USB-spelardel

Gränssnitt: USB (högsta hastighet)

Maximal ström: 1 A

Det maximala antalet spår som känns igen:

– mappar (album): 256

– filer (spår) och mapp: 256

Motsvarande kodetikett:

MP3 (.mp3) och WMA (.wma)

## Effektförstärkardel

Utgångar: Högtalarutgångar

Högtalarimpedans: 4–8 ohm

Maximal uteffekt: 55 W × 4 (vid 4 ohm)

## Allmänt

Utgångar:

Ljudutgångskontakt (bakre, sub)

Anslutning för motorantenn/effektförstärkare

(REM OUT)

Ingångar:

Ingång för fjärrkontroll

Antenningång

AUX-ingång (stereo miniuttag)

USB-port

Strömförsörjning: 12 V likströms bilbatteri

(negativ jord)

Dimensioner:

Cirka 178 mm × 50 mm × 177 mm (b/h/d)

Monteringsdimensioner:

Cirka 182 mm × 53 mm × 160 mm (b/h/d)

Vikt: cirka 1,2 kg

Förpackningens innehåll:

Huvudenhet (1)

Delar för installation och anslutningar

(1 uppsättning)

Den återförsäljare har eventuellt inte alla tillbehör som visas ovan. Begär detaljerad information från återförsäljaren.

Utförande och specifikationer kan komma att ändras utan föregående meddelande.

## Copyright

Windows Media är antingen ett registrerat varumärke eller ett varumärke som tillhör Microsoft Corporation i USA och/eller andra länder.

Den här produkten skyddas av vissa immateriella rättigheter som tillhör Microsoft Corporation. Användning eller distribution av sådan teknik utanför denna produkt är förbjuden utan licens från Microsoft eller ett auktoriserat dotterbolag till Microsoft.

iPhone, iPod, iPod classic, iPod nano och iPod touch är varumärken som tillhör Apple Inc., och är registrerade i USA och andra länder.

Ljudkodningstekniken MPEG Layer-3 och patent licensierade från Fraunhofer IIS och Thomson.

Android är ett varumärke som tillhör Google Inc.

## Felsökning

Följande checklista kan vara användbar för att åtgärda problem som kan uppstå med enheten. Innan du går igenom checklisten nedan, kontrollera rutinerna för hur man ansluter och använder enheten.

Information om hur man använder säkringen och tar bort enheten från instrumentpanelen finns i "Anslutning/Installation" (sida 15).

Om problemet inte löses, besök supportwebbplatsen som anges på det bakre omslaget.

## Allmänt

**Inget ljud.**

→ Läget för faderkontrollen [FADER] är inte inställt för ett system med två högtalare.

**Ingen tonsignal.**

→ En extra effektförstärkare har kopplats in och du använder inte den inbyggda förstärkaren.

**Innehållet i minnet har raderats.**

→ Strömförsörjningsledningen eller batteriet har kopplats ur eller är inte ordentligt anslutet.

**Lagrade stationer och korrekt tid är raderade.**

**Säkringen har gått.**

**Ett o ljud hörs när tändningsnyckelns läge ändras.**

→ Ledningarna har inte kopplats på rätt sätt till bilens kontakt för strömförsörjning av extrautrustning.

---

## Demonstrationsläget startar under uppspelning eller mottagning.

- Demonstrationsläget aktiveras om ingen åtgärd utförs under 5 minuter med [DEMO-ON] inställt.
  - Ställ in [DEMO-OFF] (sida 10).

---

## Visningen försvinner från/visas inte i displayen.

- Dimmerfunktionen är inställd på [DIM-ON] (sida 10).
- Displayen stängs av om du trycker och håller OFF.
  - Tryck på OFF på enheten tills displayen tänds.
- Kontakterna är smutsiga (sida 11).

---

## Funktionsknapparna fungerar inte.

### Skivan kan inte matas ut.

- Tryck på DSPL och  (tillbaka) MODE i mer än 2 sekunder för att återställa enheten. Innehåll som lagrats i minnet raderas. Av säkerhetsskäl ska du inte återställa enheten medan du kör.

---

## Radiomottagning

### Stationerna kan inte tas emot.

#### Ljudet hindras av brus.

- Anslutningen är inte korrekt.
  - Kontrollera bilantennens anslutning.
  - Om motorantennen inte matas upp, kontrollerar du anslutningen för motorantennens styrledning.

---

### Det går inte att ställa in förinställda stationer.

- Den mottagna signalen är för svag.

---

## RDS

### SEEK startar efter några sekunders lyssnande.

- Stationen är inte en TP-station eller har svag signal.
  - Inaktivera TA (sida 6).

---

### Inga trafikmeddelanden.

- Aktivera TA (sida 6).
- Stationen sänder inga trafikmeddelanden trots att det är en TP-station.
  - Ställ in en annan station.

---

### PTY visar [- - - - -].

- Den inställda stationen är inte en RDS-station.
- RDS-data har inte tagits emot.
- Stationen specificerar inte programtyp.

---

### Programtjänstens namn blinkar.

- Det finns ingen alternativ frekvens för den aktuella stationen.
  - Tryck på SEEK +/- medan namnet på programtjänsten blinkar. [PI SEEK] visas och enheten börjar söka efter en annan frekvens med samma PI-data (programidentifiering).

---

## CD-uppspelning

### Skivan spelas inte upp.

- Skadad eller smutsig skiva.
- CD-R/CD-RW-skivan är inte en ljudskiva (sida 10).

---

### MP3/WMA-filer kan inte spelas upp.

- Skivan är inte kompatibel med MP3/WMA-formatet och -versionen. Mer information om skivor som kan spelas och format finns på supportwebbplatsen som anges på det bakre omslaget.

---

### Det tar längre tid att spela upp MP3/WMA-filer än andra filer.

- Följande skivtyper tar längre tid att starta uppspelning av.
  - En skiva inspelad med en komplicerad trädstruktur.
  - En skiva som spelats in i Multi Session.
  - En skiva där data kan läggas till.

---

### Ljudet hoppas över.

- Skadad eller smutsig skiva.

---

## Uppspelning från USB-enhet

### Det går inte att spela upp via en USB-hubb.

- Denna enhet kan inte upptäcka USB-enheter via en USB-hubb.

---

### Det tar lång tid att spela upp från en USB-enhet.

- USB-enheten innehåller filer med en komplicerad trädstruktur.

---

### Ljudet avbryts ofta.

- Ljudet kan avbrytas ofta vid en bithastighet som är högre än 320 kbit/s.

---

### Det går inte att spela upp ljudfiler.

- USB-enhet som formaterats med andra filsystem än FAT16 eller FAT32 stöds inte.\*

\* Denna enhet stödjer FAT16 och FAT32 men vissa USB-enheter stödjer kanske inte alla dessa FAT. Mer information finns i bruksanvisningen för varje USB-enhet eller kontakta tillverkaren.

---

## Felmeddelanden

### ERROR: Skivan eller USB-enheten kan inte spelas.

- Rengör skivan eller sätt in den korrekt, eller se till att skivan inte är tom eller defekt.
- Anslut USB-enheten igen.

---

### HUB NO SUPRT: USB-hubbar stöds inte.

---

### IPD STOP: iPod-uppspelningen har avbrutits.

- Använd kontrollerna på din iPod/iPhone för att starta uppspelningen.

---

**NO AF:** Inga alternativa frekvenser.

→ Tryck på SEEK +/- medan programtjänstens namn blinkar. Enheten börjar söka efter en annan frekvens med samma PI-data (programidentifiering) ([PI SEEK] visas).

---

**NO DEV:** Ingen USB-enhet är ansluten eller känns igen.

→ Kontrollera att USB-enheten eller USB-kabeln sitter i ordentligt.

---

**NO MUSIC:** Det finns ingen fil som kan spelas.

→ Sätt i en skiva eller anslut en USB-enhet som innehåller filer som kan spelas (sida 12).

---

**NO TP:** Inga trafikprogram.

→ Enheten fortsätter söka efter tillgängliga TP-stationer.

---

**OVERLOAD:** USB-enheten är överbelastad.

→ Koppla bort USB-enheten och tryck därefter på SRC för att välja en annan källa.  
→ Det är fel på USB-enheten eller en enhet som inte stöds är ansluten.

---

**PUSH EJT:** Skivan kunde inte matas ut ordentligt.

→ Tryck på ▲ (mata ut)

---

**READ:** Läser nu information.

→ Vänta tills läsningen är klar då uppspelningen startar automatiskt. Detta kan ta lite tid beroende på skivstrukturen.

---

**USB NO SUPRT:** USB-enheten stöds inte.

→ Mer information om kompatibiliteten för din USB-enhet, finns på supportwebbplatsen som anges på det bakre omslaget.

---

LLLL eller ||||: Början eller slutet på skivan har nåtts.

---

—: Tecknet kan inte visas.

---

Om dessa åtgärder inte löser problemet, bör du kontakta närmaste Sony-återförsäljare.

Om du lämnar in enheten för reparation på grund av problem vid uppspelning av en CD-skiva, bör du ta med skivan som användes vid tidpunkten då problemet började.

### Varningar

- Dra alla jordledningar till en gemensam jordningspunkt.
- Kontrollera att ledningarna inte fastnar under en skruv eller i rörliga delar (till exempel bilsätets skenor).
- För att undvika kortslutning, stäng av bilens tändning innan du ansluter enheten.
- Koppla strömförsörjningskabeln ⑥ till själva enheten och till högtalarna, innan du kopplar den till kontakten för strömförsörjning av extrautrustning.
- Isolera för säkerhets skull eventuellt löst hängande kablar med eltejp.

### Försiktighetsåtgärder

- Var noga när du väljer var enheten ska placeras; den får inte vara i vägen för dig när du ska köra bil.
- Installera enheten så att den inte utsätts för damm, smuts, kraftiga vibrationer eller höga temperaturer, undvik t ex. direkt solljus och värmeledningar.
- Säkrate monteraget får du om du använder medföljande monteringsbeslag.

#### Om strömförsörjningsledningen (gul)

När du ansluter denna enhet i kombination med andra stereokomponenter måste amperetalet för den krets på bilen som enheten ansluts till vara högre än summan av alla komponenters märkström.

#### Justering av monteringsvinkel

Justera monteringsvinkeln till under 45°.

## Förteckning över delar för installation

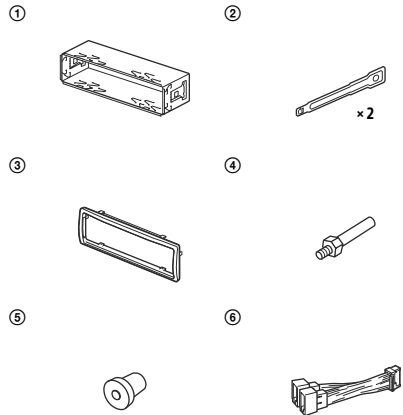

- Denna förteckning innehåller inte allt som finns i förpackningen.
- Ramen ① och skyddskragen ② fästs på enheten före leverans. Innan du installerar enheten ska du använda frigöringsverktygen ③ för att ta bort ramen ① från enheten. Mer information finns i "Ta bort skyddskragen och ramen" (sida 18).
- Behåll frigöringsnycklarna ④; du behöver dem om du måste demontera enheten från bilen.

# Anslutning

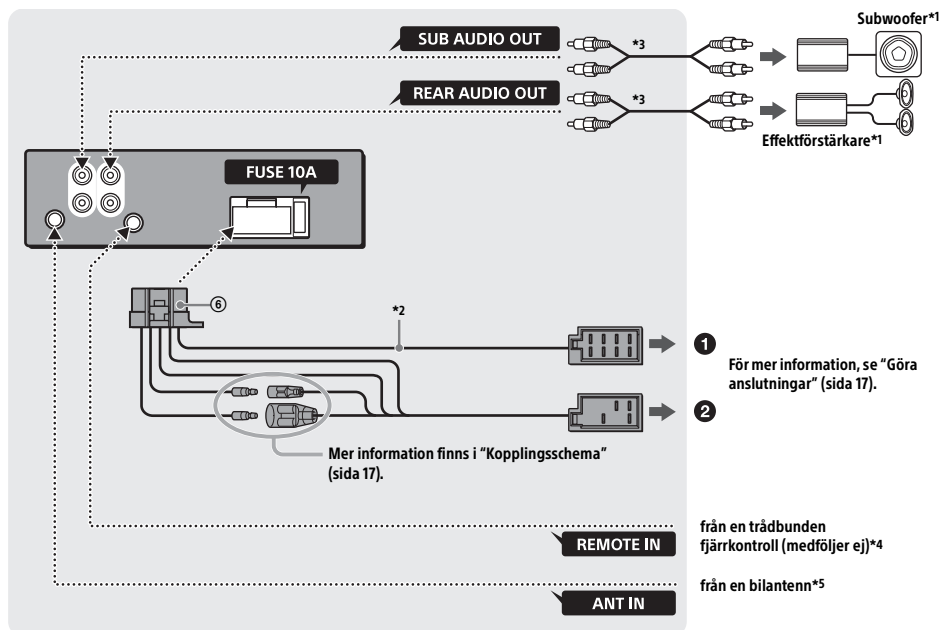

\*1 Medföljer ej

\*2 Högtalarimpedans: 4 – 8 Ω × 4

\*3 RCA-stiftkabel (medföljer ej)

\*4 Beroende på typen av bil ska du använda en adapter för en trådbunden fjärrkontroll (medföljer ej).

\*5 Beroende på typ av bil, använd en adapter (medföljer inte) om antenntakten inte passar.

## Göra anslutningar

Om du har en motorantenn utan reläbox kan antennen skadas om du ansluter enheten med följande strömförsörjningskabel ⑥.

### 1 Till bilens högtalarkontakt

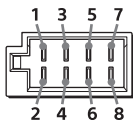

1	Bakre högtalare	⊕	Lila
2	(höger)	⊖	Lila-/svartrandig
3	Främre högtalare	⊕	Grå
4	(höger)	⊖	Grå-/svartrandig
5	Främre högtalare	⊕	Vit
6	(vänster)	⊖	Vit-/svartrandig
7	Bakre högtalare	⊕	Grön
8	(vänster)	⊖	Grön-/svartrandig

### 2 Till bilens strömkontakt

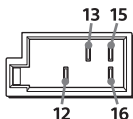

12	kontinuerlig strömförsörjning	Gul
13	motorantenn/effektförstärkare (REM OUT)	Blå/vit-randig
15	Switchad strömförsörjning	Röd
16	jord	Svart

## Enkel Subwoofer-anslutning

Du kan använda en subwoofer utan en strömförstärkare när den är ansluten till kabeln för den bakre högtalaren.

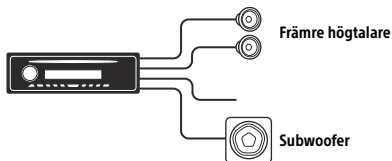

### Obs!

- Kablarna för de bakre högtalarna måste förberedas.
- Använd en subwoofer med en impedans på 4 till 8 ohm och med tillräckliga effektnivåer, så undviker du skador.

## Kontakt för kontinuerlig strömförsörjning av minne

Om den gula strömförsörjningsledningen har anslutits strömförsörjs minneskretsen hela tiden, även när tändningen är avstängd.

## Högtalaranslutning

- Stäng av enheten innan du kopplar in högtalarna.
- Använd högtalare med en impedans på 4 till 8 ohm och med tillräckliga effektnivåer, så undviker du skador.

## Kopplingsschema

Kontrollera bilens kontakt för tillbehörsström och matcha kablarna korrekt beroende på bilen.

### Kontakt för strömförsörjning av extrautrustning

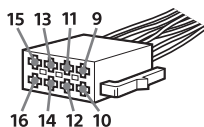

## Vanlig anslutning

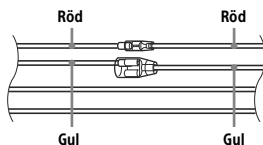

12	kontinuerlig strömförsörjning	Gul
15	Switchad strömförsörjning	Röd

## När positionerna för de röda och gula ledarna är omvända

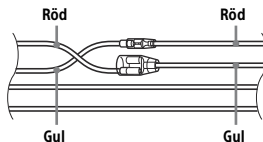

12	Switchad strömförsörjning	Gul
15	kontinuerlig strömförsörjning	Röd

## Bil utan ACC-läge

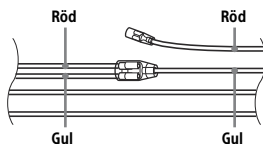

Anslut enheten till bilens strömförsörjning när du korrekt har matchat anslutningarna och ledningarna till den pulserande strömförsörjningen. Om du har några frågor och problem när du ansluter enheten, som inte behandlas i denna bruksanvisning, kontakta bilåterförsäljaren.

## Installation

### Ta bort skyddskragen och ramen

Innan du installerar enheten ska du ta bort skyddskragen ③ och ramen ① från enheten.

- 1 Tryck ihop skyddskragens båda kanter ③, och dra sedan ut den.

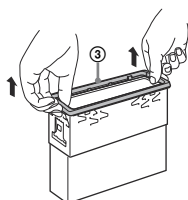

- 2 För in båda frigöringsnycklarna ② tills det klickar och dra ner ramen ①, dra därefter upp enheten för att ta isär.

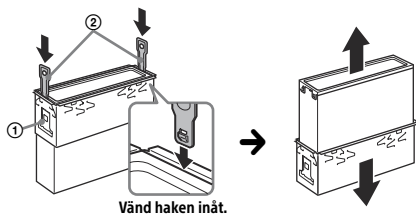

### Montera enheten i instrumentpanelen

Kontrollera att hakarna på båda sidorna av ramen ① är böjda inåt 2 mm före installation.

- 1 Placera ramen ① inuti instrumentpanelen, och böj därefter klorna utåt så att den sitter tätt.

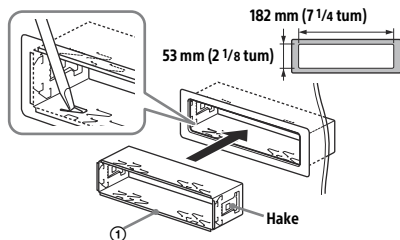

- 2 Montera enheten inuti ramen ① och montera därefter skyddskragen ③.

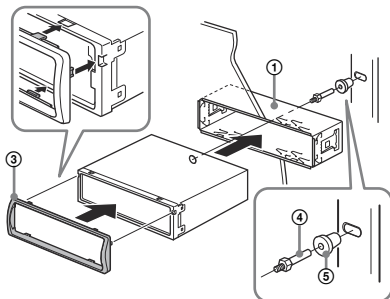

#### Obs!

- Om hakarna är raka eller böjda utåt kan inte enheten installeras på ett säkert sätt och kan hoppa ur läge.
- Kontrollera att de fyra klorna på skyddskragen ③ sitter fast ordentligt i hålen på enheten.

### Demontera och montera frontpanelen

För mer information, se "Ta bort frontpanelen" (sida 5).

### Byta säkring

När du byter säkring, kontrollera att du använder en säkring med samma strömstyrka som originalsäkringen. Om säkringen går, kontrollera elanslutningen och byt säkringen. Om säkringen går igen efter bytet kan det finnas ett internt fel. Kontakta i så fall närmaste Sony-återförsäljare.

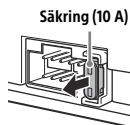





### Supportsite

Hvis du har nogen spørgsmål eller ønsker de nyeste supportinformationer til dette produkt, kan du besøge dette websted:

### Tukisivusto

Jos sinulla on kysyttävää tai etsit uusimpia tukitietoja tästä laitteesta, mene seuraavaan web-osoitteeseen:

### Brukerstøtte

Hvis du har spørsmål eller vil ha den nyeste informasjonen om brukerstøtte for dette produktet, kan du gå til følgende nettadresse:

### Supportwebbplats

Besök webbplatsen nedan om du har några frågor och för att få den senaste supportinformationen för produkten:

**<http://support.sony-europe.com/>**

Register dit produkt online på:

Rekisteröi nyt tuotteesi online:

Registrer produktet ditt på nettet nå på adressen:

Registrera produkten online på:

**[www.sony-europe.com/myproducts](http://www.sony-europe.com/myproducts)**

