

Sistem DVD Home Theatre

Instrucțiuni de utilizare
DAV-DZ30



MP3

ATENȚIE !

Pentru a preveni riscurile de incendiere sau de electrocutare, nu expuneți aparatul în ploaie sau la umezeală!

Nu instalați aparatul în spații înguste, precum o bibliotecă ori un dulap de mobilier încorporat.

Pentru a evita pericolul unui incendiu, verificați ca fantele de aerisire ale aparatului să nu fie acoperite de o revistă, față de masă, perdea etc. Nu așezați lumânări aprinse pe aparat.

Pentru a evita riscurile de incendiere sau de electrocutare, nu așezați obiecte umplute cu lichide, precum vase de flori, pe aparat.

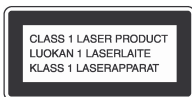

Nu expuneți bateriile la căldură excesivă, precum în lumina directă a soarelui sau asemănător.



Acest aparat este clasificat ca produs LASER din CLASA1. Eticheta cu acest marcaj se află pe partea de dedesubt a aparatului.

Note pentru clienții din Marea Britanie

Pentru respectarea prevederilor de securitate în normele BS1363, împreună cu echipamentul dumneavoastră este furnizat și un ștecăr special, prevăzut cu siguranță fuzibilă.

Dacă este necesară înlocuirea siguranței fuzibile, noua siguranță trebuie să aibă aceeași valoare și să fie avizată ASTA sau BSI...BS1362, conform normelor (adică trebuie să poarte marcajul  sau .

Dacă ștecărul cu care este echipat acest aparat este prevăzut un capac detașabil pentru siguranța fuzibilă, asigurați-vă că ați pus la loc capacul, după înlocuirea siguranței. Nu utilizați niciodată ștecărul fără capacul de protecție al siguranței fuzibile. În cazul pierderii accidentale a acestui capac, vă rugăm să contactați cel mai apropiat Centru Service autorizat Sony.



Dezafectarea echipamentelor electrice și electronice uzate (aplicabil în țările Uniunii Europene și în alte țări din Europa care au sisteme de colectare diferențiate).

Acest simbol prezent pe produs sau pe ambalaj semnifică faptul că produsul respectiv nu trebuie tratat ca un deșeu menajer obișnuit. Produsul respectiv trebuie dus și depus la punctele de colectare pentru reciclarea echipamentelor electrice și electronice. Asigurați-vă de modul corect de debarasare de acest produs, pentru a împiedica eventualele consecințe negative pe care le-ar putea avea asupra mediului și asupra sănătății umane. Prin reciclarea materialelor ajutați la conservarea resurselor naturale. Pentru detalii suplimentare referitoare la reciclarea acestor produse, contactați autoritățile locale sau interesați-vă la magazinul de la care ați cumpărat produsul.



Dezafectarea bateriilor uzate (aplicabil în țările din Uniunea Europeană și în alte țări care au sisteme de colectare diferențiate)

Acest simbol prezent pe baterie sau pe ambalaj semnifică faptul că produsul respectiv nu trebuie tratat ca un deșeu menajer obișnuit. Asigurați-vă de modul corect de debarasare de baterii, pentru a împiedica eventualele consecințe negative pe care le-ar putea avea asupra mediului și asupra sănătății umane. Prin reciclarea materialelor ajutați la conservarea resurselor naturale.

În cazul produselor care, din motive de securitate, de asigurare a menținerii performanțelor sau integrității datelor, necesită o conectare permanentă a unei baterii interne, această baterie va trebui să fie înlocuită numai pe personal calificat. Pentru toate celelalte baterii, vă rugăm să consultați secțiunea referitoare la înlocuirea în siguranță a bateriilor. Duceți bateriile uzate la punctele de colectare pentru reciclarea bateriilor uzate. Pentru detalii suplimentare referitoare la reciclarea acestor produse, contactați autoritățile locale sau interesați-vă la magazinul de la care ați cumpărat produsul.

Fabricantul acestui produs este Sony Corporation, 1-7-1 Konan Minato-ku Tokyo, 108-0075 Japan. Reprezentanța autorizată pentru EMC și securitatea produsului este Sony Deutschland GmbH, Hedelfinger Strasse 61, 70327 Stuttgart, Germania.

Pentru orice informații referitoare la service sau garanție, vă rugăm să consultați adresele menționate separat pe documentele referitoare la service sau garanție.

Precauții

Referitoare la alimentarea cu tensiune

- Cordonul de rețea trebuie înlocuit numai în ateliere service specializate.
- Aparatul rămâne sub tensiune chiar și atunci când este oprit, atât timp cât ștecherul cordonului de alimentare rămâne introdus în priză.
- Instalați sistemul în așa fel încât ștecărul cordonului de alimentare să poată fi scos imediat din priză în cazul unei avarii.

Bun venit !

Vă mulțumim pentru faptul că ați ales să cumpărați acest Sistem DVD Home Theatre marca Sony. Înainte de a porni la utilizarea sistemului, citiți în întregime acest manual și păstrați-l cu grijă pentru a vă putea fi de folos ulterior.

Cuprins

Bun venit !	2
Despre acest manual	5
Acest sistem permite redarea următoarelor tipuri de discuri	6

Operațiuni preliminare de bază - BASIC

Etapa 1: Conectarea sistemului și a televizorului..	9
Etapa 2: Poziționarea sistemului	13
Etapa 3: Efectuarea rapidă a setărilor, Quick Setup	13

Operațiuni preliminare avansate - ADVANCED

Dezactivarea programului demonstrativ	16
Instalarea boxelor audio pe pereți	17

Operațiuni de bază

Redarea discurilor	18
Ascultarea programelor de la radio sau de la alte echipamente	19
Ascultarea prin toate boxele audio sunetului provenit de la TV	20
Selectarea modului Movie sau Music	21

Reglaje de sunet

Savurarea sunetului surround, prin utilizarea câmpului sonor	22
--	----

Diferite funcții de redare a discurilor

Căutarea unui punct particular de pe disc (Scan, Slow-motion Play, Freeze Frame)	24
Căutarea unui Titlu/unui Capitol/unei Piste/unei Scene, etc	25
Căutarea prin intermediul Scenelor (Picture Navigation)	26
Reluarea redării din punctul în care a fost oprită redarea discului (Resume Play)	26
Crearea unui program personalizat (Program Play)	27
Redarea în ordine aleatoare (Shuffle Play)	29
Redarea repetată (Repeat Play)	30
Utilizarea meniului discului DVD	31
Modificări ale sunetului	31
Selectarea [ORIGINAL] sau [PLAYLIST] de pe un disc DVD-R/DVD-RW	33
Vizualizarea informațiilor referitoare la disc	34
Schimbarea unghiului din care au fost filmate scenele	36
Afișarea subttilurilor	37
Reglarea decalajului dintre sunet și imagine (A/V SYNC)	37
Despre piste audio MP3 Audio și despre fișierele imagine JPEG	38
Redarea discurilor DATA CD și DATA DVD care conțin piste MP3 Audio și fișiere imagine JPEG..	40
Redarea pistelor audio și a imaginilor, sub forma unei prezentări sonore de diapozitive	42
Vizionarea fișierelor DivX® Video	44
(cu excepția modelelor pentru Marea Britanie și America de Nord)	
Redarea discurilor VIDEO CD cu funcție PBC (PBC Playback) (Ver. 2.0)	46

Funcții ale tunerului

Presetarea stațiilor radio	47
Ascultarea programelor radio	48
Utilizarea sistemului RDS (R adio D ata S ystem)..	49

Alte operațiuni

Acționarea televizorului de la telecomanda sistemului	50
Utilizarea funcției THEATRE SYNC	50
Utilizarea efectelor sonore (Sound Effect)	51
Utilizarea Sleep Timer-ului	52
Schimbarea strălucirii display-ului de pe panoul frontal	52
Dezactivarea butoanelor de pe aparat (Child Lock)	53

Setări și reglaje avansate

Restricționarea redării discurilor (CUSTOM PARENTAL CONTROL, PARENTAL CONTROL)	54
Obținerea sunetului surround optim pt. încăperea în care are loc audiția (SPEAKER FORMATION)...	57
Utilizarea Setup Display	59
Setarea limbii de afișare a mesajelor pe ecran ori a limbii pentru pista sonoră [LANGUAGE SETUP]	60
Setări referitoare la afișarea pe ecran [SCREEN SETUP]	61
Setări personalizate [CUSTOM SETUP]	62
Setări pentru boxelor audio [SPEAKER SETUP]	63
Revenirea la setările implicite	65

Informații suplimentare

Precauții	66
Note referitoare la discuri	67
Probleme și remedii	67
Funcția de autodiagnosticare (dacă pe display apar litere/cifre)	71
Specificații	71
Glosar de termeni	73
Lista codurilor de limbă	76
Index al părților componente și al elementelor de control	77
Ghid al Meniului de Control cu afișare pe ecran..	79
Lista meniurilor cu setări pentru DVD	82
Lista System Menu	83
Index	84

Despre acest manual

- În instrucțiunile din prezentul manual sunt descrise comenzile date de la telecomandă. Puteți utiliza în egală măsură comenzile de la panoul frontal al sistemului, dacă acestea au nume identice ori similare cu cele de pe telecomandă.
- Articolele din Meniul de Control (Control Menu) pot diferi în funcție de zona geografică.
- „DVD” poate fi utilizat ca termen general pentru discuri DVD VIDEO, DVD+RW/DVD+R și DVD-RW/DVD-R.
- Pentru modelele nord-americane este utilizat „piciorul” (ft) ca unitate de măsură.
- În manual sunt utilizate următoarele simboluri:

Simbol	Semnificație simbol
DVD-V	Funcții disponibile pentru discuri DVD VIDEO și DVD-R/DVD-RW în mod video, sau pentru discuri DVD+R/DVD+RW.
DVD-VR	Funcții disponibile pentru discuri DVD VIDEO și DVD-RW în mod VR (Video Recording)
VIDEO CD	Funcții disponibile pentru discuri VIDEO CD (inclusiv Super VCD sau CD-R/CD-RW în format Video CD sau Super VCD).
CD	Funcții disponibile pentru discurile music CD, sau pentru cele CD-R/CD-RW în format music CD.
DATA-CD	Funcții disponibile pentru discuri DATA CD (discuri CD-ROM/CD-R/CD-RW) care conțin piste audio MP3 ¹⁾ , fișiere imagine JPEG și fișiere video DivX ²⁾³⁾⁴⁾ .
DATA DVD	Funcții disponibile pentru discuri DATA DVD (discuri DVD-ROM/DVD-R/DVD-RW/DVD+R/DVD+RW) care conțin piste audio MP3 ¹⁾ , fișiere imagine JPEG și fișiere video DivX ²⁾³⁾⁴⁾ .

¹⁾ MP3 (MPEG1 Audio Layer 3) este un format standard, definit prin ISO/MPEG, de compresie a datelor audio.

²⁾ Cu excepția modelelor pentru Marea Britanie și America de Nord.

³⁾ DivX[®] este o tehnologie de compresie a fișierelor video, dezvoltată de DivX, Inc.

⁴⁾ DivX, DivX Certified și logo-urile asociate sunt mărci înregistrate ale DivX, Inc. și sunt utilizate sub licență.

Acest sistem permite redarea următoarelor tipuri de discuri

Formatul discurilor	Logo-ul discului
---------------------	------------------

DVD VIDEO



DVD-RW/DVD-R



DVD+RW/DVD+R



VIDEO CD
(discuri versiunile
Ver. 1.1 și 2.0)
Audio CD



CD-R/CD-RW
(date audio)
(fișiere MP3)
(fișiere JPEG)



Logo-urile „DVD+RW”, „DVD-RW”, „DVD+R”, „DVD VIDEO” și „CD” sunt mărci comerciale.

Note referitoare la discurile CD/DVD

Acest sistem poate reda următoarele discuri: CD-ROM/CD-R/CD-RW, înregistrate în unul din următoarele formate:

- format audio CD
- format VIDEO CD
- piste audio MP3, fișiere imagine JPEG și fișiere video DivX*, care au un format în conformitate cu ISO9660 Level1/Level2, sau formatul său extins, Joliet.

Acest sistem poate reda discuri DVD-ROM/DVD+RW/DVD-RW/DVD+R/DVD-R, înregistrate în unul din următoarele formate:

- piste audio MP3, fișiere imagine JPEG și fișiere video DivX în format conform UDF (Universal Disk Format).

* cu excepția modelelor pentru Marea Britanie și America de Nord.

Exemple de discuri pe care acest player nu le poate reda

Acest player nu poate reda următoarele discuri:

- Discuri CD-ROM/CD-R/CD-RW înregistrate în alte formate decât cele prezentate la pagina 6.
 - Discuri CD-ROM înregistrate în format PHOTO CD.
 - Porțiunea de date a CD-Extras.
 - Discuri DVD Audio.
 - Discuri Super Audio CD
 - Discuri DATA DVD care nu conțin piste audio MP3, fișiere imagine JPEG, sau fișiere video DivX*.
- * cu excepția modelelor pentru Marea Britanie și America de Nord.
- Discuri DVD-RAM

De asemenea, acest player nu poate reda următoarele discuri:

- Discuri DVD VIDEO care au coduri regionale diferite de cel al player-ului (pag.7, 74).
- Discuri de forme nestandard (de ex. sub formă de card, inimă, etc.).
- Discuri pe care se află lipite bucăți de hârtie sau etichete autocolante.
- Discuri pe care au rămas urme de adeziv de la banda adezivă ori de la eticheta autocolantă.

Note referitoare la discurile CD-R/CD-RW/DVD-R/DVD-RW/DVD+R/DVD+RW

Unele discuri DVD-RW / DVD-R / DVD+RW / DVD+R sau CD-R / CD-RW nu pot fi redade de acest player, datorită slabei calități a înregistrării ori a condiției fizice a discurilor, fie datorită caracteristicilor echipamentului de înregistrare și ale programelor multimedia utilizate (authoring software).

Discurile nu pot fi redade dacă nu au fost corect finalizate. Pentru mai multe detalii, studiați instrucțiunile de utilizare ale echipamentului de înregistrare.

Rețineți de asemenea faptul că anumite funcții de redare nu sunt operaționale pe unele discuri DVD+RW/DVD-RW, chiar dacă acestea au fost corect finalizate. În acest caz vizionați discul în redare normală.

De asemenea, unele discuri DATA CD/DATA DVD create în format „Packet Write” nu pot fi redade.

Discuri muzicale codate utilizând tehnologii de protecție anticopiere

Acest aparat permite redarea CD-urilor realizate în conformitate cu standardul pentru Compact Discuri (CD).

Recent, numeroase discuri muzicale, codate utilizând tehnologii anticopiere, au fost lansate pe piață de unele case de discuri. Vă informăm că, printre aceste discuri, unele nu sunt realizate conform standardului CD și nu pot fi redade de acest aparat.

Note referitoare la discuri duale (DualDisc)

Un disc DualDisc este un disc cu date înregistrate pe ambele fețe: materialul DVD înregistrat pe una din fețe este în corelație cu materialul audio digital înregistrat pe cealaltă față.

Vă atragem atenția că fața discului DualDisc pe care sunt înregistrate date audio este posibil să nu poată fi redată pe acest aparat, deoarece discurile DualDisc nu sunt conforme cu standardul CD.

Despre discurile CD Multi Sesiune

- Acest sistem permite redarea discurilor CD Multi Sesiune dacă în prima sesiune este conținută o pistă audio MP3. Orice alte piste audio MP3 înregistrate în sesiuni ulterioare pot fi de asemenea redade.
- Acest sistem permite redarea discurilor CD Multi Sesiune dacă în prima sesiune este conținut un fișier imagine JPEG. Orice alte fișiere imagine JPEG înregistrate în sesiuni ulterioare pot fi de asemenea redade.
- Dacă în prima sesiune sunt înregistrate piste audio și imagini în format CD muzical sau în format CD video, poate fi redată numai prima sesiune.

Codul regional

Sistemul dumneavoastră are codul regional imprimat în partea din spate a aparatului și va putea reda numai discurile DVD pe a căror etichetă este imprimat același cod de zonă.

De asemenea, sistemul permite și redarea discurilor DVD etichetate cu simbolul .

Dacă încercați redarea oricărui alt DVD, pe ecranul TV apare mesajul [Playback prohibited by area limitations] („Redarea este interzisă datorită restricțiilor de zonă”). Este posibil ca pe unele discuri DVD să nu fie indicat codul regional, iar redarea lor să fie interzisă datorită restricțiilor de zonă.

Note referitoare la facilitățile utilizabile pe durata redării discurilor DVD și VIDEO CD

Anumite facilități la redarea discurilor DVD și VIDEO CD pot fi setate intenționat de către producătorul de software. Deoarece acest sistem redă discurile DVD și VIDEO CD în funcție de modul în care producătorul de software a conceput conținutul discului, este posibil ca anumite facilități la redarea discurilor să nu poată fi utilizate. Studiați în acest sens și instrucțiunile care însoțesc discurile DVD sau VIDEO CD respective.

Drepturile de autor (Copyrights)

Acest produs înglobează tehnologie de protecție a drepturilor de autor, tehnologie protejată la rândul ei prin brevete patentate în SUA și prin alte drepturi de proprietate intelectuală. Utilizarea acestei tehnologii de protecție a drepturilor de autor trebuie autorizată de Macrovision și se referă numai la utilizarea personală sau la vizualizări cu caracter restrâns, dacă Macrovision nu are alte precizări exprese în acest sens. Este interzisă reproducerea neautorizată a acestei tehnologii prin “reverse engineering” (copiere prin studierea originalului), sau prin dezasamblare.

Acest sistem este echipat cu decodor surround cu matrice adaptivă Dolby* Digital și Dolby Pro Logic (II) și cu Sistem Surround Digital DTS**.

* Fabricat sub licență de la Dolby Laboratories. „Dolby”, „Pro Logic” și simbolul dublu-D sunt mărci comerciale ale Dolby Laboratories.

**Fabricat sub licență de la Digital Theater Systems, Inc.

„DTS” și „DTS Digital Surround” sunt mărci înregistrate ale Digital Theater Systems, Inc.

Operațiuni preliminare - BASIC

A se vedea „Despachetarea” (secțiunea „Specificații”, pag. 71)

Introducerea bateriilor în telecomandă

Comanda sistemului poate fi făcută de la distanță, prin intermediul telecomenzii livrate împreună cu sistemul. Introduceți 2 baterii R6 (dimensiune AA), respectând concordanța dintre marcasele ⊕ și ⊖ de pe baterii cu cele din interiorul compartimentului bateriilor. Atunci când utilizați telecomanda, orientați-o către senzorul receptor de infraroșu  de pe panoul sistemului.

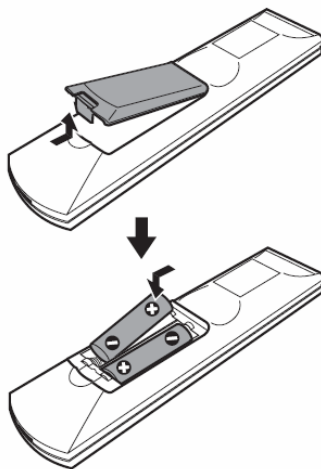

Note

- Nu lăsați telecomanda în locuri cu umiditate sau temperatură excesive.
- Nu utilizați o baterie nouă împreună cu una uzată.
- Nu lăsați să scape în interiorul carcasei telecomenzii nici un corp străin, în particular atunci când înlocuiți bateriile.
- Nu expuneți senzorul de infraroșu în bătaia directă a soarelui ori a unei surse luminoase. Dacă procedați așa, riscați defectarea aparatului.
- Dacă nu utilizați telecomanda pentru o perioadă de timp mai îndelungată, scoateți bateriile din telecomandă pentru a evita defectiunile provocate de scurgerea electrolitului din baterii și de corodare.

Etapa 1: Conectarea sistemului și a televizorului

Această instalare reprezintă conectarea uzuală a sistemului la boxe audio și la televizor.

Consultați diagrama de conectare prezentată mai jos și citiți informațiile adiționale ①...④ de la paginile următoare.

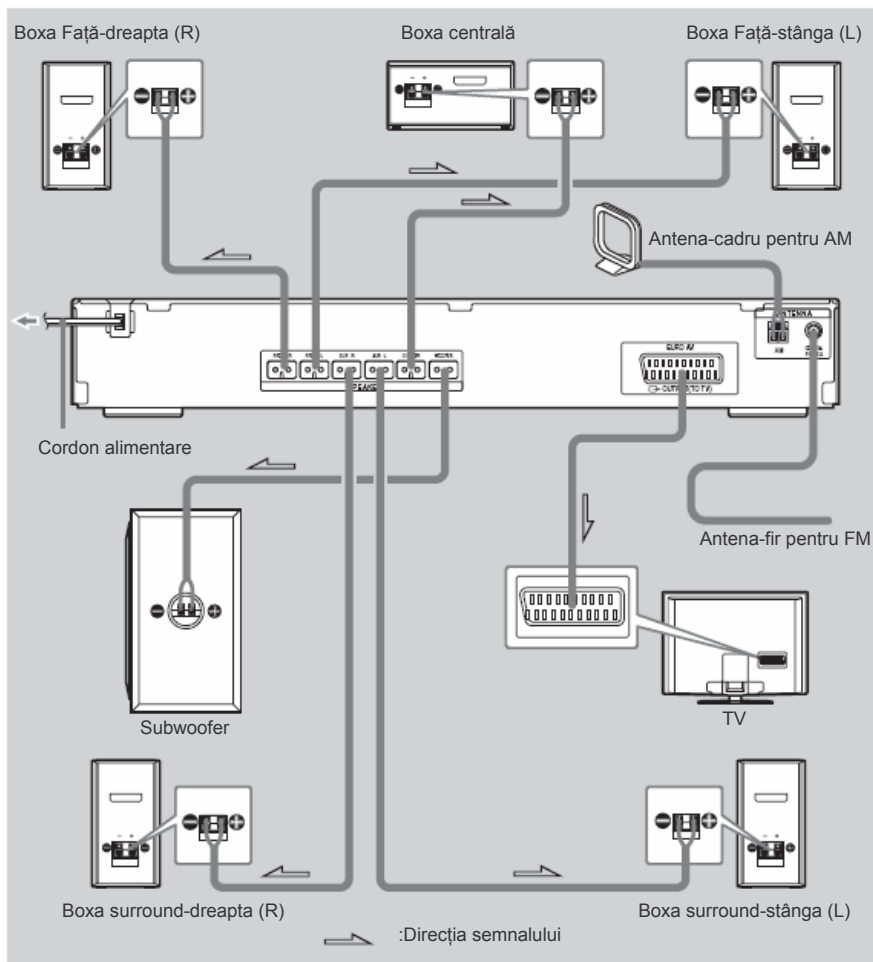

① Conectarea boxelor audio

Cablurile necesare

Culoarea conectorului și a manșonului fiecărui cablu pentru boxe audio trebuie să fie identică cu cea a etichetei din dreptul mufelor-jack unde trebuie conectat cablul.

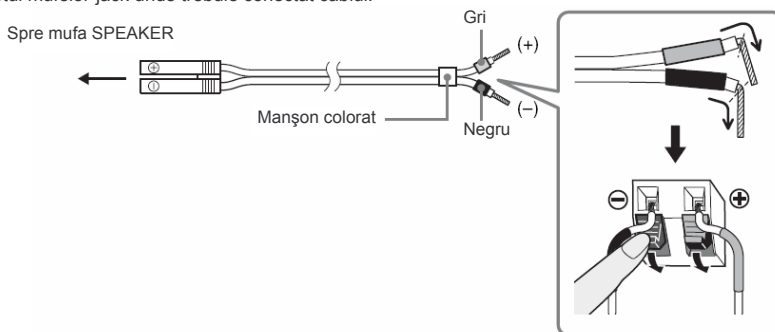

Notă

- Nu prindeți porțiunea izolată a firelor în mufa SPEAKER

Pentru a evita scurtcircuitarea boxelor audio

Scurtcircuitarea boxelor audio poate provoca defectarea sistemului. Pentru a evita acest lucru, asigurați-vă de respectarea următoarelor măsuri de prevedere atunci când conectați boxe. Aveți grijă ca porțiunea dezizolată a unuia din firele de la cablurile pentru boxe să nu atingă porțiunea dezizolată a unui alt fir, sau verificați să nu facă atingere cu altă bornă-jack de conectate a boxelor audio, așa cum este ilustrat mai jos.

Porțiuni de fir dezizolat ating o altă mufă-jack

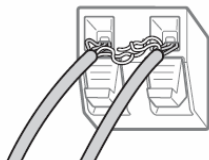

Porțiunile dezizolate ale firelor se ating una de cealaltă, datorită dezizolării firelor pe o porțiune prea lungă

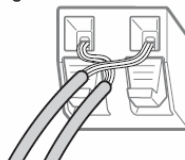

După conectarea tuturor componentelor, a boxelor audio și a cordonului de rețea, comandați generarea unui ton de test pentru a verifica dacă toate boxe audio au fost corect conectate. Pentru detalii referitoare la generarea tonului de test, consultați informațiile de la pag.85.

Dacă la comanda de generare a tonului de test nu se aude nici un sunet de la una din boxe audio, sau dacă sunetul se aude din altă boxă decât cea curent afișată în Setup Display, este posibil ca respectiva boxă să fie scurtcircuitată. Dacă se întâmplă acest lucru, reverificați conexiunile boxelor.

Notă

- Conectați întotdeauna firul cu polaritate ⊕ la borna ⊕ și cel cu polaritate ⊖ la borna ⊖. Dacă ordinea de conectare este inversată, sunetul se aude distorsionat și fără bași.

② Conectarea televizorului

Cablurile necesare

Cablu SCART (EURO AV) (procurabil separat, nu este livrat împreună cu acest sistem).



Asigurați-vă de conectarea cablului SCART (EURO AV) la mufa EURO AV → OUTPUT (TO TV) a sistemului. Atunci când conectarea se efectuează prin intermediul cablului SCART (EURO AV), verificați faptul că televizorul este compatibil cu semnale S Video sau RGB. Dacă televizorul acceptă semnale S Video, schimbați modul de intrare a semnalelor în TV pe semnale RGB. Consultați instrucțiunile de utilizare ale televizorului, înainte de conectare.

Sfta util

- Atunci când doriți să ascultați sunetul de la TV sau de la o sursă de semnal stereo prin toate cele 6 boxe audio ale sistemului, selectați câmpul sonor „Dolby Pro Logic”, „Dolby Pro Logic II MOVIE”, sau „Dolby Pro Logic II MUSIC” (pag. 22).

③ Conectarea antenelor

Conectarea antenei-cadru pentru AM

Forma și lungimea antenei au fost proiectate pentru recepționarea semnalelor AM. Nu dezamblați și nu desfaceți firul antenei de pe cadru.

1 Scoateți de pe cadrul de plastic numai partea cu buclă.

2 Stabiliți poziția antenei-cadru pentru AM

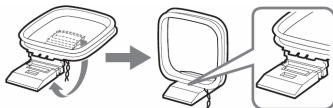

3 Conectați firele la bornele pentru antena AM

La conectarea antenei-cadru pentru AM, nu contează ordinea de conectare a firelor (A) și (B) la bornele de antenă.

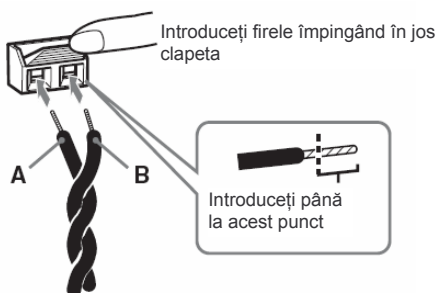

Notă

- Pentru a evita culegerea de zgomote, amplasați antena-cadru pentru AM cât mai departe de sistemul dumneavoastră sau de alte echipamente AV.

Sfat util

- Orientați antena-cadru pentru AM pentru a obține cea mai bună recepție a semnalelor AM.

4 Asigurați-vă de faptul că antena-cadru pentru AM este ferm conectată, trăgând ușor de fire.

Conectarea antenei-fir pentru FM

Conectați antena-fir pentru FM la mufa COAXIAL FM 75Ω.

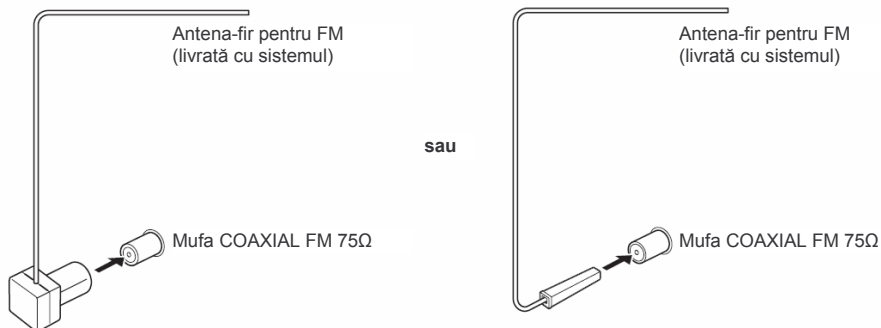

Note

- Desfășurați complet antena-fir pentru FM.
- După conectarea antenei-fir pentru FM, încercați să mențineți antena pe cât posibil în poziție orizontală.

Sfat util

- Dacă recepția FM este de slabă calitate, utilizați o antenă exterioară pentru FM, conectată la sistem prin intermediul unui cablu coaxial cu impedanța de 75 Ohmi (trebuie procurat separat, nu se livrează împreună cu aparatul), așa cum este prezentat în imaginea de mai jos.

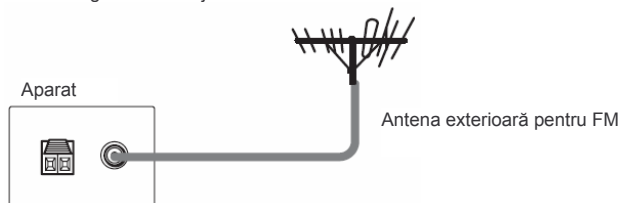

④ Conectarea cordonului de alimentare de la rețeaua de tensiune electrică

Înainte de a conecta cordonul de alimentare al acestui sistem la o priză de tensiune electrică montată pe perete, conectați boxele audio la sistem.

Instalați sistemul în așa fel încât cordonul de alimentare să poată fi scos imediat din priză în eventualitatea unei defecțiuni.

Etapa 2: Poziționarea sistemului

Poziționarea boxelor audio

Pentru obținerea efectului surround optim, toate boxe audio, cu excepția subwooferului, vor trebui poziționate la egală distanță față de poziția de ascultare (A).

Totuși, acest sistem vă permite să amplasați boxa centrală cu până la 1,6m mai aproape de poziția de ascultare (B), iar boxe surround cu până la 5,0m mai aproape de poziția de ascultare (C).

Boxele frontale pot fi amplasate la o distanță situată între 1,0 ... 7,0m față de poziția de ascultare (A).

Amplasați boxe audio așa cum este ilustrat în figura de mai jos.

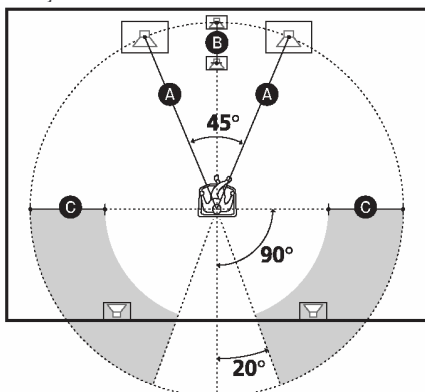

Note

- Nu așezați boxe audio în poziție înclinată.
- Nu așezați boxe audio în locuri unde:
 - este extrem de cald sau de frig
 - este praf sau murdărie
 - este umiditate foarte mare
 - aparatul este expus la vibrații
 - aparatul este expus direct în lumina soarelui
- Pentru curățare, utilizați o cârpă moale, precum cea de șters ochelarii.
- Nu utilizați nici un fel de burete abraziv, praf de curățat sau solvenți precum alcool sau neofalină.

Sfat util

- Atunci când schimbați poziția boxelor audio, este recomandată și schimbarea setărilor. Pentru detalii, a se vedea „Obținerea setărilor optime pentru o încăpere” (pag.57).

Etapa 3: Efectuarea rapidă a setărilor, Quick Setup

Urmați pașii de mai jos, pentru a efectua un număr minim de reglaje de bază, necesare utilizării sistemului.

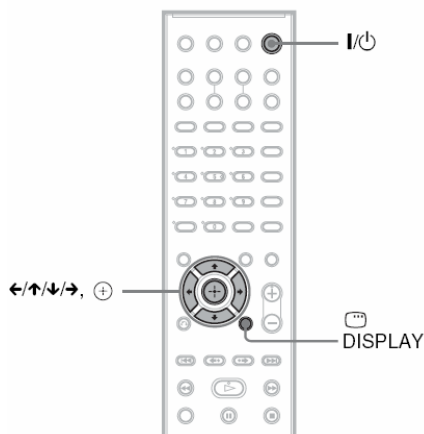

1 Porniți televizorul.

2 Apăsați I/O.

Notă

- Asigurați-vă de faptul că funcționarea aparatului este setată pe „DVD” (pag.18).

3 Comutați selectorul de intrări al televizorului dumneavoastră, astfel ca imaginea de la sistem să apară pe ecranul TV.

În partea de jos a ecranului apare mesajul [Press [ENTER] to run QUICK SETUP.] („Apăsați [ENTER] pentru a lansa [QUICK SETUP]”). Dacă acest mesaj nu apare pe ecran, reapelați la afișarea Quick Setup (pag. 15). și efectuați din nou procedura

4 Apăsați (+) fără a introduce nici un disc în aparat.

Apare fereastra de setări, Setup Display, pentru selectarea limbii utilizate la afișarea pe ecran.

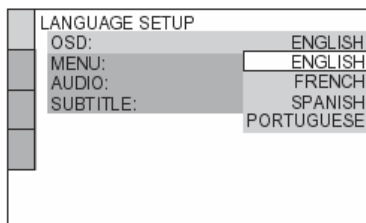

5 Apăsați tastele ↑/↓ pentru selectarea unei limbi.

Sistemul va afișa meniul și subtitrurile în limba selectată.

6 Apăsați (+).

Apare fereastra de setări, Setup Display, pentru selectarea raportului de aspect al imaginii care va fi afișată pe ecranul TV.

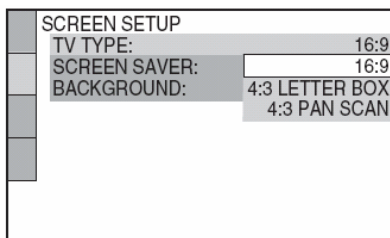

7 Apăsați tastele ↑/↓ pentru selectarea setării care corespunde raportului de aspect al ecranului televizorului dumneavoastră.

■ Dacă aveți un televizor cu ecran lat („wide-screen TV), sau un televizor standard cu posibilitatea funcționării în mod „wide-screen”

[16:9] (pag. 61)

■ Dacă aveți un televizor standard, cu raportul de aspect al ecranului 4:3

[4:3 LETTER BOX] sau [4:3 PAN SCAN] (pag. 61)

8 Apăsați (+).

Apare fereastra de setări, Setup Display, pentru selectarea formației de boxe audio.

9 Apăsați tastele ←/→ pentru a selecta imaginea formației de boxe audio care corespunde configurării reale a boxelor.

Pentru detalii, a se vedea „Obținerea Sunetului Surround optim pentru o anumită cameră” (pag.57).

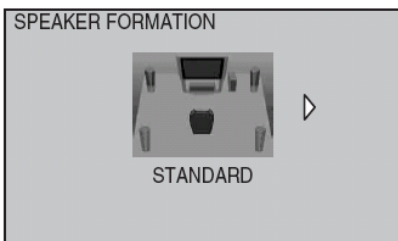

10 Apăsați (+).

Apare fereastra de setări, Setup Display, pentru selectarea distanței de amplasare a boxelor audio.

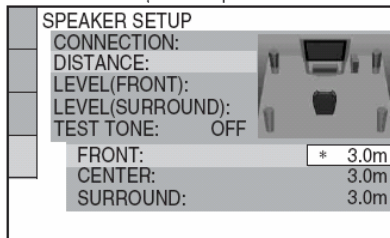

11 Apăsați tastele ↑/↓ pentru a selecta distanța de amplasare a boxelor frontale față de poziția de ascultare, apoi apăsați (+).

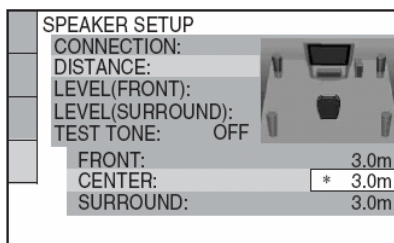

12 Apăsați tastele ↑/↓ pentru a selecta distanța de amplasare a boxei centrale față de poziția de ascultare, apoi apăsați (+).

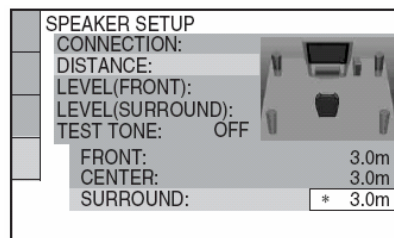

13 Apăsați tastele ↑/↓ pentru a selecta distanța de amplasare a boxei surround față de poziția de ascultare, apoi apăsați (+).

Quick Setup este finalizat. Toate conectările și operațiunile de setare sunt complete.





Pentru a ieși din modul Quick Setup.

Apăsați (☺) DISPLAY în oricare etapă.

Sfaturi utile

- Dacă schimbați poziția boxelor audio, resetați și setările boxelor. Pentru detalii, a se vedea „Obținerea sunetului surround optim pentru o anumită cameră” (pag.57).
- Dacă doriți schimbarea oricărei setări, consultați instrucțiunile de la „Utilizarea Setup Display” (pag.59)

Reactivarea afișării pe ecran a Quick Setup

- 1 Apăsați  DISPLAY când sistemul este în mod stop (redare oprită).**
Apare Meniul de Control, Control Menu.
- 2 Apăsați  pentru a selecta  [SETUP], apoi apăsați .**
Apar opțiunile pentru [SETUP].

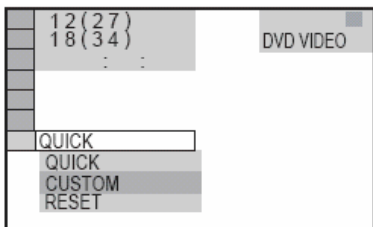

- 3 Apăsați  pentru a selecta [QUICK], apoi apăsați .**
Apare fereastra Quick Setup.

Selectarea metodei de ieșire pentru semnalele video

Este selectată metoda de ieșire a semnalelor video de la mufa EURO AV  OUTPUT (TO TV) de pe panoul-spate al aparatului.

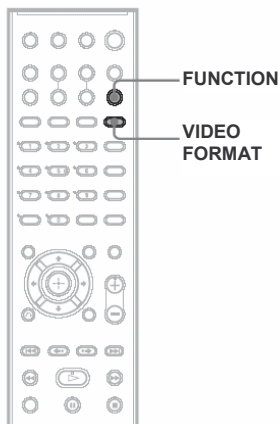

- 1 Apăsați repetat FUNCTION pentru a selecta „DVD”.**
- 2 Apăsați VIDEO FORMAT**
La fiecare apăsare a tastei VIDEO FORMAT, afișarea pe display se schimbă după cum urmează:

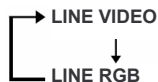

- „LINE VIDEO”: ieșire semnale video.
- „LINE RGB”: ieșire semnale RGB.

Notă

- Dacă televizorul dumneavoastră nu acceptă semnale RGB, pe ecranul TV nu apare imaginea, chiar dacă ați selectat „LINE RGB”. Consultați instrucțiunile de utilizare care însoțesc televizorul dumneavoastră.

Operațiuni preliminare - ADVANCED

Dezactivarea programului demonstrativ

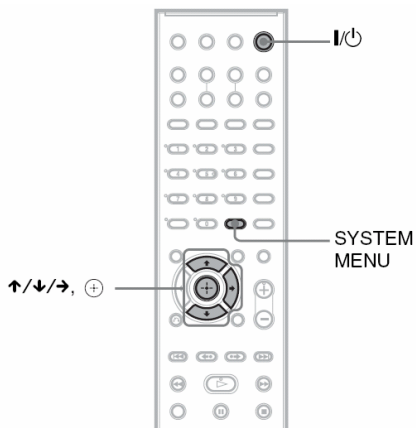

După conectarea cordonului de alimentare de la rețeaua de tensiune electrică, pe display-ul de pe panoul frontal al sistemului apare programul demonstrativ. Dacă apăsați tasta I/⏻ de la telecomandă, programul demonstrativ dispare de pe display.

Note

- Dacă apăsați I/⏻ de pe panoul sistemului, programul demonstrativ nu dispare.
- Dacă setați modul demo pe „On” în meniul sistemului, programul demonstrativ nu este dezactivat nici dacă apăsați tasta I/⏻ de la telecomandă. Dacă doriți dezactivarea programului demonstrativ, setați modul demo pe „Off”, apoi apăsați tasta I/⏻ de la telecomandă. Când modul demo este dezactivat („Off”), sistemul va economisi consumul de energie atunci când se află în standby.
- Dacă sistemul se află în setările sale implicite stabilite din fabrică (de ex. după efectuarea „COLD RESET” (pag.65)), puteți dezactiva programul demonstrativ prin apăsarea tastei I/⏻ de la telecomandă. În caz contrar, pentru a opri programul demonstrativ, este necesar să setați „DEMO” pe „DEMO OFF”.

Setarea On/Off a modului demo (activare/dezactivare)

- 1** Apăsați **SYSTEM MENU**.
- 2** Apăsați repetat **↑/↓** până când pe display-ul panoului frontal apare „DEMO”, apoi apăsați **⊕** sau **→**.
- 3** Apăsați **↑/↓** pentru selectarea setării. Setarea implicită este subliniată.
 - „DEMO ON”: activarea modului demo („On”)
 - „DEMO OFF”: dezactivarea modului demo („Off”)
- 4** Apăsați **⊕**. Setarea este efectuată.
- 5** Apăsați **SYSTEM MENU**. Meniul sistemului este dezactivat.

Instalarea pe perete a boxelor audio

Puteți utiliza boxele audio instalate pe perete.

Instalarea pe perete a boxelor audio

1 Pregătiți șuruburile necesare (trebuie procurate, nu se află în dotarea sistemului), potrivite pentru găurile situate în partea din spate a fiecărei boxe audio. A se vedea ilustrațiile de mai jos.

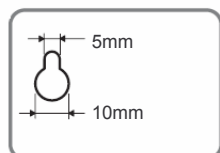
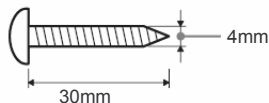

Gaura de pe spatele boxei audio

2 Fixați șuruburile în perete.

Pentru boxa centrală

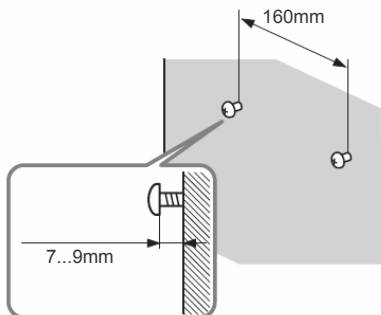

Pentru celelalte boxe

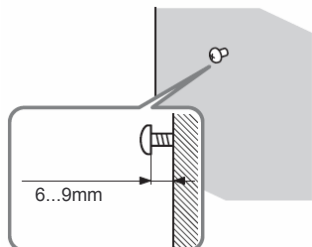

3 Agățați boxele audio de șuruburi.

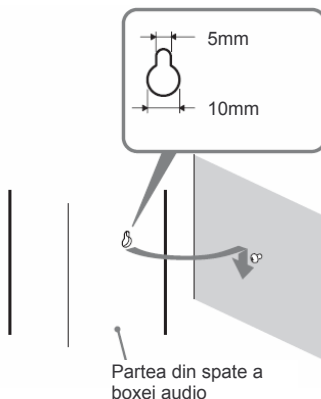

Note

- Utilizați șuruburi adecvate pentru duritatea și materialul peretelui. Deoarece un perete din gips-carton este de regulă fragil, prindeți șuruburile de o traversă și fixați-le de perete. Instalați boxele pe un perete vertical plat, cu ranforsare.
- Consultați personalul magazinului de șuruburi, sau un instalator, cu privire la materialul peretelui și șuruburile care trebuie utilizate.
- Sony nu poartă nici o responsabilitate pentru accidente sau pagube provocate de instalarea necorespunzătoare, de insuficiența rezistență a peretelui sau de instalarea necorespunzătoare a șuruburilor, ori din cauza calamităților naturale, etc.

Operațiuni de bază

Redarea discurilor

DVD-V DVD-VR VIDEO CD C D DATA-CD

DATA DVD

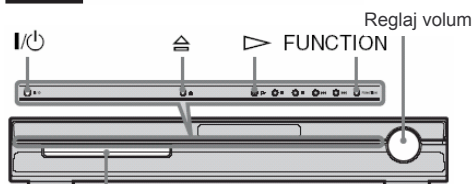

Sertarul discului

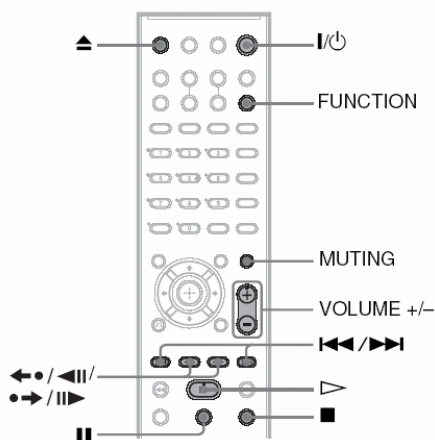

În funcție de discul DVD VIDEO sau VIDEO CD, unele operațiuni pot fi diferite, sau restricționate. Pentru detalii, consultați instrucțiunile care însoțesc respectivul disc.

- 1 Porniți funcționarea televizorului.
- 2 Comutați selectorul de intrări al TV-ului pe modul care permite conectarea cu acest sistem.
- 3 Apăsați I/⏻.
Sistemul este pus în funcțiune.
Dacă sistemul nu este setat pe „DVD”, apăsați tasta FUNCTION pentru a selecta „DVD”.
- 4 Apăsați butonul ▶.

5 Introduceți discul.

Așezați discul pe platan, apoi apăsați ▶.

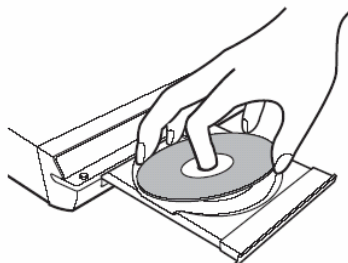

Note

- Atunci când redați un disc cu diametrul de 8cm, așezați-l în cercul interior al suportului pentru disc. Asigurați-vă de faptul că discul nu este deplasat din cercul interior al platanului.
- Nu forțați cu degetele închiderea sertarului discului, deoarece puteți provoca defecțiuni.
- Nu așezați mai mult de un disc pe platan.

6 Apăsați ▶.

Începe redarea discului (redare continuă).
Ajustați volumul sonor de pe panoul sistemului.
Nivelul sonor este afișat pe ecranul TV și pe display-ul de pe panoul frontal al aparatului.

Notă

- În funcție de statusul sistemului, nivelul volumului sonor este posibil să nu fie afișat pe ecranul TV

Economisirea consumului de energie în mod Standby

În timp ce sistemul este pornit, apăsați I/⏻. Pentru ieșirea din modul standby, apăsați o singură dată tasta I/⏻.

Operațiuni suplimentare

Pentru...	Procedați astfel:
Oprirea redării(Stop)	Apăsați tasta ■.
Înteruperea temporară a redării (Pauză)	Apăsați tasta .
Reluarea redării după întreruperea temporară a redării	Apăsați sau ▶.
Saltul la următorul capitol, sau la următoarea pistă sau scenă.	Apăsați tasta ►►► (cu excepția fișierelor JPEG)
Saltul la capitolul anterior, pista sau scena anterioară.	Apăsați tasta ◄◄◄ (cu excepția fișierelor JPEG)
Anularea volumului sonor (Muting)	MUTING. Pentru anularea mutingului, apăsați din nou această tastă, ori tasta VOLUME+ , pentru reglarea nivelului sonor.

Pentru...	Procedați astfel:
Oprirea redării și scoaterea discului.	Apăsați ▲ de la telecomandă, sau ☰ de pe panoul aparatului.
Reluarea scenei precedente *	Apăsați tasta ◀●/▶ (reluare instantanee a redării) în timpul derulării redării.
Derularea rapidă pe scurt a scenei curente **	Apăsați tasta ●▶/▶▶ (avansare instantanee) în timpul derulării redării.

* Numai pentru discuri DVD VIDEO/DVD-RW/DVD-R. Tasta nu poate fi utilizată pentru fișierele video DivX (cu excepția modelelor pentru Marea Britanie și America de Nord)

** Numai pentru discuri DVD VIDEO/DVD-RW/DVD-R/DVD+RW/DVD+R. Tasta nu poate fi utilizată pentru fișierele video DivX (cu excepția modelelor pentru Marea Britanie și America de Nord).

Notă

- Este posibil ca pentru anumite scene funcțiile *Instant Replay* (reluare instantanee a redării) sau *Instant Advance* (avansare instantanee) să nu fie operaționale.

Ascultarea programelor radiodifuzate și a sunetului de la alte echipamente

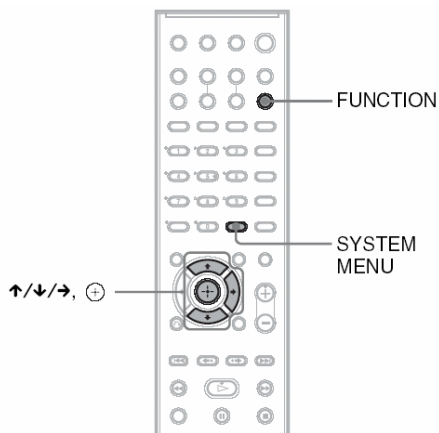

Selectarea echipamentului conectat la sistem

Apăsați repetat **FUNCTION** până când pe display-ul de pe panoul frontal al aparatului apare numele funcției selectate.

După fiecare apăsare a tastei **FUNCTION**, modul de funcționare al sistemului se schimbă în secvența următoare:

DVD → TUNER FM → TUNER AM → TV → ...

Schimbarea nivelului de intrare al sunetului provenit de la echipamentele conectate.

Pot apărea distorsiuni atunci când ascultați sunetul de la televizorul conectat la mufa EURO AV → OUTPUT (TO TV) de pe panoul-spate al aparatului. Acest fapt nu constituie un defect și depinde de echipamentul conectat la sistem.

Pentru a evita acest lucru, poate fi modificat nivelul de intrare al semnalului.

- 1** Apăsați repetat **FUNCTION** până când pe display-ul de pe panoul frontal apare „TV”.
- 2** Apăsați tasta **SYSTEM MENU**.
- 3** Apăsați repetat **↑/↓** până când pe display-ul de pe panoul frontal apare „ATTENUATE”, apoi apăsați **⊕** sau **→**.
- 4** Apăsați **↑/↓** pentru a selecta o setare.
 - Setarea implicită este subliniată
 - „ATT ON”: nivelul de intrare al semnalului este atenuat. Nivelul de ieșire se schimbă.
 - ATT OFF: nivelul de intrare normal.

5 Apăsați (+).

Setarea este validată.

6 Apăsați SYSTEM MENU.

Meniul sistemului este dezactivat.

Ascultarea prin toate boxele audio ale sistemului a sunetului de la TV

Puteți asculta prin boxele acestui sistem sunetul provenit de la TV.

Pentru detalii, a se vedea „Etapa 1: Conectarea sistemului și a televizorului” (pag.9)

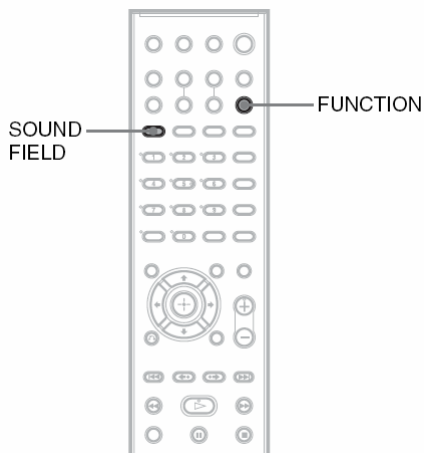

1 Apăsați repetat FUNCTION până când pe display-ul de pe panoul frontal apare „TV”.

2 Apăsați repetat SOUND FIELD până când pe display-ul de pe panoul frontal apare câmpul sonor dorit.

Dacă doriți ca sunetul de la TV sau de la o sursă de semnal pe 2 canale să fie redată prin toate cele 6 boxe audio, selectați câmpul sonor „PRO LOGIC”, „PL II MOVIE”, sau „PL II MUSIC”.

Pentru detalii referitoare la câmpul sonor, a se vedea pag. 22.

Selectarea modurilor Movie sau Music

Puteți alege modul sonor dorit pentru vizionarea filmelor sau pentru ascultarea muzicii.

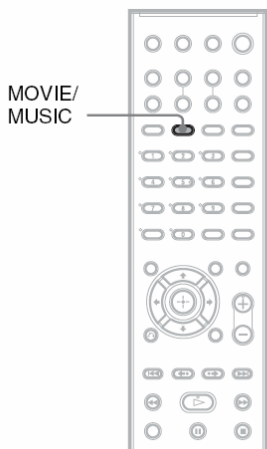

Apăsați MOVIE/MUSIC în timpul redării.

Apăsați repetat MOVIE/MUSIC până când modul dorit este afișat pe display-ul de pe panoul frontal. Setarea implicită este subliniată.

- **AUTO**: selectarea automată a modului audio, pentru obținerea efectelor sonore în funcție de disc.
- **MOVIE**: asigură sunetul adecvat pentru vizionarea filmelor.
- **MUSIC**: asigură sunetul adecvat pentru ascultarea muzicii.

Sfat util

- Atunci când este selectat modul „Movie” sau „Music”, pe display-ul de pe panoul frontal apare „MOVIE”, respectiv „MUSIC”. Atunci când pe display nu apare nici „MOVIE” nici „MUSIC”, este selectat „AUTO”.

Reglaje de sunet

Savurarea sunetului surround, utilizând câmpul sonor

Puteți beneficia foarte simplu de avantajele sunetului surround, prin selectarea unuia din câmpurile sonore pre-programate ale sistemului. Vă este adus în propria locuință sunetul puternic și impresionant din sala de cinema (efectul „movie theater”).

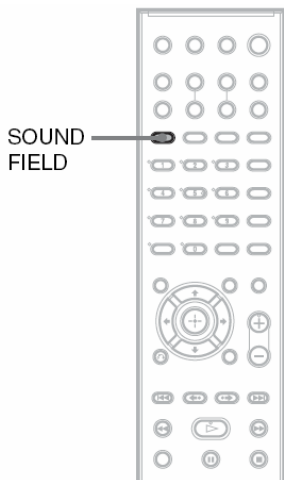

Apăsați SOUND FIELD

Apăsați repetat SOUND FIELD, până când pe display-ul de pe panoul frontal apare câmpul sonor dorit.

Toate câmpurile sonore

Câmp sonor	Afișare
AUTO FORMAT DIRECT STANDARD	A.F.D. STD
AUTO FORMAT DIRECT MULTI	A.F.D. MULTI
Dolby Pro Logic	PRO LOGIC
Dolby Pro Logic II MOVIE	PLII MOVIE
Dolby Pro Logic II MUSIC	PLII MUSIC
2 CHANNEL STEREO	2CH STEREO

Redarea automată la ieșire a sunetului original

■ AUTO FORMAT DIRECT STANDARD

Funcția de decodare automată detectează automat tipul semnalului audio prezent la intrare (Dolby Digital, DTS, sau semnal stereo standard pe 2 canale) și efectuează, dacă este necesar, decodarea adecvată. Acest mod reproduce sunetul așa cum a fost înregistrat/codat, fără introducerea nici unui efect (ca de exemplu reverberații).

Totuși, dacă semnalul de sunet nu conține componente de joasă frecvență (Dolby Digital LFE, etc.), va fi generat un semnal de joasă frecvență care va fi redat prin Subwoofer.

Redarea sunetului prin mai multe boxe audio

■ AUTO FORMAT DIRECT MULTI

Acest mod permite ascultarea prin mai multe boxe audio a sunetului de la toate tipurile de discuri

Notă

- În funcție de sursă, este posibil ca sunetul să nu se audă prin multiple boxe audio.

Redarea la ieșire prin 5.1 canale a surselor de semnal pe 2 canale, precum discurile CD.

■ Dolby Pro Logic

Dolby Pro Logic realizează redarea pe cinci canale a semnalelor provenite de la o sursă pe două canale. Acest mod realizează decodarea Pro Logic a semnalului de intrare și redarea acestuia la ieșire prin boxele frontale, prin boxa centrală și prin boxele surround. În același timp, canalul surround devine mono.

■ Dolby Pro Logic II MOVIE/MUSIC

Dolby Pro LogicII realizează redarea pe cinci canale cu lărgime de bandă completă, a semnalelor provenite de la o sursă pe două canale. Acest lucru poate fi realizat prin utilizarea unui decodor surround matricial de înaltă puritate, care extrage proprietățile spațiale ale înregistrării originale, fără adăugarea vreunor sunete noi sau a unor coloraturi de tonalitate.

Note

- Dacă semnalul de intrare este o sursă de semnal multicanal, Dolby Pro Logic, Dolby Pro Logic II MOVIE/MUSIC sunt anulate și este redată la ieșire direct sursa multi canal.
- Atunci când la intrare este prezent un semnal de sunet cu transmisie bilingvă, funcțiile Dolby Pro Logic și Dolby Pro Logic II MOVIE/MUSIC nu sunt efective.

Utilizarea numai a boxelor audio frontale și a subwoofer-ului

■ 2 CHANNEL STEREO

Utilizând acest mod, sunetul va fi redat la ieșire prin cele două boxe frontale și prin Subwoofer. Sursele de semnal stereo standard pe 2 canale „șuntează” (bypass) complet procesarea de câmp sonor. Formatele surround multicanal sunt transformate printr-un proces de mixare („downmixed”) în semnal audio pe două canale.

Acest fapt permite redarea semnalului oricărei surse de sunet, utilizând numai boxele frontale și Subwoofer-ul.

Dezactivarea efectului surround

Apăsați repetat tasta SOUND FIELD, până când pe display-ul de pe panoul frontal apare „A.F.D. STD”, sau „2CH STEREO”.

Diferite funcții de redare a discurilor

Căutarea unui punct particular de pe disc

(Scan, Slow-motion Play, Freeze Frame)

DVD-V

DVD-VR

VIDEO CD

C D

DATA-CD

DATA DVD

Puteți localiza rapid un anumit punct de pe disc, prin monitorizarea imaginii sau prin redarea înapoi cu încetinitorul.

Notă

- În funcție de discul DVD/DivX video*/VIDEO CD, este posibil ca unele dintre operațiile descrise să nu poată fi efectuate.
- * cu excepția modelelor pentru Marea Britanie și America de Nord.

Localizarea rapidă a unui anumit punct de pe disc prin redarea repede-înainte sau repede înapoi (Scan)

(cu excepția fișierelor JPEG)

Apăsați sau în timpul redării discului. Atunci când găsiți punctul căutat, apăsați pentru a reveni la redarea cu viteză normală. De fiecare dată când apăsați sau în timpul căutării, viteza de redare se schimbă. La fiecare apăsare, indicația se schimbă după cum este arătat mai jos. Viteza curentă poate diferi pentru unele discuri.

În sensul de redare

x2 → 1 → 2 → 3



3 (numai pt. discuri DVD VIDEO/DVD-mod VR/DivX video*/VIDEO CD)

x2 (numai discuri DVD VIDEO/CD)

- * cu excepția modelelor pentru Marea Britanie și America de Nord.

În sensul opus sensului de redare

x2 → 1 → 2 → 3



3 (numai pentru discuri DVD VIDEO/DVD-mod VR/DivX video*/VIDEO CD)

x2 (numai pentru discuri DVD VIDEO)

- * cu excepția modelelor pentru Marea Britanie și America de Nord.

După fiecare apăsare, viteza de redare crește.

Redarea cu încetinitorul, cadru-cu-cadru (Slow-motion play)

(numai pentru discuri DVD VIDEO, DVD-R, DVD-RW, DivX video*, VIDEO CD)

- * cu excepția modelelor pentru Marea Britanie și America de Nord.

Apăsați sau în timp ce sistemul este în mod "pauză". Apăsați pentru a reveni la viteza normală.

De fiecare dată când apăsați sau în timpul redării cadru-cu-cadru, viteza de redare se modifică. Sunt disponibile două viteze. La fiecare apăsare, indicația se schimbă după cum urmează:

În sensul de redare

2 ↔ 1

În sens opus celui de redare (doar pt. discuri DVD VIDEO)

2 ↔ 1

Redarea unui singur cadru la un moment dat (Freeze Frame)

(numai pentru discuri DVD VIDEO, DVD-R, DVD-RW, DivX video*, VIDEO CD)

- * cu excepția modelelor pentru Marea Britanie și America de Nord.

Când sistemul este în mod "pauză", apăsați / (step) pentru a trece la cadrul următor. Apăsați / (step) pentru a trece la cadrul precedent (doar pentru discuri DVD VIDEO/DVD-R/DVD-RW). Pentru a reveni la viteza normală de redare, apăsați .

Note

- Nu puteți căuta o imagine fixă pe un disc DVD-R/DVD-RW în mod VR.
- În cazul discurilor DATA CD/DATA DVD, această funcție este operațională numai pentru fișiere video DivX (cu excepția modelelor pentru Marea Britanie și America de Nord).

Căutarea unui titlu/capitol/pistă/ scenă, etc.

DVD-V

DVD-VR

VIDEO CD

C D

DATA-CD

DATA DVD

Puteți efectua căutarea pe un disc DVD după titluri sau capitole, iar pentru discurile VIDEO CD/CD/DATA CD/DATA DVD puteți efectua căutarea după pistă, index sau scenă. Deoarece fiecare titlu și pistă are alocat un număr unic pe disc, selectarea titlului ori pistei dorite se poate face prin introducerea numărului corespondent. Puteți de asemenea căuta o anumită scenă utilizând codul de timp (time code).

1 Apăsați  **DISPLAY** (apăsați de două ori  **DISPLAY** în cazul redării unui disc DATA CD/DATA DVD cu fișiere imagine JPEG).

Apare Meniul de Control, Control Menu.

2 Apăsați  **↑/↓** pentru a selecta metoda de căutare.

În funcție de disc, articolele afișate pe display diferă.



[TITLE] (TITLU), [TRACK] (PISTĂ),
[SCENE] (SCENĂ)



[CHAPTER] (CAPITOL), [INDEX]



[TIME/TEXT] (DURATA/TEXT)

Selectați [TIME/TEXT] pentru a căuta punctul de pornire prin introducerea codului de timp.



[TRACK] (PISTA)



[ALBUM]



[FILE] (FIȘIER)

Exemplu: dacă selectați  [CHAPTER], este selectat [** (**)] (** se referă la un număr). Numărul dintre paranteze indică numărul total de titluri, capitole, piste, indexuri, scene, albume sau fișiere

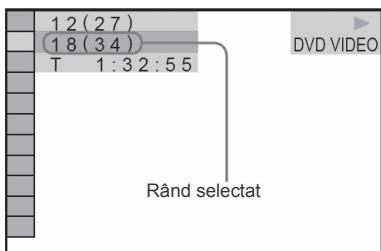

3 Apăsați .

[** (**)] se schimbă în [- (**)].

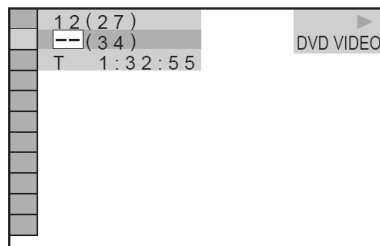

4 Apăsați  **↑/↓** sau tastele numerice, pentru a selecta numărul titlului, capitolului, pistei, indexului, scenei, etc. pe care doriți să îl/o căutați.

Dacă faceți o greșeală

Anulați numărul apăsând CLEAR, apoi selectați un alt număr.

5 Apăsați .

Player-ul pornește redarea începând cu poziția specificată de numărul selectat.

Căutarea unei scene utilizând codul de timp (numai DVD VIDEO și DVD-mod VR)

1 La pasul 2, selectați  **TIME/TEXT**.

Este selectat [T**:**]** (durata de redarea a titlului curent).

2 Apăsați .

[T**:**]** se schimbă în [T- :-: -:- :-].

3 Introduceți codul de timp utilizând tastele numerice, apoi apăsați .

De exemplu, pentru a găsi o scenă situată la 2 ore, 10minute, 20secunde față de început, trebuie doar să introduceți [2:10:20].

Sfat util

- Dacă Meniul de Control (Control Menu) este dezactivat, puteți căuta un anumit capitol (pt. discuri DVD VIDEO/DVD-R/DVD-RW), o anumită pistă (pt. discuri VIDEO CD/CD), sau un anumit fișier (pt. discuri DATA CD/DATA DVD(DivX video)), dacă apăsați tastele cu cifre și .

* cu excepția modelelor pentru Marea Britanie și America de Nord.

Notă

- Nu puteți căuta o scenă pe un disc DVD+RW utilizând codul de timp.

Căutarea scenelor

(Picture Navigation)

DVD-V VIDEO CD

Puteți diviza ecranul în 9 sub-ecrane pentru a găsi rapid scena dorită.

1 Apăsați PICTURE NAVI în timpul redării.

Pe ecran apare imaginea următoare :

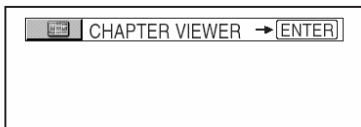

2 Apăsați repetat PICTURE NAVI pentru a selecta un articol.

- [TITLE VIEWER] (doar pt. discuri DVD VIDEO)
- [CHAPTER VIEWER] (doar pt. discuri DVD VIDEO)
- [TRACK VIEWER] (doar pt. discuri VIDEO CD/ Super VCD)

3 Apăsați (+).

Este afișată prima scenă a fiecărui capitol, titlu, sau pistă, după cum urmează:

1	2	3
4	5	6
7	8	9

4 Apăsați ←/↑/↓/→ pentru a selecta un titlu, capitol, sau pistă, apoi apăsați (+).

Pornește redarea, începând cu scena selectată.

Pentru a reveni la redarea normală în timpul setării

Apăsați tasta RETURN.

Notă

În funcție de disc, este posibil ca nu toate articolele să poată fi selectate.

Reluarea redării discului din punctul

unde aceasta a fost oprită

(Resume Play)

DVD-V DVD-VR VIDEO CD C D DATA-CD

DATA DVD

Dacă opriți redarea discului (Stop), sistemul memorează poziția punctului în care s-a oprit discul atunci când ați apăsat , iar pe display-ul panoului frontal apare „RESUME”. Cât timp discul nu este scos din sistem, funcția Resume Play este operațională, chiar dacă sistemul este trecut în standby prin apăsarea .

1 În timp ce se desfășoară redarea unui disc, apăsați pentru a opri redarea (Stop).

Pe display-ul panoului frontal apare „RESUME”, așadar puteți relua redarea discului din punctul unde aceasta a fost oprită.

Dacă „RESUME” nu apare pe display, funcția Resume Play (Reluarea redării) nu este disponibilă.

2 Apăsați .

Sistemul pornește redarea discului din punctul unde a fost oprit discul la pasul 1.

Note

- În funcție de locația în care a fost oprit discul, este posibil ca redarea să nu fie reluată din exact același punct în care a fost oprit discul.
- Poziția punctului de reluare a redării este ștersă din memorie dacă:
 - deschideți sertarul discului.
 - sistemul intră în mod standby (numai discuri DATA CD/DATA DVD).
 - schimbați sau resetați setările în Setup Display.
 - schimbați funcția prin apăsarea tastei FUNCTION.
 - scoateți din priză cordonul de alimentare.
- Pentru discurile DVD-R/DVD-RW în mod VR, VIDEO CD, CD, DATA CD și DATA DVD, sistemul memorează poziția punctului din care se va relua redarea, pentru discul curent.
- Funcția *Resume Play* nu este operațională în modurile de redare Shuffle Play și Programme Play
- Este posibil ca pe unele discuri această funcțiune să nu fie operațională.

Sfat util

Pentru a porni redarea de la începutul discului, apăsați de două ori , apoi apăsați .



Vizionarea unui disc redat anterior, utilizând funcția de reluare a redării (Multi-disc Resume)

(numai discuri DVD VIDEO, VIDEO CD)

Acest player poate memora poziția punctului în care a fost oprită redarea, pentru un număr de până la 40 de discuri, iar redarea este reluată de la punctul memorat imediat după ce ați reintrodus discul respectiv. Dacă ați memorat punctul de reluare a redării pentru cel de-al 41-lea disc, poziția memorată a punctului de reluare a redării pentru primul disc va fi ștearsă din memorie.

Pentru activarea acestei funcții, setați [MULTI-DISC RESUME] în [CUSTOM SETUP] pe [ON]. Pentru detalii, a se vedea „[MULTI-DISC RESUME] (numai discuri DVD VIDEO/VIDEO CD)” (pag. 62)

Sfat util

- Pentru a porni redarea discului de la început, apăsați de două ori , apoi apăsați .

Notă

- Dacă [MULTI DISC RESUME] din [CUSTOM SETUP] este setat pe [OFF] (pag. 62), poziția punctului de reluare a redării este ștearsă din memorie atunci când schimbați modul de funcționare prin apăsarea tastei FUNCTION.

Crearea unui program personalizat

(Program Play)

VIDEO CD **C D**

Puteți reda conținutul unui disc în ordinea pe care o doriți dumneavoastră, prin aranjarea ordinii pistelor de pe disc pentru a crea propriul dumneavoastră program. Puteți programa până la 99 de piste.

1 Apăsați tasta DISPLAY

Apare Meniul de Control (Control Menu).

2 Apăsați tastele / pentru a selecta [PROGRAM], apoi apăsați .

Pe ecran apar opțiunile pentru [PROGRAM].

Pe ecran apar opțiunile pentru [PROGRAM].

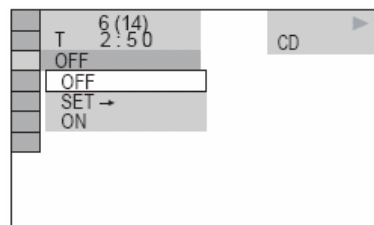

3 Apăsați tastele / pentru a selecta [SET →], apoi apăsați .

Se va afișa [TRACK] (pista) atunci când este redat un VIDEO CD sau un CD.

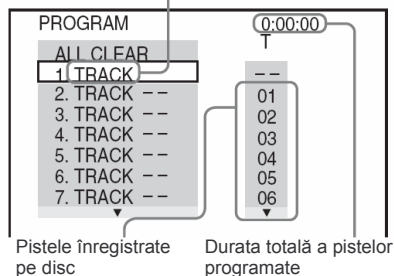

4 Apăsați tasta .

Cursorul se deplasează pe rândul cu piste, [T] (în cazul exemplificat, [01]).

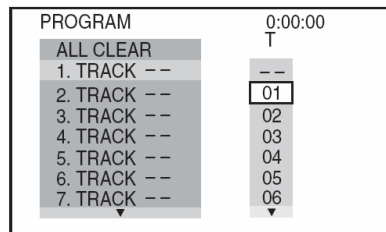

5 Selectați pista pe care doriți să o programați.

De exemplu selectați pista [02].

Apăsați \uparrow/\downarrow pentru a selecta [02] de pe coloana [T], apoi apăsați \oplus .

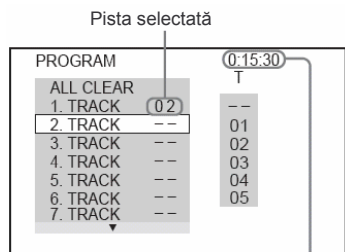

6 Pentru a programa alte piste, repetați pașii 4 și 5.

Pistele programate sunt afișate în ordinea selectată.

7 Apăsați \triangleright pentru a porni redarea conform ordinii programate, Program Play.

“Program Play” este activat și începe redarea conform ordinii programate.

La terminarea programului, puteți reporni același program, apăsând din nou tasta \triangleright .

Revenirea la modul de redare normal

Apăsați CLEAR, ori selectați [OFF] la pasul 3. Pentru a reda din nou același program, selectați [ON] la pasul 3, apoi apăsați \oplus .

Dezactivarea Meniului de Control, Control Menu.

Apăsați repetat ☐ DISPLAY până când dispare Meniul de Control, Control Menu.

Pentru a modifica ori a anula o programare

1 Urmați etapele 1...3 de la “Crearea unui program personalizat (Program Play)”.

2 Selectați numărul programat al pistei, pe care doriți să-l modificați ori să-l anulați, utilizând tastele \uparrow/\downarrow . Dacă doriți ștergerea din program a unei piste, apăsați CLEAR.

3 Urmați pasul 5 de la “Crearea unui program personalizat (Program Play)”, pentru o nouă programare. Pentru a anula o programare, selectații [--] de pe coloana [T], apoi apăsați \oplus .

Pentru a anula ordinea programată a tuturor pistelor

1 Urmați etapele 1...3 de la “Crearea unui program personalizat (Program Play)”.

2 Apăsați \uparrow și selectați [ALL CLEAR] (ștergere totală)

3 Apăsați \oplus .

Redarea în ordine aleatoare

(Shuffle Play)

VIDEO CD C D DATA-CD DATA DVD

Puteți reda în ordine aleatoare („shuffle”) pistele înregistrate pe disc. Activarea succesivă a acestei funcții va avea ca efect redarea într-o ordine diferită de fiecare dată.

Notă

- Unele cântece pot fi redade repetat în timpul redării MP3.

1 Apăsați tasta DISPLAY în timpul redării.

Apare Meniul de Control (Control Menu).

2 Apăsați tastele pentru a selecta .

[SHUFFLE], apoi apăsați .

Pe ecran apar opțiunile pentru [SHUFFLE].

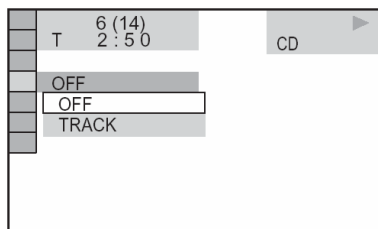

3 Apăsați tastele pentru a selecta articolul care doriți să fie redat în ordine aleatoare.

- **Dacă este redat un disc VIDEO CD sau CD**
[TRACK]: redarea în ordine aleatoare a tuturor pistelor de pe disc.
- **Dacă este activat Program Play**
[ON]: redarea în ordine aleatoare a pistelor selectate în Program Play.
- **Dacă este redat un disc DATA CD (cu excepția DivX*), sau DATA DVD (cu excepția DivX*)**
 - [ON (MP3)]: redarea în ordine aleatoare a pistelor audio MP3 din albul de pe discul curent. Atunci când nu este selectat nici un album, va fi redat în ordine aleatoare primul album.

* Cu excepția modelelor pentru Marea Britanie și America de Nord.

Notă

- O pistă deja redată este de asemenea selectată în ordine aleatoare

4 Apăsați .

Pornește redarea în ordine aleatoare, Shuffle Play.

Revenirea la modul de redare normal

Apăsați CLEAR, sau selectați [OFF] la pasul 3.

Dezactivarea Meniului de Control, Control Menu.

Apăsați repetat  DISPLAY până când dispare Meniul de Control, Control Menu.

Notă

- Nu puteți utiliza această funcție cu discuri VIDEO CD și Super VCD cu PBC Playback.

Redarea repetată

(Repeat Play)

DVD-V DVD-VR VIDEO CD C D DATA-CD

DATA DVD

Puteți reda în mod repetat toate titlurile, piste, sau albumele de pe disc, sau numai un singur capitol, pistă, sau album.

Puteți utiliza în combinație modurile de redare Shuffle Play sau Program Play.

1 Apăsați tasta DISPLAY în timpul redării.

Apare Meniul de Control (Control Menu).

2 Apăsați tastele pentru a selecta [REPEAT], apoi apăsați .

Pe ecran apar opțiunile pentru [REPEAT].

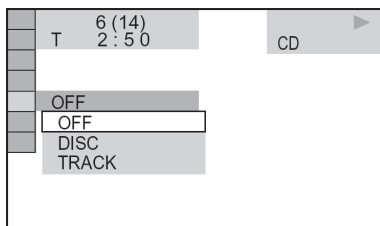

3 Apăsați tastele pentru a selecta articolul care doriți să fie redat repetat.

Setarea implicită este subliniată.

■ Dacă este redat un disc DVD VIDEO sau DVD-RW

- [OFF]: redarea repetată este dezactivată.
- [DISC]: repetarea tuturor titlurilor de pe disc.
- [TITLE]: repetarea titlului curent de pe disc.
- [CHAPTER]: repetarea capitolului curent.

■ Dacă este redat un disc VIDEO CD sau CD.

- [OFF]: redarea repetată este dezactivată.
- [DISC]: repetarea tuturor pistelor de pe disc.
- [TRACK]: repetarea pistei curente.

■ Dacă este redat un disc DATA CD sau DATA DVD.

- [OFF]: redarea repetată este dezactivată.
- [DISC]: repetarea tuturor albumelor de pe disc.
- [ALBUM]: repetarea albumului curent.
- [TRACK] (numai în cazul pistelor audio MP3): repetarea pistei curente.
- [FILE] (numai în cazul fișierelor video DivX): repetarea fișierului curent.*

* cu excepția modelelor pentru Marea Britanie și America de Nord.

4 Apăsați .

Articolul respectiv este selectat.

Pentru a reveni la modul de redare normală

Apăsați CLEAR, sau selectați [OFF] la pasul 3.

Dezactivarea Meniului de Control, Control Menu.

Apăsați repetat  DISPLAY până când dispare Meniul de Control, Control Menu.

Note

- Nu puteți utiliza această funcție cu discuri VIDEO CD și Super VCD cu PBC Playback.
- Dacă redați un disc DATA CD/DATA DVD care conține piste audio MP3 și fișiere imagine JPEG, iar duratele lor de redare nu sunt identice, este posibil să apară un decalaj între sunet și imagine.
- Dacă [MODE (MP3, JPEG)] este setat pe [IMAGE (JPEG)] (pag. 42), nu puteți selecta [TRACK].

Utilizarea meniului pentru discul DVD

DVD-V

Un disc DVD este structurat în secțiuni principale, care caracterizează o anumită imagine (un film) sau o anumită muzică. Aceste secțiuni se numesc „titluri”. Atunci când redați un DVD care conține mai multe titluri, puteți selecta titlul dorit utilizând TOP MENU. Atunci când redați discuri DVD care vă permit să selectați articole precum limba pentru subtitluri și limba pentru coloana sonoră, selectați aceste articole utilizând MENU.

1 Apăsați TOP MENU sau MENU.

Pe ecranul TV apare meniul discului. Conținutul acestui meniu variază de la un disc la altul.

2 Apăsați tastele ←/↑/↓/→ sau tastele cu cifre, pentru a putea selecta redarea sau modificarea unui anumit articol.

3 Apăsați (+).

Modificări aduse sunetului

DVD-V

DVD-VR

VIDEO CD

C D

DATA-CD

DATA DVD

Dacă este redat un disc DVD VIDEO sau DATA CD/DATA DVD (fișiere DivX video*) înregistrat în formate audio multiple (PCM, Dolby Digital, MPEG audio, sau DTS), puteți selecta formatul audio dorit atunci când redați discul. Dacă pe discul DVD VIDEO sunt înregistrate piste audio în mai multe limbi (multilingual), poate fi de asemenea schimbată limba de audiție.

În cazul discurilor VIDEO CD, CD, sau DATA CD, puteți selecta sunetul de la canalul dreapta sau de la canalul stânga, pentru a asculta sunetul de la canalul selectat prin ambele boxe audio, stânga și dreapta.

* cu excepția modelelor pentru Marea Britanie și America de Nord.

1 Apăsați tasta AUDIO în timpul redării.

Pe ecran apare imaginea următoare :

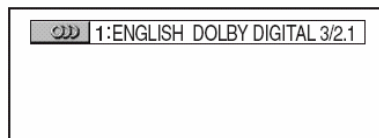

2 Apăsați repetat tasta AUDIO pentru a selecta semnalul audio dorit.

■ La redarea unui disc DVD VIDEO

În funcție de discul DVD VIDEO, posibilitățile de alegere a limbii sunt diferite.

Dacă este afișat un număr format din 4 cifre, acesta reprezintă codul numeric al limbii. Consultați „Lista cu codurile de limbă” de la pag.76, pentru a verifica limba reprezentată prin codul respectiv. Dacă aceeași limbă este afișată de două sau mai multe ori, înseamnă că discul DVD VIDEO este înregistrat în formate audio multiple.

■ La redarea unui disc DVD-VR

Sunt afișate tipurile de piste de sunet înregistrate pe disc. Setarea implicită este subliniată.

Exemplu:

- **[1: MAIN]** (sunetul principal)
- **[1: SUB]** (sub-sunetul)
- **[1: MAIN+SUB]** (sunetul principal + sub-sunetul)
- **[2: MAIN]**
- **[2: SUB]**
- **[2: MAIN+SUB]**

Note

- **[2:MAIN]**, **[2:SUB]** și **[2:MAIN+SUB]** nu apar atunci când pe disc este înregistrat un singur flux de date.

■ **La redarea unui disc VIDEO CD, CD, sau DATA CD (MP3 audio)/ DATA DVD (MP3 audio)**
Setarea implicită este subliniată.

- **[STEREO]** : sunetul stereo standard
- **[1:L]** : sunetul pentru canalul-stânga (mono)
- **[2:R]** : sunetul pentru canalul-dreapta (mono)

■ **La redarea unui disc DATA CD (DivX video), sau DATA DVD (DivX video) (cu excepția modelelor pentru Marea Britanie și America de Nord).**

Alegerea formatului de semnal audio pentru un disc DATA CD sau DATA DVD depinde de fișierul video DivX existent pe disc. Formatul este afișat pe display.

■ **La redarea unui disc Super VCD**

Setarea implicită este subliniată.

- **[1:STEREO]** : sunetul stereo al pistei sonore 1
- **[1:1/L]** : sunetul pentru canalul-stânga al pistei sonore 1 (mono)
- **[1:2/R]** : sunetul pentru canalul-dreapta al pistei sonore 1 (mono)
- **[2:STEREO]** : sunetul stereo al pistei sonore 2
- **[2:1/L]** : sunetul pentru canalul-stânga al pistei sonore 2 (mono)
- **[2:2/R]** : sunetul pentru canalul-dreapta al pistei sonore 2 (mono)

Notă

- La redarea unui disc Super VCD pe care nu este înregistrată pista sonoră 2, nu se va auzi nici un sunet dacă selectați **[2:STEREO]**, **[2:1/L]** sau **[2:2/R]**

Verificarea formatului semnalului audio

(numai DVD, DivX video*)

* cu excepția modelelor pentru Marea Britanie și America de Nord.

Puteți verifica formatul semnalului audio curent, prin apăsarea repetată a tastei AUDIO în timpul redării. Formatul semnalului audio curent (PCM, Dolby Digital, DTS, etc.), apare așa cum este ilustrat mai jos.

■ **La redarea unui disc DVD**

Exemplu:

Dolby Digital 5.1 ch

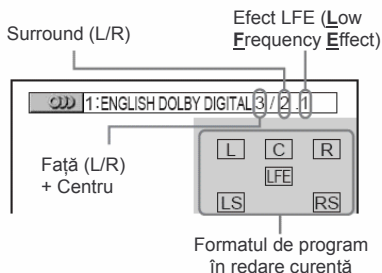

Exemplu:

Dolby Digital 3 ch

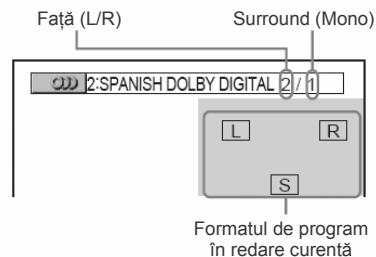

■ **La redarea unui disc DATA CD (DivX video) sau DATA DVD (DivX video) (cu excepția modelelor pentru Marea Britanie și America de Nord)**

Exemplu:

MP3 audio

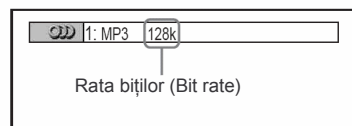

Despre semnalele audio:

Semnalele audio înregistrate pe disc conțin elemente sonore (canale) prezentate mai jos. Semnalul de pe fiecare canal este redat prin boxe audio separate.

- Front (L) – Față-stânga
- Front (R) – Față-dreapta
- Center – Centru
- Surround (L) – Surround-stânga
- Surround (R) - Surround-dreapta
- Surround (Monofonic): acest semnal poate fi un semnal procesat Dolby Surround Sound sau un semnal de sunet surround Dolby Digital mono.
- LFE (Low Frequency Effect) – semnal pentru efect de joasă frecvență



Selectarea [ORIGINAL] sau [PLAYLIST] pe un disc DVD-R/ DVD-RW

DVD-VR

Unele discuri DVD-R/DVD-RW în mod VR (Video Recording) au două tipuri de titluri care pot fi utilizate pentru redare: titlurile de pe înregistrarea originală ([ORIGINAL]) și titlurile care pot fi create pe player-ele DVD cu înregistrare, pentru a fi editate ([PLAY LIST]). Puteți selecta tipul titlului care să fie redat.

1 În timp ce discul este oprit (în "stop"), apăsați tasta  **DISPLAY**

Pe ecran apare Meniul de Control (Control Menu)

2 Apăsați  pentru a selecta  [ORIGINAL/PLAY LIST], apoi apăsați .

Pe ecran apar opțiunile posibile pentru [ORIGINAL/PLAY LIST].

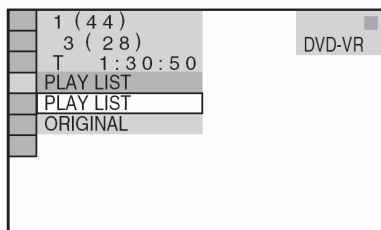

3 Apăsați  pentru a selecta una dintre opțiuni

Opțiunea implicită este subliniată.

- [PLAY LIST]: sunt redată titlurile create din [ORIGINAL] pentru editare .
- [ORIGINAL]: sunt redată titlurile înregistrate original.

4 Apăsați .

Vizualizarea informațiilor referitoare la disc

DVD-V DVD-VR VIDEO CD C D DATA-CD DATA DVD

Vizualizarea pe display-ul de pe panoul frontal a duratei de redare (Playing Time) și a duratei rămase de redat (Remaining Time)

Puteți verifica anumite informații referitoare la disc, precum durata de timp rămasă de redat, numărul total al titlurilor de pe un disc DVD, sau al pistelor de pe un disc VIDEO CD, CD, MP3, sau numele fișierelor de pe un disc DivX video*, utilizând display-ul de pe panoul frontal al aparatului (pag. 78).

* cu excepția modelelor pentru Marea Britanie și America de Nord.

Apăsăți tasta DISPLAY.

De fiecare dată când apăsați tasta DISPLAY în timpul redării unui disc, mesajul afișat pe display se modifică în ordinea ① → ② → ... ① → ...

Unele articole afișate pot dispărea după câteva secunde.

Dacă este redat un disc DVD VIDEO sau DVD-R/DVD-RW

- ① Durata de redare și numărul titlului curent
- ② Durata rămasă de redat pentru titlul curent
- ③ Durata de redare și numărul capitolului curent
- ④ Durata rămasă de redat pentru capitolul curent
- ⑤ Numele discului
- ⑥ Titlu și capitol

Dacă este redat un disc DATA CD (DivX video) sau DATA DVD (DivX video).

- ① Durata de redare a fișierului curent
- ② Numele fișierului curent
- ③ Numărul albumului și fișierului curent

Dacă este redat un disc VIDEO CD (fără funcții PBC), sau CD

- ① Durata de redare a pistei curente
- ② Durata rămasă de redat pentru pista curentă
- ③ Durata de redare a discului
- ④ Durata rămasă de redat pentru disc
- ⑤ Numele discului
- ⑥ Pista și indexul*

* numai discuri VIDEO CD

Dacă este redat un disc DATA CD (MP3 audio), sau DATA DVD (MP3 audio)

- ① Durata de redare și numărul pistei curente
- ② Numele pistei (fișierului)

Sfat util

- Când este redat un disc VIDEO CD cu funcții PBC, este afișată durata de redare.

Note

- Sistemul poate afișa numai primul nivel al textului DVD/CD, precum numele discului sau titlul.
- Dacă numele unui fișier MP3 nu poate fi afișat, pe display-ul de pe panoul frontal apare „*“.
- Este posibil ca numele discului sau al pistei să nu fie corect afișat, în funcție de text.
- Este posibil ca durata de redare a pistelor audio MP3 și a fișierelor video DivX* să nu fie corect afișate.

* cu excepția modelelor pentru Marea Britanie și America de Nord.

Verificarea duratei de redare (Playing Time) și a duratei rămase de redat (Remaining Time)

Puteți verifica durata de redare și durata de redare rămasă a titlului, capitolului sau pistei curente, precum și durata totală de redare a discului sau durata rămasă de redat de pe disc. Puteți de asemenea verifica textul înregistrat pe un disc DVD, sau numele directorului/fișierului înregistrat pe un disc MP3.

1 Apăsăți DISPLAY în timpul redării.

Pe ecran apare imaginea următoare.

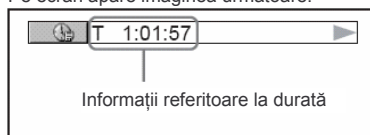

2 Apăsăți repetat DISPLAY, pentru modificarea informației referitoare la durată.

Afișarea și felul informației referitoare la durată, pe care doriți să o verificați, depinde de discul aflat la redare.

■ La redarea unui disc DVD VIDEO sau DVD-RW

- T ** : ** : **
Durata de redare a titlului curent
- T _ ** . ** : **
Durata rămasă de redat din titlul curent
- C ** : ** : **
Durata de redare a capitolului curent
- C _ ** . ** . **
Durata rămasă de redat din capitolul curent.

■ **La redarea unui disc VIDEO CD (cu funcții PBC)**

■ **: **

Durata de redare a scenei curente

■ **La redarea unui disc VIDEO CD (fără funcții PBC), sau CD**

■ T **: **

Durata de redare a pistei curente

■ T - **: **

Durata rămasă de redat din pista curentă

■ D **: **

Durata de redare a discului curent

■ D - **: **

Durata rămasă de redat de pe discul curent

■ **La redarea unui disc DATA CD (MP3 audio), sau DATA DVD (MP3 audio)**

■ T **: **

Durata de redare a pistei curente

■ **La redarea unui disc DATA CD (DivX video), sau DATA DVD (DivX video) (cu excepția modelelor pentru Marea Britanie și America de Nord)**

■ **: ** : **

Durata de redare a fișierului curent.

Note

- Este posibil să nu fie afișate caractere/marcaje în anumite limbi.
- În funcție de tipul discului aflat la redare, sistemul poate afișa doar un număr limitat de caractere. De asemenea, în funcție de disc, este posibil să nu fie afișate toate caracterele textului.

Verificarea informațiilor de pe disc referitoare la redare

Verificarea textului de pe discurile DVD/CD.

Apăsați repetat DISPLAY la pasul **2** pentru afișarea textului înregistrat pe discul DVD/CD.

Textul de pe DVD/CD apare doar dacă pe disc a fost înregistrat text. Textul nu poate fi modificat. Dacă pe disc nu a fost înregistrat text, apare mesajul "NO TEXT".



Verificarea textului de pe un disc DATA CD/ DATA DVD (MP3 audio/DivX video*)

Prin apăsarea tastei DISPLAY în timpul redării pistelor audio MP3 de pe un disc DATA CD/DATA DVD, sau a fișierelor video* DivX de pe un disc DATA CD/DATA DVD, poate fi afișat numele albumului/pistei/fișierului. Poate fi de asemenea afișată pe ecranul TV și rata biților audio, „bit rate” (cantitatea de date pe secundă pentru informația audio curentă).

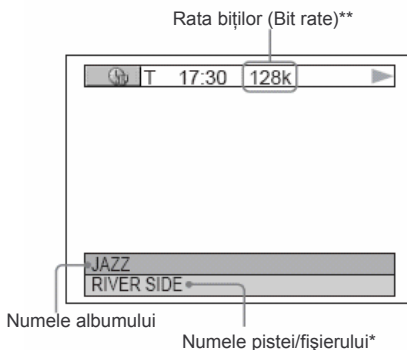

* cu excepția modelelor pentru Marea Britanie și America de Nord.

** Apare atunci când:

- este redată o pistă audio MP3 de pe un disc DATA CD/DATA DVD.
- este redat un fișier video DivX care conține semnale audio MP3, de pe un disc DATA CD/ DATA DVD (cu excepția modelelor pentru Marea Britanie și America de Nord)

Verificarea informațiilor referitoare la dată (doar pt. JPEG)

Puteți verifica, în timpul redării, informațiile referitoare la dată, dacă tag-ul Exif* este înregistrat în datele imaginii JPEG.

Apăsați de două ori  DISPLAY în timpul redării.

Pe ecran apare Meniul de Control.

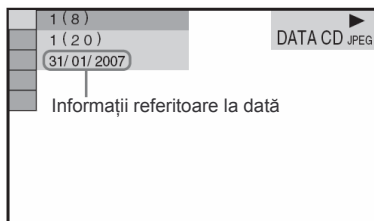

* „Exif” („Exchangeable Image File Format” = Format de fișiere imagine interschimbabile), este un format de imagine pentru camerele digitale, definit de Japan Electronics and Information Technology Industries Association (JEITA).

Sfat util

- Data este afișată în format [DD/MM/YYYY]
DD: ziua
MM: luna
YYYY: anul

Schimbarea unghiului de vizualizare

DVD-V

Dacă aceeași scenă a fost înregistrată pe discul DVD VIDEO din mai multe unghiuri (multi-angles), la redarea discului puteți schimba unghiul de vizualizare a scenei.

Apăsați ANGLE în timpul redării.

După fiecare apăsare a tastei ANGLE, unghiul se schimbă.

Notă

- În funcție de discul DVD VIDEO, este posibil ca unghiul să nu poată fi schimbat, chiar dacă pe disc au fost efectuate înregistrări din unghiuri multiple.

Afișarea subtitrurilor

DVD-V **DVD-VR** **DATA-CD** * **DATA DVD** *

* cu excepția modelelor pentru Marea Britanie și America de Nord.

Dacă pe disc sunt înregistrate subtitruri, afișarea acestora poate fi activată sau dezactivată în timpul redării discului. Dacă au fost înregistrate subtitruri în mai multe limbi, puteți modifica oricând limba în care să fie afișate subtitrurile, sau puteți activa sau dezactiva afișarea subtitrurilor oricând doriți.

Apăsați SUBTITLE în timpul redării.

După fiecare apăsare a tastei SUBTITLE, limba pentru subtitrare se schimbă.

Note

- În funcție de discul DVD VIDEO, este posibil ca subtitlul să nu poată fi schimbat, chiar dacă pe disc au fost înregistrate subtitrări în mai multe limbi. Este de asemenea posibil ca subtitrarea să nu poată fi dezactivată.
- Puteți schimba subtitrurile dacă fișierul DivX video are o extensie „.AVI” sau „.DIVX” și conține informațiile pentru subtitruri în același fișier (cu excepția modelelor pentru Marea Britanie și America de Nord).

Ajustarea decalajului dintre sunet și imagine

(A/V SYNC)

DVD-V **DVD-VR** **VIDEO CD** **DATA-CD** * **DATA DVD** *

* cu excepția modelelor pentru Marea Britanie și America de Nord.

Dacă sunetul nu este sincronizat cu imaginea de pe ecran, puteți ajusta acest decalaj dintre sunet și imagine.

1 Apăsați tasta DISPLAY.

Apare Meniul de Control (Control Menu).

2 Apăsați pentru a selecta [A/V SYNC], apoi apăsați .

Pe ecran apar opțiunile pentru [A/V SYNC].

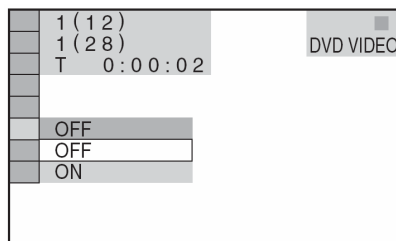

3 Apăsați pentru selectarea setării dorite.

Setarea implicită este subliniată.

- **[OFF]**: nu este posibilă ajustarea decalajului dintre sunet și imagine.
- **[ON]**: este posibilă ajustarea decalajului dintre sunet și imagine.

4 Apăsați .

Notă

- În funcție de fluxul de date de intrare, este posibil ca această funcție să nu fie efectivă.

Despre pistele audio MP3 și despre fișierele imagine JPEG

DATA-CD **DATA DVD**

Ce înseamnă MP3/JPEG?

MP3 este o tehnologie de compresie a informației audio, în conformitate cu prevederile normelor ISO/MPEG. JPEG este o tehnologie de compresie a informației pentru redarea imaginilor.

Discuri pe care acest sistem le poate reda

Pot fi redade discuri DATA CD (CD-ROM/CD-R/CD-RW), sau DATA DVD (DVD-R/DVD-RW/DVD+R/DVD+RW/DVD-ROM) înregistrate în format MP3 (MPEG1 Audio Layer III) și în format JPEG. Discurile DATA CD trebuie însă înregistrate în conformitate cu formatele ISO9660 Nivel 1, Nivel 2 sau Joliet, iar discurile DATA DVD în format UDF (Universal Disk Format) pentru ca player-ul să poată recunoaște pisteles (sau fișierele). Puteți de asemenea reda discuri înregistrate în Multi Sesiune.

Pentru detalii referitoare la formatul de înregistrare, consultați instrucțiunile care însoțesc driverele CD-R/CD-RW sau DVD-R/DVD-RW și softul de înregistrare (aceste informații nu le găsiți în prezentul manual)

Despre discurile multi-sesiune

Dacă în prima sesiune sunt înregistrate piste audio MP3 sau fișiere imagine JPEG, sistemul va reda de asemenea pisteles audio MP3 și fișiere imagine JPEG existente în sesiunile următoare. Dacă în prima sesiune sunt înregistrate piste audio și imagini în format audio CD sau video CD, va fi redată numai prima sesiune.

Notă

Este posibil ca player-ul să nu poată reda unele discuri DATA CD/DATA DVD create în formatul Packet Write.

Piste audio MP3 și fișiere imagine JPEG care pot fi redade pe acest player

Acest sistem poate reda următoarele piste audio MP3 sau fișiere imagine JPEG:

- care au extensia „.MP3” (piste audio MP3), sau „.JPG/.JPEG” (fișiere imagine JPEG).
- care sunt conforme cu formatul de fișiere imagine DCF*

* DCF (Design rule for Camera File system) = reguli de proiectare a sistemului de fișiere pentru camere digitale; standard de imagine pentru camere digitale, elaborat de Japan Electronics and Information Technology Industries Association (JEITA).

Note

- Acest sistem va reda orice date care au extensia „.MP3”, „.JPG” sau „.JPEG”, chiar dacă aceste date nu sunt în format MP3 sau JPEG. Redarea unor astfel de date poate determina generarea unui zgomot puternic care ar putea distruge boxele audio ale sistemului.
- Acest player nu este conform cu formatul MP3PRO pentru piste audio.

Ordinea de redare a pistelor audio MP3 și a fișierelor imagine JPEG

Ordinea de redare a pistelor audio MP3 și a fișierelor imagine JPEG înregistrate pe discurile DATA CD sau DATA DVD este următoarea:

♦ Structura conținutului discului

Ramura1 Ramura2 Ramura 3 Ramura4 Ramura5

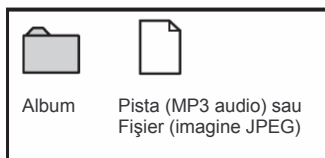
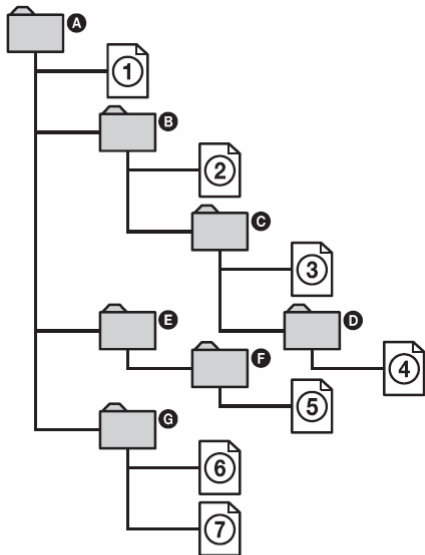

Atunci când introduceți un disc DATA CD sau DATA DVD și apăsați , pistele (sau fișierele) numerotate vor fi redată succesiv, de la ① la ⑦. Orice sub-albume/piste (sau fișiere) cuprinse în albumul curent selectat au prioritate față de următorul album situat pe aceeași ramificație. (De exemplu: **C** îl conține pe **D**, așadar ④ va fi redat înaintea lui ⑤.)

Atunci când apăsați DVD MENU și apare lista cu numele albumelor (pag. 40), numele albumelor sunt aranjate în ordinea următoare:

A → **B** → **C** → **D** → **F** → **G**. Albumele care nu conțin piste (sau fișiere) (precum albumul **E**), nu apar în cuprinsul listei.

Sfaturi utile

- Dacă în fața denumirii pistei/fișierului adăugați numere (01, 02, 03, etc.) atunci când memorați pe disc pistele (sau fișierele), pistele și fișiere vor fi redată în ordinea numerică atașată.
- În cazul discurilor cu multe ramificații durează mult până când începe redarea.

Note

- Ordinea de redare este posibil să difere de cea ilustrată mai sus, în funcție de softul utilizat la crearea discului DATA CD sau DATA DVD, sau dacă sunt mai mult de 200 albume pe disc, iar fiecare album conține mai mult de 300 fișiere.
- Player-ul poate recunoaște până la 200 albume și nu va reda nici un album dincolo de cel cu numărul 200.
- Trecerea la albumul următor sau salt la un alt album pentru redare, s-ar putea să dureze ceva mai mult timp.
- Unele tipuri de fișiere JPEG nu pot fi redată.

2 Apăsați tastele ↑/↓ pentru a selecta un album

■ Când selectați un album

Apăsați  pentru a porni redarea albumului selectat.

■ Când selectați o imagine

Apăsați PICTURE NAVI.



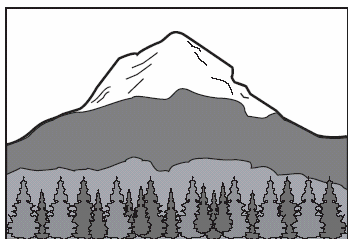

Pe ecran apar imaginile fișierelor de pe album, grupate în 16 sub-ecrane.

1	2	3	4
5	6	7	8
9	10	11	12
13	14	15	16

Selectați imaginea pe care doriți să o vedeți, prin apăsarea tastelor ←/↑/↓/→, apoi apăsați .





Pentru redarea următorului fișier JPEG, sau a celui anterior.

Apăsați   când Meniul de Control, Control Menu, nu este afișat. Rețineți faptul că puteți selecta următorul album, continuând să apăsați tasta  după ultima imagine a primului album, dar nu puteți reveni la albumul anterior apăsând tasta .

Pentru a putea reveni la albumul precedent, este necesară selectarea lui din lista de albume.

Rotirea unei imagini JPEG

Atunci când este afișat pe ecran un fișier imagine JPEG, imaginea poate fi crotită cu 90 de grade. Apăsați   în timpul vizionării unei imagini. La fiecare apăsare a tastei , imaginea se rotește cu 90 de grade în sens invers acelor de ceasornic.

Exemplu: dacă este apăsată o singură dată tasta .

Sensul de rotire





Pentru a reveni la afișarea normală a imaginii, apăsați CLEAR.

Pentru oprirea redării (Stop)

Apăsați .

Sfat util

- În partea dreaptă a ecranului este afișată bara de defilare. Pentru afișarea fișierelor imagine suplimentare, selectați imaginea din colțul dreapta-jos și apăsați . Pentru a reveni la imaginea anterioară, selectați imaginea din colțul stânga-sus și apăsați .

Redarea pistelor Audio MP3 și a imaginilor, în timpul unei prezentări de diapozitive (Slide Show) cu sunet

DATA-CD DATA DVD

Dacă pe același album al unui disc DATA CD sau DATA DVD se află împreună fișiere imagine JPEG și piste audio MP3, vă puteți delecta urmărind prezentarea de diapozitive pe fundal sonor. Atunci când redați discul DATA CD sau DATA DVD, selectați modul [AUTO] așa cum este explicat mai jos.

1 Introduceți un disc DATA CD sau DATA DVD.

2 Apăsați tasta DISPLAY când sistemul este în mod „stop”.

Pe ecran apare Meniul de Control (Control Menu)

3 Apăsați tastele pentru a selecta [MODE (MP3, JPEG)], apoi apăsați .

Pe ecran apar opțiunile pentru [MODE (MP3, JPEG)].

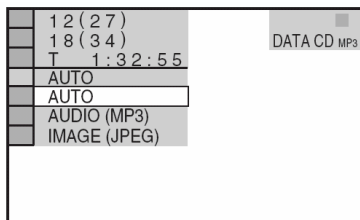

4 Apăsați pentru a selecta setarea dorită.

Setarea implicită este subliniată.

- **[AUTO]:** Pe durata prezentării de diapozitive sunt redate atât fișierele imagine JPEG, cât și piste audio MP3 situate în același album.
- **[AUDIO (MP3)]:** Redarea continuă doar a pistelor audio MP3.
- **[IMAGE (JPEG)]:** Redarea doar a fișierelor imagine JPEG sub forma unei prezentări de diapozitive, Slide show..

5 Apăsați .

6 Apăsați DVD MENU.

Apare lista albumelor înregistrate pe discul DATA CD sau DATA DVD.

7 Apăsați tastele pentru a selecta albumul dorit, apoi apăsați .

Sistemul pornește redarea albumului selectat.

Lista albumelor poate fi activată sau dezactivată prin apăsarea repetată a tastei DVD MENU.

Sfat util

- Dacă selectați [AUTO], sistemul poate recunoaște un număr de maximum 300 piste MP3 și 300 fișiere JPEG într-un singur album. Dacă selectați [AUDIO (MP3)] sau [IMAGE (JPEG)], sistemul poate recunoaște un număr de maximum 600 piste MP3 și 600 fișiere JPEG într-un singur album. Indiferent de modul selectat, poate fi recunoscut un număr de maxim 200 albume.

Note

- Dacă setați [MODE (MP3, JPEG)] pe [IMAGE (JPEG)] pentru un disc care conține numai piste audio MP3, sau pe [AUDIO (MP3)] pentru un disc care conține numai fișiere imagine JPEG, nu este posibilă schimbarea setării [MODE (MP3, JPEG)].
- PICTURE NAVI nu este operațională dacă este selectat [AUDIO (MP3)].
- Dacă sunt redate simultan piste audio MP3 și imagini JPEG de dimensiuni mari, este posibil ca redarea sunetului să se facă cu „salturi”. Este recomandată setarea ratei de biți MP3 pe 128kbps sau mai puțin, la crearea fișierului. Dacă sunetul continuă să „sară”, este necesară reducerea mărimii fișierului JPEG.

Stabilirea duratei unei prezentări de diapozitive

(numai fișiere JPEG)

Atunci când redați fișierele imagine JPEG ca o prezentare de diapozitive (Slide Show), puteți stabili durata de afișare pe ecran a diapozitivelor (slide-uri).

1 Apăsați de două ori tasta DISPLAY.

Pe ecran apare Meniul de Control (Control Menu) pentru fișiere JPEG.

2 Apăsați tastele pentru a selecta [INTERVAL], apoi apăsați .

Pe ecran apar opțiunile pentru [INTERVAL].

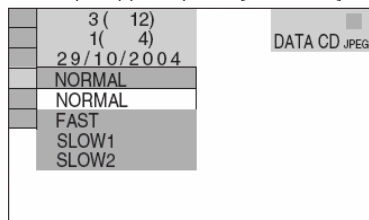

3 Apăsați tastele **↑/↓** pentru a selecta setarea dorită.

Setarea implicită este subliniată.

- **[NORMAL]**: stabilirea unei durate cuprinse între 6 și 9 secunde.
- **[FAST]**: stabilirea unei durate mai scurte decât pentru [NORMAL].
- **[SLOW1]**: stabilirea unei durate mai lungi decât pentru [NORMAL].
- **[SLOW2]**: stabilirea unei durate mai lungi decât pentru [SLOW1].

4 Apăsați **⊕**.

Setarea selectată devine efectivă.

Notă

În cazul unor fișiere JPEG, în special al fișierelor JPEG progressive, sau cu mai mult de 3.000.000 pixeli, durează mai mult până când acestea sunt afișate pe ecran, fapt ce creează senzația că durata prezentării este mai lungă decât cea selectată.

Selectarea unor efecte la afișarea fișierelor imagine în prezentarea de diapozitive

(numai fișiere JPEG)

Atunci când redați fișierele imagine JPEG, puteți selecta un anumit efect care să fie utilizat la vizionarea prezentării de diapozitive (slide show)

1 Apăsați de două ori tasta **☺** DISPLAY.

Pe ecran apare Meniul de Control (Control Menu).

2 Apăsați tastele **↑/↓** pentru a selecta

[EFFECT], apoi apăsați **⊕**.

Pe ecran apar opțiunile pentru [EFFECT].

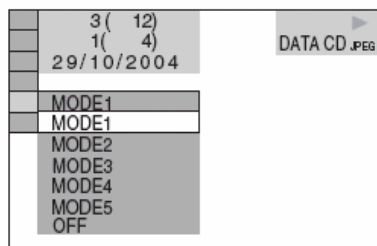

3 Apăsați tastele **↑/↓** pentru a selecta setarea dorită.

Setarea implicită este subliniată.

- **[MODE1]**: Imaginea apare prin baleiere de sus în jos.
- **[MODE2]**: Imaginea apare prin baleiere de la stânga la dreapta.
- **[MODE3]**: Imaginea apare pe fâșii dinspre centrul ecranului.
- **[MODE4]**: Efectul imaginii este, aleatoriu, unul din cele posibile.
- **[MODE5]**: Imaginea următoare este trecută peste imaginea anterioară.
- **[OFF]**: dezactivarea acestei funcții.

4 Apăsați **⊕**.

Delectarea cu vizionarea fișierelor DivX® Video

DATA-CD DATA DVD

(cu excepția modelelor pentru Marea Britanie și America de Nord)

Despre fișierele DivX Video

DivX® este o tehnologie de compresie a fișierelor video, dezvoltată de DivXNetworks. Inc. Acest produs este certificat oficial DivX®.

Pe acest player pot fi redade discuri DATA CD și DATA DVD care conțin fișiere video DivX.

Discuri DATA CD și DATA DVD pe care acest sistem le poate reda

Redarea pe acest player a discurilor DATA CD (CD-ROM/CD-R/CD-RW) și a celor DATA DVD (DVD-ROM/DVD-R/ DVD-RW/DVD+R/DVD+RW) se supune următoarelor condiții:

- În cazul discurilor DATA CD/DATA DVD care conțin fișiere video DivX, suplimentar față de piste audio MP3 sau de fișierele imagine JPEG, player-ul va reda numai fișierele DivX video.

Rețineți faptul că acest sistem poate reda numai discuri DATA CD al căror format logic este ISO9660 Level1/Level2 sau Joliet și discuri DATA DVD în format UDF (Universal Disk Format).

Consultați instrucțiunile de utilizare care însoțesc driverul de disc și software-ul de înregistrare (nu sunt oferite în acest manual), pentru detalii referitoare la formatul de înregistrare.

Despre ordinea de redare a datelor de pe discurile DATA CD și DATA DVD

A se vedea „Despre ordinea de redare a pistelor audio MP3 sau a fișierelor imagine JPEG” (pag.39). Rețineți faptul că ordinea de redare este posibil să nu fie aplicabilă, în funcție de software-ul utilizat pentru crearea fișierelor DivX video, sau dacă fiecare album conține mai mult de 600 fișiere DivX și sunt mai mult de 200 albume.

Notă

Este posibil ca acest player să nu poată reda anumite discuri DATA CD/DATA DVD create în format Packet Write.

Fișiere video DivX pe care acest player le poate reda

Acest player poate reda date înregistrate în format DivX și care au extensia „.AVI” sau „.DIVX”. Acest sistem nu va reda fișiere care au extensia „.AVI” sau „.DIVX”, dacă acestea nu conțin un DivX video.

Sfat util

Pentru detalii referitoare piste audio MP3 și fișiere imagine JPEG care pot fi redade de pe discurile DATA CD sau DATA DVD, a se vedea „Discuri pe care acest sistem le poate reda” (pag.38).

Note

- Este posibil ca acest sistem să nu poată reda un fișier DivX video, dacă acesta este o combinație a două sau mai multe fișiere DivX video.
- Acest player nu poate reda un fișier video DivX ale cărui dimensiuni depășesc 720 (lățime) x 576 (înălțime), sau 2GB.
- În funcție de fișierul video DivX, sau sunetul se poate auzi cu salturi sau nu va fi sincronizat cu imaginea.
- Acest player nu poate reda anumite fișiere video DivX a căror durată depășește 3 ore.
- În funcție de fișierul video DivX, imaginea poate trece în pauză, sau poate fi neclară. În acest caz, este recomandată crearea fișierului la o rată mai mică a biților. Dacă sunetul se aude totuși cu zgomot, formatul audio recomandat este MP3. Rețineți însă faptul că acest sistem nu este compatibil cu formatul WMA (Windows Media Audio).
- Din cauza tehnologiei de compresie utilizate pentru fișierele video DivX, este posibil să dureze ceva timp până când apare imaginea, după ce apăsați 

Selectarea unui album

1 Apăsați DVD MENU.

Apare o listă a albumelor de pe disc. Vor fi listate numai albumele care conțin fișiere video DivX.

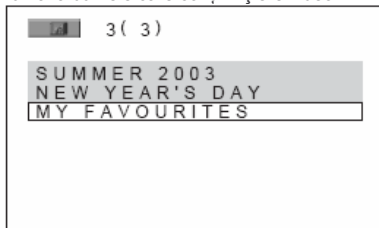

2 Apăsați tastele / pentru a selecta albumul care doriți să fie redat.

3 Apăsați .

Pornește redarea albumului selectat.

Pentru selectarea fișierelor video DivX, a se vedea „Selectarea unui fișier DivX” (pag.45).

Pentru a trece la pagina următoare sau la cea anterioară.

Apăsați **←/→**.

Pentru dezactivarea afișării

Apăsați repetat **DVD MENU**.

Pentru oprirea redării

Apăsați **■**.

Selectarea unui fișier DivX

1 După pasul 2 de la „Selectarea unui album”, apăsați **⊕**.

Apare lista fișierelor cuprinse în album.

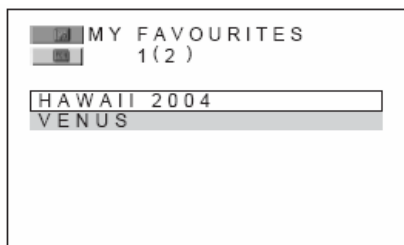

2 Apăsați tastele **↑/↓** pentru a selecta un fișier, apoi apăsați **⊕**.

Pornește redarea fișierului selectat.

Pentru a trece la pagina următoare sau la cea anterioară.

Apăsați **←/→**.

Pentru a reveni la afișarea precedentă.

Apăsați **⊙** RETURN.

Pentru oprirea redării

Apăsați **■**.

Pentru a trece la redarea fișierului video DivX următor sau anterior, fără afișarea listei de fișiere prezentată mai sus.

Puteți selecta fișierul video DivX următor sau pe cel anterior, prin apăsarea tastelor **▶▶▶** sau **◀◀◀**.

Puteți de asemenea selecta primul fișier al următorului album apăsând tasta **▶▶▶** în timpul redării ultimului fișier al albumului curent.

Rețineți însă faptul că nu puteți reveni la albumul precedent prin apăsarea tastei **◀◀◀**. Pentru a putea reveni la albumul precedent, este necesară selectarea lui din lista de albume.

Sfat util

Dacă este presetat numărul de vizionări, puteți reda fișierul video DivX de atâtea ori cât arată numărul presetat. Sunt contorizate următoarele evenimente:

- când funcționarea sistemului este oprită.

- când este redat un alt fișier.

- când se deschide sertarul discului.

Redarea discurilor VIDEO CD cu funcții PBC (Ver. 2.0)

(PBC Playback)

VIDEO CD

Cu ajutorul funcțiilor PBC (funcții de control al redării, Playback Control), beneficiați de unele operațiuni interactive simple, funcții de căutare și alte asemenea operațiuni.

Redarea PBC vă permite redarea interactivă a discurilor VIDEO CD, urmărind meniul de pe ecranul TV.

- 1 Porniți redarea unui VIDEO CD cu funcții PBC.**
Pe ecranul TV apare meniul pentru selecția făcută.
- 2 Selectați numărul articolului dorit, prin apăsarea tastelor cu cifre.**
- 3 Apăsați (+).**
- 4 Urmați instrucțiunile oferite în meniu, pentru operațiuni interactive.**
Consultați pentru detalii instrucțiunile care însoțesc discul, deoarece procedurile de operare pot fi diferite, în funcție de discul VIDEO CD.





Reîntoarcerea la meniu

Apăsați  RETURN

Notă

- În funcție de discul VIDEO CD, este posibil ca, la Pasul 3, în loc de [Press ENTER] să apară în instrucțiunile care însoțesc discul [Press SELECT]. În acest caz, apăsați .

Sfat util

Pentru redarea fără a utiliza PBC, apăsați  /  sau tastele cu cifre, în timp ce sistemul este în stop, pentru a selecta o pistă, apoi apăsați  sau (+). Sistemul pornește redarea continuă. Nu pot fi redată imagini statice, precum un meniu. Pentru reîntoarcerea la redarea PBC, apăsați de două ori tasta , apoi apăsați .

Funcții ale tunerului

Presetarea stațiilor radio

Puteți preseta un număr de 20 stații radio FM și 10 stații radio AM.

Înainte de efectuarea acordului pe frecvența stației radio, reduceți la minim nivelul volumului sonor.

1 Apăsați repetat FUNCTION până când pe display-ul de pe panoul frontal al sistemului apare „TUNER FM” sau „TUNER AM”.

2 Apăsați și mențineți apăsat TUNING + sau -, până când pornește căutarea automată a unui post de radio.

Operațiunea de căutare încetează în momentul realizării acordului pe frecvența unei stații radio. Pe display-ul de pe panoul frontal apare „TUNED” și „ST” (pentru programe stereofonice).

3 Apăsați SYSTEM MENU.

4 Apăsați repetat ↑/↓ până când apare „MEMORY” pe display-ul de pe panoul frontal.

5 Apăsați ⊕ sau →.

Un număr de preset apare pe display-ul de pe panoul frontal.



6 Apăsați ↑/↓ pentru a selecta numărul de preset dorit.

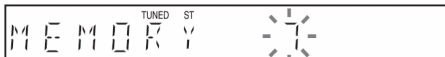

Sfat util

- Puteți selecta direct numărul de preset, prin apăsarea tastelor numerice ale telecomenzii.

7 Apăsați ⊕.

Frecvența stației radio este memorată.

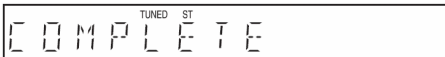

8 Repetați pașii 1...7 pentru memorarea altor stații radio.

9 Apăsați SYSTEM MENU.

Meniul sistemului este dezactivat.

Pentru schimbarea numărului de preset al unei stații radio

Reporniți de la pasul 1.

Ascultarea programelor stațiilor radio

Finalizați în prealabil operațiunea de introducere în memoria sistemului a frecvențelor stațiilor radio preferate (a se vedea „Presetarea stațiilor radio” (pag.47)).

1 Apăsați repetat FUNCTION până când pe display-ul de pe panoul frontal al sistemului apare „TUNER FM” sau „TUNER AM”.

Sistemul se va acorda pe frecvența ultimei stații radio recepționate.

2 Apăsați repetat tasta PRESET+ sau -, pentru a selecta stația radio presetată pe care o doriți.

La fiecare apăsare a uneia din aceste taste, sistemul face automat acordul pe frecvența unei stații radio presetate.

Sfat util

- Puteți selecta direct numărul de preset, prin apăsarea tastelor numerice ale telecomenzii.

3 Reglați nivelul volumului sonor, prin apăsarea tastelor VOLUME +/- .

Oprirea radio-ului

Apăsați tasta I/⏻

Ascultarea programelor unei stații radio nememorate

La pasul 2, efectuați acordul manual sau automat pe frecvența unei stații radio. Pentru realizarea acordului manual, apăsați repetat TUNING+ sau - .

Pentru acordul automat, apăsați și mențineți apăsată tasta TUNING+ sau - . Acordul automat se va opri automat atunci când sistemul recepționează o stație radio. Pentru a opri manual operațiunea de acord automat, apăsați TUNING+ sau - .

Ascultarea stațiilor radio atunci când cunoașteți frecvența

La pasul 2, efectuați acordul direct.

1 Apăsați D. TUNING.

2 Apăsați tastele cu cifre pentru a selecta valoarea frecvenței de emisie a postului pe care doriți să-l ascultați.

3 Apăsați (+).

Sfat util

- Pentru a încerca o recepție mai bună, reorientați antenele sistemului.

Dacă un program FM se aude cu zgomot.

Dacă programul FM recepționat se aude cu zgomot, puteți selecta recepția monofonică. Sunetul nu va mai avea efect stereo, dar calitatea recepției se îmbunătățește.

1 Apăsați SYSTEM MENU.

2 Apăsați repetat ↑/↓ până când pe display-ul de pe panoul frontal apare „FM MODE”.

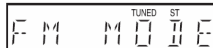

3 Apăsați (+) sau →.

4 Apăsați ↑/↓ pentru a selecta „MONO”.

Setarea implicită este subliniată.

- „STEREO”: recepție stereofonică.
- „MONO”: recepție monofonică.

5 Apăsați (+).

Setarea este efectuată.

6 Apăsați SYSTEM MENU.

Meniul sistemului este dezactivat.

Atribuirea de nume stațiilor presetate

Puteți atribui câte un nume stațiilor radio presetate. Aceste nume (de ex. „XYZ”) apare pe display-ul de pe panoul frontal atunci când este selectată stația radio respectivă.

Rețineți faptul că unei stații radio presetate i se poate atribui doar un singur nume.

Notă

- Nu puteți atribui nume stațiilor RDS presetate (pag.49)

1 Apăsați repetat FUNCTION până când pe display-ul de pe panoul frontal al sistemului apare „TUNER FM” sau „TUNER AM”.

Aparatul rămâne acordat pe frecvența ultimei stații radio recepționate.

2 Apăsați repetat tasta PRESET+ sau -, pentru a selecta stația radio presetată căreia doriți să-i atribuiți un nume de index.

3 Apăsați SYSTEM MENU.

4 Apăsați repetat ↑/↓ până când pe display-ul de pe panoul frontal apare „NAME IN”.

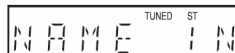

5 Apăsați (+) sau →.

6 Creați numele de index dorit, utilizând tastele-cursor:

Apăsați **↑/↓** pentru selectarea unui caracter, apoi apăsați **→** pentru a muta cursorul la poziția următoare.

Pentru introducerea unui nume pentru o stație radio preșetată pot fi utilizate litere, cifre și simboluri.

Dacă faceți o greșeală

Apăsați repetat **←** sau **→** până când caracterul pe care doriți să îl schimbați este afișat cu intermitență, apoi apăsați **↑/↓** pentru a selecta caracterul dorit.

Pentru a șterge un caracter, apăsați repetat **←** sau **→** până când caracterul pe care doriți să îl ștergeți este afișat cu intermitență, apoi apăsați **CLEAR**.

7 Apăsați **+**.

Pe display-ul de pe panoul frontal apare „COMPLETE”, iar numele atribuit stației radio este memorat.

8 Apăsați **SYSTEM MENU**.

Meniul sistemului este dezactivat.

Note

- Puteți verifica frecvența semnalului, prin apăsarea repetată a tastei **DISPLAY** (pag.49)

Vizualizarea pe display-ul de pe panoul frontal a numelui stației radio și a frecvenței

Atunci când sistemul este setat pe „TUNER AM”, sau pe „TUNER FM”, puteți verifica frecvența, utilizând display-ul de pe panoul frontal.

Apăsați **DISPLAY**.

La fiecare apăsare a tastei **DISPLAY**, informația afișată se modifică după cum urmează:

- ① Numele stației radio *
- ② Frecvența **

* numele este afișat dacă ați introdus un nume pentru stația preșetată.

** se revine la afișarea normală după trecerea câtorva secunde.

Utilizarea sistemului RDS

Ce înseamnă **RDS (Radio Data System)**?

Sistemul RDS (Radio Data System) este un serviciu radiodifuzat care permite stațiilor radio să transmită informații suplimentare în același timp cu semnalul programului obișnuit. Acest tuner oferă facilități RDS utile, precum afișarea numelui stației radio.

Serviciul RDS poate fi asigurat numai de stații radio FM.*

Note

- RDS poate funcționa necorespunzător dacă stația recepționată nu transmite un semnal RDS de calitate, sau dacă intensitatea semnalului recepționat este scăzută.
- * Nu toate stațiile radio RDS asigură servicii RDS și nu oferă aceleași tipuri de servicii. Dacă nu sunteți familiarizați cu sistemul RDS, solicitați detalii despre serviciile RDS oferite de stațiile radio locale din regiunea dumneavoastră.

Recepționarea informațiilor RDS

Selectați pur și simplu o stație radio FM.

Dacă aparatul este acordat pe frecvența unei stații radio care asigură și servicii RDS, pe display-ul de pe panoul frontal se va afișa numele stației*.

* Dacă nu este recepționată transmisia RDS, este posibil ca numele stației să nu apară pe display.

Alte operațiuni

Controlul funcționării televizorului de la telecomanda acestui sistem

Puteți controla funcționarea televizorului dumneavoastră, cu ajutorul telecomenzii acestui sistem.

Controlul funcționării televizorului cu telecomanda acestui sistem

Puteți controla funcționarea televizorului dumneavoastră cu ajutorul următoarelor taste:

Tasta apăsată	Acțiune rezultantă
TV I/⏻	Pornirea/Oprirea televizorului
TV INPUT	Comutarea între semnal TV și alte surse de semnal de intrare în televizor.
TV VOL +/-	Ajustarea nivelului sonor al televizorului
TV CH +/-	Selectarea programelor TV
Tastele cu cifre*, ENTER*	Selectarea programelor TV
DVD MENU*	Afișarea meniului TV
←/↑/↓/→*, (+)*	Selectarea unui articol de meniu.
RETURN*	Reîntoarcerea la canalul vizionat anterior, sau la meniul anterior al televizorului.

* Utilizați aceste taste în timp ce apăsați tasta TV

-/- este utilizată pentru selectarea programelor al căror număr este mai mare de 10 (de exemplu, pentru a selecta programul cu numărul 25, apăsați -/-, apoi 2 și 5).

Notă

- În funcție de televizor, este posibil să nu puteți controla funcționarea televizorului de la toate sau doar de la unele din tastele prezentate mai sus.

Utilizarea funcției THEATRE SYNC

Funcția THEATRE SYNC vă permite să porniți funcționarea televizorului dumneavoastră SONY și a acestui sistem, vă permite să schimbați modul de funcționare a sistemului pe „DVD” și apoi să comutați pe sursa stabilită de semnal de intrare în TV, printr-o singură apăsare a tastei.

Pregătirea funcției THEATRE SYNC

Înregistrați sursa de intrare a TV conectată la acest sistem.

Apăsați și mențineți apăsată tasta TV INPUT în timp ce introduceți codul pentru sursa de intrare a TV-ului conectat la acest sistem (vezi tabelul de mai jos), utilizând tastele cu cifre ale telecomenzii.

Este selectată astfel sursa de intrare a televizorului. Setati intrarea televizorului pentru intrarea utilizată pentru conectarea la sistem. Pentru detalii consultați instrucțiunile de utilizare ale televizorului.

Țineți apăsat	Număr	Sursa de intrare a TV-ului
TV INPUT	0	Nu exista sursa de intrare (setare implicită)
	1	VIDEO1
	2	VIDEO2
	3	VIDEO3
	4	VIDEO4
	5	VIDEO5
	6	VIDEO6
	7	VIDEO7
	8	VIDEO8
	9*	COMPONENT 1
	CLEAR*	COMPONENT 2
	SYSTEM MENU*	COMPONENT 3
	PICTURE NAVI*	COMPONENT 4

* Cu excepția modelelor pentru America de Nord.

Acțiunea funcției THEATRE SYNC

Orientați telecomanda către televizor (TV) și către acest sistem, apoi apăsați o singură dată tasta THEATRE SYNC.

Dacă această funcție nu este operațională, schimbați durata de transmisie. Durata de transmisie variază în funcție de TV.

Pentru a modifica durata de transmisie

Apăsați și mențineți apăsat TV CH+ în timp ce introduceți codul pentru durata de transmisie (vezi tabelul de mai jos), utilizând tastele cu cifre.

Este selectată în acest fel durata de transmisie a telecomenzii.

Țineți apăsat	Număr	Durata de transmisie (s)
TV CH+	1	0,5 (valoare implicită)
	2	1
	3	1,5
	4	2
	5	3
	6	4
	7	5
	8	6

Note

- Această funcție este numai pentru televizoare Sony (este posibil ca această funcție să nu fie operațională pentru unele televizoare Sony).
- Dacă distanța dintre telecomandă și televizor este prea mare, această funcție este posibil să nu fie operațională. Instalați sistemul în apropierea televizorului.
- Mențineți telecomanda orientată spre televizor și spre acest sistem în timpul introducerii codului.

Utilizarea efectelor sonore

Accentuarea frecvențelor joase (bașii)

Puteți accentua intensitatea frecvențelor joase (bașii).

Apăsați DYNAMIC BASS.

Intensitatea frecvențelor joase (bașii) este efectiv accentuată.

Dezactivarea efectelor sonore

Apăsați din nou tasta DYNAMIC BASS.

Utilizarea Sleep Timer-ului

Puteți programa oprirea sistemului după o durată de timp predeterminată, astfel încât puteți adormi pe fond muzical.

Durata de timp după care are loc oprirea automată poate fi presetată în pași de 1 sau de 10 minute.

- 1 Apăsați tasta SYSTEM MENU.**
- 2 Apăsați repetat ↑/↓ până când pe display-ul de pe panoul frontal apare „SLEEP”, apoi apăsați ⊕ sau →.**
- 3 Apăsați ↑/↓ pentru a selecta o setare.**
De fiecare dată când apăsați această tastă, numărul de minute (durata de timp rămasă până la oprire) afișate se schimbă ciclic astfel:

SLEEP 90M ↔ SLEEP 80M ↔ SLEEP 70M

↑
SLEEP OFF ↔ SLEEP 10M ... SLEEP 60M
↓

Sfat util

- Puteți selecta durata de redare rămasă prin apăsarea tastelor numerice. În acest caz puteți presetat durata în pași de 1 minut.
- 4 Apăsați ⊕.**
Setarea este efectuată, iar pe display-ul de pe panoul frontal se aprinde „SLEEP”.
 - 5 Apăsați SYSTEM MENU.**
Meniul sistemului este dezactivat.

Modificarea duratei rămase până la oprire

Reporniți de la pasul 1.

Anularea funcției Sleep Timer

Selectați „SLEEP OFF” la pasul 3.

Schimbarea strălucirii display-ului de pe panoul frontal

Strălucirea display-ului poate fi schimbată în două trepte.

- 1 Apăsați SYSTEM MENU.**
- 2 Apăsați repetat ↑/↓ până când pe display-ul de pe panoul frontal apare „DIMMER”, apoi apăsați ⊕ sau →.**
- 3 Apăsați repetat ↑/↓ pentru a selecta strălucirea display-ului de pe panoul frontal.**
Setarea implicită este subliniată.
 - „DIMMER OFF”: display strălucitor.
 - DIMMER ON: display-ul de pe panoul frontal devine întunecat.
- 4 Apăsați ⊕.**
Setarea este efectuată.
- 5 Apăsați SYSTEM MENU.**
Meniul sistemului este dezactivat.

Dezactivarea butoanelor de pe aparat

(CHILD LOCK)

Puteți dezactiva butoanele de pe panoul aparatului (cu excepția), pentru a evita efectuarea unor operațiuni greșite, precum în situația în care copiii apasă aceste butoane (funcția „child lock”).

Atunci când această funcție este activată, butoanele de pe aparat sunt blocate iar pe display-ul de pe panoul frontal este aprins „” (sistemul poate fi acționat de la telecomandă).

Notă

- Atunci când acționați butoanele de pe aparat în timp ce funcția „child lock” este activată, pe display-ul de pe panoul frontal se va afișa „CHILD LOCK”.

1 Apăsați SYSTEM MENU.

2 Apăsați repetat / până când pe display-ul de pe panoul frontal apare „CHILD LOCK”, apoi apăsați  sau .

3 Apăsați repetat / pentru a selecta o setare.

Setarea implicită este subliniată.

- „OFF”: funcția „child lock” este dezactivată.
- „ON”: funcția „child lock” este activată.





4 Apăsați .

Setarea este efectuată.

5 Apăsați SYSTEM MENU.

Meniul sistemului este dezactivat.

Sfat util

- Puteți activa funcția „child lock” prin apăsarea tastei  pentru mai mult de 5 secunde (pe display-ul de pe panoul frontal se va aprinde „”).
- Pentru anulare, apăsați tasta  pentru mai mult de 5 secunde, până când de pe display-ul de pe panoul frontal dispăre „”).

Setări și reglaje avansate

Restricționarea utilizării discurilor

(CUSTOM PARENTAL CONTROL, PARENTAL CONTROL)

DVD-V VIDEO CD C D

Aveți posibilitatea stabilirii în două feluri a restricționării redării unui disc.

- Custom Parental Control
Aveți posibilitatea de a stabili chiar dumneavoastră nivelul de restricționare la redare astfel încât sistemul să nu permită redarea discurilor nepermise.
- Parental Control
Redarea unor discuri DVD poate fi restricționată conform unui criteriu prestabilit, precum vârsta utilizatorului. Scenele pot fi blocate sau înlocuite cu alte scene.

Este utilizată aceeași parolă atât pentru Parental Control, cât și pentru Custom Parental Control.

Împiedicarea redării discurilor specificate [Custom Parental Control]

Puteți stabili aceeași parolă Custom Parental Control pentru un număr de până la 40 de discuri. Dacă setați parola de restricționare a redării pentru al 41-lea disc, restricția pentru primul disc parolat este automat anulată.

1 Introduceți în aparat discul a cărui redare doriți să nu fie permisă.

Dacă discul respectiv este în redare, apăsați **■** (Stop) pentru a opri redarea discului.

2 Cu aparatul în mod Stop, apăsați **⏏** DISPLAY.

Pe ecran apare Meniul de Control .

3 Apăsați tastele **↑/↓** pentru a selecta **[PARENTAL CONTROL]**, apoi apăsați **⊕**.

Pe ecran apar opțiunile pentru [PARENTAL CONTROL] .

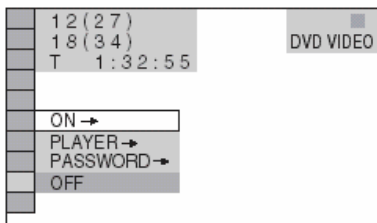

4 Apăsați tastele **↑/↓** pentru a selecta [ON →], apoi apăsați **⊕**.

■ Dacă nu ați introdus încă parola

Pe ecran apare fereastra pentru înregistrarea unei noi parole.

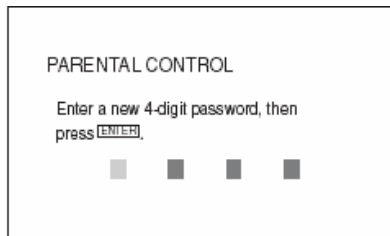

Introduceți o parolă formată din 4 cifre, utilizând tastele cu cifre de la telecomandă, apoi apăsați **⊕**. Va fi afișat mesajul de confirmare a parolei.

■ Dacă aveți deja o parolă înregistrată

Pe ecran apare fereastra pentru introducerea parolei.

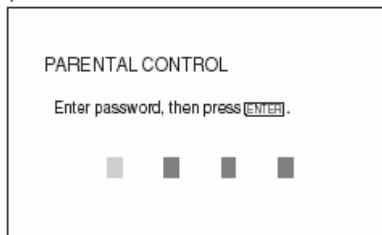

5 Introduceți sau reintroduceți codul numeric format din 4 cifre al parolei, utilizând tastele cu cifre de la telecomandă, apoi apăsați **⊕**.

În acest fel a fost setată restricționarea de redare a discurilor (se afișează [Custom Parental Control is set]), iar ecranul revine la afișarea Meniului de Control (Control Menu)

Dezactivarea funcției Custom Parental Control

1 Urmați etapele 1...3 de la "Împiedicarea redării discurilor specificate [Custom Parental Control]".

2 Apăsați tastele **↑/↓** pentru a selecta [OFF →], apoi apăsați **⊕**.

3 Introduceți parola formată din 4 cifre, utilizând tastele cu cifre de la telecomandă, apoi apăsați **⊕**.

Redarea unui disc pentru care a fost setată opțiunea de restricționare Custom Parental Control.

- 1 Introduceți discul pentru care a fost setată opțiunea de restricționare Custom Parental Control.
Pe ecran apare fereastra pentru [CUSTOM PARENTAL CONTROL].

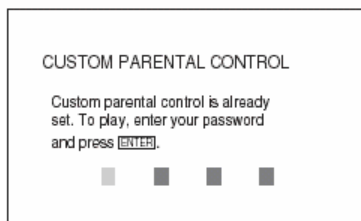

- 2 Introduceți parola formată din 4 cifre, utilizând tastele cu cifre de la telecomandă, apoi apăsați (+).
Player-ul este gata pentru începerea redării discului.

Sfat util

Dacă ați uitat parola, formați codul numeric de 6 cifre "199703", utilizând tastele cu cifre de la telecomandă, atunci când [CUSTOM PARENTAL CONTROL] vă solicită introducerea parolei, apoi apăsați (+).
Apare un nou mesaj, prin care vi se solicită introducerea unei noi parole formate din 4 cifre.

Redarea cu anumite limitări a discurilor [Parental Control] (numai pentru discuri DVD)

Redarea unor discuri DVD VIDEO poate fi limitată luând în considerație un nivel de restricționare prestabilit, ca de ex. vârsta utilizatorului. Funcția [PARENTAL CONTROL] vă permite stabilirea unui nivel de limitare a posibilității de redare a discurilor.

- 1 Apăsați () DISPLAY în timp ce sistemul este oprit (în Stop).

Pe ecran apare Meniul de Control .

- 2 Apăsați tastele ↑/↓ pentru a selecta () [PARENTAL CONTROL], apoi apăsați (+).

Pe ecran apar opțiunile pentru [PARENTAL CONTROL] .

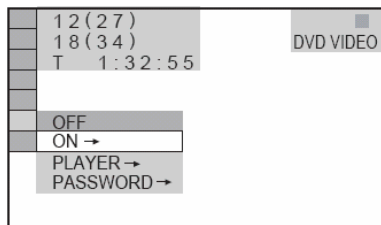

- 3 Apăsați tastele ↑/↓ pt. a selecta [PLAYER →], apoi apăsați (+).

■ Dacă nu ați introdus încă parola

Pe ecran apare fereastra pentru înregistrarea unei noi parole.

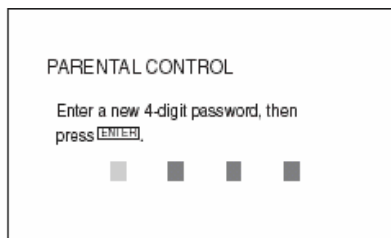

Introduceți o parolă formată din 4 cifre, utilizând tastele cu cifre de la telecomandă, apoi apăsați (+).
Va fi afișat mesajul de confirmare a parolei.

■ Dacă aveți deja o parolă înregistrată

Pe ecran apare fereastra pentru introducerea parolei.

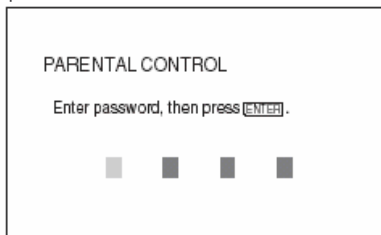

- 4 Introduceți sau reintroduceți codul numeric format din 4 cifre al parolei, utilizând tastele cu cifre de la telecomandă, apoi apăsați (+).

Este afișată fereastra de setarea a nivelului de limitare.

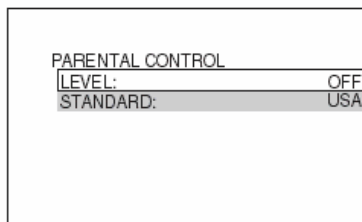

- 5 Apăsați tastele **↑/↓** pentru a selecta [STANDARD], apoi apăsați **+**.

Pe ecran apar opțiunile pentru [STANDARD].

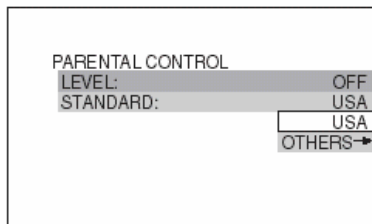

- 6 Apăsați tastele **↑/↓** pentru a selecta aria geografică pentru nivelul de limitare, apoi apăsați **+**.

Este selectată aria geografică.

Dacă selectați [OTHERS →], selectați și introduceți un cod standard, preluat din tabelul de la pag.76, utilizând tastele cu cifre.

- 7 Apăsați tastele **↑/↓** pentru a selecta [LEVEL], apoi apăsați **+**.

Sunt afișate opțiunile de selectare pentru [LEVEL] (NIVEL).

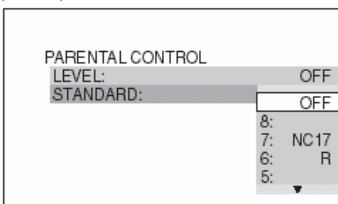

- 8 Selectați nivelul dorit, utilizând tastele **↑/↓**, apoi apăsați **+**.

Setarea "Parental Control" este completă.

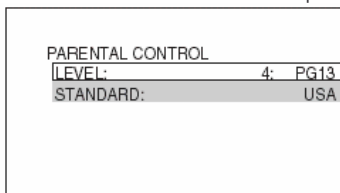

Cu cât valoarea selectată este mai mică, cu atât mai severă este limitarea.

Dezactivarea funcției Parental Control

Alegeți pentru [LEVEL] opțiunea [OFF] la pasul 8.

Redarea unui disc pentru care a fost setată restricționarea "Parental Control".

- 1 Introduceți discul și apăsați **▷**.

Pe ecran apare fereastra cu mesajul de introducere a parolei.

- 2 Introduceți parola formată din 4 cifre, utilizând tastele cu cifre de la telecomandă, apoi apăsați **+**.
Începe redarea discului.

Sfat util

Dacă ați uitat parola, scoateți discul și repetați etapele 1...3 de la "Împiedicarea redării discurilor specificate [Custom Parental Control]". Atunci când vi se solicită introducerea parolei, introduceți "199703" de la tastele cu cifre ale telecomenzii, apoi apăsați **+**. Apare un mesaj prin care vi se solicită introducerea unei noi parole formate din 4 cifre. După introducerea noii parole, reintroduceți discul în aparat și apăsați **▷**. Când apare mesajul de introducere a parolei, introduceți noua parolă.



Note

- Dacă redați discuri care nu posedă funcția Parental Control, redarea nu poate fi restricționată pe acest player.
- În funcție de disc, este posibil ca, pe parcursul redării discului, să apară mesaje prin care vi se solicită schimbarea nivelului de limitare a redării "Parental Control". În această situație, introduceți parola, apoi schimbați nivelul. Dacă modul de reluare a redării (Resume Play) a fost anulat, nivelul de restricționare a redării revine la valoarea anterioară.

Schimbarea parolei

1 Apăsați tasta  DISPLAY în timp ce player-ul este în mod "stop".
Pe ecran apare Meniul de Control (Control Menu).

2 Apăsați tastele  pentru a selecta  [PARENTAL CONTROL], apoi apăsați .
Pe ecran apar opțiunile pentru [PARENTAL CONTROL].



3 Apăsați tastele  pentru a selecta [PASSWORD →], apoi apăsați .
Pe ecran apare fereastra cu mesajul de introducere a parolei.

4 Introduceți codul numeric format din 4 cifre al parolei, utilizând tastele cu cifre de la telecomandă, apoi apăsați .

5 Introduceți codul numeric format din 4 cifre al noii parole, utilizând tastele cu cifre de la telecomandă, apoi apăsați .

6 Pentru a confirma noua parolă, reintroduceți codul numeric format din 4 cifre al noii parole, utilizând tastele cu cifre de la telecomandă, apoi apăsați .

Dacă faceți o greșeală la introducerea parolei

Apăsați  înainte de a apăsa  și introduceți numărul corect.



Obținerea sunetului surround optim pentru încăperea în care are loc audiția

(SPEAKER FORMATION)

În funcție de forma încăperii, pot fi unele boxe audio pe care nu le puteți instala. Pentru obținerea unui sunet surround mai bun, este recomandabil ca mai întâi să decideți poziția boxelor audio.

1 Apăsați repetat FUNCTION, până când pe display-ul de pe panoul frontal apare „DVD”.

2 Apăsați tasta  DISPLAY în timp ce sistemul este în mod "stop".
Pe ecran apare Meniul de Control (Control Menu).

3 Apăsați tastele  pentru a selecta  [SPEAKER FORMATION], apoi apăsați .

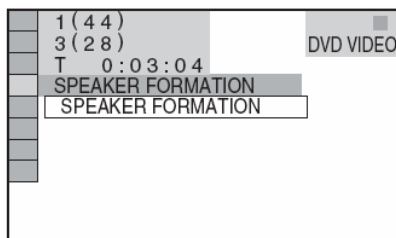

4 Apăsați .

Apar opțiunile pentru [SPEAKER FORMATION].

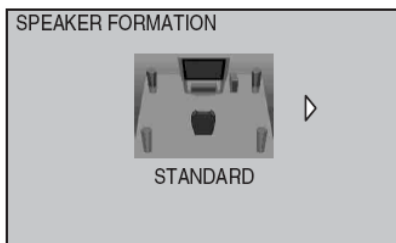

5 Apăsați tastele \leftarrow/\rightarrow pentru a selecta o setare.

- [STANDARD]: atunci când toate boxele audio sunt instalate normal.

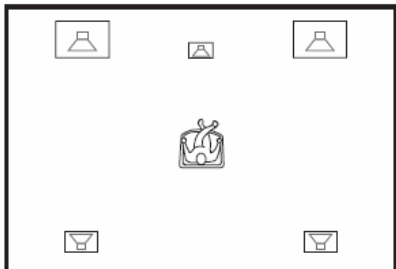

- [NO CENTER]: atunci când instalați boxele audio frontale și surround.

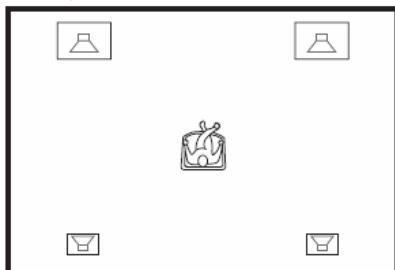

- [NO SURROUND]: atunci când instalați boxele audio frontale și centrală.



- [FRONT ONLY]: atunci când instalați boxele audio frontale.

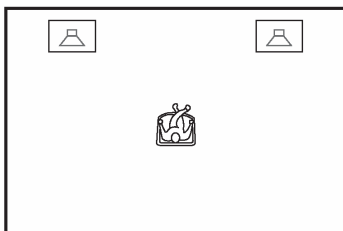

- [ALL FRONT]: atunci când instalați toate boxele audio în fața poziției de ascultare.

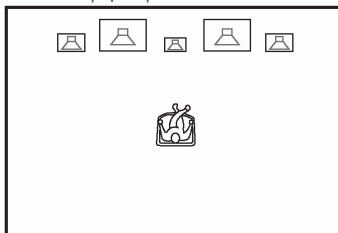

- [ALL FRONT – NO CENTER]: atunci când instalați boxele audio frontale și surround în fața poziției de ascultare.

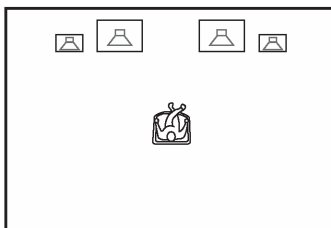

- [SECOND ROOM]: atunci când instalați boxele audio frontale într-o cameră și boxele surround în altă cameră. Conectați boxele surround la sistem.

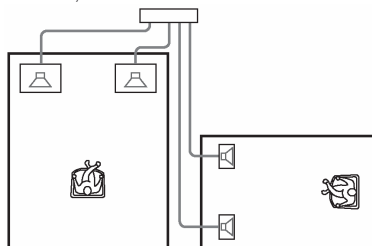

Notă

- Sunetul boxelor din cealaltă cameră este identic cu cel de la boxele frontale și surround.

6 Apăsați (+).

Setarea este efectuată.

Note

- Display-ul de pe panoul frontal indică [SPEAKER FORMATION] selectat, ci nu boxele audio reale de la care se aude sunetul.
- Atunci când modificați setarea [CONNECTION] în [SPEAKER SETUP], setarea [SPEAKER FORMATION] revine la [STANDARD].

Utilizarea Setup Display

Prin utilizarea Setup Display, puteți face diferite ajustări ale unor parametri precum imaginea și sunetul.

Pentru detalii despre fiecare articol al Setup Display, consultați pag.82.

Articolele afișate diferă în funcție de modelul pentru țara respectivă.

Notă

Setările referitoare la redare, existente pe disc, sunt prioritare față de cele stabilite prin Setup Display și este posibil ca nu toate funcțiile descrise să fie operaționale.

1 Apăsați repetat FUNCTION până când pe display-ul panoului frontal apare „DVD”.

2 Apăsați tasta  DISPLAY în timp ce aparatul este în mod stop.

Pe ecran apare Meniul de Control (Control Menu).

3 Apăsați tastele / pentru a selecta  [SETUP], apoi apăsați .

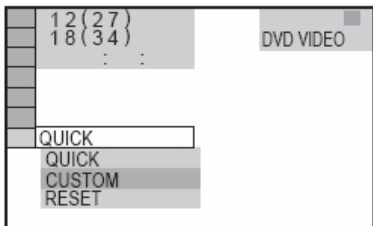

Pe ecran apar opțiunile pentru [SETUP].

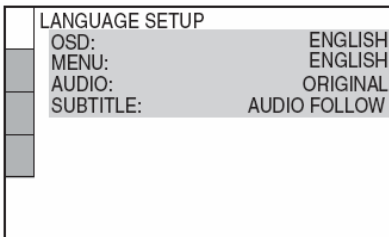

4 Apăsați tastele / pentru a selecta [CUSTOM], apoi apăsați .

Este afișat Ecranul cu Setări (Setup Display) .



5 Apăsați tastele / pentru a selecta unul dintre articolele afișate în lista de setări: [LANGUAGE SETUP], [SCREEN SETUP], [CUSTOM SETUP], sau [SPEAKER SETUP].

Apoi apăsați .

Este selectat astfel articolul asupra căruia se vor face setările.

Exemplu : [SCREEN SETUP] (setări pentru ecran)

Articol selectat

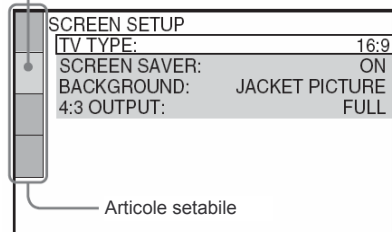



6 Selectați cu ajutorul tastelor / unul din articole, apoi apăsați .

Sunt afișate opțiunile posibile de setare a acestui articol.

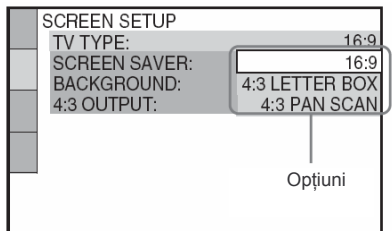
Exemplu : [TV TYPE] (raportul de aspect pentru imaginea afișată pe ecran)



7 Apăsați / pentru a selecta una din setări, apoi apăsați .

Setarea este selectată iar procesul de setare este în acest fel încheiat.

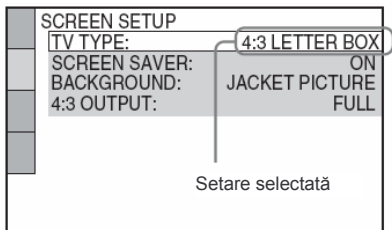

Resetarea tuturor setărilor [SETUP]

- 1 Selectați [RESET] la pasul 3, apoi apăsați (+).
- 2 Selectați [YES], utilizând tastele ↑/↓
Puteți de asemenea să ieșiți din acest proces și să reveniți la Meniul de Control (Control Menu) prin selectarea aici a opțiunii [NO].
- 3 Apăsați (+).
Toate setările ale căror explicații le găsiți la paginile 60...64 determină revenirea la valorile implicite. Nu apăsați tasta I/O pe durata resetării player-ului. Durata de resetare completă este de câteva secunde.

Notă

- Dacă porniți sistemul după resetare, pe ecranul TV apare un mesaj de ghidare. Pentru efectuarea setării rapide Quick Setup (pag. 13), apăsați (+); pentru a reveni la ecranul normal, apăsați CLEAR.

Setarea limbii pentru Display sau pentru Coloana Sonoră

[LANGUAGE SETUP]

[LANGUAGE SETUP] vă permite să setați diferite limbi pentru informațiile afișate pe ecranul TV sau pentru coloana sonoră.

În Setup Display, selectați [LANGUAGE SETUP] (Setarea limbii). Pentru detalii privind utilizarea informației afișate pe display, consultați „Utilizarea Setup Display” (pag.59).

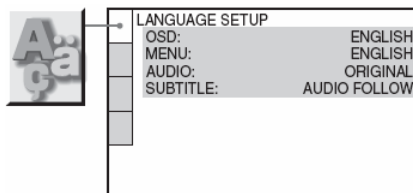

■ [OSD] (On-Screen Display)

Permite alegerea limbii în care sunt afișate mesajele pe ecranul TV.

■ [MENU] (doar pt. discuri DVD VIDEO)

Permite selectarea limbii dorite pentru meniul discului.

■ [AUDIO] (doar pt. discuri DVD VIDEO)

Permite schimbarea limbii în care se aude pista sonoră. Dacă selectați [ORIGINAL], este selectată limba a cărei prioritate este stabilită de pe disc.

■ [SUBTITLE] (doar pt. discuri DVD VIDEO)

Permite schimbarea limbii în care se afișează subtitrarea, în funcție de limbile subtitlurilor înregistrate pe disc. Dacă selectați [AUDIO FOLLOW], limba în care apare subtitrarea este aceeași cu limba în care se aude pista sonoră.

Sfat util

Dacă ați selectat [OTHERS →] în [MENU], [AUDIO] și [SUBTITLE], selectați și introduceți un cod de limbă ales dintre codurile prezente în “Lista codurilor de limbă” de la pag.76, utilizând tastele cu cifre ale telecomenzii.

Notă

Dacă ați selectat în [MENU], [AUDIO] sau [SUBTITLE] o limbă care nu este înregistrată pe discul DVD VIDEO, va fi automat selectată una din limbile înregistrate pe disc (în funcție de disc, este posibil ca limba să nu fie selectată automat).

Setări privind afișarea pe ecran

[SCREEN SETUP]

Puteți alege setările care corespund receptorului TV conectat la player.

Selecționați [SCREEN SETUP] în Setup Display. Pentru utilizarea informației afișate, vedeți "Utilizarea Ferestrei de Setări (Setup Display)", de la pag.59. Setările implicite sunt subliniate.

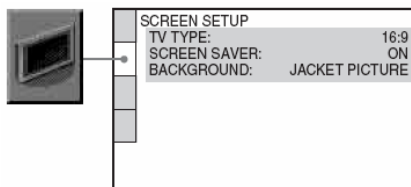

■ [TV TYPE]

Permite selectarea raportului de aspect al imaginii afișate pe ecranul receptorului TV conectat la sistem (format standard 4:3, sau lat).

Setările implicite pot fi diferite, în funcție de modelul pentru țara respectivă.

[16:9]	Selectați această opțiune dacă televizorul conectat la sistem este cu ecran lat format 16:9, sau este un TV obișnuit cu posibilitatea de funcționare în mod „wide” (format lat, 16:9)
[4:3 LETTER BOX]	Selectați această opțiune dacă televizorul conectat la sistem este cu ecran normal, format 4:3. Imaginea afișată este lată, cu benzi întunecate pe ecran, deasupra și dedesubtul imaginii afișate.
[4:3 PAN SCAN]	Selectați această opțiune dacă televizorul conectat la sistem este cu ecran normal, format 4:3. Imaginea în format lat este afișată pe întreg ecranul, fiind eliminate porțiunile care nu încap pe ecran.

[16:9]

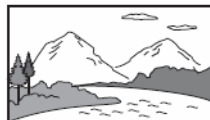

[4:3 LETTER BOX]



[4:3 PAN SCAN]

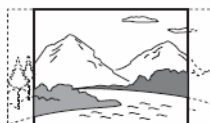

■ Notă

În funcție de discul DVD, este posibil ca, în locul formatului [4:3 PAN SCAN] să fie selectat automat formatul [4:3 LETTER BOX] și viceversa.

■ [SCREEN SAVER]

„Screen saver”-ul este o imagine care apare pe ecran dacă ați lăsat player-ul în mod „stop” sau „pauză” timp de 15 minute, ori dacă redarea unui disc CD, DATA CD (MP3 audio) sau DATA DVD (MP3 audio) durează mai mult de 15 minute. „Screen Saver”-ul previne deteriorarea ecranului pe care se afișează imaginea, datorită imprimării pe ecran a unor „umbre” („ghosting”, fenomen prin care se imprimă pe ecran urma unei imaginii fixe afișate o perioadă îndelungată). Apăsati tasta  pt. a dezactiva „screen saver”-ul.

[ON] Activează „Screen Saver”-ul

[OFF] Dezactivează „Screen Saver”-ul

■ [BACKGROUND]

Permite selectarea culorii sau imaginii de fundal de pe ecranul TV, atunci când discul Super CD, DATA CD (MP3 audio), sau DATA DVD (MP3 audio) este în mod stop, sau în redare.

[JACKET PICTURE]	Pe fundal apare o imagine „jacket” (imagine statică), dar numai în cazul în care o astfel de imagine este deja înregistrată pe disc (CD-EXTRA, etc.). Dacă pe disc nu există o imagine „jacket”, pe ecran apare o imagine [GRAPHICS].
[GRAPHICS]	Pe fundal apare o imagine presetată, existentă în memoria sistemului.
[BLUE]	Fundalul este de culoare albastră
[BLACK]	Fundalul este de culoare neagră.

Setări la alegerea utilizatorului

[CUSTOM SETUP]

Utilizați această facilitate pentru a stabili setări referitoare la redare ori alte setări.

Selecționați [CUSTOM SETUP] în Setup Display. Pentru utilizarea informației afișate, vedeți "Utilizarea Ferestrei de Setări (Setup Display)", de la pag.59. Setările implicite sunt subliniate.

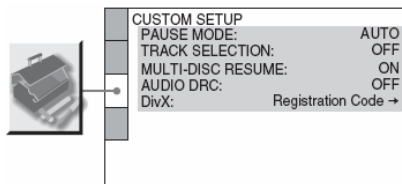

■ [PAUSE MODE] (doar pt. discuri DVD VIDEO/DVD-R/DVD-RW)

Este selectată imaginea atunci când player-ul se află în mod "pauză".

[AUTO]

Imaginea, incluzând elemente în mișcare dinamică, este redată la ieșire fără jitter. Aceasta este poziția selectată în mod normal.

[FRAME]

Imaginea, incluzând elemente care nu sunt în mișcare dinamică, este redată la ieșire cu rezoluție înaltă.

■ [TRACK SELECTION] (doar pt. discuri DVD VIDEO)

Este acordată prioritate redării pistei sonore care are cel mai mare număr de canale audio, atunci când pe discul DVD VIDEO redat au fost înregistrate formate audio multiple (PCM, DTS, MPEG audio, ori Dolby Digital).

[OFF]

Nu se acordă nici o prioritate.

[AUTO]

Se acordă prioritate.

Note

- Dacă ați selectat pentru acest parametru opțiunea [AUTO], limba s-ar putea să se schimbe. Setarea [TRACK SELECTION] are o mai mare prioritate decât setarea [AUDIO] din [LANGUAGE SETUP] (pag.60). (În funcție de disc, este posibil ca această funcție să nu fie operațională).
- Dacă piste sonore PCM, DTS, MPEG audio și Dolby Digital au același număr de canale, prioritatea de redare a pistei sonore stabilită de acest sistem este următoarea: PCM, DTS, Dolby Digital, MPEG audio.

■ [MULTI-DISC RESUME] (doar pt. discuri DVD VIDEO/VIDEO CD)

Comută activarea(ON)/dezactivarea(OFF) funcției Multi-disc Resume (reluarea automată a redării, valabilă pentru mai multe discuri).

[ON]

Sunt memorate setările poziției din care este reluată redarea, pentru un nr. de până la 40 de discuri.

[OFF]

Nu sunt memorate setările pentru reluarea redării. Redarea reîncepe de la punctul de reluare doar în cazul discului curent, aflat în player.

■ [AUDIO DRC] (doar pt. discuri DVD VIDEO)

Este îngustată gama dinamică a coloanei sonore. Este utilă atunci când doriți să vizionați filme noaptea târziu, la volum scăzut.

[OFF]

Nu este comprimată gama dinamică.

[STANDARD]

Reproducerea coloanei sonore cu tipul de gamă dinamică aflată în intenția inginerului de înregistrări.

[MAX]

Comprimare completă a gamei dinamice

■ [DivX]

(cu excepția modelelor pentru Marea Britanie și America de Nord)

Afișează codul de înregistrare al acestui player. Pentru mai multe detalii, consultați pagina de Internet <http://www.divx.com>.

Setări ale boxelor audio

[SPEAKER SETUP]

Pentru obținerea celui mai bun sunet surround posibil, trebuie setată mărimea boxelor audio, precum și distanța acestora față de poziția de ascultare. După aceasta, utilizați tonul de test pentru ajustarea nivelului semnalului sonor și al echilibrării semnalului sonor care se aude prin boxe (balans).

Selecționați [SPEAKER SETUP] în Setup Display. Pentru detalii privind utilizarea informației afișate, consultați „Utilizarea Setup Display” (pag.59). Setările implicite sunt subliniate.

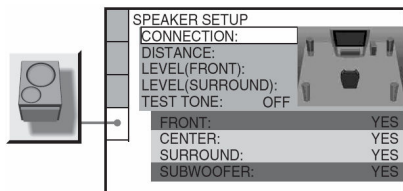

Revenirea la valoarea implicită a unei setări a cărei valoare a fost schimbată

Selecționați articolul respectiv, apoi apăsați CLEAR. Rețineți faptul că doar setarea [CONNECTION] nu revine la valoarea implicită.

■ [CONNECTION]

Dacă nu sunt conectate la sistem boxa centrală sau boxe surround, setați parametrii pentru [CENTER] și [SURROUND] și specificați poziția și înălțimea boxelor surround. Deoarece setările pentru boxe frontale sunt fixate, ele nu pot fi schimbate.

[FRONT]	<u>[YES]</u>
[CENTER]	<u>[YES]</u> : În mod normal, selecționați această opțiune. [NONE]: Selecționați această opțiune dacă boxa centrală nu este utilizată.
SURROUND	<u>[YES]</u> : În mod normal, selecționați această opțiune. [NONE]: Selecționați această opțiune dacă nu sunt utilizate boxe surround.
SUBWOOFER	<u>[YES]</u> :

Note

- În cazul în care schimbați setarea [CONNECTION], setarea [SPEAKER FORMATION] revine la [STANDARD].

■ [DISTANCE FRONT]

Setările implicite pentru distanța de amplasare a boxelor față de ascultător este arătată în imaginea de mai jos. Dacă setați distanța utilizând Quick Setup (pag.13), setarea este automat afișată.

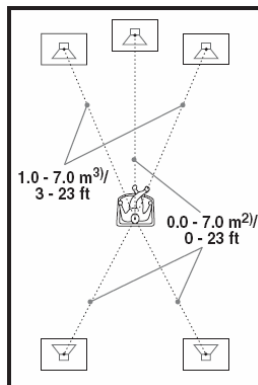

Nu uitați să modificați în Setup Display valorile parametrilor, dacă schimbați locul de amplasare a boxelor audio.

[FRONT] 3.0m/10ft¹⁾

Distanța dintre poziția de ascultare și cea în care se află boxe frontale poate fi setată între 1,0 și 7,0m³⁾ (3...23ft).

[CENTER] 3.0m/10ft¹⁾ (apare dacă în setarea [CONNECTION] alegeți pentru [CENTER] opțiunea [YES])

Distanța de amplasare a boxei centrale poate fi adusă cu până la 1,6 m (5 ft) mai aproape de poziția de ascultare comparativ cu boxe frontale.

[SURROUND] 3.0m/10ft¹⁾ (apare dacă în setarea [CONNECTION] alegeți pentru [SURROUND] opțiunea [YES])

Distanța dintre poziția de ascultare și cea în care se află boxa surround poate fi setată între 0,0m...7,0m²⁾ (0...23 ft)

¹⁾ Dacă efectuați Quick Setup (pag.13), setările implicite vor fi modificate.

²⁾ 0,0...6,9 metri, pentru modelele nord-americane.

³⁾ 0,9...6,9 metri, pentru modelele nord-americane.

Note

- Dacă nu toate boxe frontale se află la egală distanță față de poziția de ascultare, setați valoarea pentru această distanță în funcție de boxa cea mai apropiată.
- Nu amplasați boxe surround mai departe de poziția de ascultare decât boxe frontale.

- În funcție de fluxul de date de la intrare, setarea [DISTANCE] este posibil să nu fie eficientă.

■ [LEVEL (FRONT)]

Poate fi variat nivelul sonor al boxelor audio frontale, după cum se va arăta în continuare. Nu uitați să setați [TEST TONE] pe [ON], pentru efectuarea unui reglaj comod.

[L/R] 0.0 dB	Setarea nivelului de ieșire în plaja -6,0dB ... 0,0dB.
-----------------	--

[CENTER] 0.0 dB	Setarea nivelului de ieșire în plaja -6,0dB ... +6,0dB.
--------------------	---

(apare dacă în setarea [CONNECTION] alegeți pt. [CENTER] opțiunea [YES])

[SUBWOOFER] 0.0 dB	Setarea nivelului de ieșire în plaja -6,0dB ... +6,0dB.
-----------------------	---

■ [LEVEL (SURROUND)]

Poate fi variat nivelul sonor al boxelor audio frontale, după cum se va arăta în continuare. Nu uitați să setați [TEST TONE] pe [ON], pentru efectuarea unui reglaj comod.

[L/R] 0.0 dB	Setarea nivelului de ieșire în plaja -6,0dB ... +6,0dB.
-----------------	---

(apare dacă în setarea

[CONNECTION] alegeți pentru [SURROUND] opțiunea [YES])

Ajustarea simultană a volumului tuturor boxelor audio

Rotiți butonul VOLUME de pe panoul sistemului, sau apăsați tastele VOLUME+/- de la telecomandă.

■ [TEST TONE]

Boxele audio vor emite un ton de test atunci când se fac reglajele de nivel [LEVEL (FRONT)] și [LEVEL (SURROUND)].

[OFF]	Nu este emis tonul de test prin boxele audio.
-------	---

[ON]	Tonul de test este emis secvențial prin fiecare boxă, dacă reglați nivelul sonor. Dacă selectați unul din articolele de la [SPEAKER SETUP], tonul de test este emis secvențial prin fiecare boxă audio.
------	---

Reglajul de nivel ale boxelor, utilizând tonul de test

1 Apăsați tasta  DISPLAY în timp ce sistemul se află în "stop".

Pe ecran apare Meniul de Control (Control Menu).

2 Apăsați tastele  pentru a selecta [SETUP], apoi apăsați .

Pe ecran apar opțiunile pentru [SETUP].

3 Apăsați tastele  pentru a selecta [CUSTOM], apoi apăsați .



Este afișat Ecranul cu Setări (Setup Display).

4 Apăsați repetat tastele  pentru a selecta [SPEAKER SETUP], apoi apăsați  sau .

5 Apăsați repetat tastele  pentru a selecta [TEST TONE], apoi apăsați  sau .

6 Apăsați repetat tastele  pentru a selecta [ON], apoi apăsați .

Se va auzi tonul de test secvențial, prin fiecare boxă audio în parte.

7 Din poziția de ascultare, ajustați valorile pentru [LEVEL (FRONT)] sau [LEVEL (SURROUND)], utilizând tastele  .

Tonul de test este emis numai de boxa audio asupra căreia faceți reglaje.

8 Apăsați  atunci când ați terminat de făcut reglajele.

9 Apăsați repetat  sau  pentru a selecta [TEST TONE], apoi apăsați .

10 Apăsați repetat  sau  pentru a selecta [OFF], apoi apăsați .

Revenirea la setările implicite

Puteți readuce parametrii sistemului, precum setările pentru boxe audio sau frecvențele presetate ale unor stații radio, la valorile setate din fabrică (valorile implicite).

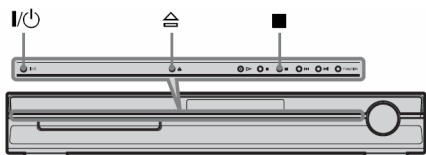

- 1 Apăsați I/O pentru a pune în funcțiune sistemul**
- 2 Apăsați simultan butoanele ■, ▲, și I/O de pe panoul sistemului.**

Pe display-ul de pe panoul frontal apare mesajul „COLD RESET” și toate setările sunt readuse la valorile implicite.

Referitoare la alimentarea cu tensiune electrică

- Scoateți aparatul din priză dacă nu va mai fi utilizat o perioadă lungă de timp. Pentru a scoate aparatul din priză, trageți de ștecăr, nu de cablu.

Referitoare la amplasament

- Amplasați aparatul într-o locație cu ventilație corespunzătoare, pentru a preveni creșterea temperaturii în interiorul aparatului.
- La volum sonor ridicat, după o perioadă mai lungă de timp, carcasa aparatului este fierbinte la atingere. Acest lucru nu constituie un defect. Evitați totuși atingerea carcasei. Nu amplasați aparatul într-un spațiu îngust, unde ventilația este redusă, deoarece sistemul se poate supraîncălzi.
- Nu acoperiți fantele de ventilație așezând orice fel de obiecte pe sistem. Acest sistem este echipat cu un amplificator de mare putere. Dacă fantele de ventilație sunt acoperite, sistemul se poate supraîncălzi și se poate defecta.
- Nu așezați aparatul pe o suprafață moale, precum o carpetă, care poate provoca blocarea fanțelor de ventilație.
- Nu amplasați aparatul în apropierea unor surse de căldură, ori în locuri expuse direct în lumina soarelui, ori cu praf excesiv sau supuse șocurilor mecanice.
- Nu instalați aparatul în poziție înclinată. Acest aparat a fost conceput pentru a fi utilizat numai în poziție orizontală.
- Amplasați aparatul la distanță cât mai mare față de echipamente care au magneți puternici, precum cuptoare cu microunde sau boxe audio de mari dimensiuni.
- Nu puneți obiecte grele pe aparat.

Referitoare la utilizare

- Dacă aparatul este adus direct dintr-un loc rece la unul cald, ori este amplasat într-o cameră cu umiditate mare, se poate forma condens pe lentila din interiorul sistemului. Dacă se întâmplă acest lucru, aparatul nu va mai funcționa corespunzător. Scoateți discul și lăsați aparatul pornit circa o jumătate de oră, până când se evaporă condensul.
- Atunci când doriți schimbarea amplasamentului aparatului, dacă în aparat se află vreun disc, acesta trebuie scos. În caz contrar, discul poate fi deteriorat.
- În cazul în care în interiorul carcasei cade vreun obiect, scoateți aparatul din priză. Acesta trebuie verificat de personal calificat, înainte de a încerca în vreun fel repornirea lui.

Referitoare la reglajul volumului sonor

Nu măriți nivelul volumului sonor atunci când ascultați un pasaj cu nivel foarte redus al semnalului de intrare, ori dacă nu este prezent semnal audio. Dacă faceți acest lucru, difuzoarele boxelor audio pot fi deteriorate atunci când va trebui redat un pasaj cu nivel maxim (peak level).

Referitoare la curățarea aparatului

Curățați carcasa, panoul și comenzile aparatului utilizând o cârpă moale, ușor înmuiată într-o soluție slabă de detergent. Nu utilizați nici un fel de tampoane abrazive, praf de curățat, ori solvenți, precum alcool sau neofalină.

Pentru orice probleme sau nelămuriri legate de aparatul dumneavoastră, vă rugăm să consultați cel mai apropiat dealer Sony.

Referitoare la discurile de curățat și la substanțele de curățat discuri/lentile

Nu utilizați discuri de curățat sau substanțe de curățat discuri/lentile (de tip lichid sau spray), existente în comerț. Pot provoca defectțiuni.

Referitoare la televizorul color

Dacă pe ecranul TV apar neuniformități de culoare cauzate de boxele audio ale sistemului, opriți televizorul și reporniți-l după 15...30 minute. Dacă neuniformitățile de culoare persistă, amplasați boxele audio la distanță mai mare față de televizor.

NOTĂ IMPORTANTĂ

Atenție: Acest sistem are capacitatea de a menține pe ecranul televizorului dumneavoastră, pentru un timp indefinit de lung, imaginea statică a unui cadru video ori a meniului cu afișare pe ecran, "on screen display". Dacă lăsați ca aceste imagini statice să fie afișate pe ecranul televizorului dumneavoastră un timp prea lung, riscați deteriorarea permanentă a ecranului TV. Îndeosebi televizoarele cu proiecție sunt predispușe acestui risc.

Referitoare la schimbarea amplasării sistemului

Înainte de a schimba amplasarea aparatului, asigurați-vă de faptul că nu este introdus nici un disc și scoateți din priză cordonul de alimentare.

Note referitoare la discuri

Manipularea discurilor

- Pentru a menține curată suprafața discului, manipulați discul prinzându-l de margini. Nu atingeți suprafața discului.
- Nu lipiți hârtie sau bandă adezivă pe suprafața discului.



- Nu expuneți discul în bătaia directă a razelor de soare, sau a aerului care iese din conducte cu aer cald, nici în mașina parcată în bătaia soarelui, deoarece temperatura poate crește considerabil în interiorul mașinii.
- După utilizare, reintroduceți discul în carcasa lui.

Curățarea discurilor

- Curățați discul utilizând o cârpă de curățat. Ștergeți discul pornind dinspre centru către margine.



- Nu utilizați pentru curățare solvenți precum neofalină, tiner, lichide de curățare din comerț ori spray anti-static pentru curățat discurile LP de vinil (pentru Pick-up).

Sistemul poate reda numai discuri standard, de formă circulară. Utilizarea unor discuri, fie non-standard, fie de formă non-circulară (de ex. sub formă de card, inimă, stea) poate provoca defecțiuni.

Nu utilizați discuri pe care sunt atașate accesorii comerciale, precum o etichetă sau un inel.

Probleme și remedii

Dacă, în timpul utilizării aparatului, întâmpinați oricare dintre problemele prezentate mai jos, utilizați acest ghid de depanare care vă ajută să remediați problemele apărute. Dacă însă vreuna dintre problemele apărute persistă, contactați cea mai apropiată unitate service abilitată Sony.

Rețineți faptul că, dacă personalul service trebuie să înlocuiască anumite componente, aceste componente trebuie reținute.

Tensiunea de alimentare

Aparatul nu poate fi pornit

- Verificați dacă ștecherul cordonului de alimentare este ferm introdus în priză.
- Apăsăți **I/⏻** după ce dispare „STANDBY” de pe display-ul panoului frontal.

Dacă pe display-ul de pe panoul frontal apar alternativ „PROTECTOR” și „PUSH POWER”.

Apăsăți **I/⏻** pentru a opri funcționarea sistemului și, după ce dispare „STANDBY”, verificați următoarele:

- Fac atingere între ele (scurtcircuit) firele + și – ale unui cablu pentru boxe audio ?
- Utilizați numai boxe audio prescrise ?
- Este ceva care blochează fantele de aerisire din partea superioară a sistemului ?

După verificarea aspectelor menționate și remedierea neregulilor, reporniți aparatul. Dacă nu a fost descoperită cauza problemei, cu toate că ați verificat toate aspectele de mai sus, contactați cea mai apropiată unitate service abilitată Sony.

Imaginea

Pe ecranul TV nu apare imaginea

- Cablul SCART (EURO AV) nu este ferm conectat.
- Cablu SCART (EURO AV) este deteriorat.
- Sistemul nu este conectat la mufa EURO AV ➡ INPUT corectă (pag.9).
- Intrarea video a televizorului nu este setată pentru a permite vizionarea imaginilor de la sistem.
- Verificați metoda de ieșire a sistemului dumneavoastră (pag. 15).

Apar zgomote („purici”) pe imagine.

- Discul este murdar sau flambat.

Chiar dacă ați stabilit un anumit raport de aspect în [TV TYPE] al [SCREEN SETUP], imaginea nu apare pe întreg ecranul TV.

- Raportul de aspect este fixat de pe discul DVD.



Apar neregularități de culoare pe ecranul TV.

Subwooferul și boxe frontale ale acestui sistem sunt ecranate magnetic, pentru a evita scurgerile magnetice. Este însă posibil ca unele scurgeri să aibă loc, deoarece sunt implicați magneți de mare intensitate. Dacă se întâmplă aceasta, verificați următoarele:

- Dacă boxe audio sunt utilizate cu un televizor cu tub cinescop sau cu un proiector, instalați boxe audio la o distanță de cel puțin 0,3m față de televizor.
- Dacă neregularitățile de culoare persistă, opriți televizorul și porniți-l din nou după circa 15...30 minute.
- Dacă apare microfonie, re poziționați boxe la distanță mai mare față de televizor.
- Aveți grijă ca în apropierea boxelor audio să nu fie amplasate obiecte magnetice (încuetoare magnetică a unui stand TV, echipamente de îngrijire personală, jucării, etc.).

Sunetul

Nu se aude sunetul

- Cablurile de conectare a boxelor audio nu sunt conectate ferm.
- Apăsați MUTE de la telecomandă dacă pe display-ul de pe panoul frontal al sistemului este afișat „MUTING ON”.
- Sistemul este în Pauză sau în mod „Slow-motion Play” (redare cu încetinitorul, cadru-cu-cadru). Apăsați  pentru revenirea la modul de redare normal.
- Se efectuează deplasarea rapidă înainte sau înapoi. Apăsați  pentru revenirea la modul de redare normal.
- Verificați setările boxelor audio (pag.63).

Sunetele din stânga și din dreapta sunt neechilibrate sau inversate.

- Verificați conectarea corectă și fermă a boxelor și a componentelor.

Nu se aude sunetul prin boxa Subwoofer.

- Verificați conectarea și setările boxei (pag.9, 63)
- Setări câmpul sonor pe „A. F.D. STD” (pag.22)

Se aude brum sau zgomot puternic.

- Verificați dacă boxe audio și echipamentele componente ale sistemului sunt conectate ferm.
- Verificați dacă cablurile de legătură sunt plasate la distanță față de un transformator ori de un motor și la cel puțin 3 metri distanță față de un televizor ori de o lampă fluorescentă.
- Amplasați televizorul mai departe de componentele audio ale sistemului.
- Contactele metalice ale mufelor sunt murdare. Curățați contactele cu o cârpă ușor muiată în alcool.
- Curățați discul.

Sunetul își pierde efectul stereo atunci când este redat un disc VIDEO CD, CD sau MP3.

- Setări [AUDIO] pe [STEREO] prin apăsarea tastei AUDIO (pag.31).
- Asigurați-vă de corectitudinea conectărilor sistemului.

Efectul surround este dificil de obținut atunci când pista sonoră redată este în format Dolby Digital, DTS, sau MPEG audio.

- Asigurați-vă că funcția de câmp sonor este activată (pag.22)
- Verificați conexiunile la boxe și setările boxelor (pag.9, 63)
- În funcție de discul DVD, semnalul de ieșire este posibil să nu fie în întregime pe 5.1 canale. Este posibil ca sunetul să fie monofonic sau stereofonic, chiar dacă pista sonoră este înregistrată în format Dolby Digital sau MPEG audio.

Sunetul se aude numai de la boxa centrală

- În funcție de disc, este posibil ca sunetul să fie redat numai prin boxa centrală.

Nu se aude sunetul prin boxa centrală

- Verificați conexiunile și setările boxelor audio (pag.9, 63).
- Asigurați-vă că funcția de câmp sonor este activată (pag.22)
- În funcție de sursa de semnal, este posibil ca efectul boxei centrale să fie mai puțin notabil.
- Este redată o sursă de sunet pe 2 canale.

Prin boxe surround nu se aude sunetul, sau acesta este la un nivel foarte redus.

- Verificați conexiunile și setările boxelor audio (pag.9, 63).
- Asigurați-vă că funcția de câmp sonor este activată (pag.22).
- În funcție de sursa de sunet, este posibil ca efectul boxelor surround să fie mai puțin notabil.
- Este redată o sursă de sunet pe 2 canale.

Comportamentul în utilizare

Nu se poate face acordul pe frecvența stațiilor radio

- Verificați dacă antenele sunt conectate ferm. Reajustați poziția antenelor; dacă este cazul, conectați o antenă exterioară.
- Intensitatea semnalului de la stațiile radio este prea scăzută pentru a face acordul automat. Efectuați acordul direct.
- În memoria receptorului nu ați presetat stații radio, ori stațiile presetate au fost șterse din memorie (atunci când procedați la acordul pe frecvență prin căutarea stațiilor presetate). Presetați stații radio (pag.47)
- Apăsați DISPLAY astfel încât pe display să fie afișată frecvența stațiilor radio.

Telecomanda nu funcționează

- Sunt interpușe obstacole între telecomandă și sistem.
- Distanța dintre telecomandă și sistem este prea mare
- Telecomanda nu este orientată spre senzorul receptor al sistemului.
- Bateriile telecomenzii sunt consumate.

Discul nu poate fi redat

- În sistem nu este introdus nici un disc.
- Discul este introdus invers (cu fața etichetată în jos). Introduceți discul în sistem orientându-l cu fața de redare în jos.
- Discul alunecă în suport.
- Sistemul nu poate reda discuri CD-ROM, etc. (pag.6)
- Codul regional al discului nu este identic cu cel al sistemului.
- În interiorul sistemului s-a format condens. Scoateți discul din sistem și lăsați sistemul pornit circa o jumătate de oră.

Nu pot fi redate piste audio MP3

- Discul DATA CD nu este înregistrat în format MP3 compatibil cu unul din formatele ISO9660 Level1/Level2 sau Joliet.
- Discul DATA DVD nu este înregistrat într-un format MP3 compatibil UDF (Universal Disk Format).
- Piste audio MP3 nu au extensia „.MP3”.
- Datele nu sunt în format MP3, chiar dacă au extensia „.MP3”.
- Datele nu sunt în format MPEG Audio Layer3.
- Sistemul nu poate reda piste audio în format MP3PRO.
- Pentru setarea [MODE (MP3, JPEG)] a fost aleasă opțiunea [IMAGE (JPEG)] (pag.42).
- Dacă nu puteți schimba setarea [MODE (MP3, JPEG)], reîncărcați discul sau opriți funcționarea sistemului, apoi reporniți-l.
- Discul DATA CD/DATA DVD conține un fișier DivX video (cu excepția modelelor pentru Marea Britanie și America de Nord).

Nu pot fi redate fișiere imagine JPEG.

- Discul DATA CD nu este înregistrat în format JPEG compatibil cu unul din formatele ISO9660 Level1/Level2 sau Joliet.
- Discul DATA DVD nu este înregistrat într-un format JPEG compatibil UDF (Universal Disk Format).
- Fișierul are o altă extensie decât „.JPEG” sau „.JPG”.
- Dimensiunea fișierului depășește 3072 (lățime) x 2048 (înălțime) în modul de redare normal, sau depășește 2.000.000 pixeli în format Progressive JPEG utilizat adesea pe site-urile WEB de pe Internet..
- Imaginea nu este cuprinsă în întregime pe ecran (imaginea este redusă).
- Pentru [MODE (MP3, JPEG)] a fost setată opțiunea [AUDIO (MP3)] (pag. 42)

- Dacă nu puteți schimba setarea [MODE (MP3, JPEG)], reîncărcați discul sau opriți funcționarea sistemului, apoi reporniți-l.
- Discul DATA CD/DATA DVD conține un fișier DivX video (cu excepția modelelor pentru Marea Britanie și America de Nord).

Piste audio MP3 și fișierele imagine JPEG sunt redate simultan

- Pentru [MODE (MP3, JPEG)] a fost setată opțiunea [AUTO] (pag. 42)

Fișierele DivX video nu pot fi redate (fac excepție modelele pentru Marea Britanie și America de Nord).

- Fișierul nu a fost creat în format DivX.
- Fișierul are o altă extensie decât „.AVI” sau „.DIVX”.
- Discul DATA CD/DATA DVD nu a fost creat într-un format DivX care să fie conform cu ISO 9660 Level 1/Level 2 sau Joliet/UDF.
- Fișierul video DivX are dimensiuni mai mari de 720 pixeli (lățime) x 576 pixeli (înălțime).

Numele albumului/pistei/fișierului nu este corect afișat.

- Sistemul poate afișa numai cifre și literele alfabetului. Orice alt caracter este afișat prin [*].

Redarea discului nu pornește de la început.

- A fost selectat unul din următoarele moduri de redare: Program Play, Shuffle Play, sau Repeat Play.
Apăsăți CLEAR pentru anularea acestor funcții, înainte de a porni redarea discului.
- A fost selectat Resume Play.
În Stop, apăsați  de pe panoul sistemului sau de la telecomandă, apoi porniți redarea (pag.26)
- Pe ecranul TV apare automat titlul, meniul discului DVD sau meniul discului VIDEO CD cu PBC.

Redarea discului pornește automat

- Discul DVD are printre caracteristici și pe cea de „Auto playback” (pornirea automată a redării).

Redarea discului se oprește automat

- Unele discuri pot conține un semnal de auto-pauză. Atunci când este redat un astfel de disc, sistemul oprește redarea la semnalul de auto-pauză.

Nu pot fi efectuate anumite funcții, precum Stop, Search, Slow-motion Play, sau Repeat Play.

- În funcție de disc, unele din operațiile de mai sus nu vor putea fi efectuate. A se vedea instrucțiunile de utilizare ale discului.

Mesajele nu apar pe ecran în limba pe care o doriți

- În Setup Display, selectați pentru [OSD] din cadrul [LANGUAGE SETUP] limba în care doriți afișarea mesajelor pe ecran (On-screen display) (pag.60)

Limba în care se aude coloana sonoră nu poate fi schimbată

- Pe discul DVD nu sunt înregistrate piste audio multilingual (în mai multe limbi)
- Discul DVD interzice schimbarea limbii coloanei sonore

Limba în care apar subtitlurile nu poate fi schimbată

- Pe discul DVD nu sunt înregistrate subtitluri multilingual (în mai multe limbi)
- Discul DVD interzice schimbarea limbii subtitlurilor.

Afișarea subtitlurilor nu poate fi dezactivată

- Discul DVD interzice dezactivarea subtitlurilor.

Unghiul din care a fost filmată scena nu poate fi schimbat

- Pe discul DVD nu sunt înregistrate scene filmate din unghiuri multiple. (pag.36)
- Discul DVD interzice schimbarea unghiului.

Discul nu poate fi scos din aparat, iar pe display-ul de pe panoul frontal apare „LOCKED” (blocat)

- Contactați un centru Service abilitat Sony.

Pe ecranul TV apare mesajul [Data error] la redarea unui disc DATA CD sau DATA DVD.

- Datele de pe pista audio MP3/fișierul imagine JPEG/fișierul video DivX* pe care doriți să îl redați, sunt deteriorate.
- Datele nu sunt MPEG1 Audio Layer 3.
- Formatul fișierului imagine JPEG nu este conform cu DCF.
- Fișierul imagine JPEG are extensia „.JPG” sau „.JPEG”, dar datele nu sunt în format JPEG.
- Fișierul pe care doriți să îl redați are extensia „.AVI” sau „.DIVX”, dar nu este în format DivX, sau este în format DivX, dar nu este conform profilului DivX Certified*.

* cu excepția modelelor pentru Marea Britanie și America de Nord

Sistemul nu funcționează normal

- Scoateți din priză ștecherul cordonului de alimentare, apoi reconectați sistemul după câteva minute.

Sistemul nu funcționează iar pe display-ul de pe panoul frontal apare „CHILD LOCK” atunci când apăsați oricare buton de pe aparat.

- Dezactivați funcția „child lock” (pag.53).

Funcția de auto-diagnoză

(când pe display apare o combinație de litere și cifre)

Dacă este activată funcția de auto-diagnosticare pentru a preveni defectarea player-ului, pe display-ul de pe panoul frontal al player-ului apare un cod de service (de ex. C 13 50), format dintr-o literă urmată de 4 cifre. În acest caz, verificați datele din tabelul următor:

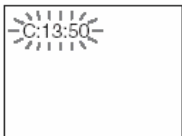

Primele 3 caractere ale codului de service	Cauza și/sau acțiunea corectivă
C 13	Discul este murdar. ➡ Stergeți discul cu o cârpă moale (pag.67).
C 31	Discul nu este corect introdus ➡ Reintroduceți corect discul.
E XX (xx este un număr)	Pentru a preveni funcționarea incorectă, player-ul a derulat procedura de auto-diagnosticare. ➡ Contactați cel mai apropiat centru service Sony autorizat și comunicați acest cod service din 5 caractere . Exemplu: E 61 10.

Atunci când pe ecranul TV este afișată versiunea

Atunci când porniți funcționarea sistemului, este posibil ca pe ecranul TV să apară numărul versiunii [VER.X.XX] (X este un număr). Chiar dacă acest lucru nu reprezintă un defect și informație este necesară doar pentru centrele service Sony, funcționarea normală a aparatului nu mai este posibilă. Opriți funcționarea sistemului, apoi reporniți funcționarea acestuia.



Specificații

Secțiunea amplificator

Mod stereo (nominal)	50W + 50W (la 1kHz, pe sarcina de 3 ohmi, 1% THD (distorsiuni armonice totale))
Mod surround putere audio RMS (referință),	FL/FR/C/SL/SR*: 67W (pe fiecare canal, la 1kHz, pe sarcina de 3 ohmi, 10% THD) Subwoofer*: 65W (la 80Hz, pe sarcina de 3 ohmi, 10% THD)

* În funcție de câmpul sonor setat și de sursa de semnal audio, este posibil ca la ieșire să nu fie prezent semnal audio.

Intrări (Analogice)

TV (AUDIO IN)	Sensibilitate: 450/250mV
---------------	--------------------------

Sistemul DVD

Laser:	Laser semiconductor (DVD: $\lambda=650\text{nm}$) (CD: $\lambda=790\text{nm}$) Durată emisie: continuă
--------	--

Sistemul formatului de semnal:	PAL/NTSC
--------------------------------	----------

Secțiunea Tuner

Sistemul:	sistem digital cu sinteză de frecvență în buclă PLL cu cristal de cuarț.
-----------	--

Secțiunea Tuner FM

Plaja de acord:	87,5-108,0MHz (în trepte de 100kHz)
Modelele pentru America de Nord:	87,5-108,0MHz (în trepte de 50kHz)
Alte modele:	Antena-fir pentru FM
Tipul antenei:	75ohmi, asimetric(coaxial)
Borna de antenă:	10,7MHz
Frecv. intermediară:	

Secțiunea Tuner AM

Plaja de acord	Modelele pentru America de Nord, Mexic și America Latină:
Modelele pentru America de Nord, Mexic și America Latină:	530-1710kHz (cu intervalul de acord setat pe 10kHz) 531-1710kHz (cu intervalul de acord setat pe 9kHz)
Modelele pentru Europa, Rusia și Orientul Mijlociu:	531-1602kHz (cu intervalul de acord setat pe 9kHz)
Modelele pentru Noua Zeelandă:	531-1710kHz (cu intervalul de acord setat pe 9kHz) 530-1710kHz (cu intervalul de acord setat pe 10kHz)

Alte modele:

531-1602kHz (cu intervalul de acord setat pe 9kHz)
530-1610kHz (cu intervalul de acord setat pe 10kHz)

Tipul antenei: Antena-cadru pentru AM
Frecv. Intermediară: 450kHz

Secțiunea Video

Ieșiri Video: 1V_w, 75ohmi
R/G/B: 0,7V_w, 75ohmi

Boxele audio

Boxele Frontale/Surround (SS-TS71)

Sistem de boxe: Bass reflex, ecranare magnetică
Difuzoare utilizate: Diametru 65mm, tip con
Impedața nominală: 3,0 ohmi
Dimensiuni (aprox.) 93 x 162 x 75mm
Masa (aprox.) 0,6 kg

Boxa Centrală (SS-CT71)

Sistem sonor: Bass reflex, ecranare magnetică
Difuzoare utilizate: Diametru 65mm, tip con
Impedața nominală: 3,0 ohmi
Dimensiuni (aprox.) 265 x 91 x 80mm
Masa (aprox.) 0,7 kg

Boxa Subwoofer (SS-WS84)

Sistem sonor: Bass reflex, ecranare magnetică
Difuzoare utilizate: Diametru 150mm, tip con
Impedața nominală: 3,0 ohmi
Dimensiuni (aprox.) 169 x 300 x 335mm
Masa (aprox.) 3,8 kg

Caracteristici generale

Tensiunea de alimentare: 220-240V~, 50/60Hz
Putere consumată: În funcționare: 80W
Standby: 0,3W (în Power Saving Mode)
Dimensiuni (aprox.) 430 x 67 x 310mm (l x h x g)
Masa (aprox.) 3,2 kg

Producătorul își rezervă dreptul de a modifica designul și caracteristicile, fără notificare prealabilă.

Conținut colet

- Boxe frontale (2)
- Boxa centrală (1)
- Boxe surround (2)
- Subwoofer (1)
- Antena-cadru pentru AM (1)
- Antena-fir pentru FM (1)
- Cabluri pentru boxele audio (6, roșu/alb/verde/gri/albastru/purpuriu)
- Telecomanda (1)
- Baterii R6 (mărime AA) (2)
- Instrucțiuni de utilizare



- Putere consumată în standby: 0,3W (sau mai puțin)
- Pentru plăcile de circuit imprimat nu sunt utilizate materiale ignifuge halogenate.
- Mai mult de 85% din eficiența blocului de amplificare este asigurată de amplificatorul complet digital, S-master.

Glosar de termeni

Album

Secțiune a unui disc de date Data CD, care grupează piste audio MP3 cu piese muzicale, sau fișiere imagine JPEG.

Capitol (Chapter)

Subdiviziune a unui titlu de pe un disc DVD. Un titlu este format din mai multe capitole.

DivX® (cu excepția modelelor pentru Marea Britanie și America de Nord)

Tehnologie video digitală creată de DivXNetworks, Inc. Datele video codate cu tehnologia DivX sunt de cea mai înaltă calitate, la o mărime relativ redusă a fișierului.

Dolby Digital

Acest format de sunet, parte a conceptului „movie theater”, este mai performant decât formatul Dolby Surround Pro Logic. În acest format, prin boxele surround este redat un semnal audio stereo cu bandă de frecvențe extinsă și este de asemenea asigurat un canal independent pentru efectul de bass profund redat de subwoofer. Acest format mai este numit și „5.1”, deoarece canalul subwoofer este contorizat drept canal 0.1 (acesta funcționează numai atunci când este necesar un efect profund al basilor). Toate cele 6 canale ale acestui format sunt înregistrate separat, pentru realizarea unei separații superioare între canale. Mai mult decât atât, deoarece toate semnalele sunt procesate digital, semnalul suferă o degradare mai mică.

Dolby Pro Logic II

Dolby Pro Logic II creează 5 canale cu lărgime de bandă întreagă, dintr-o sursă audio cu 2 canale de sunet. Acest lucru este realizat cu ajutorul unui decodor performant surround matricial de mare puritate, care extrage proprietățile spațiale din înregistrarea originală, fără adăugarea unor sunete noi ori a unor coloraturi de tonalitate.

■ Modul „Movie” (film)

Acest mod este utilizat la show-urile stereo de televiziune și la toate programele codate Dolby Surround. Rezultatul este o direcționalitate îmbunătățită a câmpului sonor care se apropie de calitatea sunetului pe canale discrete 5.1-channel.

■ Modul „Music”

Acest mod a fost conceput pentru a fi utilizat cu orice fel de înregistrare muzicală stereo, creând impresia unui spațiu sonor larg și profund.

Dolby Surround Pro Logic

Ca o metodă de decodare Dolby Surround, Dolby Surround Pro Logic permite obținerea a 4 canale de sunet din 2 canale. În comparație cu sistemul Dolby Surround mai vechi, Dolby Surround Pro Logic permite reproducerea mult mai naturală a „panning”-ului stânga-dreapta (poziționarea sunetelor la stânga sau la dreapta într-un câmp sonor stereo) și obținerea unei localizări mult mai precise a sunetelor. Pentru a beneficia din plin de avantajele Dolby Surround Pro Logic, sunt necesare o pereche de boxe surround și o boxă centrală. Boxele surround scot sunet monofonic.

DTS

Tehnologie digitală de compresie a semnalelor audio, dezvoltată de Digital Theatre System, Inc. Această tehnologie este la nivelul 5.1 channel surround. Acest format cuprinde și două canale stereo-spate și un canal discret pentru subwoofer. DTS asigură aceeași înaltă calitate a sunetului digital pe 5.1 canale discrete. Buna separație între canale este asigurată, deoarece toate canalele de date sunt înregistrate discret și procesate digital.

DVD

Un disc care conține până la 8 ore de imagini de film, chiar dacă diametrul său este egal cu al unui CD.

Capacitatea de stocare a datelor unui disc DVD simplu-strat, simplă-față este de 4,7GB (de 7 ori mai mare decât a unui CD). Mai mult, capacitatea de stocare a unui DVD dublu-strat simplă-față este 8,5GB; a unui simplu-strat dublă-față este de 9,4GB și a unui dublu-strat dublă-față este de 17GB.

Datele de imagine sunt în format MPEG2, unul din standardele globale pentru tehnologia de compresie digitală. Datele de imagine sunt comprimate într-un raport de circa 1/40 față de mărimea originală. La DVD este de asemenea utilizată tehnologia de codare cu rată variabilă, prin care volumul de date alocate depinde de caracteristicile imaginii.

Datele audio sunt înregistrate în format Dolby Digital sau PCM, fapt ce permite o prezență audio apropiată de realitate.

Suplimentar, o serie de funcții avansate, precum Multi-angle (vizionarea aceleiași scene filmate din mai multe unghiuri), Multi-lingual (piste sonore, subtitluri, etc. în mai multe limbi), Parental Control, etc. pot fi oferite de un disc DVD.

DVD+RW

Un disc DVD+RW (plus RW) este un disc care poate fi înregistrat și re-înregistrat. Formatul de înregistrare al discurilor DVD+RW este comparabil cu cel al discurilor DVD VIDEO.

DVD-RW

Un disc DVD-RW este un disc pe care pot fi înregistrate și re-înregistrate date, având aceeași capacitate cu a unui disc DVD VIDEO. Discul DVD-RW are două moduri diferite: „mod VR” și „mod Video”. Discurile DVD-RW create în mod Video au același format cu al discurilor DVD VIDEO, pe când discurile create în mod VR (Video Recording) permit programarea sau editarea conținutului.

File (fișier)

Un fișier imagine JPEG sau un fișier video DivX înregistrat pe un disc DATA CD/DATA DVD. („File” este o definiție exclusivă pentru acest player). Un singur fișier costă într-o singură imagine sau film.

Funcția Multi-angle

Pe unele discuri DVD este înregistrată aceeași scenă filmată din unghiuri diferite.

Funcția Multilingual

Pe unele discuri DVD, înregistrarea coloanei sonore sau a subtitrurilor este făcută în mai multe limbi.

MPEG audio

Un sistem de codare pentru compresia semnalelor audio digitale. MPEG-1 este utilizat pentru MP3 (MPEG-1 Audio layer-3). MPEG-2 este utilizat pentru unul din formatele audio DVD.

Parental Control

Funcție a unui DVD, prin care este limitată posibilitatea de redare a discului în funcție de vârsta utilizatorului, conform nivelului de limitare stabilit de fiecare țară. Limitările diferă de la disc la disc; atunci când această funcție este activată, redarea poate fi complet interzisă, scenele violente sunt complet omise ori înlocuite cu alte scene, etc.

PCM (Pulse Code Modulation)

O metodă de conversie a semnalelor audio analogice în semnale digitale. Este utilizată pentru formatul audio Compact Disc (CD).

Playback Control (PBC)

Sunt semnale codate, înregistrate pe discuri VIDEO CD (Versiunea 2.0) pentru controlul redării. Prin utilizarea meniurilor afișate pe ecran, care sunt înregistrate pe discurile VIDEO CD cu funcții PBC, beneficiați de posibilitatea redării unor programe interactive simple, de programe cu posibilitatea de căutare (search), etc.

Codul regional (Region Code)

Acest sistem este utilizat pentru a proteja drepturile de autor. Fiecare sistem DVD sau disc DVD are alocat un cod regional. Codul regional poate fi văzut atât pe sistem, cât și pe ambalajul discului. Sistemul cu un anumit cod de zonă poate reda discuri care au același cod de zonă. De asemenea, sistemul poate reda și discuri marcate cu „”. Chiar dacă pe unele discuri DVD nu apare codul regional, limitarea regională poate fi activată.

Scene

La un VIDEO CD cu funcții PBC, meniurile afișate pe ecran, imaginile în mișcare și imaginile statice sunt divizate în secțiuni numite „scene”.

Software care are la bază imaginea de film (Film based software), software care are la bază imaginea de televiziune (Video based software)

Software-ul utilizat la înregistrarea discurilor DVD poate fi clasificat în Film based și în Video based software. Imaginile de pe DVD-urile „Film based” sunt structurate ca și imaginile de cinema (24 de cadre pe secundă). La DVD-urile „Video based”, precum dramele de televiziune ori reprezentațiile cu situații comice, imaginile sunt afișate cu 30 cadre (60 câmpuri) pe secundă.

Title (Titlu)

Cea mai lungă porțiune care caracterizează distinct imaginea sau muzica de pe un DVD, film, etc., în software-ul video, ori întregul album, în software-ul audio.

Track (Pistă)

Porțiune pe disc care conține informația despre o imagine ori o piesă muzicală de pe un VIDEO CD, CD sau MP3. Un album are în componență mai multe piste (numai MP3).

VIDEO CD

Un disc compact pe care sunt înregistrate imagini în mișcare. Datele de imagine sunt în format MPEG 1, un standard global de compresie digitală. Datele de imagine sunt comprimate într-un raport de circa 1/140 față de mărimea originală. În acest mod, pe un disc VIDEO CD cu diametrul de 12cm pot fi înregistrate până la 74min de imagini în mișcare.

Discurile VIDEO CD conțin de asemenea date audio în formă compactată. Sunetele din afara domeniului de audibilitate al urechii umane sunt comprimate, în timp ce sunetele pe care le putem auzi nu sunt comprimate. Pe discurile VIDEO CD poate fi stocată de 6 ori mai multă informație decât pe discurile CD convenționale.

Sunt două versiuni de discuri VIDEO CD.

- Versiunea 1.1 : Pot fi redade numai imagini în mișcare și sunete.
- Versiunea 2.0 : Pot fi redade și imagini statice de mare rezoluție și beneficiați de funcții PBC.

Acest sistem permite redarea discurilor VIDEO CD din ambele versiuni.

Lista codurilor de limbă

Ortografia este conform standardului ISO 639: 1998 (E/F)

Cod	Limba	Cod	Limba	Cod	Limba	Cod	Limba
1027	Afar	1183	Irlandeză	1347	Maori	1507	Samoaan
1028	Abhaziană	1186	Galeza scoțiană	1349	Macedoneană	1508	Shona
1032	Africană	1194	Galiciană	1350	Malayalam	1909	Somaleză
1039	Amharic	1196	Guarani	1352	Mongoleză	1511	Albaneză
1044	Arabă	1203	Gujarati	1353	Moldovenească	1512	Sârbă
1045	Assamese	1209	Hausa	1356	Marathi	1513	Siswati
1051	Aymara	1217	Hindi	1357	Malay	1514	Sesotho
1052	Azeră	1226	Croată	1358	Malteză	1515	Sundanese
1053	Bashkir	1229	Maghiară	1363	Burmese	1516	Suedează
1057	Bielorusă	1233	Armeană	1365	Nauru	1517	Swahili
1059	Bulgară	1235	Interlingua	1369	Nepaleză	1521	Tamilă
1060	Bihari	1239	Interlingue	1376	Olandeză	1525	Telugu
1061	Bislama	1245	Inupiak	1379	Norvegiană	1527	Tajik
1066	Bengali	1248	Indoneziană	1393	Occitan	1528	Thai
	Bangla	1253	Islandeză	1403	(Afan) Oromo	1529	Tigrinya
1067	Tibetană	1254	Italiană	1408	Oriya	1531	Turkmenă
1070	Bretonă	1257	Ebraică	1417	Punjabi	1532	Tagalog
1079	Catalană	1261	Japoneză	1428	Poloneză	1534	Setswana
1093	Corsicană	1269	Yiddish	1435	Pashto;	1535	Tonga
1097	Cehă	1283	Javanese		Pushto	1538	Turcă
1103	Welsh	1287	Georgiană	1436	Portugheză	1539	Tsonga
1105	Daneză	1297	Kazacă	1463	Quechua	1540	Tătară
1109	Germană	1298	Groenlandeză	1481	Rhaeto-	1543	Twî
1130	Bhutani	1299	Cambodgiană		Romance	1547	Ucrainiană
1132	Greacă	1300	Kannada	1482	Kirundi	1564	Urdu
1144	Engleză	1301	Coreană	1483	Română	1572	Uzbekă
1145	Esperanto	1305	Kashmiri	1489	Rusă	1581	Vietnameză
1149	Spaniolă	1307	Kurdă	1491	Kinyarwanda	1587	Volapük
1150	Estoniană	1311	Kirghiză	1495	Sanskrită	1613	Wolof
1151	Bască	1313	Latină	1498	Sindhi	1632	Xhosa
1157	Persană	1326	Lingala	1501	Sangho	1665	Yoruba
1165	Finnish	1327	Laoțiană	1502	Sârbo-	1684	Chineză
1166	Fiji	1332	Lituaniană		Croată	1697	Zulu
1171	Faroese	1334	Letoniană;	1503	Singhalese		
1174	Franceză		Lettish	1505	Slovacă		
1181	Frisian	1345	Malagasy	1506	Slovenă	1703	Nespecificat

Lista codurilor Parental Control, pe zone geografice

Cod	Zona	Cod	Zona	Cod	Zona	Cod	Zona
2044	Argentina	2086	Elveția	2362	Mexic	2499	Suedia
2047	Australia	2424	Filippine	2184	Marea Britanie	2528	Tailanda
2046	Austria	2165	Finlanda	2390	Noua Zeelandă		
2057	Belgia	2174	Franța	2379	Norvegia		
2070	Brazilia	2109	Germania	2376	Olanda		
2079	Canada	2248	India	2427	Pakistan		
2090	Chile	2238	Indonezia	2436	Portugalia		
2092	China	2254	Italia	2489	Rusia		
2304	Coreea	2276	Japonia	2501	Singapore		
2115	Danemarca	2363	Malaezia	2149	Spania		

Index al părților componente și al elementelor de control

Pentru mai multe informații, consultați paginile al căror număr este indicat între paranteze.

Panoul frontal

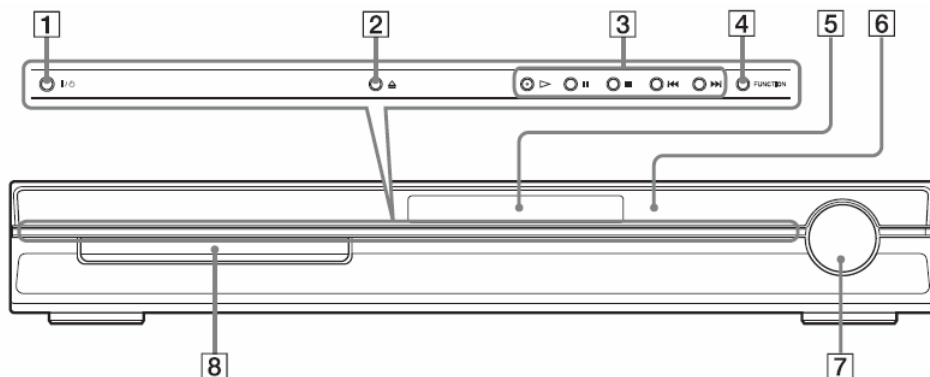

- 1 Buton Pornit/Oprit în standby \mathcal{P} / \mathcal{O} (18)
- 2 \triangle (închidere/deschidere sertar) (29)
- 3 Comenzi pentru disc (18)
- 4 FUNCTION (18)
- 5 Display-ul de pe panoul frontal (78)
- 6 Senzorul în infraroșu pt. telecomandă, \mathcal{R} (8)
- 8 VOLUME (buton control volum) (18)
- 9 Sertarul discului (18)

Panoul spate

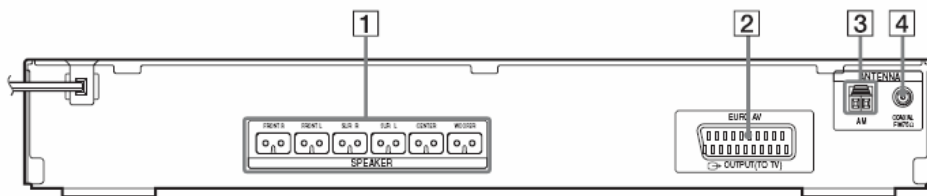

- 1 Mufe-jack pentru boxe, SPEAKER (9)
- 2 Mufele EURO AV \rightarrow OUTPUT (TO TV) (9)
- 3 Borne conectare antena-cadru AM (9)
- 4 Mufa conectare antena FM 75 Ω COAXIAL (12)

Display-ul de pe panoul frontal

Indicațiile display-ului de pe panoul frontal

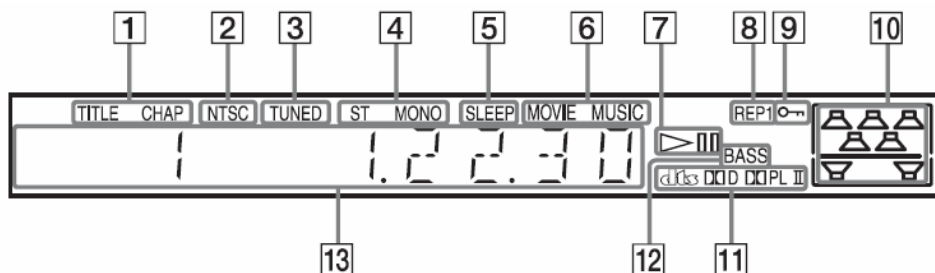

- 1 Se aprinde atunci când informațiile referitoare la durate ale unui titlu sau ale unui capitol apar pe display-ul de pe panoul frontal. (numai DVD) (34)
- 2 Se aprinde atunci când este încărcat un disc NTSC.
- 3 Se aprinde atunci când este recepționată o stație radio (numai Radio) (47)
- 4 Efect Mono/Stereo (numai Radio) (48)
- 5 Se aprinde atunci când este setat sleep-timer-ul (52)
- 6 Se aprinde atunci când este selectat modul „Music” sau „Movie” (21)
- 7 Status redare (numai funcționare DVD)
- 8 Modul curent de redare repetată (30)
- 9 Se aprinde atunci când funcția „child lock” este activată (53)
- 10 Indică [SPEAKER FORMATION] selectată (57)
- 11 Formatul surround curent (cu excepția JPEG)
- 12 Se aprinde atunci când este selectat DYNAMIC BASS (51)
- 13 Afișarea statusului sistemului, precum numărul capitolului, titlului, sau pistei, informații referitoare la durate, frecvența radio, status redare, câmp sonor, etc.

Ghid al afișării Meniului de Control (Control Menu Display)

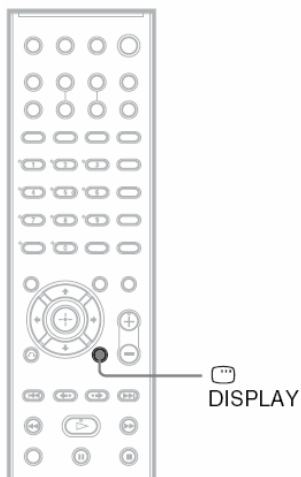

Utilizați Meniul de Control pentru a selecta funcția pe care doriți să o utilizați și pentru a putea vedea pe ecran informațiile legate de funcția respectivă. Apăsați repetat  DISPLAY pentru activarea sau schimbarea afișării Meniului de Control, după cum urmează:

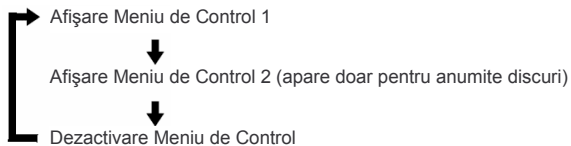

Afișarea Meniului de Control

Afișarea Meniului de Control 1 și 2 va arăta diferite articole, în funcție de tipul discului. Pentru detalii referitoare la fiecare articol, a se vedea paginile dintre paranteze.

Exemplu: Afișare Meniu de Control 1 atunci când este redat un disc DVD VIDEO.

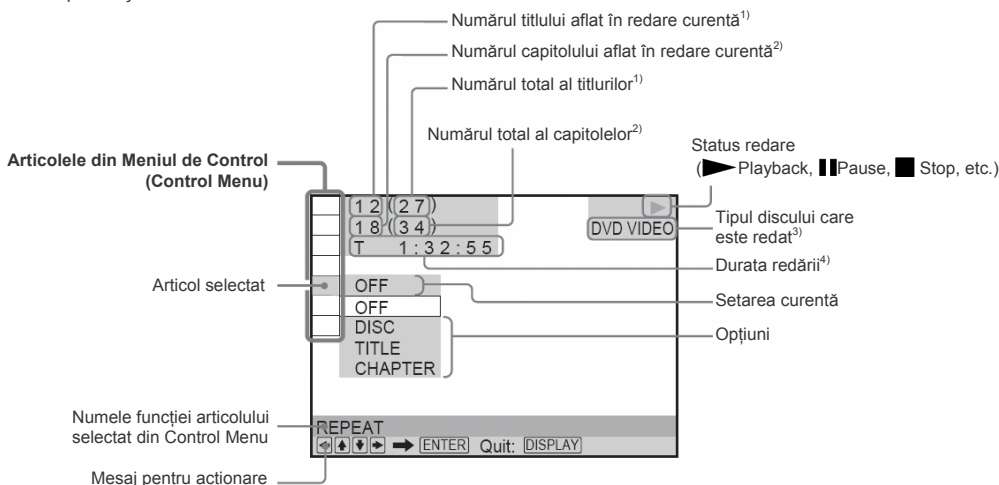

¹⁾ Este afișat numărul scenei, pentru discurile VIDEO CD (funcția PBC este activată); numărul pistei, pentru discurile VIDEO CD/CD; numărul albumului, pentru discurile DATA CD/DATA DVD, numărul albumului DivX video pentru discurile DATA CD/DATA DVD (cu excepția modelelor pentru Marea Britanie și America de Nord).

²⁾ Este afișat de index, pentru discurile VIDEO CD; numărul pistei audio MP3, sau al fișierului imagine JPEG, pentru discurile DATA CD/DATA DVD; numărul fișierului video DivX pentru discurile DATA CD/DATA DVD (cu excepția modelelor pentru Marea Britanie și America de Nord).

³⁾ Discurile Super VCD sunt afișate sub forma „SVCD”. Afișează „MP3” în afișarea 1 a Meniului de Control, sau „JPEG” în afișarea 2 a Meniului de Control, pentru discurile DATA CD/DATA DVD.













⁴⁾ Afișarea datei, în cazul fișierelor JPEG.

Dezactivarea display-ului

Apăsați DISPLAY.

Lista articolelor din Meniul de Control

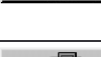

Funcția	Denumire, rol îndeplinit, tip relevant de disc
	[TITLE] (pag. 25) / [SCENE] (pag. 25) / [TRACK] (pag. 25) Selectarea titlului, scenei, ori pistei care trebuie redată. DVD-V DVD-VR VIDEO CD
	[CHAPTER] (pag. 25) / [INDEX] (pag. 25) Selectarea capitolului ori a indexului care trebuie redat. DVD-V DVD-VR VIDEO CD
	[TRACK] (pag. 25) Selectarea pistei care trebuie redată. C D DATA-CD DATA DVD
	[ORIGINAL/PLAY LIST] (pag. 33) Selectarea tipul titlurilor (DVD-RW/DVD-R) care trebuie redată: cel [ORIGINAL], sau [PLAY LIST] (editat). DVD-VR
	[TIME / TEXT] (pag. 25) Verificarea duratei de redare deja efectuate și a celei rămase de efectuat. Intrarea codului de timp pentru căutarea imaginilor și a muzicii . Afișare text pentru discurile DVD/CD, ori numele pistei MP3. DVD-V DVD-VR VIDEO CD C D DATA-CD DATA DVD

	[SPEAKER FORMATION] (pag. 57) Setarea formației de boxe audio.	DVD-V DVD-VR VIDEO CD C D DATA-CD DATA DVD
	[PROGRAM] (pag. 27) Selectarea pistelor în ordinea de redare dorită.	VIDEO CD C D
	[SHUFFLE] (pag. 29) Redarea în ordine aleatoare a pistelor.	VIDEO CD C D DATA-CD DATA DVD
	[REPEAT] (pag. 30) Redarea repetată fie a întregului disc (toate titlurile/toate piste/toate albumele), fie a unui singur titlu/capitol/pistă/album.	DVD-V DVD-VR VIDEO CD C D DATA-CD DATA DVD
	[AV SYNC] (pag. 37) Ajustarea decalajului dintre sunet și imagine.	DVD-V DVD-VR VIDEO CD DATA-CD * DATA DVD *
	[PARENTAL CONTROL] (pag. 54) Blochează posibilitatea redării discurilor pe acest player.	DVD-V DVD-VR VIDEO CD C D DATA-CD DATA DVD
	[SETUP] (pag. 59) [QUICK] Setup (Setarea rapidă) (pag. 13) Quick Setup este utilizată pt. alegerea limbii de afișare pe ecran, raportul de aspect al ecranului TV, formație de boxe audio utilizate și alegeți „yes” (da) sau „no” (nu) pentru a porni operațiunea de autocalibrare, Auto calibration. [CUSTOM] Setup Suplimentar față de setările oferite de Quick Setup, sunt posibile diferite alte setări. [RESET] Se revine la valorile setate implicit în [SETUP].	DVD-V DVD-VR VIDEO CD C D DATA-CD DATA DVD
	[ALBUM] (pag. 25) Selectarea albumului care trebuie redat.	DATA-CD DATA DVD
	[FILE] (pag. 25) Selectarea fișierului imagine JPEG sau a fișierului video DivX* care trebuie redat.	DATA-CD DATA DVD
	[DATE] (pag. 36) Afișarea datei când a fost făcută fotografia cu camera foto digitală.	DATA-CD DATA DVD
	[INTERVAL] (pag.42) Specificarea duratei de afișare pe ecran a diapozitivelor (slide-urilor)	DATA-CD DATA DVD
	[EFFECT] (pag. 43) Selectarea efectelor care vor fi utilizate la schimbarea diapozitivelor („slide-ri”), în timpul prezentării de diapozitive, „slide show”.	DATA-CD DATA DVD
	[MODE (MP3, JPEG)] (pag. 42) Selectarea tipului de date care vor fi redat atunci când este utilizat un disc de date DATA CD/DATA DVD: piste audio MP3 (AUDIO), fișiere imagine JPEG (IMAGE), sau ambele (AUTO).	DATA-CD DATA DVD

* Cu excepția modelelor pentru Marea Britanie și America de Nord.

** Aceste articole **nu** sunt afișate atunci când este redat un disc DATA CD/DATA DVD cu fișier video DivX (cu excepția modelelor pentru Marea Britanie și America de Nord).

Sfat util

Indicatorul iconiței de la Meniul de Control se luminează în verde,  →  atunci când selectați oricare articol, cu excepția doar a [OFF], [PROGRAM], [SHUFFLE], [REPEAT], [A/V SYNC]. Indicatorul [ORIGINAL/PLAY LIST] se luminează în verde atunci când este selectată setarea implicită [PLAY LIST].

Lista parametrilor setabili în meniul DVD Setup Menu

Cu meniul DVD Setup puteți seta parametrii prezentați mai jos.
Ordinea de apariție a acestor parametri poate diferi de cea prezentată.

LANGUAGE SETUP

- OSD*
- MENU*
- AUDIO*
- SUBTITLE*

CUSTOM SETUP

- PAUSE MODE — AUTO — FRAME
- TRACK SELECTION — OFF — AUTO
- MULTI-DISC RESUME — ON — OFF
- AUDIO DRC — OFF — STANDARD — MAX
- DivX**

SCREEN SETUP

- TV TYPE — 16:9 — 4:3 LETTER BOX — 4:3 PAN SCAN
- SCREEN SAVER — ON — OFF
- BACKGROUND — JACKET — PICTURE — GRAPHICS — BLUE — BLACK

SPEAKER SETUP

- CONNECTION — FRONT — YES — CENTER — YES — NONE — SURROUND — YES — NONE — SUBWOOFER — YES
- DISTANCE — FRONT — 1.0 m – 7.0 m — CENTER — 0.0 m – 7.0 m — SURROUND — 0.0 m – 7.0 m
- LEVEL (FRONT) — L — -6.0 dB – 0.0 dB — R — -6.0 dB – 0.0 dB — CENTER — -6.0 dB – +6.0 dB — SUBWOOFER — -6.0 dB – +6.0 dB
- LEVEL (SURROUND) — L — -6.0 dB – +6.0 dB — R — -6.0 dB – +6.0 dB
- TEST TONE — OFF — ON

* Selectați limba pe care doriți să o utilizați, din lista limbilor afișate

** Cu excepția modelelor pentru Marea Britanie și America de Nord

Lista System Menu

Puteți seta următoarele articole cu ajutorul tastei SYSTEM MENU de la telecomandă.

System menu

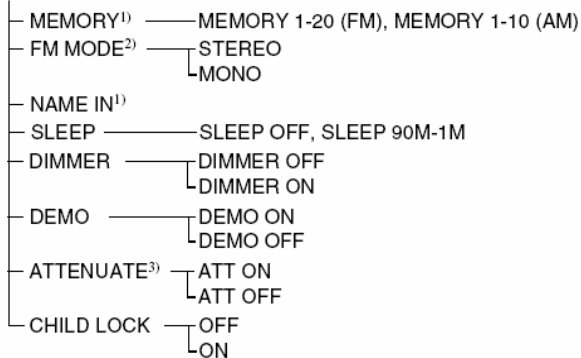

¹⁾ Apare numai în timpul „TUNER FM” sau „TUNER AM”.

²⁾ Apare numai în timpul „TUNER FM”.

³⁾ Este posibil ca „ATTENUATE” să nu apară, în funcție de funcția selectată

Numere

16:9 61
4:3 LETTER BOX 61
4:3 PAN SCAN 61
5.1 Channel Surround 32

A

A/V SYNC 37
ALBUM 25
Album 73
ANGLE 36
ATTENUATE 20
AUDIO 60
AUDIO DRC 62

B

BACKGROUND 61
Baterii 8

C

CHAPTER 25
Capitol 73
Child Lock 53
Codul regional 7, 74
Controlul TV 50
CUSTOM 59
CUSTOM PARENTAL CONTROL 54
CUSTOM SETUP 62

D

DATA CD 40, 44
DATA DVD 40, 44
DEMO 16
Demonstrație 16
DIMMER 52
DISPLAY 49
Display-ul panoului frontal 34, 78
DivX® 44, 62, 73
Dolby Digital 31, 73
Dolby Pro LogicII 73
Dolby Surround Pro Logic 73
DTS 31, 73
DVD 73
DVD-RW 33, 74
DYNAMIC BASS 51

E

EFFECT 43

F

FILE 25
File 74
Film based software 74
FM MODE 48

I

INDEX 25
Instalarea pe perete a boxelor audio 17
Instant Advance 18
Instant Replay 18
INTERVAL 42

J

JPEG 38, 40

L

LANGUAGE SETUP 60
LINE RGB 15
LINE VIDEO 15
Lista codurilor de limbă 76

M

MENU 60
MODE (MP3, JPEG) 42
MP3 38, 40
MPEG audio 74
Multi-angle 36, 74
MULTI-DISC RESUME 62
Multilingual 74
Multi Session CD 7
Muting 18

O

ORIGINAL 33
OSD 60

P

Panoul frontal 77
Panoul spate 77
PARENTAL CONTROL 55
PAUSE MODE 62
PBC Playback 46
PCM (Pulse Code Modulation) 74
PICTURE NAVI 26, 41
PLAY LIST 33
Playback Control (PBC) 74
Program Play 27

R

Radio 48
RDS 49
Redare continuă 18
Repeat Play 30
RESET 60
Resume Play 26

S

Scan 24
SCENE 25
Scenă 74
SCREEN SAVER 61
SCREEN SETUP 61
SETUP 59
Setup Display 59, 82
Shuffle Play 29
SLEEP 52
Slide show 42
Slow-motion play 24
SPEAKER FORMATION 57
SPEAKER SETUP 63
CONNECTION 63
DISTANCE 63
LEVEL 64
SUBTITLE 37, 60
SYSTEM MENU 16, 19, 48, 52, 53

T

TEST TONE 64
THEATRE SYNC 50
TIME/TEXT 25
TITLE 25
TRACK 25
TRACK SELECTION 62
TV TYPE 61

V

VIDEO CD 75

Telecomanda

ORDINE ALFABETICĂ

A - O

ANGLE **5** (36)

AUDIO **4** (31)

CLEAR **34** (25, 50, 60)

D. TUNING **24** (48)

DISK SKIP* **35**

DISPLAY **2** (34, 49)

DVD MENU **26** (31, 44, 50)

DVD TOP MENU **14** (31)

DYNAMIC BASS **23** (51)

ENTER **25** (50)

FUNCTION **22** (18, 19, 26, 47, 57)

MOVIE/MUSIC **17** (21)

MUTING **7** (18)

P - Z

PICTURE NAVI **6** (26, 50)

PRESET +/- **28 32** (48)

SOUND FIELD **16** (22)

SUBTITLE **24** (37)

SYSTEM MENU **25** (16, 19, 50, 52, 83)

Taste numerice** **15** (25, 48, 50, 54)

THEATRE SYNC **20** (51)

TUNING +/- **10 12** (47)

TV **30** (50)

TV CH +/- **21** (50)

TV VOL +/- **36** (50)

VIDEO FORMAT **3** (15)

VOLUME +/-** **8** (18, 48, 64)

DESCRIEREA TASTELOR

 (on/standby) **1** (13, 16, 18, 26, 48)



TV  (on/standby) **37** (50)

 /  /  /  /  **13** (13, 16, 19, 25, 47, 54)

 /  /  /  REPLAY/ADVANCE **9** (18)

 /  **32 28** (18)

 /  **12 10** (24)

 /  **12 10** (24)

 (play)** **31** (18, 26, 56)

 /  STEP **9** (24)

 (stop) **29** (18, 26, 54)

 (pause) **11** (18)

 (open/close) **19** (18)

 DISPLAY **27** (15, 25, 54, 79)

 RETURN **33** (26)

- / - **34** (50)

* Tasta **DISK SKIP** nu este operațională în cazul acestui model.

** Tastele , **5** și **VOLUME+** au câte un punct tactil. Punctele tactile sunt utilizate ca referințe la acționarea sistemului.

