

SONY[®]

Hovedtelefonforstærker

Betjeningsvejledning

DA

TA-ZH1ES

Om de medfølgende vejledninger

Følgende to vejledninger medfølger.

Betjeningsvejledning (denne vejledning)

Indeholder instruktioner i anvendelse.

Forholdsregler/specifikationer (særskilt vejledning)

Beskriver forholdsregler og produktspecifikationer.

Medfølgende tilbehør

- Hovedtelefonforstærker

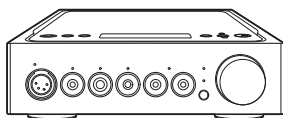

- Vekselstrømsledning

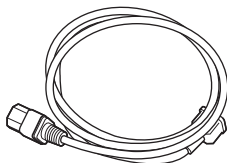

- USB-kabel (USB-A/USB-B)

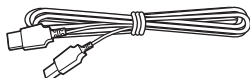

- Digitalt kabel til WALKMAN®



- Fjernbetjening

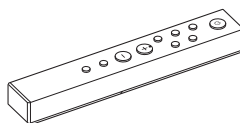

- R03-batterier (størrelse AAA)



- Betjeningsvejledning (denne vejledning)

- Forholdsregler/specifikationer

Indholdsfortegnelse

Medfølgende tilbehør	2
Vejledning i dele og knapper	4

DA

Tilslutning:

Tilslutning 1: Tilslutning af indgangsudstyret	10
WALKMAN®	10
Smartphone	10
AV-udstyr.....	11
Computer	13
Tilslutning 2: Tilslutning af hovedtelefonerne	14
Tilslutning med den balancerede tilslutning	14
Tilslutning med den ubalancerede tilslutning.....	16
Tilslutning af lydudgangsstikkene (PRE OUT) uden brug af hovedtelefonstikket	17
Tilslutning 3: Tilslutning af vekselstrømsledningen (netledning)	18

Lytte til musik:

Lytte til musikkilden fra din WALKMAN®, smartphone eller AV-udstyr	19
Lytte til musikkilden fra din computer	21
Klargøring af computeren	21
Afspilning af musikkilden fra computeren	24

Brug af de forskellige funktioner:

Ændring af skærmvinduet	26
Betjening af menuen	27
Fejlfinding	30
Indeks.....	33

Vejledning i dele og knapper

Frontpanel

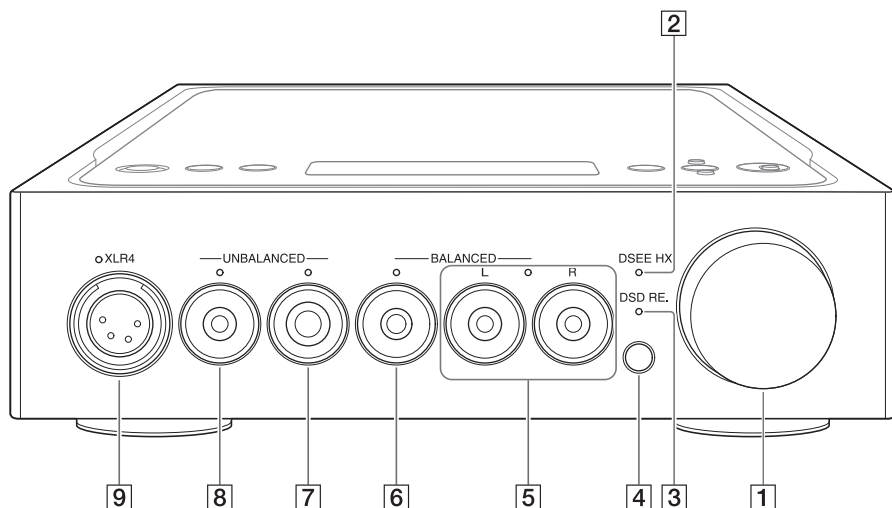

1 Lydstyrkeknap

Justerer lydstyrkeniveauet.

2 DSEE-HX-indikator

Lyser, når DSEE HX-funktionen er aktiv (side 28).

Tip

Når der indsendes et ikke-understøttet indgangssignal, lyser denne indikator, og den slukkes i samme øjeblik, DSEE HX-funktionen aktiveres.

3 DSD RE.-indikator

Lyser, når DSD Remastering-funktionen er aktiv (side 28).

4 Fjernbetjeningssensor

Når du vælger hovedtelefonstik, lyser indikatoren på det valgte hovedtelefonstik.

Hovedtelefonstik på forstærkeren

Hovedtelefonernes form og stik

- 5 3-polet ministik til hovedtelefoner (balanceret tilslutning, 3,5 mm i diameter) × 2

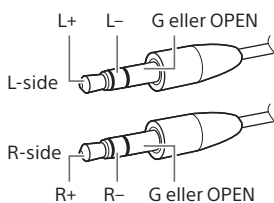
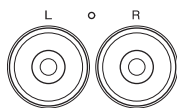

- 6 Balanceret standardhovedtelefonstik (4,4 mm i diameter)

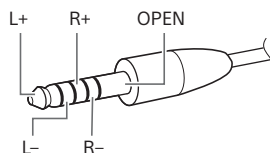

- 7 Standardhovedtelefonstik (6,3 mm i diameter)

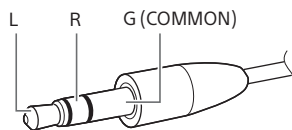

- 8 Hovedtelefonstik af typen stereomini (3,5 mm i diameter)

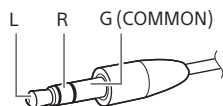
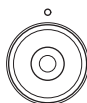

- 9 XLR4-hovedtelefonstik (balanceret med 4 ben)

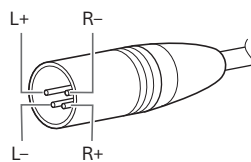
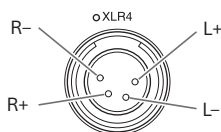

Bemærk

Hvis du forsøger at konvertere den balancerede tilslutning til den ubalancerede tilslutning, kan forstærkeren blive beskadiget.

Højre sidepanel

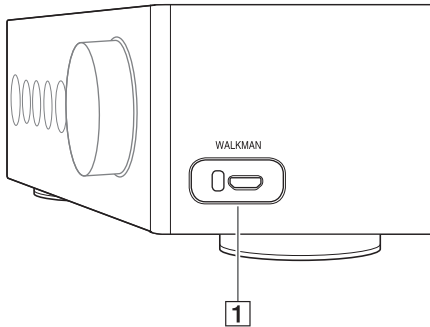

- 1 WALKMAN-port (til WALKMAN®/Xperia™-tilslutning) (side 10)

Bagpanel

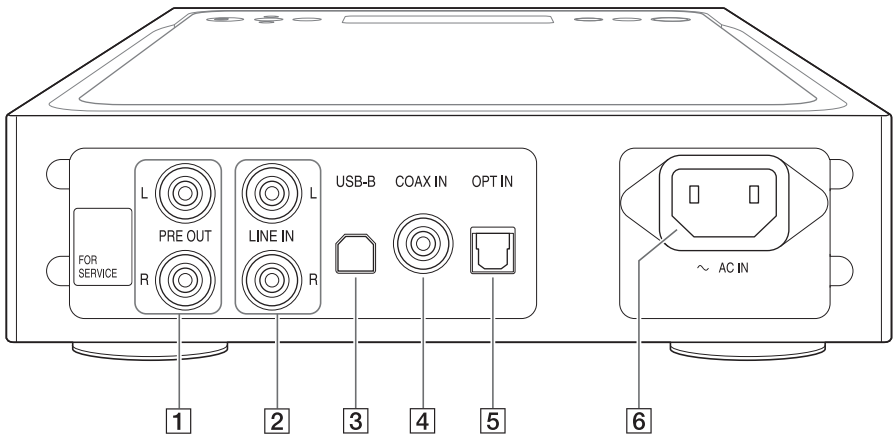

- 1 PRE OUT L/R-stik (side 17)
- 2 LINE IN L/R-stik (side 11)
- 3 USB-B-port (side 13)
- 4 COAX (koaksial) IN-stik (side 11)
- 5 OPT (optisk) IN-stik (side 12)
- 6 AC IN-stik (side 18)

Tip

Lad være med at fjerne mærkaten med teksten "FOR SERVICE". Den er kun til servicepersonale.

Toppanel

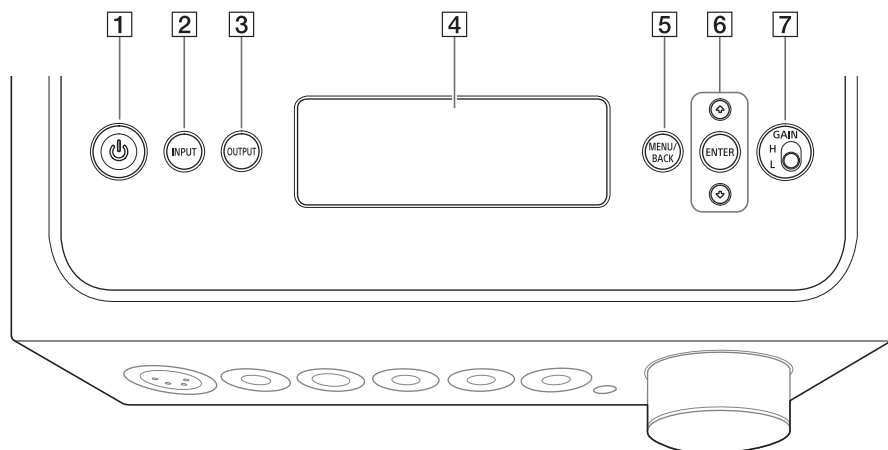

DA

1 -knap (tænd/sluk)

Tænder og slukker forstærkeren. Indikatoren lyser, når der er tændt for forstærkeren.

2 INPUT-knap

Vælg udstyret for musikilden ved at trykke flere gange på knappen. Navnet på den valgte indgang vises i skærmvinduet (side 19).

3 OUTPUT-knap

Vælg hovedtelefonstikket eller PRE OUT L/R-stikkene for udgangen ved at trykke flere gange på knappen. Navnet på den valgte udgang vises i skærmvinduet (side 19). Hvis du vælger PRE OUT L/R-stikkene som udgang, kan du finde flere oplysninger i "Tilslutning af lydudgangsstikkene (PRE OUT) uden brug af hovedtelefonstikket" (side 17).

4 Skærmvindue

Viser indgangsnavnet, formatet på indgangssignalet, menupunkter osv. (side 26).

5 MENU/BACK-knap

Viser menuen i skærmvinduet. Når du trykker på denne knap, mens menuen vises, vender skærmen tilbage til afspilningsskærmen.

6 /ENTER-knap

Vælg menupunktet eller indstillingsværdien i skærmvinduet ved at trykke på , og foretag dit valg ved at trykke på ENTER.

7 GAIN (H/L)-valgkontakt

Justerer forstærkningen for hovedtelefonstikket. Hvis lydstyrken for hovedtelefonerne er lav, kan du indstille den til "H", efter du har skruet ned for lydstyrken. Indstil denne til "L" ved normal anvendelse (siderne 19, 24).

Fjernbetjening

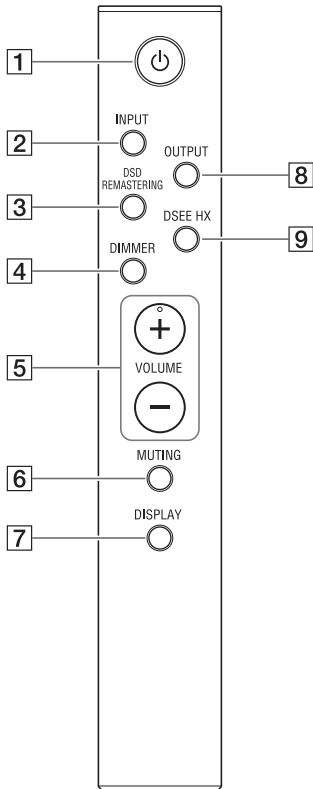

1 **⏻-knap (tænd/sluk)**

Tænder og slukker forstærkeren.

2 **INPUT-knap**

Vælg udstyret for musikilden ved at trykke flere gange på knappen. Navnet på den valgte indgang vises i skærmvinduet (side 19).

3 **DSD REMASTERING-knap**

Aktiverer/deaktiverer DSD Remastering-funktionen. DSD RE.-indikatoren lyser, når DSD Remastering-funktionen er aktiv. Yderligere oplysninger om DSD Remastering-funktionen finder du under "Liste over menupunkter" (side 28).

4 **DIMMER-knap**

Justerer lysstyrken i skærmvinduet. Hver gang du trykker på knappen, ændres lysstyrken i skærmvinduet på følgende måde:
Lys → mørk → slukket → lys ...

Når skærmvinduet slukkes, slukkes indikatorerne på frontpanelet på forstærkeren.

5 **VOLUME +/--knapper**

Justerer lydstyrkeniveauet.

6 **MUTING-knap**

Slår lyden midlertidigt fra. Når funktionen er aktiv, vises der [MUTING] i skærmvinduet. Afbrydelse af lyd (mute) annulleres, når du trykker på knappen igen eller skruer op for lydstyrkeniveauet med VOLUME + på fjernbetjeningen.

7 **DISPLAY-knap**

Ændrer visningen i skærmvinduet under afspilning. Du kan vælge normal afspilningsvisning [NORMAL] eller visning af indgangs-/udgangssignal [FORMAT]. Yderligere oplysninger om skærmen under afspilning finder du under "Ændring af skærmvinduet" (side 26).

8 **OUTPUT-knap**

Vælg hovedtelefonstikket eller PRE OUT L/R-stikkene for udgangen ved at trykke flere gange på knappen. Navnet på den valgte udgang vises i skærmvinduet (side 19). Hvis du vælger PRE OUT L/R-stikkene som udgang, kan du finde flere oplysninger i "Tilslutning af lydudgangsstikkene (PRE OUT) uden brug af hovedtelefonstikket" (side 17).

9 DSEE HX-knap

Aktiverer/deaktiverer DSEE HX-funktionen. Når du aktiverer DSEE HX ved at trykke på knappen, huskes den [DSEE HX]-indstilling, der er angivet i menuen. DSEE HX-indikatoren lyser, når DSEE HX-funktionen er aktiv. Yderligere oplysninger om DSEE HX-funktionen finder du under "Liste over menupunkter" (side 28).

Isætte batterier

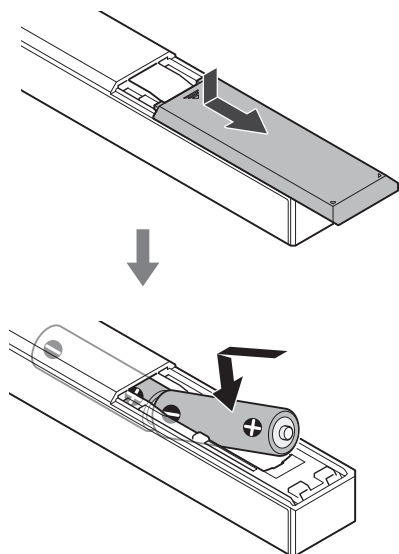

Bemærkninger

- Efterlad ikke fjernbetjeningen på et meget varmt eller fugtigt sted.
- Bland ikke nye og gamle batterier.
- Bland ikke forskellige typer batterier.
- Hvis du ikke bruger fjernbetjeningen i længere tid, skal du fjerne batterierne for at undgå skade forårsaget af lækkende batterier og korrosion.

Tilslutning 1: Tilslutning af indgangsstyret

WALKMAN®

Tilslut en WALKMAN®, der understøtter den digitale udgang, i WALKMAN®-porten (til WALKMAN®/Xperia-tilslutning) på forstærkeren.

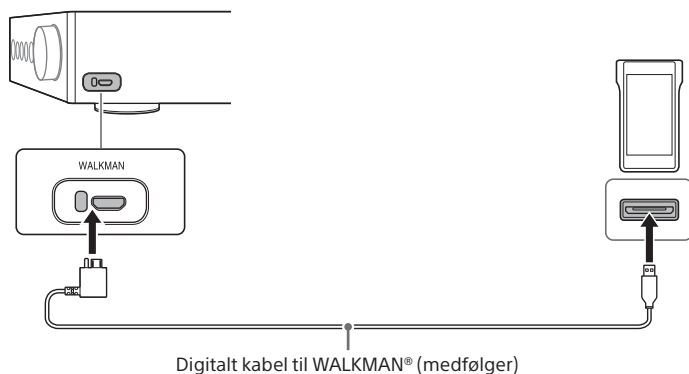

Tip

Du kan oplade din WALKMAN® under afspilning, hvis den understøtter brug af det digitale kabel til WALKMAN® (medfølger).

Smartphone

Tilslut smartphonen (Xperia) i WALKMAN-porten (til WALKMAN®/Xperia-tilslutning) på forstærkeren.

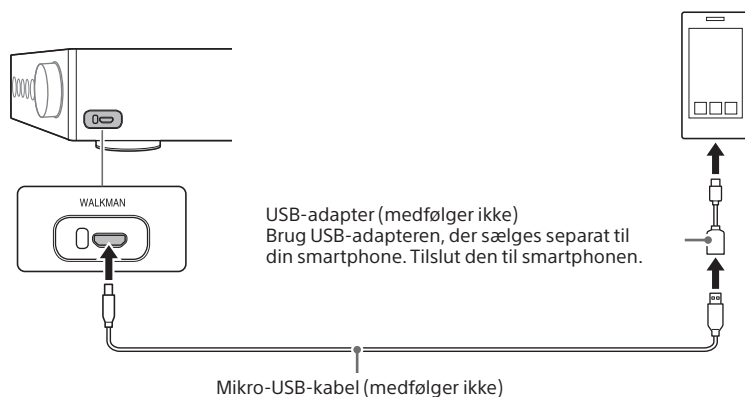

AV-udstyr

Vælg den tilslutningsmetode, der passer til udgangsstikket på dit udstyr.

Udstyr med analoge lydudgangsstik (LINE)

Tilslut udstyr med analoge lydudgangsstik (LINE) f.eks. en pladeafspiller (PS-HX500), til LINE IN L/R-stikkene på forstærkeren.

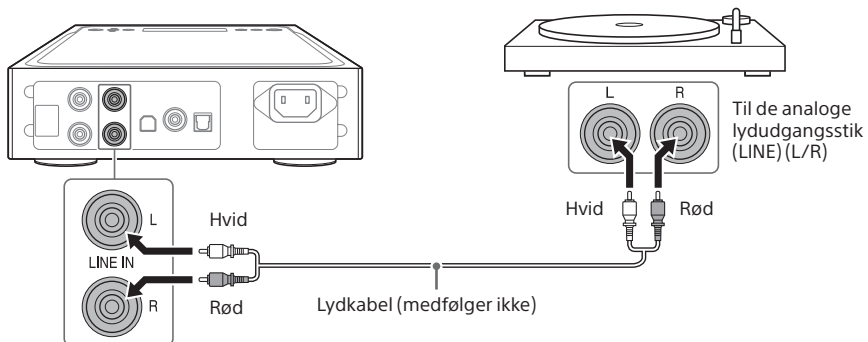

DA

Udstyr med et digitalt koaksialt udgangsstik

Tilslut udstyr med et digitalt koaksialt udgangsstik, f.eks. en CD-afspiller, til COAX IN-stikket på forstærkeren.

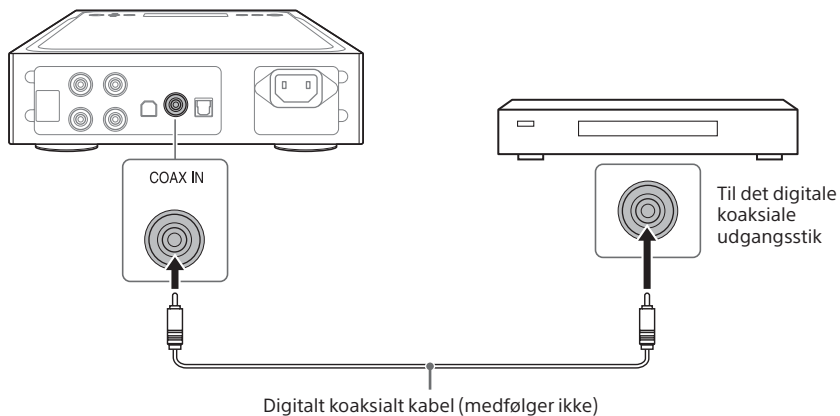

📄 Udstyr med et digitalt optisk udgangsstik

Tilslut udstyr med et digitalt optisk udgangsstik, f.eks. en CD-afspiller, til OPT IN-stikket på forstærkeren.

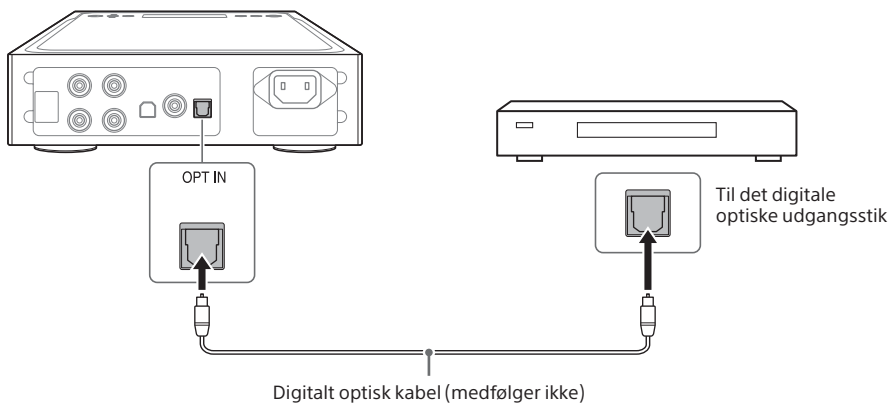

Computer

Opret forbindelse mellem USB-B-porten på forstærkeren og din computer.

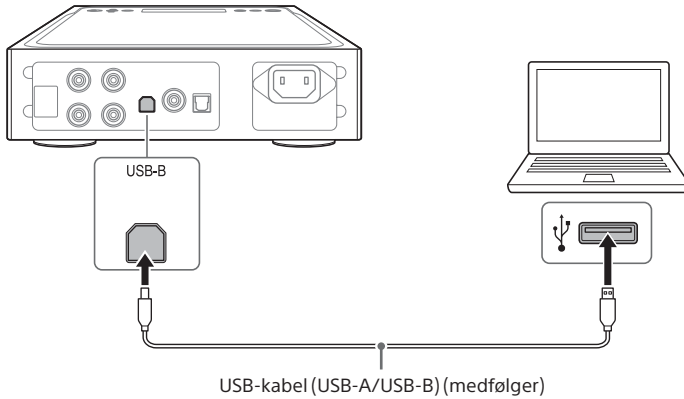

Tip

Hvis du vil lytte til musikken på din computer, skal du installere driveren til USB-porten og "Hi-Res Audio Player" på computeren. Yderligere oplysninger finder du under "Installere driveren til USB-porten" (side 21) og "Installere "Hi-Res Audio Player"-softwaren" (side 22).

Tilslutning 2: Tilslutning af hovedtelefonerne

Tilslutning med den balancerede tilslutning

Vælg hovedtelefonstikket til dine hovedtelefoner.

- Hovedtelefoner med balanceret standardstik (4,4 mm i diameter)

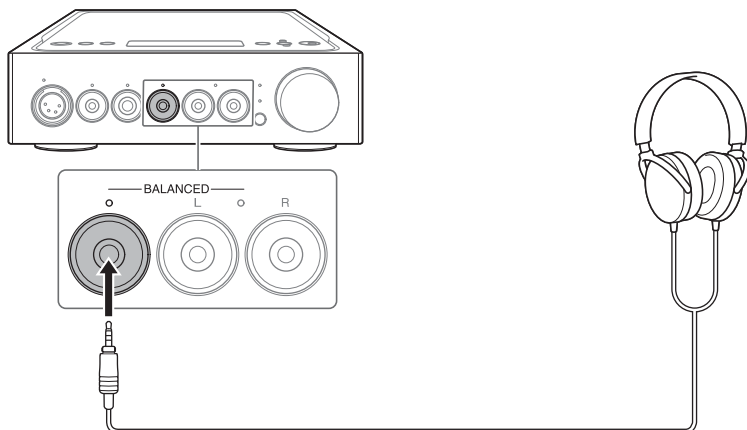

- Hovedtelefoner med 3-polet ministik (3,5 mm i diameter) (x2)

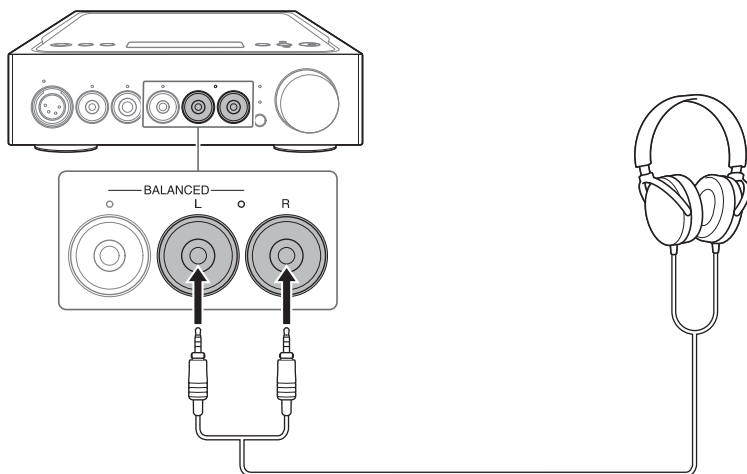

☐ Hovedtelefoner med XLR4-stik (balanceret med 4 ben)

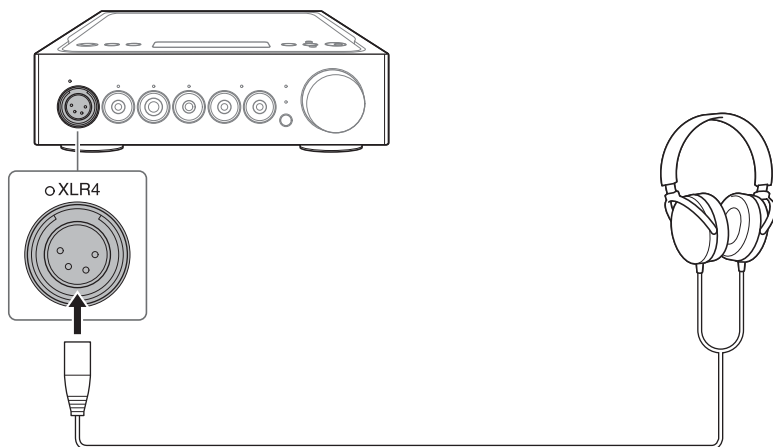

Tilslutning med den ubalancerede tilslutning

Vælg hovedtelefonstikket til dine hovedtelefoner.

- Hovedtelefoner med standardstik (6,3 mm i diameter)

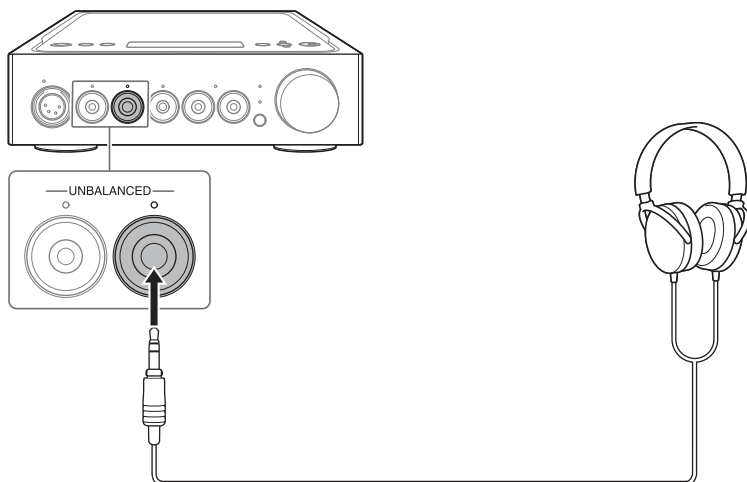

- Hovedtelefoner med stereoministik (3,5 mm i diameter)

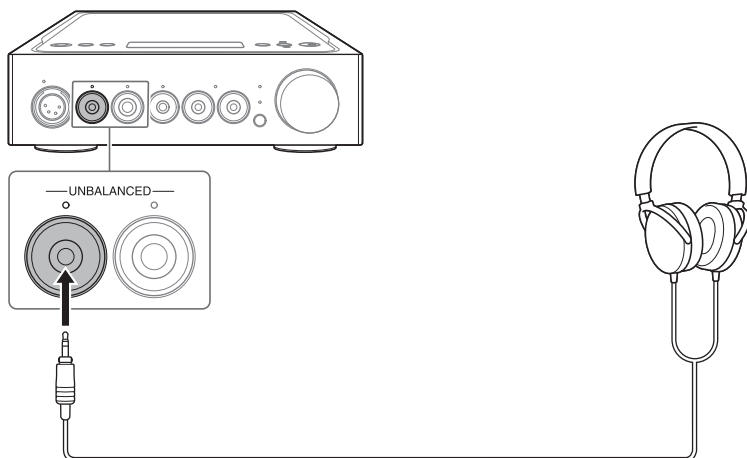

Tilslutning af lydudgangstikkene (PRE OUT) uden brug af hovedtelefonstikket

Når der tilsluttes udstyr, f.eks. en integreret forstærker, aktive højttalere osv. til PRE OUT L/R-stikkene på forstærkeren, kan du opleve lyden ved at udsende den fra højttalerne.

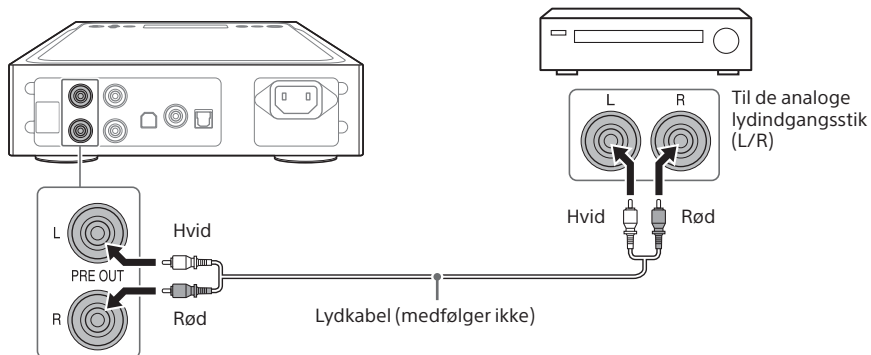



Tip

Du kan ændre [PRE OUT]-indstillingen ved at vælge i menuen. Yderligere oplysninger finder du på side 29.

Tilslutning 3: Tilslutning af vekselstrømsledningen (netledning)

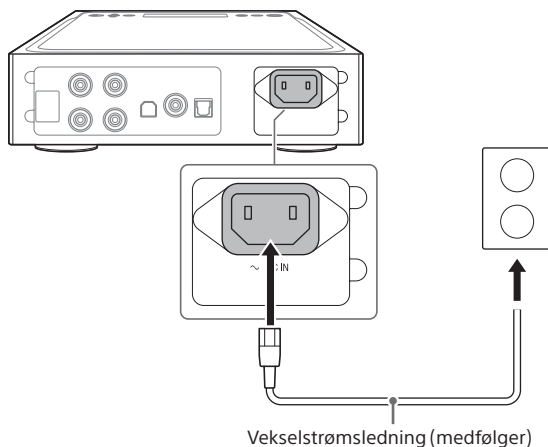
- 1 Opret forbindelse mellem forstærkerens AC IN-stik og en stikkontakt ved brug af vekselstrømsledningen (netledning) (medfølger).



- 2 Tryk på  (tænd/sluk) for at tænde forstærkeren.

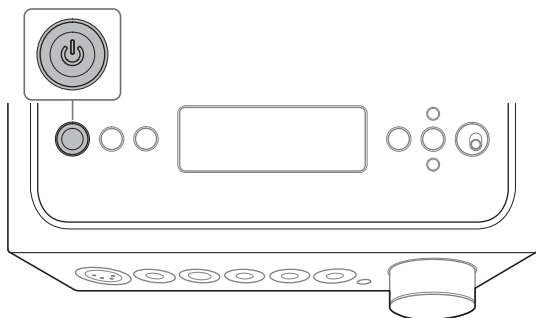

Lytte til musikkilden fra din WALKMAN[®], smartphone eller AV-udstyr

Yderligere oplysninger om det understøttede format finder du i "Specifikationer" i "Forholdsregler/specifikationer" (særskilt vejledning).

DA

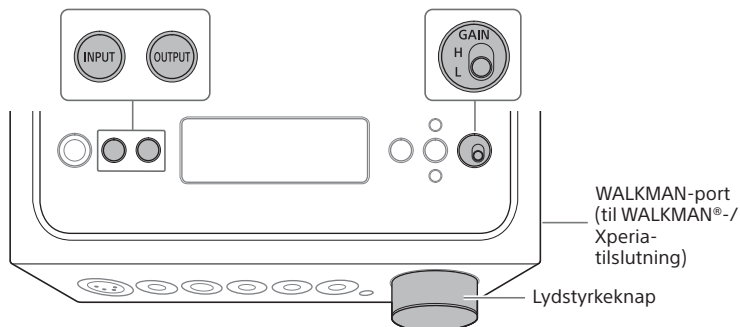

1 Opret tilslutningen til afspilning (siderne 10 til 18).

2 Tryk på OUTPUT flere gange for at vælge hovedtelefonstikket som udgang.

Navnet på den valgte udgang vises i skærmvinduet.

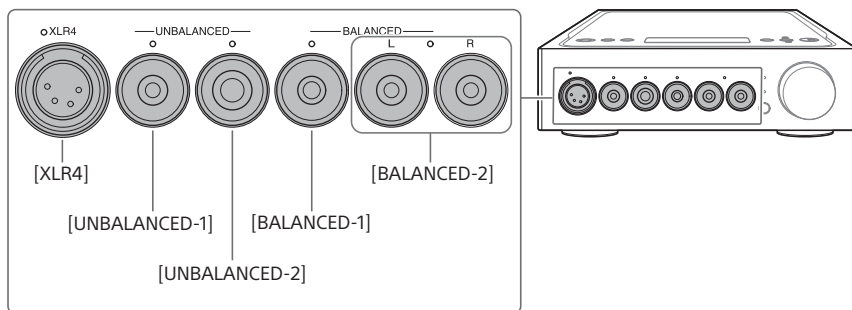

Tip

Når du vælger PRE OUT L/R-stikkene, vises der [PRE OUT] i skærmvinduet.

3 Kontroller, at indikatoren på det valgte hovedtelefonstik lyser.

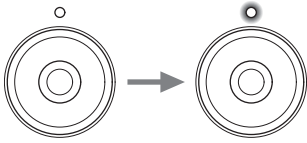
**Tip**

Når du vælger PRE OUT L/R-stikkene, slukkes alle indikatorerne på hovedtelefonstikkene.

4 Tryk på INPUT flere gange for at få vist indgangsnavnet på udstyret for musikkilden i skærmvinduet.

Udstyr og indgangsnavn

WALKMAN®/smartphone: [WALKMAN]

Udstyr med analoge lydudgangsstik (LINE): [ANALOG (LINE)]

Udstyr med et digitalt koaksialt udgangsstik: [DIGITAL (COAX)]

Udstyr med et digitalt optisk udgangsstik: [DIGITAL (OPT)]

5 Afspil udstyret for musikkilden.

6 Drej lydstyrkeknappen for at justere lydstyrkeniveauet.

Afhængig af hovedtelefonerne kan lydstyrken forblive lav. Hvis dette er tilfældet, skal du indstille GAIN til "H", efter du har skruet ned for lydstyrken. Ved normal brug skal GAIN være indstillet til "L".

Lytte til musikkilden fra din computer

Klargøring af computeren

Installere driveren til USB-porten

DA

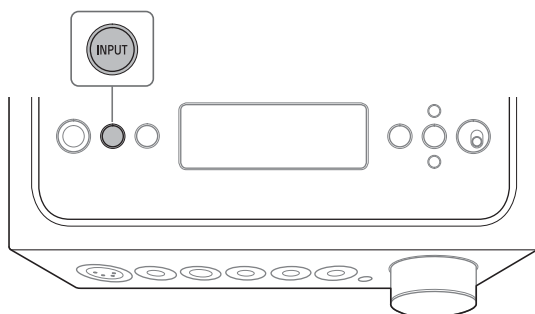

1 Tryk flere gange på INPUT for at vælge [PC (USB-B)].

Der vises [PC (USB-B)] i skærmvinduet.

2 Tænd computeren, og installer driveren til USB-porten på forstærkeren.

Installationsmetoden for driveren varierer, afhængigt af operativsystemet på den tilsluttede computer.

Windows 7/Windows 8/Windows 8.1/Windows 10

Driveren til USB-porten installeres automatisk, når forstærkeren registreres af computeren.

Windows Vista

Besøg webstedet på nedenstående URL. Indtast "TA-ZH1ES" i søgevinduet på webstedet, download driveren til USB-porten, og installer den derefter.

Kunder i Europa: <http://support.sony-europe.com/>

Kunder i USA og Canada: <http://esupport.sony.com/>

Kunder i andre områder: <http://www.sony-asia.com/support>

Mac

Driverinstallation er ikke nødvendig.

Tip

Hvis driveren ikke er installeret til Windows 7/Windows 8/Windows 8.1/Windows 10, kan du besøge webstedet fra nedenstående URL. Indtast "TA-ZH1ES" i søgevinduet på webstedet, download driveren til USB-porten, og installer den derefter.

Kunder i Europa: <http://support.sony-europe.com/>

Kunder i USA og Canada: <http://esupport.sony.com/>

Kunder i andre områder: <http://www.sony-asia.com/support>

Installere "Hi-Res Audio Player"-softwaren

1 Installer "Hi-Res Audio Player" på den computer, hvor driveren for USB-porten er installeret.

Besøg webstedet på nedenstående URL. Indtast "TA-ZH1ES" i søgevinduet på webstedet, download "Hi-Res Audio Player", og installer det derefter. Oplysninger om procedurer for installation og betjening finder du på den samme URL.

Kunder i Europa: <http://support.sony-europe.com/>

Kunder i USA og Canada: <http://esupport.sony.com/>

Kunder i andre områder: <http://www.sony-asia.com/support>

2 Start "Hi-Res Audio Player", der er installeret på computeren.

3 Vælg [Configure] (Konfigurer) - [Device] (Enhed) på værktøjslinjen i "Hi-Res Audio Player", og vælg derefter [Sony Headphone Amplifier Driver] (Driver til Sony-hovedtelefonforstærker) for [Device] (Enhed).

Klargøring af computeren er færdig.

Funktionerne i Hi-Res Audio Player

"Hi-Res Audio Player" er afspillersoftware, der giver dig mulighed for at afspille lydfiler af høj kvalitet med nem betjening.

- Nem afspilning af lydfiler med høj opløsning
Du kan afspille lydfiler med høj opløsning, f.eks. DSD-filer, der er købt på websteder til musikdistribution osv., ved at tilslutte enheden til din computer og foretage nogle enkle softwareindstillinger.
- Afspilningsliste
Du kan oprette afspilningslister for at lytte til numre, du kan lide, i den ønskede rækkefølge, ved at trække og slippe musikfiler til "Hi-Res Audio Player". De oprettede afspilningslister kan gemmes og redigeres.
- Afspilning af musik med højere lyd kvalitet
Ved at lagre lyd data i den aktive hukommelse på din computer før afspilning, kan belastningen på CPU'en reduceres, og du kan afspille musikfiler med mere stabil lyd kvalitet.

Understøttet format

Hi-Res Audio Player understøtter følgende lydformater.

- DSF (.dsf): 2,8 MHz/5,6 MHz/11,2 MHz/22,4 MHz
- DSDIFF (.dff): 2,8 MHz/5,6 MHz/11,2 MHz/22,4 MHz
- PCM (.wav/.aiff/.aif): 44,1-768 kHz, 16-32 bit
- FLAC (.flac): 44,1-384 kHz, 16-32 bit
- ALAC (.m4a): 44,1-384 kHz, 16-32 bit
- MP3 (.mp3): 32-320 kbps

Afspilning af musikkilden fra computeren

Afspil musikilden med "Hi-Res Audio Player"-softwaren, der er installeret på computeren.

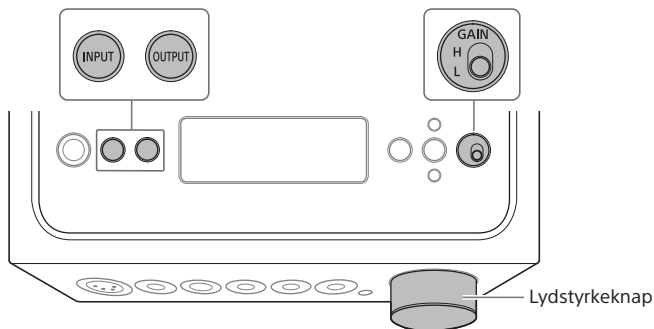

1 Tryk på OUTPUT flere gange for at vælge hovedtelefonstikket som udgang.

Navnet på den valgte udgang vises i skærmvinduet.

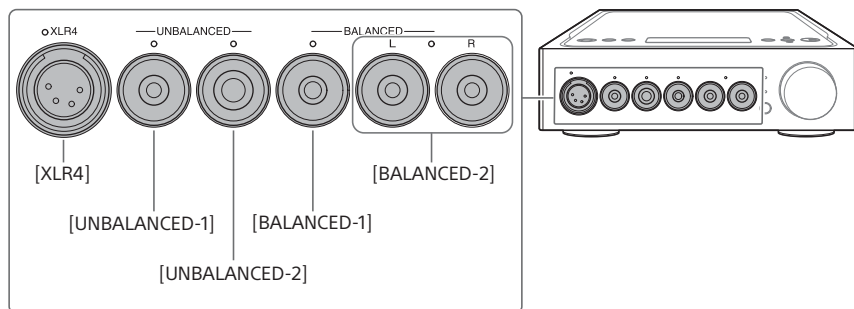

Tip

Når du vælger PRE OUT L/R-stikkene, vises der [PRE OUT] i skærmvinduet.

2 Kontroller, at indikatoren på det valgte hovedtelefonstik lyser.

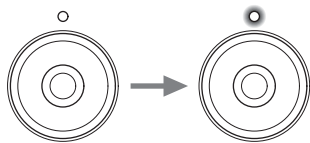
**Tip**

Når du vælger PRE OUT L/R-stikkene, slukkes alle indikatorerne på hovedtelefonstikkene.

3 Tryk flere gange på INPUT for at vælge [PC (USB-B)].

Der vises [PC (USB-B)] i skærmvinduet.

4 Start "Hi-Res Audio Player", og afspil musikkilden.

Yderligere oplysninger om "Hi-Res Audio Player" finder du på side 23.

5 Drej lydstyrkeknappen for at justere lydstyrkeniveauet.

Afhængig af hovedtelefonerne kan lydstyrken forblive lav. Hvis dette er tilfældet, skal du indstille GAIN til "H", efter du har skruet ned for lydstyrken. Ved normal brug skal GAIN være indstillet til "L".

Ændring af skærmvinduet

Du kan ændre de viste elementer i skærmvinduet ved at trykke på DISPLAY på fjernbetjeningen eller ved at bruge menuen.

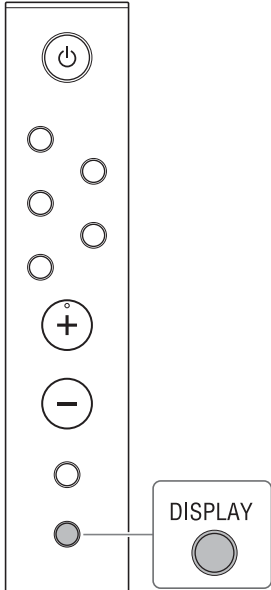

1 Tryk på DISPLAY på fjernbetjeningen.

Skærmvinduet ændres på følgende måde.

Skærm for normal afspilning [NORMAL]

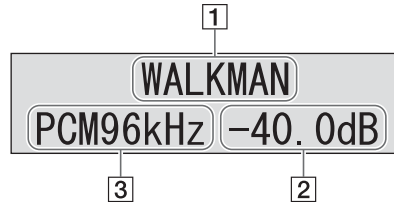

- 1 Indgangsnavn
- 2 Lydstyrkeniveau
- 3 Format på indgangssignalet

Skærm for indgangs-/udgangssignal [FORMAT]

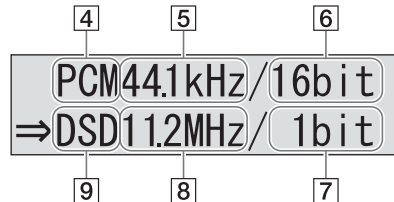

- 4 Format på indgangssignalet
- 5 Samplingfrekvens på indgangssignalet
- 6 Bitdybde på indgangssignalet
Dette vises muligvis ikke korrekt.
Det afhænger af indgangssignalet.
- 7 Bitdybde på udgangssignalet
- 8 Samplingfrekvens på udgangssignalet
- 9 Format på udgangssignalet

Betjening af menuen

Du kan foretage forskellige indstillinger i menuen, der vises i skærmvinduet.

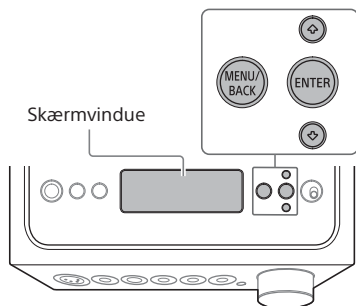

1 Tryk på MENU/BACK.

Menuen vises i skærmvinduet.



2 Tryk på ↑/↓ for at vælge menupunktet, og tryk derefter på ENTER.

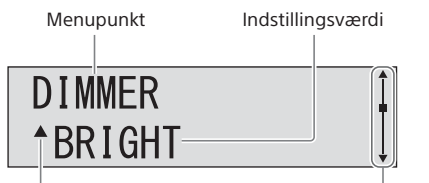

▲ eller ▼ vises til venstre for indstillingsværdien, og derefter kan du vælge indstillingsværdien.

Yderligere oplysninger om indstilling af punktet finder du under "Liste over menupunkter" (side 28).

3 Tryk på ↑/↓ for at vælge indstillingsmenuen, og tryk derefter på ENTER.

Den valgte værdi afspejles og skærmen vender tilbage til afspilningsvisning (side 26).

Tip

Når du trykker på MENU/BACK, mens du betjener menuen, afbrydes menubetjeningen, og skærmen vender tilbage til afspilningsvisning.

Nulstille indstillingerne til fabriksstandarden

Du kan nulstille indgangen, lydstyrken og menuindstillingerne til fabriksstandarden.

1 Tryk på ⏻ (tænd/sluk) for at slukke forstærkeren.

2 Tryk på ⏻ (tænd/sluk) i mindst 7 sekunder.

Der vises [MEMORY CLEARED!] i skærmvinduet, og derefter nulstilles indstillingerne til fabriksstandarden.

Liste over menupunkter

Du kan indstille følgende punkter i menuen. Standardindstillingerne er understreget.

Indstillingspunkter	Indstillingsværdi
[DSEE HX] Opskalerer komprimeret lydkilde eller lydkilde i CD-kvalitet til lyd kvalitet i noget, der nærmer sig høj opløsning. Du kan også aktivere/deaktivere DSEE HX-funktionen ved at trykke på DSEE HX på fjernbetjeningen. Når du indstiller den til aktiveret, huskes den indstilling, der vælges i denne menu.	<ul style="list-style-type: none">• [OFF]: deaktiveret• [STANDARD]: standardtilstand• [FEMALE VOCAL]: egnet tilstand for kvindestemme• [MALE VOCAL]: egnet tilstand for mandestemme• [PERCUSSION]: egnet tilstand for slagtojskilde• [STRINGS]: egnet tilstand for strygeinstrumentkilde <p>Bemærk</p> <p>DSEE HX-funktionen fungerer kun på PCM-signalet med en samplingfrekvens på 48 kHz og mindre og en bitdybde på 24 bit eller mindre.</p>
[DSD REMASTERING] Konverterer alle PCM-signaler til DSD-signaler på 11,2 MHz. Denne indstilling fungerer på samme måde som ved at trykke på DSD REMASTERING på fjernbetjeningen.	<ul style="list-style-type: none">• [OFF]: deaktiveret• [ON]: aktiveret
[D.C.PHASE LINEARIZER] Giver dig mulighed for tilnærme lavfrekvensfasens egenskaber til en traditionel analog forstærker.	<ul style="list-style-type: none">• [OFF]: deaktiveret• [ON]: aktiveret
[DIMMER] Ændrer lysstyrken i skærmvinduet og aktiverer/deaktiverer indikatorerne.	<ul style="list-style-type: none">• [BRIGHT]: Skærmvinduet og indikatorerne er klare.• [DARK]: Skærmvinduet er nedtonet.• [DISPLAY OFF]: Skærmvinduet og indikatorerne er slukkede. <p>Bemærkninger</p> <ul style="list-style-type: none">• ⏻-indikatoren (tænd/sluk) slukkes ikke, uanset denne indstilling.• Skærmvinduet lyser klart, når forstærkeren eller fjernbetjeningen betjenes, uanset denne indstilling.

Indstillingspunkter	Indstillingsværdi
<p>[DISPLAY] Ændrer visningen i skærmvinduet under afspilning Denne indstilling fungerer på samme måde som ved at trykke på DISPLAY på fjernbetjeningen.</p>	<ul style="list-style-type: none"> • [NORMAL]: Normal afspilningsskærm (indgangsnavn, indgangssignal, lydstyrkeniveau) • [FORMAT]: Visning af indgangs-/udgangssignal (format, samplingfrekvens samt bitdybde for indgangs-/udgangssignalet)
<p>[AUTO VOLUME DOWN] Skruer automatisk ned for lydstyrkeniveauet på forstærkeren, når der ændres udgang, ved isættelse eller fjernelse af hovedtelefonstikket, ændring af indstillingen for GAIN-valgkontakten, eller når der tændes for forstærkeren, når lydstyrkeniveauet er indstillet for højt.</p>	<ul style="list-style-type: none"> • [OFF]: deaktiveret • [ON]: aktiveret <p>Bemærk Denne funktion er kun tilgængelig for hovedtelefonniveauet. Lydstyrken for PRE OUT ændres ikke.</p>
<p>[ANALOG IN FORMAT] Vælger afspilningsformatet på det lydsignal der sendes ind fra LINE IN L/R-stikkene.</p>	<p>Vælg blandt følgende formater. [PCM48kHz]/[PCM96kHz]/[PCM192kHz]/ [DSD2.8MHz]/[DSD5.6MHz]/[DSD11.2MHz]</p> <p>Bemærk DSEE HX-funktionen fungerer kun, når der er valgt [PCM48kHz].</p>
<p>[PRE OUT] Udsender lyden fra PRE OUT L/R-stikkene.</p>	<ul style="list-style-type: none"> • [OFF]: deaktiveret • [VARIABLE]: Vælg dette, når du justerer lydstyrken på forstærkeren. • [FIXED]: Vælg dette, når du justerer lydstyrken på det tilsluttede udstyr. Lyden udsendes med fast lydstyrkeniveau. <p>Bemærk Når du indstiller denne til [OFF], vises [PRE OUT] ikke, da udgangsmålet vælges af OUTPUT.</p>
<p>[AUTO STANDBY] Slukker forstærkeren automatisk, når du ikke betjener forstærkeren i dvaletilstanden i ca. 20 minutter.</p>	<ul style="list-style-type: none"> • [OFF]: deaktiveret • [ON]: aktiveret <p>Bemærk Standardindstillingen varierer, afhængigt af området.</p>
<p>[LR BALANCE] Justerer balancen for højre og venstre for det udgangssignal, der udsendes fra hovedtelefonstikket eller PRE OUT L/R-stikkene.</p>	<p>Juster inden for følgende område. [L+6.00dB] - [CENTER] - [R+6.00dB] (i stigninger på 0,25 dB)</p> <p>Tip Du kan indstille [LR BALANCE] på hovedtelefonstikkene og PRE OUT L/R-stikkene uafhængigt af hinanden.</p>

Fejlfinding

Generelt

Der er ingen strøm.

- Sørg for, at vekselstrømsledningen er tilsluttet korrekt.
-

Fjernbetjeningen virker ikke.

- Ret fjernbetjeningen mod fjernbetjeningssensoren på forstærkeren (side 4).
 - Fjern eventuelle forhindringer mellem fjernbetjeningen og forstærkeren.
 - Udskift begge batterier i fjernbetjeningen med nye (side 9).
-

DSEE HX-indikatoren lyser ikke, selvom DSEE HX-funktionen er aktiveret.

- Afhængigt af indgangssignalet fungerer DSEE HX-funktionen ikke. Når der indsendes et ikke-understøttet indgangssignal, lyser DSEE HX-indikatoren, og den slukkes i samme øjeblik, DSEE HX-funktionen aktiveres. Yderligere oplysninger om det understøttede indgangssignal finder du på side 28.
-

Forstærkeren slukkes automatisk.

- Hvis menupunktet [AUTO STANDBY] indstilles til [ON], slukkes forstærkeren automatisk, når du ikke betjener forstærkeren i dvaletilstanden i ca. 20 minutter. Hvor lang tid, der går, før forstærkeren slukkes, vises i skærmvinduet, 1 minut før forstærkeren slukkes.
 - Tag vekselstrømsledningen ud (netledning) ud af forstærkeren, og tænd forstærkeren igen. Hvis problemet ikke løses, skal du kontakte den nærmeste Sony-forhandler.
-

Der vises [PROTECTOR] i skærmvinduet.

- Der vises [PROTECTOR], hvis der overføres unormal strøm til hovedtelefonstikket, eller hvis temperaturen i forstærkeren stiger på unormal måde. I denne situation skal du tage hovedtelefonstikket ud af forstærkeren og derefter trykke på  (tænd/sluk).
-

Der vises [OVER CURRENT] i skærmvinduet.

- Der vises [OVER CURRENT], hvis der overføres unormal strøm via USB-kablet til WALKMAN-porten (til WALKMAN®/Xperia-tilslutning). I denne situation skal du tage USB-kablet ud af forstærkeren og derefter trykke på  (tænd/sluk).
-

Der vises intet punkt i skærmvinduet.

- Kontroller, om indstillingen for menupunktet [DIMMER] er indstillet til [DISPLAY OFF] (side 28).
- Juster lysstyrken i skærmvinduet ved at trykke på DIMMER på fjernbetjeningen.

Lyd

Der udsendes ingen lyd fra forstærkeren.

Kontroller følgende beskrivelser for årsager på forstærkeren.

- Kontroller lydstyrken, eller annuller afbrydelse af lyd (mute) (side 8).
- Kontroller, at indikatoren på hovedtelefonstikket lyser. Hvis det slukkes, skal du trykke på OUTPUT flere gange for at vælge hovedtelefonstikket (siderne 4, 19, 24).
- Kontroller, at hovedtelefonstikket er sat korrekt i.
- Kontroller, at der er valgt korrekt indgangsstik.
- Kontroller, at både forstærkeren og det tilsluttede udstyr er tændt.
- Kontroller, om indgangslydformatet er kompatibelt med forstærkeren. Yderligere oplysninger om det understøttede format finder du i "Specifikationer" i "Forholdsregler/specifikationer" (særskilt vejledning).

Kontroller følgende beskrivelser for årsager på din computer.

- Kontroller, at den korrekte driver er installeret, når computeren (Windows) tilsluttes til USB-B-porten på forstærkeren (side 21).
- Kontroller, at lydstyrken i operativsystemet eller afspilningssoftwaren er indstillet korrekt, eller at den er indstillet til afbrydelse af lyd (mute).
- Hvis der er startet flere afspilningsprogrammer, udsendes lyden muligvis ikke. I denne situation skal du kun starte den afspilningssoftware, du vil afspille.
- Kontroller, at afspilningsenheden på din computer er indstillet til "Sony Headphone Amplifier Driver" (Driver til Sony-hovedtelefonforstærker). Hvis den ikke er det, skal du ændre indstillingen i operativsystemet på computeren.

Multikanalskilde kan ikke afspilles.

- Forstærkeren understøtter kun 2-kanalsmusikkilden.

Der udsendes ingen lyd fra PRE OUT L/R-stikkene.

- Kontroller, om indstillingen for menupunktet [PRE OUT] er indstillet til [OFF] (side 29).
-

Lydstyrken ændres automatisk.

- Lydstyrkeniveauet på forstærkeren skrues automatisk ned, når der ændres udgang, ved isættelse eller fjernelse af hovedtelefonstikket, ændring af indstillingen for GAIN-valgkontakten, eller når der tændes for forstærkeren, når lydstyrkeniveauet er indstillet for højt. Hvis du ikke vil bruge denne funktion, skal du indstille menupunktet [AUTO VOLUME DOWN] til [OFF] (side 29).
-

Der genereres støj.

Der kan genereres støj, når du bruger computeren med følgende status.

- Der kører flere afspilningsprogrammer ("Hi-Res Audio Player" eller andre afspilningsprogrammer fra tredjepart), som bruges på skift.
 - Afhængig af betjeningen af andre åbne programmer under afspilning kan der genereres støj.
-

Der kan genereres støj i følgende tilfælde.

- Når DSD-signalet afspilles, mens der er hovedtelefoner med støjreduceringsfunktion tilsluttet forstærkeren.
-

USB-B

USB-enhed er ikke registreret.

- Sluk forstærkeren, fjern USB-enheden, og tænd forstærkeren. Tilslut derefter USB-enheden igen.
 - USB-enheden fungerer muligvis ikke korrekt. Se i betjeningsvejledningen til USB-enheden for at løse problemet.
-

Der udsendes lyd fra højttaleren i den tilsluttede computer.

- Når den tilsluttede computer er Windows, skal du kontrollere, at den korrekte driver er installeret på computeren (side 21).
 - Kontroller, at afspilningsenheden på din computer er indstillet til "Sony Headphone Amplifier Driver" (Driver til Sony-hovedtelefonforstærker). Hvis den ikke er det, skal du ændre indstillingen i operativsystemet på computeren.
-

Indeks

A

Aktiv højttaler.....	17
ANALOG IN FORMAT	29
AUTO STANDBY	29
AUTO VOLUME DOWN	29
AV-udstyr	11

B

Balanceret tilslutning.....	14
Batteri.....	9

C

CD-afspiller	11
Computer	13

D

D.C.PHASE LINEARIZER	28
DIMMER.....	28
DISPLAY	29
Driver til USB-porten.....	21
DSD RE.-indikator	4
DSD REMASTERING	28
DSEE HX.....	28

F

Fjernbetjening.....	8
Forholdsregler/specifikationer.....	2

G

GAIN	20, 25
------------	--------

H

Hi-Res Audio Player	22
Hovedtelefoner	14
Hovedtelefonstik.....	5

I

Integreret forstærker	17
-----------------------------	----

L

Liste over menupunkter	28
LR BALANCE	29
Lyddudgangsstik.....	17

M

Mac.....	21
----------	----

O

OVER CURRENT	30
--------------------	----

P

Pladespiller	11
PRE OUT	17, 29
PROTECTOR.....	30

S

Skærmvindue.....	26
Smartphone	10

U

Ubalanceret tilslutning	16
-------------------------------	----

W

WALKMAN®	10
Windows	21

X

XLR4	5
------------	---



* 4 5 9 8 2 5 4 1 1 * (1)