

# ***Kućno kino s DVD uređajem***

---

Upute za uporabu



***MP3***

***DAV-DZ20***

## UPOZORENJE

Kako biste smanjili opasnost od požara ili električnog udara, ne izlažite uređaj kiši ili vlazi.

**Pažnja – Uporaba optičkih instrumenata uz ovaj uređaj povećava opasnost od ozljede očiju.**

Ne postavljajte uređaj u uski prostor, poput police za knjige ili ugradbenog ormarića.

Kako biste smanjili opasnost od požara, ne prekrivajte ventilacijske otvore uređaja novinama, stolnjacima, zavjesama, itd. Ne stavljajte upaljene svijeće na uređaj. Kako biste smanjili opasnost od požara ili električnog udara, ne stavljajte na uređaj posude s tekućinom, npr. vaze.

Baterije nemojte izlagati visokoj temperaturi, kao što je izravno sunce, vatra i sl.



Ne bacajte baterije s kućnim otpadom, već ih odložite u za njih predviđene sabirne spremnike.

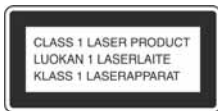

Ovaj uređaj je laserski proizvod klase 1. Oznaka CLASS 1 LASER PRODUCT se nalazi na stražnjem dijelu uređaja.



**Odlaganje stare električne i elektroničke opreme (primjenjivo u Europskoj uniji i ostalim europskim državama s posebnim sustavima za odlaganje)**

Ovaj znak na uređaju ili ambalaži ukazuje da se ovaj proizvod ne

smije odlagati s kućim otpadom. Umjesto toga, opremu za odlaganje odnesite u vama najbliže mjesto za skupljanje i recikliranje električnog i elektroničkog otpada. Pravilnim odlaganjem ovog proizvoda spriječit ćete potencijalne negativne posljedice za okoliš i ljudsko zdravlje koje inače mogu imati utjecaja ukoliko se uređaj ne odloži na pravilan način. Recikliranje materijala od kojeg je uređaj sastavljen pridonosi očuvanju prirodnih izvora. Za detaljnije informacije o recikliranju proizvoda, obratite se lokalnom uredu, komunalnoj službi ili trgovini gdje ste kupili uređaj.

## Mjere opreza

### Napajanje

- Oštećeni mrežni kabel mora zamijeniti isključivo stručno servisno osoblje.
- Uređaj nije odspojen od napajanja sve dok je mrežni utikač spojen na zidnu utičnicu, čak i ako je sam uređaj isključen.
- Postavite uređaj u blizinu zidne utičnice tako da se može odmah odspojiti ako dođe do problema u radu.

## Dobrodošli!

Zahvaljujemo na kupnji Sony kućnog kina s DVD uređajem. Prije uporabe uređaja, molimo da u cijelosti pročitate ovaj priručnik i spremite ga za buduću uporabu.

# Sadržaj

|  |   |
|--|---|
| Dobrodošli! .....                          | 2 |
| O ovom priručniku .....                    | 5 |
| Diskovi koje je moguće reproducirati ..... | 6 |

## Kako započeti s radom

### - OSNOVE -

|   |           |
|---|-----------|
| <b>Korak 1: Povezivanje sustava i TV prijemnika .....</b> | <b>9</b>  |
| <b>Korak 2: Smještaj sustava.....</b>                     | <b>13</b> |
| <b>Korak 3: Brzo podešavanje (Quick Setup) .....</b>      | <b>13</b> |

## Kako započeti s radom

### - NAPREDNI POSTUPCI -

|                                      |    |
|--------------------------------------|----|
| Isključenje prikaza mogućnosti ..... | 16 |
| Pričvrščivanje zvučnika na zid ..... | 17 |

## Osnovne funkcije

|   |           |
|---|-----------|
| <b>Reprodukcija diskova .....</b>                   | <b>18</b> |
| <b>Slušanje radija ili drugih komponenata.....</b>  | <b>19</b> |
| <b>Reprodukcija TV zvuka iz svih zvučnika .....</b> | <b>20</b> |
| <b>Odabir filmskog ili glazbenog moda.....</b>      | <b>21</b> |

## Podešavanje zvuka

|   |    |
|---|----|
| Surround zvuk – uporaba zvučnog ugodaja ..... | 22 |
|---|----|

## Razne funkcije reprodukcije diskova

|  |    |
|--|----|
| Traženje određenog mjesta na disku.....                        | 24 |
| (Pregled, usporena reprodukcija, zaustavljena slika)           |    |
| Traženje naslova/poglavlja/zapisa/scene, itd .....             | 25 |
| Traženje po scenama.....                                       | 26 |
| (Picture Navigation)   |    |
| Nastavak reprodukcije od mjesta na kojem je zaustavljena ..... | 26 |
| (Resume Play)  |    |
| Programirana reprodukcija .....                                | 27 |
| (Program Play)   |    |
| Reprodukcija u slučajnom redosljedu.....                       | 29 |
| (Shuffle Play)   |    |

|  |    |
|--|----|
| Ponavljanje reprodukcije.....  | 30 |
| (Repeat Play)  |    |
| Uporaba izbornika DVD diska.....   | 31 |
| Promjena zvuka .....   | 31 |
| [ORIGINAL] ili [PLAY LIST] na DVD-R/DVD-RW disku .....   | 33 |
| Prikaz informacija o disku .....   | 34 |
| Promjena kuta kamere.....  | 36 |
| Prikaz titlova .....   | 37 |
| Vremensko usklađivanje slike i zvuka.....  | 37 |
| (A/V SYNC)   |    |
| Reprodukcija MP3 audio zapisa i JPEG datoteka.....   | 38 |
| Reprodukcija DATA CD i DATA DVD diskova s MP3 audio zapisima i JPEG slikovnim datotekama ..... | 40 |
| Reprodukcija audio zapisa i slika u slide showu sa zvukom.....                                 | 42 |
| DivX® video datoteke .....   | 44 |
| Reprodukcija VIDEO CD diska s funkcijom PBC (Ver. 2.0).....                                    | 46 |
| (PBC Playback)   |    |

## Funkcije radijskog prijemnika

|                                  |    |
|----------------------------------|----|
| Pohranjivanje radiopostaja ..... | 47 |
| Slušanje radijskih programa..... | 48 |
| Uporaba RDS sustava .....        | 49 |

## Ostale funkcije

|  |    |
|--|----|
| Upravljanje TV prijemnikom daljinskim upravljačem..... | 50 |
| Uporaba funkcije THEATRE SYNC.....                     | 50 |
| Primjena zvučnog efekta .....                          | 51 |
| Funkcija Sleep Timer .....                             | 52 |
| Promjena svjetline pokazivača.....                     | 52 |
| Zaključavanje tipaka na uređaju.....                   | 53 |
| (Child Lock)   |    |

## **Napredna podešavanja i prilagodbe**

|  |    |
|--|----|
| Zaključavanje diskova .....                                | 54 |
| (CUSTOM PARENTAL CONTROL,<br>PARENTAL CONTROL)             |    |
| Postizanje optimalnog surround zvuka<br>u prostoriji ..... | 57 |
| (SPEAKER FORMATION)  |    |
| Uporaba izbornika Setup .....                              | 59 |
| Podešavanje jezika izbornika i dijaloga...60               |    |
| [LANGUAGE SETUP]   |    |
| Podešavanje prikaza.....61                                 |    |
| [SCREEN SETUP]   |    |
| Osobna podešavanja .....                                   | 62 |
| [CUSTOM SETUP]   |    |
| Podešavanje zvučnika .....                                 | 63 |
| [SPEAKER SETUP]  |    |
| Vraćanje parametara na tvorničke<br>vrijednosti.....65     |    |

## **Dodatne informacije**

|  |    |
|--|----|
| Mjere opreza .....                             | 66 |
| Napomene o diskovima .....                     | 67 |
| U slučaju problema .....                       | 67 |
| Funkcija automatske dijagnostike.....71        |    |
| (Na pokazivaču se pojavljuju slova/<br>brojke) |    |
| Tehnički podaci .....                          | 71 |
| Rječnik .....                                  | 73 |
| Popis jezičnih kodova .....                    | 76 |
| Dijelovi i kontrole.....77                     |    |
| Uporaba kontrolnog izbornika .....             | 79 |
| Popis opcija DVD Setup izbornika.....82        |    |
| Izbornik System Menu.....83                    |    |

## O ovom priručniku

- Upute u ovom priručniku opisuju kontrole daljinskog upravljača. Također možete koristiti kontrole na uređaju ako imaju jednake oznake kao i one na daljinskom upravljaču.
- Opcije kontrolnog izbornika mogu se razlikovati ovisno o području.
- "DVD" se može koristiti kao opći naziv za DVD VIDEO, DVD+RW/DVD+R te DVD-RW/DVD-R diskove.
- U ovom priručniku koriste se sljedeće oznake:





| Oznaka          | Značenje   |
|-----------------|--|
| <b>DVD-V</b>    | Funkcije za DVD VIDEO ili DVD-R/DVD-RW diskove u video modu ili DVD+R/DVD+RW diskove   |
| <b>DVD-VR</b>   | Funkcije raspoložive za DVD-R/DVD-RW diskove u VR (Video Recording) načinu rada  |
| <b>VIDEO CD</b> | Funkcije za VIDEO CD (uključujući Super VCD ili CD-R/CD-RW diskove u video CD ili Super VCD formatu)   |
| <b>CD</b>       | Funkcije raspoložive za glazbene CD diskove ili CD-R/CD-RW diskove u glazbenom CD formatu  |
| <b>DATA-CD</b>  | Funkcije za DATA CD diskove (CD-ROM/CD-R/CD-RW) koji sadrže MP3 <sup>1)</sup> audio zapise, JPEG slikovne datoteke i DivX <sup>2)3)</sup> video datoteke.                  |
| <b>DATA DVD</b> | Funkcije za DATA DVD diskove (DVD-ROM/DVD-R/DVD-RW/DVD+R/DVD+RW) koji sadrže MP3 <sup>1)</sup> audio zapise, JPEG slikovne datoteke i DivX <sup>2)3)</sup> video datoteke. |

<sup>1)</sup> MP3 (MPEG 1 Audio Layer 3) je standardni format definiran od strane ISO/MPEG, a služi sažimanju audio podataka.

<sup>2)</sup> DivX<sup>®</sup> je tehnologija kompresije video datoteka koju je razvila tvrtka DivX, Inc.

<sup>3)</sup> DivX, DivX Certified i pripadajući logotipi su zaštićeni znakovi tvrtke DivX, Inc. i koriste se uz dopuštenje.

## Diskovi koje je moguće reproducirati

| Format diska   | Logo Diska  |
|--|---|
| DVD VIDEO  |  |
| DVD-RW/<br>DVD-R   |  |
| DVD+RW/<br>DVD+R   |  |
| VIDEO CD<br>(Ver. 1.1 i<br>2.0)/Audio CD                             |  |
| CD-RW/CD-R<br>(audio podaci)<br>(MP3 datoteke)<br>(JPEG<br>datoteke) |  |

Logotipi "DVD+RW", "DVD-RW", "DVD+R", "DVD VIDEO" i "CD" su zaštićeni znakovi.

### Napomene o CD/DVD diskovima

Ovaj uređaj može reproducirati sljedeće diskove: CD-ROM/CD-R/CD-RW diskove snimljene u sljedećim formatima:

- audio CD format
- VIDEO CD format
- MP3 audio zapise, slikovne JPEG datoteke i DivX video datoteke formata u skladu s ISO9660 Level 1/Level 2 standardom, ili njegovim proširenim formatom, Joliet.

Ovaj uređaj može reproducirati DVD-ROM/ DVD+RW/DVD-RW/DVD+R/DVD-R diskove snimljene u sljedećim formatima:

- MP3 audio zapise, JPEG slikovne datoteke i DivX video datoteke formata usklađenog sa UDF standardom.

### Primjer diskova koji se ne mogu reproducirati

Uređaj ne može reproducirati sljedeće diskove:

- CD-ROM/CD-R/CD-RW diskove osim onih koji su snimljeni u formatima navedenim na ovoj stranici.
- CD-ROM diskove u PHOTO CD formatu.
- CD-Extra podatke
- DVD Audio diskove
- Super Audio CD diskove
- DATA DVD diskove koji sadrže MP3 audio zapise, JPEG slikovne datoteke i DivX video datoteke.
- DVD-RAM diskove

Također, uređaj ne može reproducirati sljedeće diskove:

- DVD VIDEO disk s različitim regionalnim kodom (str. 7, 74)
- Disk koji nije standardnog oblika (primjerice, u obliku kartice, srca, itd.)
- Disk s naljepnicom.
- Disk na kojem je ostala samoljepljiva vrpca od celofana ili naljepnica.

### Napomene o CD-R/CD-RW/DVD-R/ DVD-RW/DVD+R/DVD+RW diskovima

Imajte na umu da nije moguća reprodukcija nekih CD-R/CD-RW/DVD-R/ DVD-RW/DVD+R/ DVD+RW diskova na ovome uređaju zbog nedostatne kvalitete i fizičkog stanja diska, odnosno zbog razlike u tehnologiji i softveru snimanja. Nije moguća reprodukcija diska koji nije ispravno finaliziran. Dodatne informacije možete pronaći u uputama za uporabu uređaja za snimanje. Imajte na umu da neke funkcije reprodukcije možda neće raditi s nekim DVD+RW/DVD+R diskovima, čak i kad su pravilno finalizirani. U tom slučaju pogledajte disk normalnom reprodukcijom. Također nije moguća reprodukcija nekih DATA CD/DATA DVD diskova snimljenih u Packet Write formatu.

## Glazbeni diskovi kodirani tehnologijom za zaštitu autorskih prava

Ovaj proizvod je namijenjen za reprodukciju diskova usklađenih s Compact Disc (CD) standardom.

U novije vrijeme se u prodaji također mogu naći glazbeni diskovi kodirani radi zaštite od kopiranja. Neke od tih diskova nije moguće reproducirati u ovom uređaju.

### Napomena o DualDisc diskovima

DualDisc je dvostrani disk koji sadrži snimljen DVD materijal na jednoj strani i digitalni audio materijal na drugoj.

Međutim, budući da audio strana DualDisc diska nije usklađena s Compact Disc (CD) standardom, možda se neće moći reproducirati u ovom uređaju jer ne odgovaraju CD standardu.

### O multi session CD diskovima

- Ovaj uređaj može reproducirati *multi session* CD diskove kada je MP3 audio zapis snimljen u prvoj sesiji. Također je moguća reprodukcija naknadno snimljenih MP3 zapisa.
- Ovaj uređaj može reproducirati *multi session* CD diskove kada je JPEG slikovna datoteka snimljena u prvoj sesiji. Također je moguća reprodukcija naknadno snimljenih JPEG slikovnih datoteka.
- Ako su u prvoj sesiji snimljeni audio zapisi i slike u glazbenom ili video CD formatu, reproducira se samo ta prva sesija.

### Regionalni kôd

Vaš uređaj ima regionalni kôd otisnut na stražnjoj strani i reproducirati će samo DVD diskove označene jednakim regionalnim kodom.

DVD VIDEO diskovi s oznakom  također se mogu reproducirati na ovom uređaju.

Ako pokušate reproducirati neki drugi DVD VIDEO disk, na TV zaslonu se pojavi poruka [Playback prohibited by area limitations] (odnosno, reprodukcija ovog diska je zabranjena regionalnim ograničenjima). Ovisno o DVD VIDEO disku, može se dogoditi da nema oznake regionalnog koda iako je reprodukcija DVD VIDEO diska zabranjena regionalnim ograničenjima.

### Napomena o reprodukciji DVD i VIDEO CD diskova

Neke funkcije reprodukcije DVD i VIDEO CD diskova mogu namjerno biti izostavljene od strane proizvođača softvera. Budući da ovaj uređaj reproducira DVD i VIDEO CD diskove ovisno o sadržaju diska koje su izradili proizvođači softvera, neke funkcije reprodukcije možda neće biti raspoložive. Također pogledajte upute isporučene uz DVD i VIDEO CD diskove.

### Zaštita autorskih prava

Ovaj uređaj sadrži tehnologiju za zaštitu autorskih prava (*copyright*) koja je zaštićena patentirana i ostalim načinima zaštite intelektualnog vlasništva u SAD-u. Uporabu ove tehnologije mora odobriti Macrovision Corporation i namijenjena je isključivo za kućnu i drugu ograničenu uporabu, osim ako Macrovision Corporation nije izričito odobrio drugačiju uporabu. Reverzno inženjerstvo ili rastavljanje je zabranjeno.

Ovaj sustav ima ugrađen Dolby\* Digital i Dolby Pro Logic (II) prilagodljiv matrični *surround* dekodier te DTS\*\* Digital Surround System.

\* Proizvedeno prema licenci Dolby Laboratories. "Dolby", "Pro Logic" i dvostruki-D simbol su zaštićeni nazivi i oznake Dolby Laboratories korporacije.

\*\* Proizvedeno prema licenci tvrtke Digital Theater Systems, Inc. "DTS" i "DTS Digital Surround" su zaštićeni nazivi i oznake korporacije DTS, Inc.

## Kako započeti s radom – OSNOVE –

Pogledajte "Isporučeni pribor" u tehničkim podacima na str. 71.

### Stavljanje baterija u daljinski upravljač

Sustavom možete upravljati pomoću isporučenog daljinskog upravljača. Umetnite dvije baterije veličine AA (R6) pazeći da se ⊕ i ⊖ polariteti baterija slažu s oznakama u pretincu. Pri uporabi daljinskog upravljača, usmjerite ga prema senzoru  na uređaju.

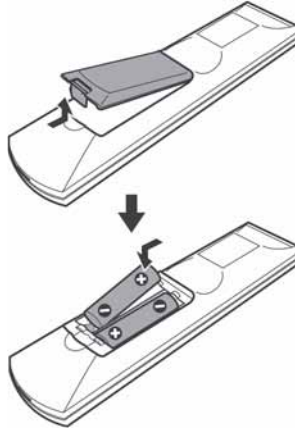

#### Napomene

- Nemojte ostavljati daljinski upravljač na jako zagrijanim ili vlažnim mjestima.
- Nemojte zajedno koristiti novu i staru bateriju.
- Nemojte ubacivati nikakve strane predmete u kućište daljinskog upravljača, posebice pri zamjeni baterija.
- Nemojte izlagati senzor daljinskog upravljača izravnom utjecaju sunčevog svjetla ili rasvjete jer možda neće raditi ispravno.
- Ako duže vremena nećete koristiti daljinski upravljač, izvadite baterije kako biste spriječili moguće oštećenje uslijed istjecanja elektrolita iz baterija i korozije.



## Korak 1: Povezivanje sustava i TV prijemnika

Ova shema prikazuje osnovno povezivanje uređaja sa zvučnicima i TV prijemnikom.

Pogledajte sljedeću shemu i pročitajte upute od ① do ④ na sljedećim stranicama.

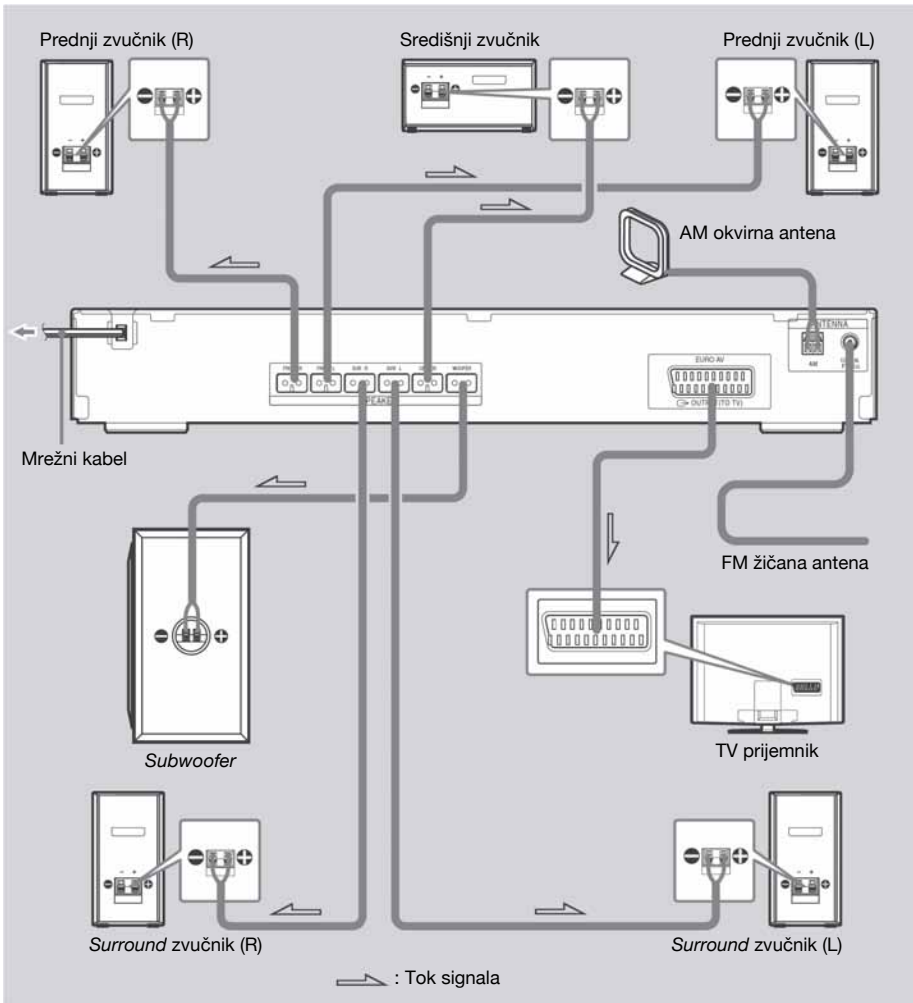

## ① Priklučenje zvučnika

### Potrebni kabeli

Priključak i prsten u boji na zvučničkom kabelu jednake su boje kao i oznaka priključnica na koje se kabel spaja.

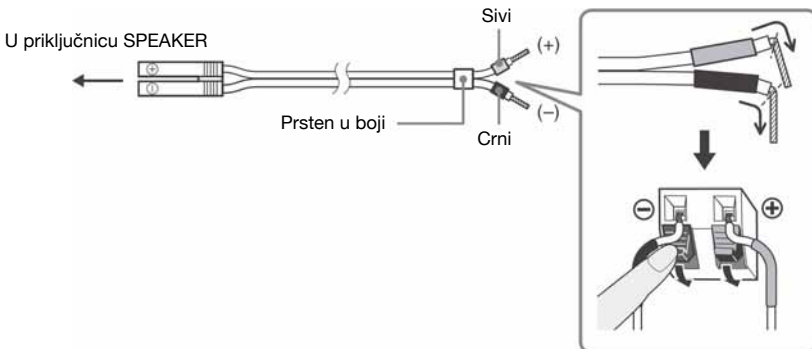

#### Napomena

- U priključnicu SPEAKER nemojte umetati izolirani dio kabela.

### Sprječavanje kratkog spoja zvučnika

Kratki spojevi zvučnika mogu uzrokovati oštećenja sustava. Pridržavajte se sljedećih mjera opreza kako biste spriječili oštećenje pri spajanju zvučnika. Obratite pozornost da oguljeni dio kabela ne dodiruje drugu priključnicu zvučnika ili oguljeni dio drugog zvučničkog kabela.

Oguljeni dio zvučničkog kabela dodiruje drugi zvučnički priključak.



Oguljeni kabeli se međusobno dodiruju jer je skinuto previše izolacije.

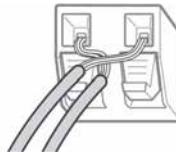

Nakon spajanja svih komponenata, zvučnika i mrežnog kabela, reproducirajte ispitni ton kako bi provjerili jesu li zvučnici ispravno spojeni. Podrobnije podatke o reprodukciji ispitnog tona potražite na str. 64. Ako se iz zvučnika ne čuje zvuk pri reprodukciji ispitnog tona ili ako se čuje ispitni ton zvučnika drugačijeg od onog čiji naziv je prikazan na pokazivaču, zvučnik je možda u kratkom spoju. U tom slučaju ponovo provjerite spojeve zvučnika.

#### Napomene

- Zvučnički kabeli trebaju biti usklađeni s odgovarajućim priključnicama na komponenti: ⊕ na ⊕ i ⊖ na ⊖. Ako se kabeli spoje obrnuto, zvuk je izobličen i bez basova.

---

## ② Priključenje TV prijemnika

### Potrebni kabele

#### SCART (EURO AV) kabela (nije isporučen)



Spojite SCART (EURO AV) kabel na priključnicu EURO AV  OUTPUT (TO TV) na sustavu. Kada koristite spajanje putem SCART (EURO AV) kabela, provjerite reproducira li vaš TV prijemnik S-video ili RGB signale. Ako TV prijemnik podržava S-video, promijenite ulazni signal TV prijemnika na RGB. Pogledajte upute isporučene uz TV prijemnik.

#### Savjet

- Kad želite reproducirati zvuk s TV prijemnika ili stereo zvuk 2-kanalnog izvora putem 6 zvučnika, odaberite "Dolby Pro Logic", "Dolby Pro Logic II MOVIE" ili "Dolby Pro Logic II MUSIC" zvučni efekt (str. 22).

---

## ③ Priključenje antene

### Za priključenje AM antene

Antena svojim oblikom i duljinom omogućuje prijem AM signala. Nemojte je rastavljati ili namatati.

- 1 Uklonite samo okvir s plastičnog stalka.
- 2 Namjestite okvirnu AM antenu.



- 3 **Spojite kabele na priključnice za AM antenu.**

Kabel (A) i kabel (B) se mogu spojiti na bilo koju priključnicu.

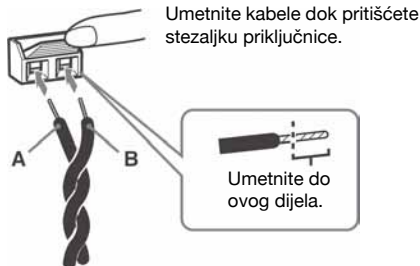

#### Napomena

- Radi sprečavanja stvaranja šuma, odmaknite AM antenu od sustava i druge AV opreme.

#### Savjet

- Podesite AM okvirnu antenu u položaj pri kojem omogućuje najbolji zvuk AM prijema.

#### 4 Laganim povlačenjem provjerite je li antena spojena čvrsto na priključnicu.

##### Spajanje FM žičane antene

Spojite FM žičanu antenu na priključnicu COAXIAL FM 75 Ω.

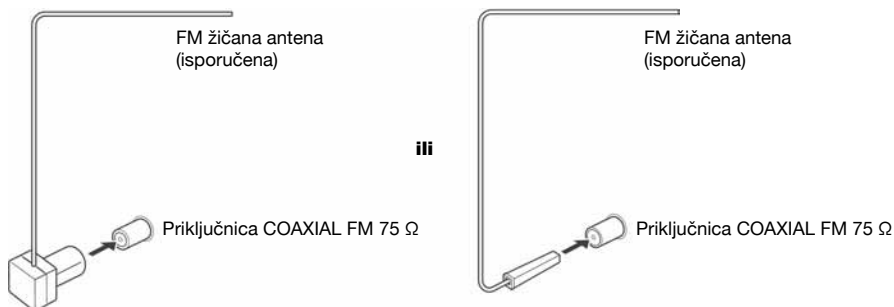

##### Napomena

- Sasvim razvucite FM žičanu antenu.
- Nakon spajanja FM žičane antene, postavite je u što je moguće više vodoravni položaj.

##### Savjet

- Ako je FM prijem loš, koristite 75-ohmski koaksijalni kabel (nije dio isporuke) za spajanje vanjske FM antene prema prikazu na donjoj slici.

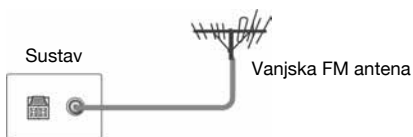

#### ④ Priključenje mrežnog kabela

Prije priključenja mrežnog kabela sustava u zidnu utičnicu, spojite zvučnike na sustav.

## Korak 2: Smještaj sustava

### Smještaj zvučnika

Najbolji *surround* zvuk postiže se ako su svi zvučnici osim *subwoofera* na jednakoj udaljenosti od mjesta slušanja (A).

Međutim, ovaj sustav omogućuje postavljanje središnjeg zvučnika čak do 1,6 metra bliže (B) i *surround* zvučnika čak do 5 metara bliže (C) položaju slušatelja.

Prednji zvučnici mogu se postaviti od 1 do 7 metara (A) od mjesta slušanja.

Postavite zvučnike prema prikazu na slici

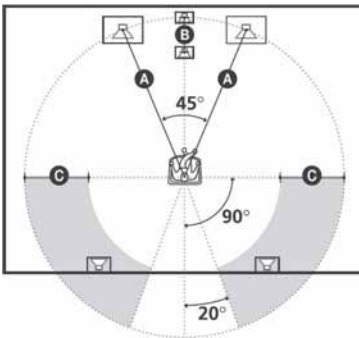

#### Napomene

- Zvučnike ne postavljajte u nagnut položaj.
- Zvučnike ne postavljajte na:
  - vrlo topla ili hladna mjesta
  - prašnjava ili zaprljana mjesta
  - vrlo vlažna mjesta
  - mjesta izložena vibracijama
  - mjesta izložena izravnoj sunčevoj svjetlosti
- Kod čišćenja koristite meku krpicu, poput krpice za čišćenje naočala.
- Nemojte koristiti abrazivne spužve, prašak za ribanje ili otapala poput benzina ili alkohola.

#### Savjet

- Kad mijenjate položaj zvučnika, preporuča se promjena podešenja. Za detalje pogledajte "Postizanje optimalnog *surround* zvuka u prostoriji" (str. 57).

## Korak 3: Brzo podešavanje (Quick Setup)

Za izvođenje najmanjeg broja osnovnih podešavanja sustava postupite na ovdje opisani način.

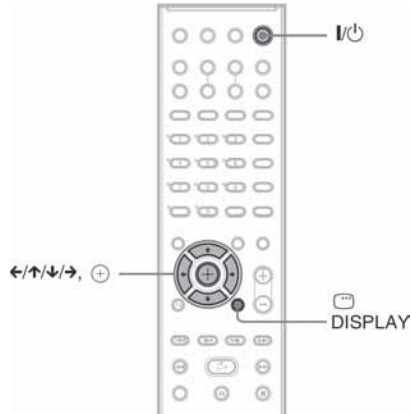

**1** Uključite TV prijemnik.

**2** Pritisnite I/⏻.

#### Napomene

- Podesite način rada na "DVD" (str. 18).

**3** Na svom TV prijemniku odaberite odgovarajući ulaz tako da se signal uređaja pojavi na TV zaslonu.

Na dnu zaslona se pojavi poruka [Press [ENTER] to run QUICK SETUP.] (pritisnite [ENTER] za pokretanje izbornika QUICK SETUP). Ako se ova poruka ne pojavi, otvorite izbornik Quick Setup i ponovno izvedite postupak (str. 15).

#### 4 Pritisnite $\odot$ bez umetanja diska.

Na zaslonu se pojavi izbornik za podešavanje jezika prikaza.

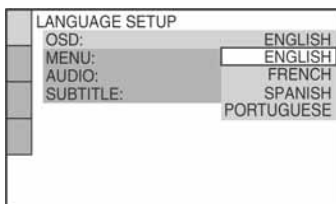

#### 5 Tipkama $\uparrow/\downarrow$ odaberite jezik.

Uređaj koristi ovdje odabrani jezik za prikaz izbornika i titlova.

#### 6 Pritisnite $\odot$ .

Na zaslonu se pojavi izbornik za odabir formata slike TV prijemnika.

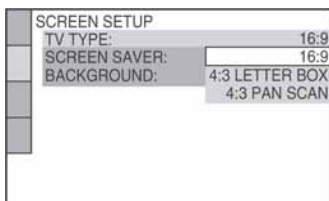

#### 7 Tipkama $\uparrow/\downarrow$ odaberite postavku koja odgovaraju vašem TV prijemniku.

■ Ako imate *widescreen* TV prijemnik ili standardni TV (4:3) s mogućnošću prikaza slike u *widescreen* formatu [16:9] (str. 61)

■ Ako imate standardni 4:3 TV prijemnik [4:3 LETTER BOX] ili [4:3 PAN SCAN] (str. 61)

#### 8 Pritisnite $\odot$ .

Prikazuje se izbornik za podešavanje rasporeda zvučnika.

#### 9 Tipkama $\leftarrow/\rightarrow$ odaberite sliku razmještaja zvučnika prema njihovom stvarnom položaju.

Za detalje pogledajte "Postizanje optimalnog surround zvuka u prostoriji" (str. 57).



#### 10 Pritisnite $\odot$ .

Prikazuje se izbornik za podešavanje udaljenosti zvučnika.

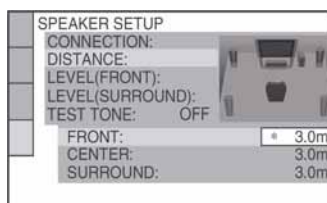

#### 11 Pritisnite $\uparrow/\downarrow$ za odabir udaljenosti prednjeg zvučnika od mjesta slušanja i zatim pritisnite $\odot$ .

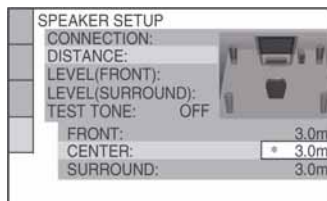

#### 12 Pritisnite $\uparrow/\downarrow$ za odabir udaljenosti središnjeg zvučnika od mjesta slušanja i zatim pritisnite $\odot$ .

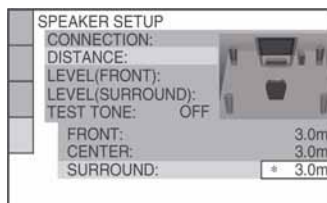

### 13 Pritisnite $\uparrow/\downarrow$ za odabir udaljenosti surround zvučnika o mjestu slušanja i zatim pritisnite $\ominus$ .

Završeno je brzo podešavanje i dovršena su sva povezivanja i podešavanja.

### Prekid brzog podešavanja

Pritisnite  $\square$  DISPLAY u bilo kojem koraku.

#### Savjeti

- Promijenite li položaj zvučnika, promijenite i njihova podešavanja. Za detalje pogledajte "Postizanje optimalnog surround zvuka u prostoriji" (str. 57).
- Ako želite promijeniti svako podešenje, pogledajte "Uporaba izbornika" (str. 59).

### Pozivanje izbornika brzog podešavanja

1 Pritisnite  $\square$  DISPLAY kad je uređaj zaustavljen.

Pojavi se kontrolni izbornik.

2 Tipkama  $\uparrow/\downarrow$  odaberite  [SETUP], zatim pritisnite  $\ominus$ .

Pojave se opcije za [SETUP].



3 Tipkama  $\uparrow/\downarrow$  odaberite [QUICK] i pritisnite  $\ominus$ .

Pojavi se izbornik brzog podešavanja.

### Odabir vrste izlaznog video signala

Možete odabrati vrstu izlaznog video signala iz priključnice EURO AV  $\leftrightarrow$  OUTPUT (TO TV) na stražnjoj strani sustava.

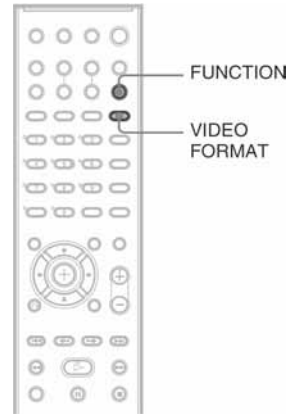

1 Pritisnite FUNCTION više puta za odabir "DVD".

2 Pritisnite VIDEO FORMAT.

Svakim pritiskom na VIDEO FORMAT, prikaz se mijenja na sljedeći način:

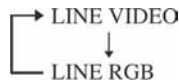

- "LINE VIDEO": izlaz video signala.
- "LINE RGB": izlaz RGB signala.

#### Napomena

- Ako vaš TV prijemnik ne prihvaća RGB signale, na TV zaslonu se neće pojaviti slika čak ni ako odaberete "LINE RGB". Pogledajte upute isporučene s TV prijemnikom.

## Kako započeti s radom – NAPREDNI POSTUPCI –

### Isključenje prikaza mogućnosti

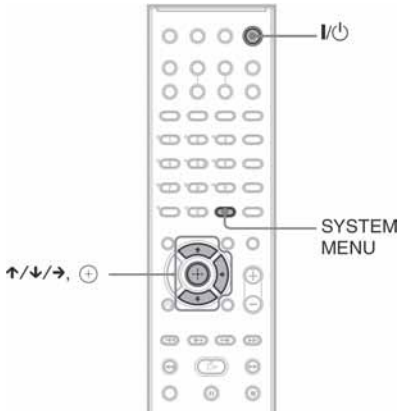

Nakon spajanja mrežnog kabela, na pokazivaču sustava počne prikaz mogućnosti. Kad pritisnete I/⏻ na daljinskom upravljaču, prikaz mogućnosti se isključi.

#### Napomene

- Kad pritisnete I/⏻ na sustavu, prikaz mogućnosti se isključi.
- Kad uključite funkciju prikaza mogućnosti u sistemskom izborniku, on se neće isključiti čak ni ako pritisnete I/⏻ na daljinskom upravljaču. Za isključenje prikaza mogućnosti, isključite ovu funkciju te zatim pritisnite I/⏻ na daljinskom upravljaču. Kad je isključen prikaz mogućnosti, sustav će trošiti manje energije u pripravnom stanju.
- Ako je sustav na tvorničkim postavkama (primjerice, nakon resetiranja pomoću funkcije "COLD RESET" (str. 65)), prikaz mogućnosti možete jednostavno isključiti pritiskom na I/⏻ na daljinskom upravljaču. U suprotnom, za isključivanje prikaza mogućnosti, potrebno je podesiti opciju "DEMO" na "DEMO OFF".

### Uključenje/isključenje prikaza mogućnosti

- 1** Pritisnite **SYSTEM MENU**.
- 2** Pritisnite ↑/↓ više puta dok se na pokazivaču ne pojavi "DEMO", zatim pritisnite ⊕ ili →.
- 3** Tipkama ↑/↓ odaberite postavku. Standardna postavka je podcrtana.
  - "DEMO ON": za uključenje prikaza mogućnosti.
  - "DEMO OFF": za isključenje prikaza mogućnosti.
- 4** Pritisnite ⊕. Uređaj prihvati podešenje.
- 5** Pritisnite **SYSTEM MENU**. Izbornik se isključi.



# Pričvršćivanje zvučnika na zid

Zvučnike možete pričvrstiti na zid.

## Pričvršćivanje zvučnika na zid

- 1** Pripremite vijke (nisu isporučeni) koji odgovaraju otvoru na poleđini svakog zvučnika. Pogledajte sljedeće slike.

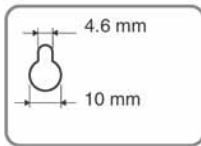
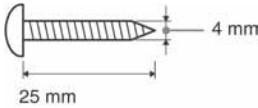

Otvor na poleđini zvučnika (osim kod središnjeg zvučnika)

- 2** Pričvrstite vijke na zid.

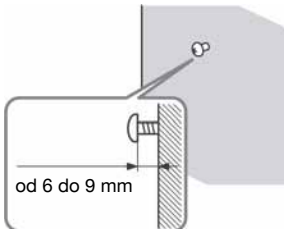

- 3** Objesite zvučnike na vijke.

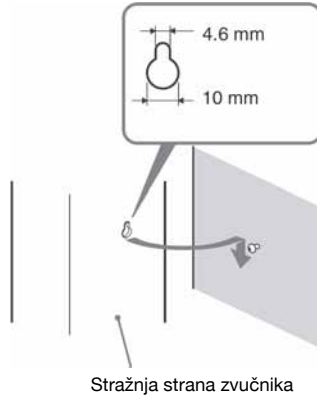

### Napomene

- Upotrijebite vijke koji odgovaraju materijalu i čvrstoći zida. Budući da je zid od gipsanih ploča osobito lomljiv, dobro zavrnite vijke na nosač te pričvrstite na zid. Instalirajte zvučnike na okomit i ravan zid s pojačanjem.
- Informacije o materijalima zida ili vijcima koje je potrebno koristiti potražite u specijaliziranim trgovinama.
- Sony nije odgovoran za nezgode ili štete nastale uslijed nepravilne instalacije, nedovoljne čvrstoće zida ili nepravilnog pričvršćivanja vijaka, prirodne katastrofe, itd.

## Osnovne funkcije

# Reprodukcija diskova

DVD-V DVD-VR VIDEO CD C D DATA-CD

DATA DVD

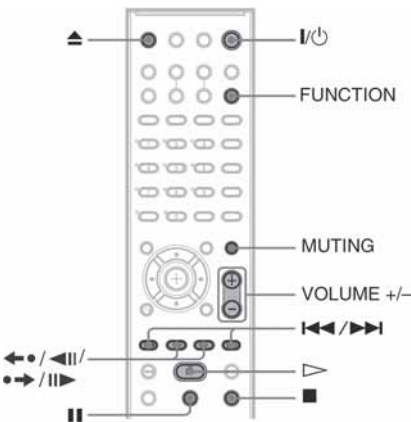
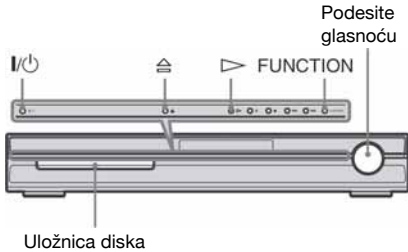

Ovisno o DVD VIDEO ili VIDEO CD disku, neke funkcije se mogu razlikovati ili mogu biti ograničene. Pogledajte upute isporučene uz disk.

### 1 Uključite TV prijemnik

### 2 Na TV prijemniku odaberite video ulaz na koji je spojen sustav.

### 3 Pritisnite I/⏻.

Sustav se uključi.

Ukoliko sustav već nije podešen u "DVD" mod, odaberite opciju "DVD" pritiskom tipke FUNCTION.

### 4 Pritisnite ⏮.

### 5 Uložite disk.

Stavite disk na uložnicu i zatim pritisnite ⏮.



#### Napomena

- Kad reproducirate disk promjera 8 cm, stavite ga u unutrašnji utor uložnice. Disk ne smije biti ukoso u utoru uložnice.
- Ne zatvarajte uložnicu diska pritiskom prstima jer tako možete uzrokovati kvar.
- Ne stavlajte više od jednog diska u uložnicu.

### 6 Pritisnite ▶.

Uređaj započinje reprodukciju (neprekidna reprodukcija).

Podesite glasnoću na sustavu.

Glasnoća se prikazuje na zaslonu TV prijemnika i na pokazivaču.

#### Napomena

- Ovisno o disku, na TV zaslonu se možda neće pojaviti razina glasnoće.

## Smanjenje potrošnje u pripravnom stanju

Pritisnite I/⏻ dok uključujete sustav. Za poništenje pripravnog stanja pritisnite jednom I/⏻.

## Dodatne funkcije

| Za   | Pritisnite   |
|--|--|
| Zaustavljanje                                    | ■  |
| Pauza  | ⏮  |
| Nastavak reprodukcije nakon pauze                | ⏮ ili ▶  |
| Prijelaz na sljedeće poglavlje, zapis ili scenu  | ▶▶ (osim za JPEG)  |
| Prijelaz na prethodno poglavlje, zapis ili scenu | ◀◀ (osim za JPEG)  |
| Isključenje zvuka                                | MUTING. Za ponovno uključivanje zvuka opet pritisnite istu tipku ili tipku VOLUME + za pojačanje glasnoće. |

| Za  | pritisnite                                    |
|---|---|
| Zaustavljanje reprodukcije i vađenje diska.   | ▲ na daljinskom upravljaču ili ≡ na uređaju.  |
| Ponavljanje prethodne scene*                  | ◀•/◀   (Instant Replay) tijekom reprodukcije  |
| Kratak pomak prema naprijed u tekućoj sceni** | •▶/  ▶ (Instant Advance) tijekom reprodukcije |

\* Samo za DVD VIDEO/DVD-RW/DVD-R diskove. Tipku nije moguće koristiti samo za DivX video datoteke.

\*\* Samo za DVD VIDEO/DVD-RW/DVD-R/DVD+RW/DVD+R diskove. Tipku nije moguće koristiti samo za DivX video datoteke.

#### Napomene

- S nekim scenama nećete moći koristiti funkciju Instant Replay ili Instant Advance.

## Slušanje radija ili drugih komponenata

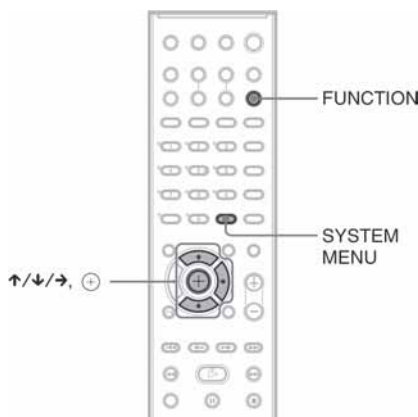

### Odabir spojene komponente

**Više puta pritisnite FUNCTION dok se na pokazivaču ne pojavi naziv željene komponente.**

Svakim pritiskom na FUNCTION, način rada se mijenja u sljedećem redoslijedu:

DVD → TUNER FM → TUNER AM → TV → ...

### Promjena izlazne razine zvuka iz priključenih komponenata

Ovisno o komponenti, moguće je izobličenje zvuka zbog ulazne razine kod slušanja zvuka s komponente spojene na priključnicu EURO AV OUTPUT (TO TV) na stražnjoj strani uređaja. To nije kvar.

Da biste to spriječili, možete promijeniti izlaznu razinu zvuka priključene komponente.

- 1 Pritisnite FUNCTION više puta dok se na pokazivaču ne pojavi "TV".**
- 2 Pritisnite SYSTEM MENU.**

**3** Više puta pritisnite **↑/↓** dok se na pokazivaču ne pojavi "ATTENUATE", zatim pritisnite **⊖** ili **→**.

**4** Tipkama **↑/↓** odaberite podešenje.

Tvorničko podešenje je podcrtano.

- "ATT ON": smanjuje ulaznu razinu. Izlazna razina je promijenjena.
- "ATT OFF": normalna ulazna razina.

**5** Pritisnite **⊖**.

Uređaj prihvati podešenje.

**6** Pritisnite **SYSTEM MENU**.

Izbornik se isključuje.

## Reprodukcija TV zvuka iz svih zvučnika

Zvuka iz TV prijemnika možete reproducirati iz svih zvučnika ovog sustava.

Za detalje pogledajte "Korak 1: Priklučenje sustava i TV prijemnika" (str. 9).

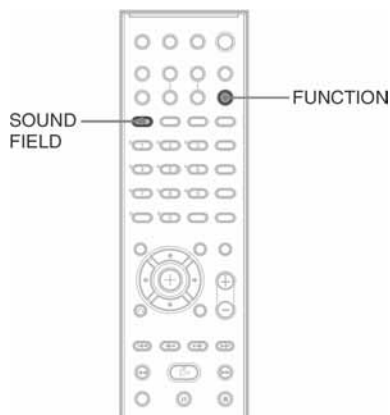

**1** Pritisnite **FUNCTION** više puta dok se na pokazivaču ne pojavi "TV".

**2** Pritisnite **SOUND FIELD** više puta dok se na pokazivaču ne pojavi oznaka željenog zvučnog efekta.

Kad želite stereo zvuk 2-kanalnog izvora reproducirati iz 6 zvučnika, odaberite zvučni efekt "PRO LOGIC", "PLII MOVIE" ili "PLII MUSIC". Za detalje o zvučnim efektima pogledajte str. 22.

## Odabir filmskog ili glazbenog moda

Možete odabrati prikladan zvučni mod za filmove ili glazbu.

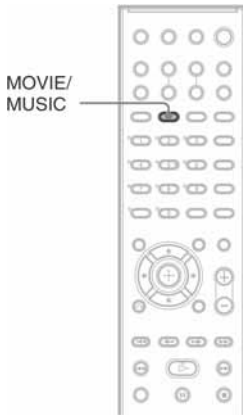

### Pritisnite **MOVIE/MUSIC** tijekom reprodukcije.

Pritisnite MOVIE/MUSIC više puta dok se na pokazivaču ne pojavi oznaka željenog moda. Početno podešenje je podcrtano.

- AUTO: automatski odabire mod koji stvara zvučni efekt ovisno o disku.
- MOVIE: zvuk je prilagođen filmovima.
- MUSIC: zvuk je prilagođen za glazbu.

#### Savjet

- Kad je odabran filmski ili glazbeni mod, na pokazivaču je prikazano "MOVIE" ili "MUSIC". Ako se na pokazivaču ne prikazuje ni "MOVIE" ni "MUSIC", odabrana je opcija "AUTO".

## Podešavanje zvuka

# Surround zvuk – uporaba zvučnog ugođaja

Možete uživati u *surround* zvuku jednostavnim odabirom jednog od programiranih zvučnih ugođaja. Na ovaj način možete u vlastitom domu stvoriti ugođaj kino dvorane.

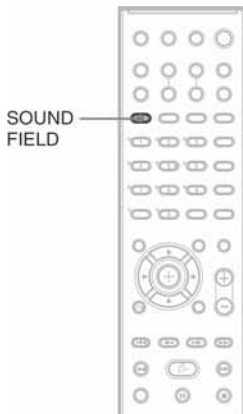

### Pritisnite SOUND FIELD.

Pritisnite SOUND FIELD više puta dok se na pokazivaču ne pojavi naziv odgovarajućeg zvučnog ugođaja.

### Svi zvučni ugođaji

| Zvučni ugođaj               | Prikaz na pokazivaču |
|-----------------------------|----------------------|
| AUTO FORMAT DIRECT STANDARD | A.F.D. STD           |
| AUTO FORMAT DIRECT MULTI    | A.F.D. MULTI         |
| Dolby Pro Logic             | PRO LOGIC            |
| Dolby Pro Logic II MOVIE    | PLII MOVIE           |
| Dolby Pro Logic II MUSIC    | PLII MUSIC           |
| 2 CHANNEL STEREO            | 2CH STEREO           |

## Automatsko dekodiranje ulaznog audio signala

### ■ AUTO FORMAT DIRECT STANDARD

Ova funkcija automatski prepoznaje vrstu ulaznih audio signala (Dolby Digital, DTS ili standardni 2-kanalni stereo) te ih, ukoliko je potrebno, dekodira. Ova funkcija omogućuje reprodukciju zvuka upravo onako kako je snimljen/kodiran, bez jeke i drugih efekata.

Međutim, ukoliko nema zvukova niskih frekvencija (primjerice Dolby Digital LFE), ova funkcija će stvoriti signale niske frekvencije koji će se čuti kroz *subwoofer*.

## Reprodukcija zvuka na više zvučnika

### ■ AUTO FORMAT DIRECT MULTI

Ovaj mod omogućuje reprodukciju zvuka svih vrsta diskova iz više zvučnika.

#### Napomena

- Ovisno o izvoru, zvuk se ne reproducira iz više zvučnika.

## 5.1-kanalna reprodukcija 2-kanalnih izvora (npr. CD-ova)

### ■ Dolby Pro Logic

Dolby Pro Logic stvara pet izlaznih kanala punog opsega iz dvokanalnih izvora. Ova funkcija dekodira ulazni signal koji se zatim reproducira putem prednjih, središnjeg te *surround* zvučnika. *Surround* kanal postane mono.

### ■ Dolby Pro Logic II MOVIE/MUSIC

Dolby Pro Logic II stvara pet izlaznih kanala punog opsega iz dvokanalnih izvora. To se postiže uporabom razvijenog matičnog *surround* dekodera visoke čistoće koji koristi prostorne značajke izvornog zvuka bez dodavanja novih zvukova i tonskih nijansi.

#### Napomene

- Kod ulaza signala s višekanalnog izvora, funkcije Dolby Pro Logic i Dolby Pro Logic II MOVIE/MUSIC su isključene i višekanalni zvuk se reproducira izravno.
- Kod ulaza signala dvojezičnog emitiranja, funkcije Dolby Pro Logic i Dolby Pro Logic II MOVIE/MUSIC nisu učinkovite.

---

## **Korištenje samo prednjih zvučnika i *subwoofera***

### **■ 2 CHANNEL STEREO**

Kod ovog zvučnog ugođaja, zvuk se reproducira putem prednjeg lijevog i desnog zvučnika te *subwoofera*. Standardni dvokanalni (stereo) izvori zvuka potpuno zaobilaze obradu zvuka. Višekanalni *surround* format miješa se u dva kanala što omogućuje reprodukciju bilo kojeg izvora zvuka samo uz uporabu prednjeg lijevog i desnog zvučnika i *subwoofera*.

### **Isključenje *surround* efekta**

Više puta pritisnite SOUND FIELD dok se na pokazivaču ne pojavi "A.F.D. STD" ili "2CH STEREO".

## Razne funkcije reprodukcije diskova

# Traženje određenog mjesta na disku

**(Pregled, usporena reprodukcija, zaustavljena slika)**

DVD-V DVD-VR VIDEO CD C D DATA-CD

DATA DVD

Određeno mjesto na disku možete brzo pronaći uz gledanje slike ili usporenu reprodukciju.

### Napomena

- Ovisno o DVD/DivX video/VIDEO CD disku, možda nećete moći izvršiti neke od opisanih postupaka.

## Pronalaženje mjesta pri ubrzanoj reprodukciji prema naprijed ili natrag (Scan) (osim za JPEG)

Tijekom reprodukcije pritisnite **◀/◀◀** ili **▶▶/▶**. Kada pronađete željeno mjesto, pritisnite **▷** za povratak na normalnu brzinu. Svakim pritiskom na tipku **◀/◀◀** ili **▶▶/▶** tijekom pretraživanja, mijenja se brzina reprodukcije. Svakim pritiskom, indikatori se mijenjaju na sljedeći način. Stvarne brzine ovise o diskovima.

Smjer reprodukcije



3▶▶ (samo DVD VIDEO/DVD-VR mod/DivX video/VIDEO CD)

x2▶ (samo za DVD VIDEO/CD)

Suprotan smjer



3◀◀ (samo DVD VIDEO/DVD-VR mod/DivX video/VIDEO CD)

x2◀ (samo za DVD VIDEO)

Svakim pritiskom tipke, brzina reprodukcije se povećava.

## Reprodukcija sliku po sliku (usporena reprodukcija)

**(samo DVD VIDEO, DVD-R, DVD-RW, DivX video, VIDEO CD)**

Tijekom pauze pritisnite **◀/◀◀** ili **▶▶/▶**. Za povratak na normalnu brzinu pritisnite **▷**. Svakim pritiskom na tipku **◀/◀◀** ili **▶▶/▶** tijekom usporene reprodukcije, mijenja se brzina reprodukcije. Raspoložive su dvije brzine. Svakim pritiskom, indikatori se mijenjaju na sljedeći način:

Smjer reprodukcije

2▶▶ ↔ 1▶▶

Obratni smjer (samo DVD VIDEO)

2◀◀ ↔ 1◀◀

## Reprodukcija slika po sliku (zaustavljena slika)

**(samo DVD VIDEO, DVD-R, DVD-RW, DivX video, VIDEO CD)**

U pauzi reprodukcije, pritisnite tipku **•→/||** (sliku po sliku) za prelazanje na sljedeću sliku, ili **←•/◀||** (sliku po sliku) za prelazak na prethodnu sliku (samo za DVDVIDEO/DVD-R/DVD-RW). Za povratak na normalnu reprodukciju, pritisnite **▷**.

### Napomene

- Za DVD-R/DVD-RW u VR modu nije moguće pretraživanje sliku po sliku.
- Za DATA CD/DATA DVD, ova funkcija je primjenjiva samo na DivX video datoteke.



# Traženje naslova/poglavlja/zapisa/scene, itd.

DVD-V DVD-VR VIDEO CD CD DATA-CD

DATA DVD

DVD disk možete pretraživati prema naslovu ili poglavlju, a VIDEO CD/CD/DATA CD/DATA DVD prema zapisu, indeksu ili sceni. Naslovi i zapisi na disku imaju jedinstveni broj. Željeni naslov ili zapis možete odabrati upisom njegovog broja. Ili možete potražiti određenu scenu upisom vremenskog koda.

**1 Pritisnite  DISPLAY (kod reprodukcije DATA CD/DATA DVD s JPEG slikovnim datotekama, pritisnite  dvaput).**

Pojavi se kontrolni izbornik.

**2 Pritisnite tipku  za odabir načina traženja.**

Na pokazivaču će se pojaviti različite opcije, ovisno o disku.

 [TITLE] (naslov), [TRACK] (zapis), [SCENE] (scena)

 [CHAPTER] (poglavlje), [INDEX] (indeks)

 [TIME/TEXT]

Odaberite opciju [TIME/TEXT] za traženje mjesta početka upisom vremenskog koda.

 [TRACK] (zapis)

 [ALBUM] (album)

 [FILE] (datoteka)

Primjer: kad odaberete  [CHAPTER] Odabrano je [\*\* (\*\*)] (\*\* označuje broj). Broj u zagradama označuje ukupan broj naslova, poglavlja, zapisa, indeksa, scena, albuma ili datoteka.

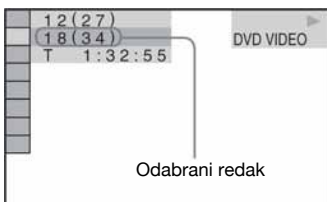

**3 Pritisnite .**

[\*\* (\*\*)] se promijeni u [-- (\*\*)].

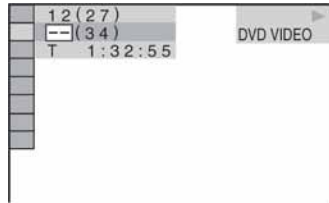

**4 Pritisnite  ili brojčane tipke za odabir broja željenog naslova, poglavlja, zapisa, indeksa, scene, itd.**

**Ako pogriješite**

Izbrišite broj pritiskom tipke CLEAR, zatim odaberite drugi broj.

**5 Pritisnite .**

Uređaj započne reprodukciju od odabranog broja.

**Traženje scene uporabom vremenskog koda (samo DVD VIDEO i DVD-VR)**

**1** U koraku 2 odaberite  [TIME/TEXT]. Odabrano je [T \*\*:\*\*:\*\*] (vrijeme reprodukcije tekućeg naslova).

**2** Pritisnite .

[T \*\*:\*\*:\*\*] se promijeni u [T --:--:--].

**3** Unesite vremenski kôd brojčanim tipkama, zatim pritisnite .

Primjerice, za pronalaženje scene na 2 sata, 10 minuta i 20 sekundi nakon početka, jednostavno unesite [2:10:20].

## Savjet

- Kad je kontrolni izbornik isključen, možete tražiti poglavlje (DVD VIDEO/DVD-R/DVD-RW), zapis (CD) ili datoteku (DATA CD/DATA DVD (DivX video)) pritiskom brojčanih tipaka i tipke .

## Napomena

- Za DVD+RW/DVD+R nije moguće koristiti pretraživanje uporabom vremenskog koda.

## Traženje po scenama

(Picture Navigation)

DVD-V VIDEO CD

Prikaz na zaslonu moguće je podijeliti na 9 odjeljaka radi bržeg pronalaženja željene scene.

### 1 Pritisnite PICTURE NAVI tijekom reprodukcije.

Pojavi se sljedeći izbornik.

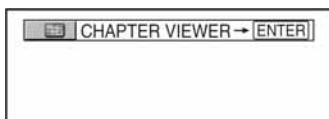

### 2 Više puta pritisnite PICTURE NAVI za odabir željene opcije.

- [TITLE VIEWER] (samo za DVD VIDEO): prva scena svakog naslova.
- [CHAPTER VIEWER] (samo za DVD VIDEO): prva scena svakog poglavlja.
- [TRACK VIEWER] (samo za VIDEO CD/Super VCD): prva scena svakog zapisa.

### 3 Pritisnite ⊕.

Prva scena svakog naslova, poglavlja ili zapisa se pojavi na sljedeći način.

|   |   |   |
|---|---|---|
| 1 | 2 | 3 |
| 4 | 5 | 6 |
| 7 | 8 | 9 |

### 4 Tipkom ←/↑/↓/→ odaberite naslov, poglavlje ili zapis te pritisnite ⊖.

Reprodukcija počne od odabrane scene.

## Za povratak na normalnu reprodukciju tijekom podešavanja

Pritisnite ↶ RETURN.

**Napomena**

- Ovisno o disku, možda neće biti raspoložive sve funkcije.

## Nastavak reprodukcije od mjesta na kojem je zaustavljena

(Resume Play)

DVD-V DVD-VR VIDEO CD CD DATA-CD

DATA DVD

Uređaj pohranjuje mjesto na kojem ste pritisnuli tipku ■ i na pokazivaču se pojavi oznaka "RESUME". Sve dok ne izvadite disk, funkcija Resume će raditi čak i kad je sustav u pripravnim stanju nakon pritiska tipke I/⏪.

### 1 Tijekom reprodukcije diska pritisnite ■ za zaustavljanje reprodukcije.

Na pokazivaču se pojavi oznaka "RESUME" pa možete ponovo pokrenuti reprodukciju od mjesta na kojem je disk zaustavljen. Ako se ne pojavi "RESUME", nastavak reprodukcije nije moguć.

### 2 Pritisnite ▷.

Uređaj započinje reprodukciju od mjesta na kojem ste zaustavili disk u koraku 1.

**Napomene**

- Zavisno od mjesta na kojem ste zaustavili disk, uređaj možda neće nastaviti reprodukciju od točno istog mjesta.
- Mjesto na kojem ste zaustavili disk se briše kad:
  - izvadite disk,
  - sustav uđe u pripravno stanje (samo DATA CD/ DATA DVD),
  - promijenite ili resetirate postavke u izborniku Setup,
  - promijenite funkciju pritiskom tipke FUNCTION,
  - odspojite mrežni kabel.
- Za DVD-R/DVD-RW u VR modu, CD, DATA CD i DATA DVD, sustav memorira mjesto zaustavljanja reprodukcije za tekući disk.
- Funkcija Resume Play ne radi tijekom programirane reprodukcije i reprodukcije u slučajnom slijedu.
- Ova funkcija možda neće raditi s nekim diskovima.

**Savjet**

- Za reprodukciju od početka diska, dvaput pritisnite ■, zatim pritisnite ▷.

## Nastavak reprodukcije prijašnjeg diska (Multi-disc Resume)

(samo DVD VIDEO, VIDEO CD)

Ovaj uređaj pohranjuje mjesta zaustavljanja za čak 40 diskova i nastavlja reprodukciju kod sljedećeg ulaganja istog diska. Pohranite li mjesto zaustavljanja za 41. disk, izbrisat će se podatak za prvi disk.

Za uključenje ove funkcije, podesite [MULTI-DISC RESUME] u [CUSTOM SETUP] na [ON]. Za detalje pogledajte "[MULTI-DISC RESUME] (samo DVD VIDEO/VIDEO CD)" (str. 62).

### Savjet

- Za reprodukciju od početka diska, dvaput pritisnite ■, zatim pritisnite ▷.

### Napomena

- Ako je opcija [MULTI-DISC RESUME] u [CUSTOM SETUP] podešena na [OFF] (str. 62), mjesto zaustavljanja se briše kad pritisnete tipku FUNCTION.

## Programirana reprodukcija

(Program Play)

VIDEO CD CD

Sadržaj diska možete reproducirati u željenom redosljedu određivanjem redosljeda zapisa na disku kako biste izradili svoj program. Možete programirati najviše 99 zapisa.

### 1 Pritisnite DISPLAY.

Pojavi se kontrolni izbornik.

### 2 Tipkama odaberite [PROGRAM] i pritisnite .

Pojave se opcije funkcije [PROGRAM].

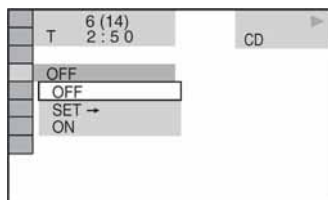

### 3 Tipkama odaberite [SET ->], zatim pritisnite .

Kada reproducirate VIDEO CD ili CD, prikazano je [TRACK].

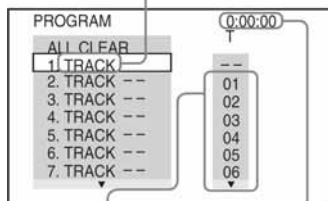

Zapisi snimljeni na disk

Ukupno vrijeme programiranih zapisa

#### 4 Pritisnite →.

Kursor se pomakne do zapisa u stupcu [T] (u ovom slučaju, [01]).

| PROGRAM     | 0:00:00 |
|-------------|---------|
| ALL CLEAR   | T       |
| 1. TRACK -- | --      |
| 2. TRACK -- | 01      |
| 3. TRACK -- | 02      |
| 4. TRACK -- | 03      |
| 5. TRACK -- | 04      |
| 6. TRACK -- | 05      |
| 7. TRACK -- | 06      |

#### 5 Odaberite zapis koji želite programirati.

Primjerice, odaberite zapis [02].

Tipkama ↑/↓ ili broječanim tipkama odaberite [02] u stupcu [T], zatim pritisnite ⊕.

Odabrani zapis

| PROGRAM          | 0:15:30 |
|------------------|---------|
| ALL CLEAR        | T       |
| 1. TRACK --      | --      |
| 2. TRACK -- (02) | 01      |
| 3. TRACK --      | 02      |
| 4. TRACK --      | 03      |
| 5. TRACK --      | 04      |
| 6. TRACK --      | 05      |
| 7. TRACK --      | 06      |

Ukupno vrijeme programiranih zapisa

#### 6 Za programiranje ostalih zapisa, ponovite korake 4 i 5.

Programirani zapisi se prikazuju u odabranom redoslijedu.

#### 7 Pritisnite ▷ za početak programirane reprodukcije.

Započinje programirana reprodukcija.

Nakon završetka programirane reprodukcije možete ponovo reproducirati isti program pritiskom na ▷.

#### Za povratak na normalnu reprodukciju

Pritisnite CLEAR ili odaberite [OFF] u koraku 3.

Za ponovnu reprodukciju programa, odaberite [ON] u koraku 3 te pritisnite ⊕.

#### Za isključenje kontrolnog izbornika

Pritisnite tipku  DISPLAY više puta dok se kontrolni izbornik ne isključi.

#### Za promjenu ili poništenje programiranog slijeda

1 Slijedite korake 1 do 3 u poglavlju "Programirana reprodukcija".

2 Tipkama ↑/↓ odaberite programirani broj zapisa koji želite promijeniti ili poništiti. Želite li izbrisati zapis iz programa, pritisnite CLEAR.

3 Za izradu novog programa primijenite korak 5. Za poništenje programa, u stupcu [T] odaberite [-] i pritisnite ⊕.

#### Za poništenje svih zapisa u programiranom redoslijedu

1 Slijedite korake od 1 do 3 u poglavlju "Programirana reprodukcija".

2 Pritisnite ↑ i odaberite [ALL CLEAR].

3 Pritisnite ⊕.

# Reprodukcija u slučajnom redosljedu

## (Shuffle Play)

VIDEO CD   CD   DATA-CD   DATA DVD

Uređaj može promijeniti redosljed zapisa. Kod sljedećeg "miješanja" redosljed reprodukcije može biti drukčiji.

### Napomena

- Pri reprodukciji MP3 zapisa neke pjesme će se možda ponavljati.

## 1 Pritisnite DISPLAY tijekom reprodukcije.

Pojavi se kontrolni izbornik.

## 2 Tipkama odaberite [SHUFFLE] i pritisnite .

Pojave se opcije funkcije [SHUFFLE].

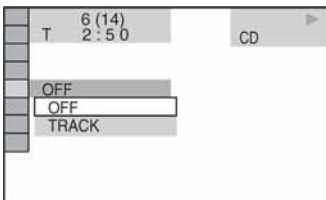

## 3 Tipkama odaberite stavku koju želite reproducirati u slučajnom slijedu.

### ■ Pri reprodukciji VIDEO CD ili CD diska

- [TRACK]: reproducira zapise na disku u slučajnom slijedu.

### ■ Kad je aktivirana programirana reprodukcija

- [ON]: u slučajnom slijedu reproducira programirane zapise.

### ■ Pri reprodukciji DATA CD-a (osim za DivX) ili DATA DVD-a (osim za DivX)

- [ON]: reproducira MP3 audio zapise u albumu na tekućem disku. Kad nije odabran nijedan album, prvi album će se reproducirati u slučajnom slijedu.

### Napomena

- Zapis koji se već reproducirao također je odabran u slučajnom slijedu.

## 4 Pritisnite .

Počne reprodukcija u slučajnom slijedu.

## Za povratak na normalnu reprodukciju

Pritisnite CLEAR ili odaberite [OFF] u koraku 3.

## Za isključenje kontrolnog izbornika

Pritisnite  DISPLAY dok ne isključite kontrolni izbornik.

### Napomena

- Ovu funkciju nije moguće koristiti za VIDEO CD i Super VCD diskove s PBC reprodukcijom.

# Ponavljanje reprodukcije

## (Repeat Play)



Uređaj može ponavljano reproducirati sve naslove, zapise ili albume s diska ili pojedinačan naslov, poglavlje, zapis ili album. Možete koristiti kombinaciju reprodukcije u slučajnom redoslijedu i programirane reprodukcije.

### 1 Pritisnite DISPLAY tijekom reprodukcije.

Pojavi se kontrolni izbornik.

### 2 Tipkama odaberite [REPEAT], zatim pritisnite .

Pojave se opcije za [REPEAT].

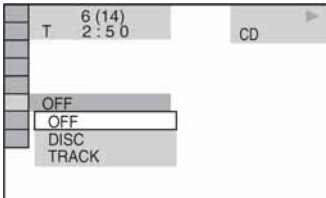

### 3 Tipkama odaberite stavku koju želite ponavljati.

Početna podešenja su podcrtana.

#### ■ Pri reprodukciji DVD VIDEO ili DVD-VR diska

- [OFF]: ne ponavlja reprodukciju.
- [DISC]: ponavlja sve naslove na disku.
- [TITLE]: ponavlja tekući naslov na disku.
- [CHAPTER]: ponavlja tekuće poglavlje.

#### ■ Pri reprodukciji VIDEO CD ili CD diska

- [OFF]: ne ponavlja reprodukciju.
- [DISC]: ponavlja sve zapise na disku.
- [TRACK]: ponavlja tekući zapis.

#### ■ Pri reprodukciji DATA CD ili DATA DVD diska

- [OFF]: ne ponavlja reprodukciju.
- [DISC]: ponavlja sve albume na disku.
- [ALBUM]: ponavlja tekući album.

- [TRACK] (samo MP3 audio zapisi): ponavlja tekući zapis.
- [FILE] (samo DivX video datoteke): ponavlja tekuću datoteku.

## 4 Pritisnite .

Odabrana je željena opcija.

## Za povratak na normalnu reprodukciju

Pritisnite CLEAR ili odaberite [OFF] u koraku 3.

## Za isključenje kontrolnog izbornika

Pritisnite DISPLAY dok ne isključite kontrolni izbornik.

### Napomene

- Ovu funkciju nije moguće koristiti za VIDEO CD i Super VCD diskove s PBC reprodukcijom.
- Pri reprodukciji DATA CD-a/DATA DVD-a koji sadrži MP3 audio zapise i JPEG slikovne datoteke, a njihova vremena reprodukcije nisu jednaka, zvuk neće odgovarati slikovnoj datoteci pri ponavljanju.
- Kad je opcija [MODE (MP3, JPEG)] podešena na [IMAGE (JPEG)] (str. 42), ne možete odabrati [TRACK].

## Uporaba izbornika DVD diska

### DVD-V

DVD je podijeljen na duže slikovne ili glazbene dijelove koji se nazivaju "naslovi". Pri reprodukciji DVD diska koji sadrži nekoliko naslova, možete odabrati željeni naslov tipkom DVD TOP MENU.

Tijekom reprodukcije DVD diskova koji omogućuju odabir opcija kao što su jezik titlova i jezik dijaloga, odaberite ove opcije tipkom DVD MENU.

### 1 Pritisnite DVD TOP MENU ili DVD MENU.

Na TV zaslonu se pojavi izbornik naslova. Sadržaj izbornika se razlikuje zavisno od diska.

### 2 Pritisnite ←/↑/↓/→ ili brojčane tipke za odabir stavke koju želite reproducirati ili promijeniti.

### 3 Pritisnite ⊕.

## Promjena zvuka

DVD-V DVD-VR VIDEO CD C D DATA-CD

### DATA DVD

Pri reprodukciji DVD VIDEO ili DATA CD/ DATA DVD diskova (s DivX video datotekama) snimljenim u više audio formata (PCM, Dolby Digital, MPEG audio ili DTS), moguće je promijeniti audio format. Kod DVD VIDEO diskova snimljenih s višejezičnim zapisima, možete također odabrati željeni jezik dijaloga. Kod VIDEO CD, CD ili DATA CD diskova, možete odabrati zvuk desnog ili lijevog kanala i možete slušati zvuk odabranog kanala preko oba zvučnika (desnog i lijevog). Primjerice, kod diska na kojem je snimljena skladba tako da su na desnom kanalu snimljeni vokali a na lijevom kanalu glazba, možete odabrati lijevi kanal i slušati samo glazbu preko oba zvučnika.

### 1 Tijekom reprodukcije pritisnite AUDIO.

Pojavi se sljedeći izbornik.

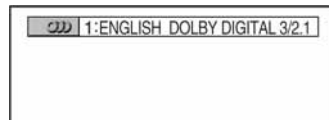

### 2 Više puta pritisnite AUDIO za odabir željenog audio signala.

#### ■ Pri reprodukciji DVD VIDEO diska.

Ovisno o DVD-u, razlikuje se odabir jezika. Kad su prikazane 4 znamenke, one predstavljaju kôd jezika. Pogledajte popis kodova jezika na str. 76 kako biste vidjeli kojem jeziku je pridijeljen određeni kôd. Kad je isti jezik prikazan dva ili više puta, DVD VIDEO je snimljen u višestrukom (*multiple*) audio formatu.

#### ■ Pri reprodukciji DVD-VR diska

Prikazane su vrste zapisa snimljenih na disk. Osnovno podešenje je podcrtano.

Primjer:

- [1: MAIN] (glavni zvuk)
- [1: SUB] (pomoćni zvuk)
- [1: MAIN+SUB] (glavni i pomoćni zvuk)

- [2: MAIN]
- [2: SUB]
- [2: MAIN+SUB]

#### Napomena

- [2: MAIN], [2: SUB] i [2: MAIN+SUB] ne pojavljuju se kad je na disk snimljena samo jedna vrsta audio signala.

#### ■ Pri reprodukciji VIDEO CD, CD, DATA CD (MP3 audio) ili DATA DVD diska (MP3 audio)

Početno podešenje je podcrtano.

- [STEREO]: Standardni stereo zvuk
- [1/L]: Zvuk lijevog kanala (mono)
- [2/R]: Zvuk desnog kanala (mono)

#### ■ Pri reprodukciji DATA CD-a (DivX video) ili DATA DVD-a (DivX video)

Izbor formata audio signala za DATA CD ili DATA DVD se razlikuje, ovisno o DivX video datoteci sadržanoj na disku.

Raspoloživi formati su prikazani.

#### ■ Pri reprodukciji Super VCD diska

Početno podešenje je podcrtano.

- [1:STEREO]: Standardni stereo zvuk audio zapisa 1
- [1:1/L]: Zvuk lijevog kanala audio zapisa 1 (mono)
- [1:2/R]: Zvuk desnog kanala audio zapisa 1 (mono)
- [2:STEREO]: Standardni stereo zvuk audio zapisa 2
- [2:1/L]: Zvuk lijevog kanala audio zapisa 2 (mono)
- [2:2/R]: Zvuk desnog kanala audio zapisa 2 (mono)

#### Napomena

- Tijekom reprodukcije Super VCD diska kod kojeg nije snimljen audio zapis 2, neće se čuti zvuk ako odaberete [2:STEREO], [2:1/L] ili [2:2/R].

## Prikaz podataka o formatu audio signala

### (samo DVD, DivX video)

Ako pritisnete AUDIO više puta tijekom reprodukcije, format tekućeg audio signala (PCM, Dolby Digital, DTS, itd.) će biti prikazan na sljedeći način.

#### ■ Pri reprodukciji DVD VIDEO diska

##### Primjer:

Za 5.1-kanalni Dolby Digital zvuk

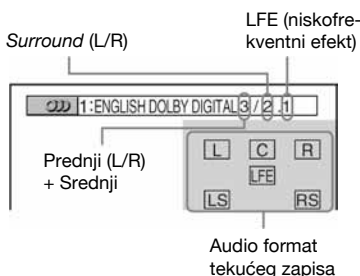

##### Primjer:

Za 3-kanalni Dolby Digital zvuk

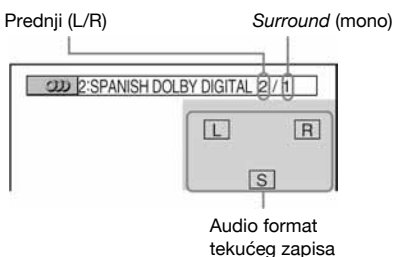



■ Pri reprodukciji DATA CD (DivX video) ili DATA DVD diska (DivX video)

**Primjer:**

Za MP3 zvuk

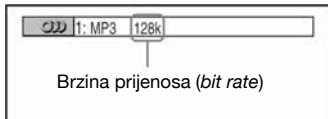

**O audio signalima**

Audio signali snimljeni na disk sadrže zvukovne elemente (kanale) navedene u nastavku. Svaki kanal se reproducira putem posebnog zvučnika.

- Prednji lijevi (L)
- Prednji desni (R)
- Središnji
- Lijevi *surround* (L)
- Desni *surround* (R)
- *Surround* (mono): Može se raditi o signalu Dolby Surround zvuka ili o signalu Dolby Digital zvuka *surround* mono kanala.
- LFE (Low Frequency Effect) – niskofrekvencijski signal

**[ORIGINAL] ili [PLAY LIST]  
na DVD-R/DVD-RW disku**

**DVD-VR**

Neki DVD-R/DVD-RW diskovi u VR (Video Recording) načinu imaju dvije vrste naslova za reprodukciju: izvorno snimljene naslove ([ORIGINAL]) i naslove koje je moguće kreirati na DVD uređajima za snimanje ([PLAY LIST]). Možete odabrati vrstu naslova za reprodukciju.

**1 Pritisnite  DISPLAY kad je uređaj zaustavljen.**

Pojavi se kontrolni izbornik.

**2 Tipkama  odaberite  [ORIGINAL/PLAY LIST], zatim pritisnite .**

Pojave se opcije izbornika [ORIGINAL/PLAY LIST].

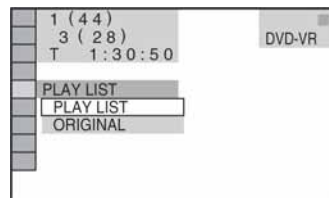

**3 Tipkama  odaberite podešenje.**

Početno podešenje je podcrtano.

- [PLAY LIST]: za reprodukciju naslova napravljenih u izborniku [ORIGINAL] za uređivanje.
- [ORIGINAL]: za reprodukciju izvorno snimljenih naslova.

**4 Pritisnite .**

## Prikaz informacija o disku

DVD-V

DVD-VR

VIDEO CD

CD

DATA-CD

DATA DVD

### Provjera vremena reprodukcije i preostalog vremena na pokazivaču

Pomoću pokazivača na prednjoj ploči (str. 78) možete provjeriti informacije o disku, primjerice preostalo vrijeme, ukupan broj naslova DVD diska ili zapisa VIDEO CD, CD, ili MP3 diska, ili naziv DivX video datoteke.

#### Pritisnite tipku DISPLAY.

Svakim pritiskom na DISPLAY tijekom reprodukcije, prikaz na pokazivaču se mijenja

① → ② → ... → ① → ...

Na zaslone se vrati prva slika nakon 2 sekunde.

#### Pri reprodukciji DVD VIDEO ili DVD-R/DVD-RW diska

- ① Vrijeme reprodukcije i broj tekućeg naslova
- ② Preostalo vrijeme tekućeg naslova
- ③ Vrijeme reprodukcije i broj tekućeg poglavlja
- ④ Preostalo vrijeme tekućeg poglavlja
- ⑤ Naziv diska
- ⑥ Naslov i poglavlje

#### Pri reprodukciji DATA CD (DivX video) ili DATA DVD diskova (DivX video)

- ① Vrijeme reprodukcije tekuće datoteke
- ② Naziv tekuće datoteke
- ③ Broj tekućeg albuma i datoteke

#### Pri reprodukciji VIDEO CD (bez PBC funkcija) ili CD diska

- ① Vrijeme reprodukcije tekućeg zapisa
  - ② Preostalo vrijeme tekućeg zapisa
  - ③ Vrijeme reprodukcije diska
  - ④ Preostalo vrijeme diska
  - ⑤ Naziv diska
  - ⑥ Zapis i indeks\*
- \* Samo VIDEO CD.

#### Pri reprodukciji DATA CD (MP3 audio) ili DATA DVD diska (MP3 audio)

- ① Vrijeme reprodukcije i broj tekućeg zapisa
- ② Naziv zapisa (datoteke)

#### Savjet

- Pri reprodukciji VIDEO CD diska s funkcijom PBC, prikazuje se samo vrijeme reprodukcije.

#### Napomene

- Ovaj uređaj može prikazati samo DVD/CD tekst prve razine, odnosno, naziv diska ili naslov.
- Ako nije moguće prikazati naziv MP3 datoteke, umjesto njega će se na pokazivaču pojaviti "\*".
- Ovisno o tekstu, možda neće biti prikazan naziv diska ili naziv zapisa.
- Vrijeme reprodukcije MP3 audio zapisa i DivX video datoteka može biti netočno prikazano.

### Provjera vremena reprodukcije i preostalog vremena

Možete provjeriti vrijeme reprodukcije diska i preostalo vrijeme naslova, poglavlja ili zapisa. Također možete pogledati DVD tekst i naziv MP3 direktorija/datoteka snimljenih na disku.

#### 1 Tijekom reprodukcije pritisnite DISPLAY.

Pojavi se sljedeći izbornik.

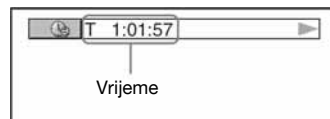

## 2 Više puta pritisnite DISPLAY za promjenu vremenskih podataka.

Pokazivač i vrsta informacije koja se može prikazati ovisi o reproduciranom disku.

### ■ Pri reprodukciji DVD VIDEO ili DVD-RW diska

- T \*\*.\*\*\*.\*\*  
Vrijeme reprodukcije tekućeg naslova
- T\_\*\*.\*\*\*.\*\*  
Preostalo vrijeme tekućeg naslova
- C \*\*.\*\*\*.\*\*  
Vrijeme reprodukcije tekućeg poglavlja
- C\_\*\*.\*\*\*.\*\*  
Preostalo vrijeme tekućeg poglavlja

### ■ Pri reprodukciji VIDEO CD diska (s PBC funkcijom)

- \*\*.\*\*\*  
Vrijeme reprodukcije tekuće scene

### ■ Pri reprodukciji VIDEO CD (bez PBC funkcije) ili CD diska

- T \*\*.\*\*\*  
Vrijeme reprodukcije tekućeg zapisa
- T\_\*\*.\*\*\*  
Preostalo vrijeme tekućeg zapisa
- D \*\*.\*\*\*  
Vrijeme reprodukcije tekućeg diska
- D\_\*\*.\*\*\*  
Preostalo vrijeme tekućeg diska

### ■ Pri reprodukciji DATA CD (MP3 audio) ili DATA DVD diska (MP3 audio)

- T \*\*.\*\*\*  
Vrijeme reprodukcije tekućeg zapisa

### ■ Pri reprodukciji DATA CD (DivX video)/DATA DVD diska (DivX video)

- \*\*.\*\*\*.\*\*  
Vrijeme reprodukcije tekuće datoteke

#### Napomene

- Mogu se prikazati samo znakovi abecede i brojevi.
- Ovisno o vrsti diska, uređaj može prikazati samo ograničeni broj znakova. Također, ovisno o disku, možda neće biti prikazani svi znakovi.

## Provjera informacija o reprodukciji diska

### Provjera DVD/CD teksta

Više puta pritisnite DISPLAY u koraku 2 za prikaz teksta snimljenog na DVD/CD disku.

DVD/CD tekst se pojavi samo ukoliko je snimljen na disku i nije ga moguće mijenjati. Ukoliko disk ne sadrži tekst, pojavit će se poruka "NO TEXT".

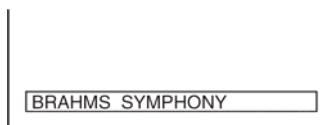

### Provjera teksta DATA CD-a/DATA DVD-a (MP3 audio/DivX video)

Pritiskom na tipku DISPLAY tijekom reprodukcije MP3 audio zapisa na DATA CD-u ili DivX video datoteka na DATA CD-u/DATA DVD-u, moguće je prikaz naziva albuma/zapisa/datoteke i audio bit rate brzine (količine podataka tekućeg audio zapisa u sekundi) na TV zaslonu.



- \* Pojavi se kod:
- reprodukcije MP3 audio zapisa na DATA CD-u/DATA DVD-u,
  - reprodukcije DivX video datoteke koja sadrži MP3 zvuk na DATA CD-u/DATA DVD-u.

## Provjera datuma

### (samo JPEG)

Ako je sa JPEG slikovnim datotekama snimljena oznaka Exif\*, moguće je provjeriti datum.

**Dvapat pritisnite** ☺ **DISPLAY** **tijekom reprodukcije.**

Pojavi se kontrolni izbornik.

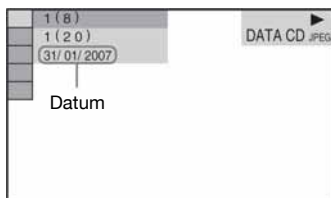

\* "Exchangeable Image File Format" je format slike za digitalne fotoaparate kojeg je ustanovila Japansko udruženje industrije za elektroniku i informatičke tehnologije (JEITA).

### Savjet

- Datum je prikazan u formatu [DD/MM/YYYY].  
DD: Dan  
MM: Mjesec  
YYYY: Godina

## Promjena kuta kamere

### DVD-V

Kod DVD VIDEO diskova kod kojih je prizor snimljen iz više kutova, možete mijenjati kut kamere, odnosno kut gledanja.

**Pritisnite ANGLE** **tijekom reprodukcije.**

Svaki put kad pritisnete ANGLE, kut se mijenja.

### Napomena

- Ovisno o DVD VIDEO disku, možda nećete moći mijenjati kut čak niti kad su scene na DVD VIDEO disku snimljene iz više kutova.

## Prikaz titlova

DVD-V DVD-VR DATA-CD DATA DVD

Ako su na disk snimljeni titlovi, možete ih za vrijeme reprodukcije po želji uključiti ili isključiti. Kod diskova na kojima su snimljeni višejezični titlovi, možete za vrijeme reprodukcije po želji mijenjati jezik, a možete i uključiti ili isključiti titl.

**Pritisnite SUBTITLE tijekom reprodukcije.**

Svaki put kad pritisnete SUBTITLE, jezik titla se mijenja.

### Napomene

- Ovisno o DVD VIDEO disku, možda nećete moći mijenjati ili isključiti titlove čak niti kad su na DVD-u snimljeni višejezični titlovi. U nekim slučajevima nećete moći isključiti prikaz titla.
- Titlove je moguće mijenjati ako DivX video datoteka ima ekstenziju ".AVI" ili ".DIVX" te sadrži informaciju o titlu unutar iste datoteke.

## Vremensko usklađivanje slike i zvuka

(A/V SYNC)

DVD-V DVD-VR VIDEO CD DATA-CD DATA DVD

Ako zvuk nije usklađen sa slikom na TV zaslonu, možete podesiti razliku u reprodukciji između slike i zvuka.



**1 Pritisnite  DISPLAY dok je uređaj zaustavljen.**

Pojave se kontrolni izbornik.

**2 Tipkama  odaberite  [A/V SYNC], zatim pritisnite .**

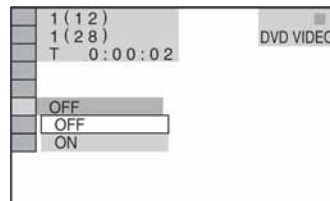
Pojave se opcije izbornika [A/V SYNC].



**3 Tipkama  odaberite željeno podešenje, zatim pritisnite .**

Početno podešenje je podcrtano.

- [OFF]: nema podešavanja.
- [ON]: podešava se vremenska razlika između slike i zvuka.

**4 Pritisnite .**

### Napomena

- Ovisno o ulaznom signalu, ova funkcija možda neće biti učinkovita.

## Reprodukcija MP3 audio zapisa i JPEG datoteka

DATA-CD DATA DVD

### Što je to MP3/JPEG?

MP3 je tehnologija kompresije zvuka koja zadovoljava ISO/MPEG zahtjeve. JPEG je tehnologija kompresije slike.

### Diskovi koje sustav može reproducirati

Moguća je reprodukcija DATA CD-ova (CD-ROM/CD-R/CD-RW) ili DATA DVD-ova (DVD-R/DVD-RW/DVD+R/DVD+RW/DVD-ROM) snimljenih u MP3 (MPEG1 Audio Layer 3) i JPEG formatu. Međutim, DATA CD diskovi moraju biti snimljeni u ISO9660 razina 1, razina 2, ili Joliet formatu, a DATA DVD diskovi u formatu UDF (Universal Disc Format) kako bi uređaj mogao prepoznati zapise (ili datoteke). Moguća je i reprodukcija *multi session* diskova. Za više informacija o formatu snimanja, pogledajte upute CD-R/RW ili DVD-R/DVD-RW uređaja ili programa za snimanje (nisu dio isporuke).

### O *multi session* CD diskovima

Ako su u prvoj sesiji snimljeni MP3 audio zapisi i JPEG slikovne datoteke, sustav će također reproducirati MP3 audio zapise ili JPEG datoteke u drugim sesijama. Ako su u prvoj sesiji snimljeni zapisi u audio CD formatu ili slike u video CD formatu, reproducira se samo prva sesija.

#### Napomena

- Uređaj možda neće moći reproducirati neke DATA CD-ove/DATA DVD-ove izrađene u Packet Write formatu.

## MP3 audio zapis ili JPEG slikovna datoteka koju sustav može reproducirati

Sustav može reproducirati MP3 audio zapise ili JPEG slikovne datoteke:

- koji imaju ekstenziju ".MP3" (MP3 audio zapis) ili ".JPG"/".JPEG" (JPEG slikovna datoteka)
  - koji su usklađeni s DCF\* formatom slikovnih datoteka
- \* "Design rule for Camera File system": Slikovni standardi za digitalne fotoaparate koje određuje Japansko udruženje industrije za elektroniku i informatičke tehnologije (JEITA).

#### Napomene

- Uređaj će reproducirati bilo kakve podatke s ekstenzijom ".MP3", ".JPG" ili ".JPEG", čak i ako nisu u MP3 ili JPEG formatu. Reprodukcijom tih podataka može se proizvesti glasan šum koji može oštetiti vaše zvučnike.
- Uređaj ne može reproducirati audio zapise u MP3PRO formatu.

## Redosljed reprodukcije MP3 audio zapisa ili JPEG slikovnih datoteka

MP3 audio zapisi ili JPEG slikovne datoteke snimljene na DATA CD-u ili DATA DVD-u se reproduciraju sljedećim redom:

### ■ Struktura sadržaja diska

Razina 1   Razina 2   Razina 3   Razina 4   Razina 5

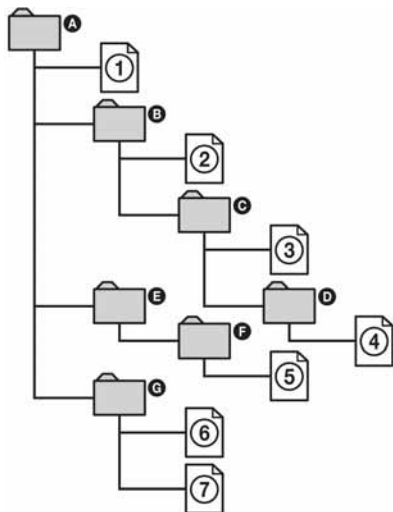

Nakon što umetnete DATA CD ili DATA DVD i pritisnete , zapisi (ili datoteke) s brojevima se reproduciraju jedan za drugim, od ① do ⑦. Svaki podalbum/zapis (ili datoteka) unutar trenutno odabranog albuma ima prioritet pred idućim albumom na istoj razini. (Primjer: ③ sadrži ④ i zato se ④ reproducira prije ⑤).

Kad pritisnete DVD MENU i pojavi se lista naziva albuma (str. 40), nazivi albuma su razvrstani ovim redosljedom: A → B → C → D → F → G. Albumi koji ne sadrže zapise (ili datoteke) (poput albuma E) ne pojavljuju se u listi.

### Savjeti

- Ako ispred naziva zapisa/datoteke dodate brojeve (01, 02, 03...) prilikom snimanja zapisa (ili datoteka) na disk, zapisi i datoteke će se reproducirati tim redom.
- Diskovima s mnogo razina direktorija treba duže vrijeme da se pokrene reprodukcija.

### Napomene

- Ovisno o vrsti softvera kojeg koristite za snimanje DATA CD ili DATA DVD diskova ili ako disk sadrži više od 200 albuma i više od 300 datoteka u svakom albumu, redosljed reprodukcije može biti drugačiji od prikazanog slikom.
- Uređaj prepoznaje do 200 albuma i neće reproducirati albume nakon prvih 200 albuma.
- Uređaju će možda trebati više vremena za početak reprodukcije kod prelaska na sljedeći album ili kod odabira drugog albuma.
- Nije moguća reprodukcija nekih vrsta JPEG datoteka.

# Reprodukcija DATA CD i DATA DVD diskova s MP3 audio zapisima i JPEG slikovnim datotekama

DATA-CD DATA DVD

## Odabir MP3 audio zapisa ili albuma

### 1 Uložite DATA CD ili DATA DVD.

Pojavi se popis albuma snimljenih na DATA CD ili DATA DVD. Tijekom reprodukcije albuma označen je njegov naslov.



### 2 Tipkama ↑/↓ odaberite željeni album.

#### ■ Pri odabiru albuma

Pritisnite ▷ za početak reprodukcije odabranog albuma.

#### ■ Pri odabiru zapisa

Pritisnite ⊕.

Pojavi se lista zapisa sadržanih u albumu.



Tipkama ↑/↓ odaberite zapis i pritisnite ⊕. Počne reprodukcija odabranog zapisa. Listu zapisa možete isključiti pritiskom tipke DVD MENU. Pri ponovnom pritisku tipke DVD MENU pojavit će se lista albuma.

## Za zaustavljanje reprodukcije

Pritisnite ■.

## Za reprodukciju sljedećeg ili prethodnog MP3 audio zapisa

Pritisnite ◀◀/▶▶. Imajte na umu da možete odabrati sljedeći album ako nastavite pritisnuti ▶▶ nakon zadnjeg zapisa prvog albuma, no ne možete se vratiti na prethodni album pritiskom tipke ◀◀. Za povratak na prethodni album, odaberite album iz popisa.

## Za povratak na prethodni prikaz

Pritisnite ↶ RETURN.

## Za isključenje izbornika

Pritisnite DVD MENU.

## Odabir JPEG slikovne datoteke ili albuma

### 1 Uložite DATA CD ili DATA DVD.

Pojavi se popis albuma snimljenih na DATA CD ili DATA DVD. Tijekom reprodukcije albuma označen je njegov naslov.





## 2 Tipkama ↑/↓ odaberite željeni album.

### ■ Pri odabiru albuma

Pritisnite ▷ za početak reprodukcije odabranog albuma.

### ■ Pri odabiru slike

Pritisnite PICTURE NAVI.

U 16 umanjenih okvira pojave se slike datoteka u albumu.

|    |    |    |    |
|----|----|----|----|
| 1  | 2  | 3  | 4  |
| 5  | 6  | 7  | 8  |
| 9  | 10 | 11 | 12 |
| 13 | 14 | 15 | 16 |

Tipkama ←/↑/↓/→ odaberite sliku koju želite vidjeti te pritisnite ⊕.

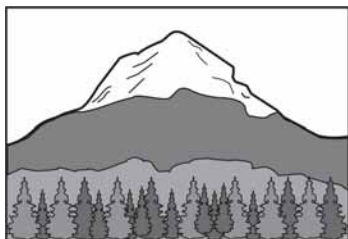

## Za reprodukciju sljedeće ili prethodne JPEG slikovne datoteke

Pritisnite ←/→ dok nije prikazan kontrolni izbornik. Imajte na umu da možete odabrati sljedeći albuma nastavite li pritiskati → nakon zadnje slike u prvom albumu, no da se ne možete vratiti na prethodni album pritiskom tipke ←. Prethodni album možete odabrati iz popisa.

## Zakretanje JPEG slike

Kad je JPEG slika prikazana na TV zaslonu, možete je zakrenuti za 90 stupnjeva. Pritisnite ↑/↓ tijekom prikaza slike. Svaki puta kada pritisnete ↑, slika se zakrene u lijevo za 90 stupnjeva.

Primjer: kad jednom pritisnete ↑.

Smjer zakretanja

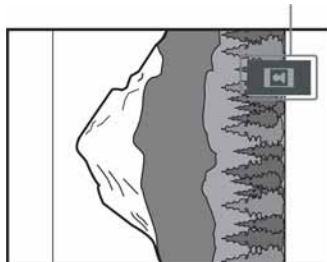

Za povratak na normalan prikaz pritisnite CLEAR.

## Za zaustavljanje reprodukcije

Pritisnite ■.

### Savjet

- Na desnoj strani zaslona prikazan je trak za pomicanje. Za prikaz sljedećih slika, odaberite slike u donjem retku te pritisnite ↓. Za povratak na prethodnu sliku odaberite slike u gornjem retku te pritisnite ↑.

# Reprodukcija audio zapisa i slika u *slide show* sa zvukom

## DATA-CD DATA DVD

Ako su JPEG i MP3 datoteke u istom albumu na DATA CD ili DATA DVD disku, možete gledati JPEG slike uz zvuk. Kad reproducirate DATA CD ili DATA DVD, odaberite [AUTO] mod na način objašnjen u nastavku.

### 1 Uložite DATA CD ili DATA DVD.

### 2 Pritisnite DISPLAY dok je uređaj zaustavljen.

Pojavi se kontrolni izbornik.

### 3 Tipkama / odaberite [MODE (MP3, JPEG)] i pritisnite .

Pojave se opcije za [MODE (MP3, JPEG)].

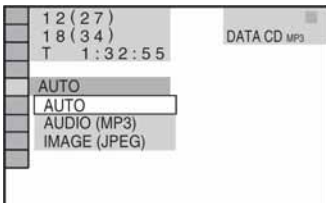

### 4 Tipkama / odaberite željeno podešenje te pritisnite .

Početno podešenje je podcrtano.

- [AUTO]: Reprodukcija JPEG slikovnih datoteka kao *slide show* sa zvukom (MP3 audio zapisi).
- [AUDIO (MP3)]: Kontinuirana reprodukcija MP3 audio zapisa.
- [IMAGE (JPEG)]: Reprodukcija JPEG slikovnih datoteka kao *slide show*.

### 5 Pritisnite .

### 6 Pritisnite DVD MENU.

Pojavi se popis albuma snimljenih na DATA CD ili DATA DVD.

## 7 Tipkama / odaberite željeni album i pritisnite .

Započet će reprodukcija odabranog albuma. Listu albuma možete uključiti ili isključiti pritiskom tipke DVD MENU.

## Savjet

- Kad odaberete [AUTO], sustav može prepoznati do 300 MP3 audio zapisa i 300 JPEG datoteka u svakom albumu. Kad je odabrana opcija [AUDIO (MP3)] ili [IMAGE (JPEG)], sustav može prepoznati do 600 MP3 i 600 JPEG datoteka u svakom albumu. Sustav može prepoznati maksimalno 200 albuma bez obzira na odabran način reprodukcije.

## Napomene

- Ako podesite [MODE (MP3, JPEG)] na [IMAGE (JPEG)] za disk koji sadrži samo MP3 zapise, ili [AUDIO (MP3)] na disk koji sadrži samo JPEG datoteke, možda nećete moći promijeniti [MODE (MP3, JPEG)] podešenje.
- PICTURE NAVI ne radi ako je odabrana opcija [AUDIO (MP3)].
- Ako reproducirate veliki MP3 zapis i JPEG slikovnu datoteku, može doći do preskakanja zvuka. Savjetujemo da kod izrade datoteke odaberete MP3 uz brzinu bita do 128 kbps ili niži. Ako zvuk i dalje preskače, smanjite veličinu JPEG datoteke.

## Određivanje intervala *slide showa*

### (samo JPEG)

Pri *slide show* reprodukciji JPEG slikovnih datoteka možete odrediti trajanje prikaza pojedinačnih slika.

### 1 Dvapat pritisnite DISPLAY.

Pojavi se kontrolni izbornik za JPEG slike.

### 2 Tipkama / za odaberite [INTERVAL], zatim pritisnite .

Pojave se opcije izbornika [INTERVAL].

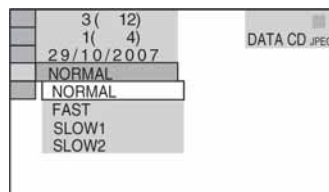

### 3 Tipkama ↑/↓ odaberite željeno podešenje.

Početno podešenje je podcrtano.

- [NORMAL]: podešava trajanje na otprilike 6 do 9 sekundi (slike od 4 milijuna piksela ili veće ostat će prikazane duže vrijeme).
- [FAST]: Podešava trajanje kraće od [NORMAL].
- [SLOW1]: Podešava trajanje duže od [NORMAL].
- [SLOW2]: Podešava trajanje duže od [SLOW1].

### 4 Pritisnite ⊕.

#### Napomena

- Neke JPEG datoteke, osobito progresivne ili one s razlučivošću od 3 000 000 piksela ili više, trebat će za početak prikazivanja duže vrijeme od ostalih. Stoga će se njihovo trajanje činiti dužim od odabrane opcije.

### 3 Tipkama ↑/↓ odaberite željeno podešenje.

Početno podešenje je podcrtano.

- [MODE1]: Slike se pojavljuju odozgo prema dolje.
- [MODE2]: Slike se pojavljuju slijeva prema desno.
- [MODE3]: Slike se pojavljuju širenjem iz središta zaslona.
- [MODE4]: Slike se pojavljuju s različitim efektima primijenjenim slučajnim slijedom.
- [MODE5]: Sljedeća slika se pojavi preko prethodne.
- [OFF]: (isključeno)

### 4 Pritisnite ⊕.

## Odabir efekta za slikovne datoteke u *slide showu* (samo JPEG)

Pri reprodukciji JPEG slikovnih datoteka možete odabrati efekt koji će se koristiti kod gledanja *slide showa*.

### 1 Dvput pritisnite DISPLAY.

Pojavi se kontrolni izbornik za JPEG slike.

### 2 Tipkama ↑/↓ odaberite [EFFECT], zatim pritisnite ⊕.

Pojave se opcije izbornika [EFFECT].

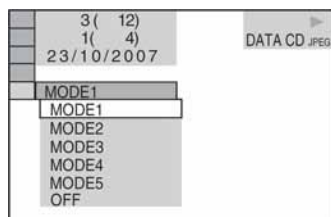

# DivX® video datoteke

DATA-CD DATA DVD

## O DivX video datotekama

DivX® je tehnologija kompresije video datoteka koju je razvila korporacija DivX, Inc. te je proizvod s DivX® certifikatom.

Vaš uređaj može reproducirati DATA CD-ove i DATA DVD-ove koji sadrže DivX® video datoteke.

## DATA CD i DATA DVD diskovi koje uređaj može reproducirati

Moguće je reproducirati DATA CD-ove (CD-ROM/CD-R/CD-RW) i DATA DVD-ove (DVD-ROM/DVD-R/DVD-RW/DVD+R/DVD+RW) pod sljedećim uvjetima:

– Na DATA CD-ovima/DATA DVD-ovima koji sadrže DivX video datoteke uz MP3 audio zapise ili JPEG slikovne datoteke, uređaj će reproducirati samo DivX video datoteke.

Međutim, ovaj uređaj reproducira samo DATA CD-ove čiji logički format je ISO9660 Level 1/Level 2 ili Joliet, a DATA DVD-ove u UDF (Universal Disk Format) formatu.

Za više informacija o formatu zapisa pogledajte upute isporučene s uređajem ili softverom za snimanje (nisu dio isporuke).

## Redoslijed reprodukcije s DATA CD-ova i DATA DVD-ova

Pogledajte odjeljak "Redoslijed reprodukcije MP3 audio zapisa i JPEG slikovnih datoteka" (str. 39). Opisani redoslijed ponekad neće biti primjenjiv, ovisno o softveru korištenom za izradu DivX video datoteke ili ako disk sadrži više od 200 albuma i 600 DivX video zapisa u albumu.

### Napomena

- Uređaj možda neće moći reproducirati neke DATA CD/DATA DVD diskove izradene u Packet Write formatu.

## DivX video datoteke koje je moguće reproducirati

Uređaj može reproducirati datoteke snimljene DivX formatu, a koje u ima ekstenziju ".AVI" ili ".DIVX". Uređaj neće reproducirati datoteke s ekstenzijom ".AVI" ili ".DIVX" ako ne sadrže DivX video zapise.

### Savjet

- Detalje o MP3 audio zapisima i JPEG slikovnim datotekama na DATA CD-ovima potražite u odjeljku "Diskovi koje uređaj može reproducirati" (str. 38).

### Napomene

- Uređaj ponekad neće reproducirati DivX video datoteku koja je bila sastavljena od dviju ili više DivX video datoteka.
- Uređaj ne može reproducirati DivX video datoteku s više od 720 (širina) × 576 (visina) ili 2 GB.
- Ovisno o DivX video datoteci, zvuk može biti isprekidan ili neće odgovarati slici.
- Uređaj ne može reproducirati neke DivX video datoteke koje traju duže od 3 sata.
- Ovisno o DivX video datoteci, slika se može zaustaviti ili biti nejasna. U tom slučaju preporučamo da izradite datoteku s nižom brzinom prijenosa (*bit rate*). Ako je zvuk i dalje nejasan, preporuča se uporaba MP3 audio formata. Međutim, ovaj uređaj ne podržava WMA (Windows Media Audio) format.
- Zbog tehnologije kompresije koja se koristi za DivX video datoteke, između pritiska tipke  $\triangleright$  i pojave slike može proći neko vrijeme.

## Odobir albuma

### 1 Pritisnite DVD MENU.

Pojavi se popis albuma s diska. Navedeni su samo albumi koji sadrže DivX video datoteke.

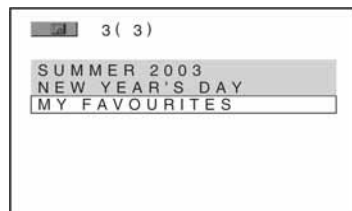

### 2 Tipkama $\uparrow/\downarrow$ odaberite album za reprodukciju.

### 3 Pritisnite ▷.

Reprodukcija počne od odabranog albuma.  
Za odabir DivX video datoteka, pogledajte  
"Odabir DivX video datoteke" (str. 45).

### Za prelazak na sljedeću ili prethodnu stranicu

Pritisnite ← ili →.

### Za isključenje izbornika

Pritisnite DVD MENU više puta.

### Za zaustavljanje reprodukcije

Pritisnite ■.

---

## Odabir DivX video datoteke

### 1 Nakon koraka 2 iz odjeljka "Odabir albuma", pritisnite ⊕.

Pojavi se popis zapisa sadržanih u albumu.

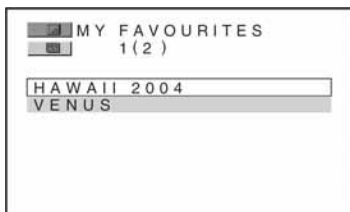

### 2 Tipkama ↑/↓ odaberite datoteku i pritisnite ⊕.

Počne reprodukcija odabrane datoteke.

### Za prelazak na sljedeću ili prethodnu stranicu

Pritisnite ←/→.

### Za povratak na prethodni prikaz

Pritisnite ↶ RETURN.

### Za zaustavljanje reprodukcije

Pritisnite ■.

### Za prelazak na sljedeću ili prethodnu DivX video datoteku bez prikaza popisa datoteka

Sljedeću ili prethodnu DivX video datoteku u istom albumu možete odabrati pritiskom na ◀◀/▶▶. Možete također odabrati prvu datoteku sljedećeg albuma pritiskom tipke ▶▶I tijekom reprodukcije zadnje datoteke tekućeg albuma. Imajte na umu da se ne možete vratiti na prethodni album pritiskom tipke ◀◀. Za povratak na prethodni album, odaberite album iz popisa.

#### Savjet

- Ako je određeno broj reprodukcija neke DivX video datoteke, moguće ju je gledati samo toliko puta. Ubrajaju se sljedeće situacije:
  - kad je uređaj isključen,
  - kad se reproducira druga datoteka,
  - kad je otvorena uložnica diska.

# Reprodukcija VIDEO CD diska s funkcijom PBC (Ver. 2.0)

## (PBC Playback)

### VIDEO CD

Pri reprodukciji VIDEO CD diskova s funkcijom PBC, možete uživati u jednostavnim interaktivnim postupcima, funkcijama traženja i sl. PBC reprodukcija omogućuje interaktivnu reprodukciju VIDEO CD diskova pomoću izbornika na TV zaslonu.

### 1 Započnite reprodukciju VIDEO CD diska s funkcijom PBC.

Pojavi se izbornik s raspoloživim opcijama.

### 2 Odaberite broj željene postavke pritiskom na brođane tipke.

### 3 Pritisnite $\oplus$ .

### 4 Postupite prema uputama u interaktivnom izborniku.

Pogledajte upute isporučene uz disk, budući da se postupci mogu razlikovati zavisno od VIDEO CD diska.

## Povratak za prikaz izbornika

Pritisnite  $\curvearrowright$  RETURN.

### Napomene

- Ovisno o VIDEO CD disku, u uputama isporučenim uz disk možda će u koraku 3 [Press ENTER] (pritisnite ENTER) biti označeno kao [Press SELECT] (pritisnite SELECT). U tom slučaju pritisnite  $\triangleright$ .

### Savjet

- Za reprodukciju bez funkcije PBC, prije početka reprodukcije, odaberite željeni zapis pomoću  $\lll / \ggg$  ili pritiskom na brođane tipke, zatim pritisnite  $\triangleright$  ili  $\oplus$ . Sustav počinje kontinuiranu reprodukciju. Nije moguće prikazati zaustavljenu sliku, primjerice, izbornik. Za povratak na PBC reprodukciju dvaput pritisnite  $\blacksquare$ , zatim pritisnite  $\triangleright$ .

## Funkcije radijskog prijemnika

### Pohranjivanje radiopostaja

Možete pohraniti 20 FM postaja i 10 AM postaja. Prije ugađanja provjerite je li zvuk smanjen na minimum.

**1** Više puta pritisnite **FUNCTION** dok se na pokazivaču ne pojavi "TUNER FM" ili "TUNER AM".

**2** Pritisnite i zadržite tipku **TUNING +** ili **-** dok pretraživanje ne počne.

Pretraživanje se zaustavlja kad sustav ugodu radiopostaju. Na pokazivaču se pojavi oznaka "TUNED" i "ST".

**3** Pritisnite tipku **SYSTEM MENU**.

**4** Više puta pritisnite **↑/↓** dok se na pokazivaču ne pojavi "MEMORY".

**5** Pritisnite **⊕** ili **→**.

Na pokazivaču se pojavljuje programski broj.



**6** Pritisnite tipke **↑/↓** za odabir željenog programskog broja.



#### Savjet

- Programski broj možete izravno unijeti brojčanim tipkama.

**7** Pritisnite **⊕**.

Postaja je pohranjena.

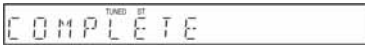

**8** Ponovite korake 1 do 7 za pohranjivanje ostalih postaja.

**9** Pritisnite **SYSTEM MENU**.

Sistemska izbornik se isključuje.

## Promjena programskog broja

Ponovite postupak od koraka 1.

## Slušanje radijskih programa

Najprije pohranite radiopostaje u memoriju sustava (pogledajte "Pohranjivanje radiopostaja").

**1 Više puta pritisnite FUNCTION dok se na pokazivaču ne pojavi "TUNER FM" ili "TUNER AM".**

Ugađa se zadnja slušana postaja.

**2 Više puta pritisnite PRESET + ili – za odabir željene pohranjene postaje.**

svakim pritiskom na tipku, sustav ugađa jednu po jednu radiopostaju.

### Savjet

- Programski broj možete izravno unijeti brojčanim tipkama.

**3 Podesite jačinu zvuka pritiskom na VOLUME +/-.**

## Isključenje radioprijemnika

Pritisnite tipku I/⏻.

## Slušanje radiopostaja koje nisu pohranjene

Koristite ručno ili automatsko ugađanje u koraku 2. Kod ručnog ugađanja, više puta pritisnite TUNING + ili –.

Za automatsko ugađanje pritisnite i zadržite TUNING + ili –. Automatsko ugađanje se zaustavi samostalno kad sustav primi radijsku postaju. Za ručno zaustavljanje automatskog ugađanja pritisnite TUNING + ili –.

## Slušanje radiopostaja kojima znate frekvencije

Primijenite izravno ugađanje u koraku 2.

- 1 Pritisnite D.TUNING.
- 2 Brojčanim tipkama odaberite frekvenciju postaje koju želite slušati.
- 3 Pritisnite ⊕.

### Savjet

- Za poboljšanje prijema, promijenite položaj isporučenih antena.

## Ako je FM prijem loš

Ako je FM prijem loš, možete odabrati mono prijem. Izgubit će se stereo efekt, ali će se prijem poboljšati.

- 1 Pritisnite SYSTEM MENU.
- 2 Više puta pritisnite tipke ↑/↓ dok se na pokazivaču ne prikaže "FM MODE".

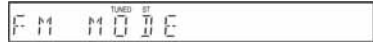

- 3 Pritisnite ⊖ ili →.
- 4 Tipkama ↑/↓ odaberite "MONO". Standardna postavka je podcrtana.
  - "STEREO": stereo prijem
  - "MONO": mono prijem
- 5 Pritisnite ⊕.
- 6 Pritisnite SYSTEM MENU. Isključuje se sistemski izbornik.

## Pridjeljivanje naziva pohranjenim postajama

Možete upisati nazive za pohranjene postaje. Ovi nazivi (primjerice, "XYZ") se pojavljuju na pokazivaču kad odaberete postaju. Za svaku postaju može se upisati samo jedan naziv.

### Napomena

- Ne možete unijeti naziv za pohranjene postaje RDS-a (str. 49).

- 1 Više puta pritisnite FUNCTION dok se na pokazivaču ne pojavi "TUNER FM" ili "TUNER AM". Ugađa se zadnja postaja koju ste slušali.
- 2 Više puta pritisnite PRESET + ili – za odabir pohranjene postaje kojoj želite pridijeliti naziv.
- 3 Pritisnite SYSTEM MENU.
- 4 Više puta pritisnite tipke ↑/↓ dok se na pokazivaču ne pojavi "NAME IN".



- 5 Pritisnite ⊕ ili →.



## 6 Upišite naziv uporabom kursorских tipaka.

Tipkama  $\uparrow/\downarrow$  odaberite znak, zatim pritisnite  $\rightarrow$  za pomak kursora na sljedeće mjesto. Za unos naziva je moguće koristiti slova, brojeve i druge simbole.

### Ako pogriješite

Više puta pritisnite  $\leftarrow/\rightarrow$  dok znak koji želite promijeniti ne počne treptati, zatim pritisnite  $\uparrow/\downarrow$  za odabir željenog znaka.

Za brisanje znaka više puta pritisnite  $\leftarrow/\rightarrow$  dok znak koji želite izbrisati ne počne treptati, zatim pritisnite CLEAR.

## 7 Pritisnite $\oplus$ .

Na pokazivaču se pojavi "COMPLETE" i naziv postaje je pohranjen.

## 8 Pritisnite SYSTEM MENU.

Sistemski izbornik se isključuje.

### Napomena

- Frekvenciju možete provjeriti višestrukim pritiskom tipke DISPLAY (str. 49).

## Prikaz naziva postaje ili frekvencije na pokazivaču

Kad je sustav podešen na "TUNER AM" ili "TUNER FM", možete provjeriti frekvenciju prikazom na pokazivaču.

### Pritisnite DISPLAY.

Svakim pritiskom tipke DISPLAY, prikaz na pokazivaču mijenja se na sljedeći način:

- ① Naziv postaje\*
- ② Frekvencija\*\*

\* Prikazuje se ako ste unijeli naziv pohranjene postaje.

\*\* Vrati se na izvoran prikaz nakon nekoliko sekundi.

## Uporaba RDS sustava

### Što je RDS sustav?

RDS (Radio Data System) je sustav usluga koja omogućuje radiopostajama slanje dodatnih informacija zajedno s redovitim programom. Ovaj prijemnik omogućuje uporabu korisnih RDS funkcija kao što je prikaz naziva radiopostaje. RDS je dostupan samo za FM postaje.\*

### Napomene

- RDS možda neće ispravno raditi ako ugođena postaja ne emitira ispravan RDS signal ili ako je prijem loš.
- \* Samo neke FM postaje osiguravaju uslugu RDS i to samo neke od usluga RDS. Ako niste upoznati sa sustavom RDS, zatražite detaljnije informacije od vaše lokalne radiopostaje.

## RDS prijem

### Jednostavno odaberite FM postaju.

Kad ugodite postaju koja osigurava RDS usluge, na pokazivaču se pojavi naziv postaje\*.

- \* Ako nema RDS prijema, na pokazivaču se neće pojaviti naziv postaje.

## Ostale funkcije

### Upravljanje TV prijemnikom daljinskim upravljačem

Isporučeni daljinski upravljač možete koristiti za upravljanje svojim TV prijemnikom (samo ako je marke Sony).

### Upravljanje TV prijemnikom pomoću daljinskog upravljača

TV prijemnikom možete upravljati uz uporabu sljedećih tipaka.

| Pritisnite           | za   |
|----------------------|--|
| TV I/⏻               | uključenje/isključenje TV prijemnika.                              |
| TV INPUT             | prebacivanje ulaznog izvora između TV prijemnika i drugog uređaja. |
| TV VOL +/-           | podešavanje glasnoće TV prijemnika.                                |
| TV CH +/-            | odabir TV kanala.  |
| brojčane tipke*      | odabir TV kanala.  |
| DVD MENU*            | prikaz izbornika TV prijemnika.                                    |
| ←/↑/↓/→*, ⊕*, ENTER* | Odabir oprije izbornika.   |
| RETURN*              | Povratak na prethodni kanal ili razinu TV izbornika.               |

\* Tipke upotrebljavajte dok držite pritisnutu tipku TV.

-/-- služi za odabir broja kanala većeg od 10. (Primjerice, za kanal 25 pritisnite -/--, zatim 2 i 5.)

#### Napomena

- S nekim TV prijemnicima nećete moći koristiti ovaj daljinski upravljač ili neke od navedenih tipaka.

## Uporaba funkcije THEATRE SYNC

Funkcija THEATRE SYNC vam omogućuje uključenje Sony TV prijemnika i sustava, promjenu načina rada u "DVD" i uključenje odabranog ulaznog izvora TV prijemnika pritiskom na tipku.

### Priprema za funkciju THEATRE SYNC

Unesite ulazni izvor TV prijemnika spojenog na sustav.

**Pritisnite i zadržite TV/INPUT dok brojčanim tipkama unosite kôd ulaznog signala TV prijemnika (pogledajte donju tablicu).**

Odabrali ste ulazni izvor TV prijemnika. Podesite na TV prijemniku ulazni kanal na koji ste spojili sustav. Podrobnosti potražite u uputama za uporabu TV prijemnika.

| Pritiskom | tipke        | odabirete ulazni izvor TV prijemnika      |
|-----------|--------------|---|
| TV INPUT  | 0            | nema ulaznog izvora (tvorničko podešenje) |
|           | 1            | VIDEO1                                    |
|           | 2            | VIDEO2                                    |
|           | 3            | VIDEO3                                    |
|           | 4            | VIDEO4                                    |
|           | 5            | VIDEO5                                    |
|           | 6            | VIDEO6                                    |
|           | 7            | VIDEO7                                    |
|           | 8            | VIDEO8                                    |
|           | 9            | COMPONENT 1                               |
|           | CLEAR        | COMPONENT 2                               |
|           | SYSTEM MENU  | COMPONENT 3                               |
|           | PICTURE NAVI | COMPONENT 4                               |

## Primjena funkcije THEATRE SYNC

Daljinski upravljač usmjerite prema TV prijemniku i ovom sustavu, zatim jednom pritisnite THEATRE SYNC.

Ako ova funkcija ne radi, promijenite vrijeme prijenosa. Ono ovisi o vrsti TV prijemnika.

### Promjena vremena prijenosa

Pritisnite i zadržite tipku TV CH + dok brojčanim tipkama unosite kôd za vrijeme prijenosa (pogledajte donju tablicu).

Odabrano je vrijeme prijenosa daljinskog upravljača.

| Pritiskom | tipke | odabirete vrijeme prijenosa |
|-----------|-------|-----------------------------|
| TV CH+    | 1     | 0,5 (tvorničko podešenje)   |
|           | 2     | 1                           |
|           | 3     | 1,5                         |
|           | 4     | 2                           |
|           | 5     | 3                           |
|           | 6     | 4                           |
|           | 7     | 5                           |
|           | 8     | 6                           |

#### Napomene

- Ova funkcija vrijedi samo za seriju SONY TV prijemnika. (Ova funkcija možda neće raditi s nekim SONY TV prijemnicima.)
- Ukoliko je udaljenost između TV prijemnika i sustava prevelika, ova funkcija možda neće raditi. Sustav postavite blizu TV prijemnika.
- Daljinski upravljač usmjerite prema TV prijemniku i sustavu dok unosite kôd.

## Primjena zvučnog efekta

### Naglašavanje basova

Moguće je pojačati reprodukciju basova.

**Pritisnite DYNAMIC BASS.**

Basovi se osjetno pojačaju.

### Isključenje zvučnog efekta

Ponovno pritisnite DYNAMIC BASS.

## Funkcija Sleep Timer

Moguće je programirati sustav za isključenje u određeno vrijeme kako biste mogli zaspati uz glazbu. Vrijeme do isključenja možete podesiti u koracima od 1 ili 10 minuta.

- 1 Pritisnite SYSTEM MENU.**
- 2 Više puta pritisnite ↑/↓ dok se na pokazivaču ne pojavi "SLEEP" te zatim pritisnite ⊕ ili →.**

- 3 Pritisnite ↑/↓ za odabir postavke.**  
Prikaz minuta (vrijeme do isključenja) se prikazuje na sljedeći način:

SLEEP 90M ↔ SLEEP 80M ↔ SLEEP 70M  
↑ ↓  
SLEEP OFF ↔ SLEEP 10M ..... SLEEP 60M

### Savjet

- Preostalo vrijeme možete odabrati brojevanim tipkama. U tom slučaju, podešavanje je moguće u koracima od 1 minute.

- 4 Pritisnite ⊕.**  
Podešavanje je završeno i na pokazivaču se prikazuje "SLEEP".
- 5 Pritisnite SYSTEM MENU.**  
Sistemski izbornik se isključuje.

## Promjena preostalog vremena

Krenite ponovno od koraka 1.

## Isključenje funkcije Sleep Timer

Odaberite "SLEEP OFF" u koraku 3.

## Promjena svjetline pokazivača

Svjetlinu pokazivača je moguće promijeniti u dvije razine.

- 1 Pritisnite SYSTEM MENU.**
- 2 Više puta pritisnite ↑/↓ dok se na pokazivaču ne pojavi "DIMMER", zatim pritisnite ⊕ ili →.**
- 3 Pritisnite ↑/↓ za odabir svjetline pokazivača.**  
Početno podešenje je podcrtano.
  - "DIMMER OFF": Pokazivač je svijetao.
  - "DIMMER ON": Pokazivač se zatamni.
- 4 Pritisnite ⊕.**  
Uređaj prihvati podešenje.
- 5 Pritisnite SYSTEM MENU.**  
Sistemski izbornik se isključuje.

# Zaključavanje tipaka na uređaju

## (Child Lock)

Možete zaključati tipke na uređaju (osim tipke **I/⏻**) kako biste spriječili slučajno rukovanje (zaštita od djece). Kad je aktivirana funkcija zaštite od djece, tipke na uređaju su zaključane i prikazuje se "🔒" na pokazivaču. (Sustavom možete rukovati pomoću daljinskog upravljača.)

### Napomena

- Ako pritisnete neku tipku na uređaju dok su tipke zaključane, na pokazivaču se prikazuje poruka "CHILD LOCK".

- 1 Pritisnite SYSTEM MENU.**
- 2 Više puta pritisnite ↑/↓ dok se na pokazivaču ne pojavi "CHILD LOCK" te zatim pritisnite ⊕ ili →.**
- 3 Pritisnite ↑/↓ za odabir postavke.**  
Standardna postavka je podcrtana.
  - "OFF": Funkcija isključena.
  - "ON": Funkcija uključena.
- 4 Pritisnite ⊖.**  
Podešavanje je završeno.
- 5 Pritisnite SYSTEM MENU.**  
Zatvara se sistemski izbornik.

### Savjet

- Zaključavanje tipaka možete aktivirati i pritiskom na tipku **■** dulje od 5 sekundi (na pokazivaču se prikazuje "🔒").  
Za isključivanje, pritisnite **■** dulje od 5 sekundi tako da se isključi "🔒" na pokazivaču.

## Napredna podešavanja i prilagodbe

### Zaključavanje diskova

#### (CUSTOM PARENTAL CONTROL, PARENTAL CONTROL)

DVD-V VIDEO CD

Za odabrani disk možete podesiti dvije vrste ograničenja reprodukcije.

- Korisničko ograničenje reprodukcije (Custom Parental Control)  
Ograničenje reprodukcije možete podesiti da sustav ne može prikazati neprimjerene diskove.
- Ograničavanje reprodukcije (Parental Control)  
Reprodukcija nekih DVD VIDEO diskova se može ograničiti do određene razine, primjerice ovisno o dobi korisnika.

Kod obje vrste ograničenja reprodukcije koristi se ista zaporka.

#### Sprječavanje reprodukcije određenih diskova [CUSTOM PARENTAL CONTROL]

Kod korisničkog ograničenja reprodukcije diskova možete podesiti istu zaporku za najviše 40 diskova. Kad podesite 41. disk, prvi disk se poništi.

##### 1 Uložite disk koji želite blokirati.

Ako se disk reproducira, pritisnite ■ za zaustavljanje reprodukcije.

##### 2 Pritisnite DISPLAY kad je uređaj zaustavljen.

Prikazuje se kontrolni izbornik.

##### 3 Tipkama ↑/↓ odaberite [PARENTAL CONTROL], zatim pritisnite ⊕.

Odabrana je funkcija [PARENTAL CONTROL].

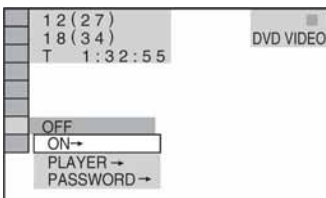

##### 4 Tipkama ↑/↓ odaberite [ON →], zatim pritisnite ⊕.

###### ■ Ako još niste unijeli zaporku

Pojavi se polje za unos nove zaporkе.

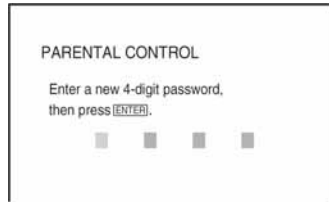

Brojčanim tipkama unesite 4 znamenke zaporkе i pritisnite tipku ⊕.

Pojavi se prikaz za potvrdu zaporkе.

###### ■ Ako ste već unijeli zaporku

Pojavi se prikaz za upis zaporkе.

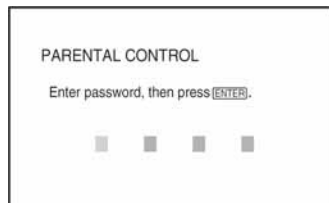

##### 5 Brojčanim tipkama ponovno unesite 4 znamenke zaporkе i pritisnite tipku ⊕.

Pojavi se poruka [Custom parental control is set.] (korisničko ograničenje reprodukcije je podešeno). Na zaslonu se ponovo prikaže kontrolni izbornik.

#### Isključenje funkcije korisničkog ograničenja reprodukcije

##### 1 Izvedite korake od 1 do 3 iz "Sprječavanje reprodukcije određenih diskova [CUSTOM PARENTAL CONTROL]".

##### 2 Tipkom ↑/↓ odaberite [OFF →], zatim pritisnite ⊕.

##### 3 Brojčanim tipkama unesite 4 znamenke zaporkе, zatim pritisnite tipku ⊕.

## Reprodukcija diskova za koje je podešeno korisničko ograničenje reprodukcije

- 1 Stavite disk kod kojeg je podešeno korisničko ograničenje reprodukcije. Pojavi se prikaz [CUSTOM PARENTAL CONTROL].

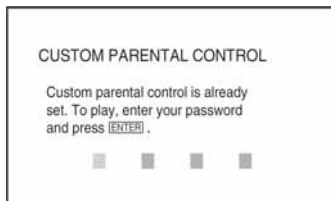

- 2 Brojčanim tipkama unesite 4 znamenke zaporkе, zatim pritisnite tipku ⊕. Uređaj je spreman za reprodukciju.

### Savjet

- Ako zaboravite zaporku, kad [CUSTOM PARENTAL CONTROL] zatraži upis zaporkе, upišite 6-znamenkasti broj "199703", zatim pritisnite ⊕. Sada će se od vas tražiti unos nove 4-znamenkaste zaporkе.

## Ograničavanje reprodukcije [PARENTAL CONTROL] (samo za DVD)

Reprodukcija nekih DVD VIDEO diskova može se ograničiti do određene razine, primjerice, prema dobi korisnika. Funkcija [PARENTAL CONTROL] omogućuje odabir razine ograničenja reprodukcije.

- 1 Pritisnite  DISPLAY kad je uređaj zaustavljen. Prikazuje se kontrolni izbornik.

- 2 Tipkama ↑/↓ odaberite  [PARENTAL CONTROL], zatim pritisnite ⊕.

Prikazuje se izbornik [PARENTAL CONTROL].

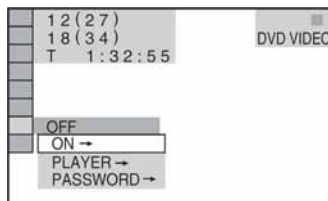

- 3 Tipkama ↑/↓ odaberite [PLAYER →], zatim pritisnite ⊕.

### ■ Ako niste unijeli zaporku

Pojavi se prikaz za unos nove zaporkе.



Brojčanim tipkama unesite 4 znamenke zaporkе i pritisnite tipku ⊕. Pojavi se prikaz za potvrdu zaporkе.

### ■ Ako ste već upisali zaporku

Pojavi se polje za upis zaporkе.

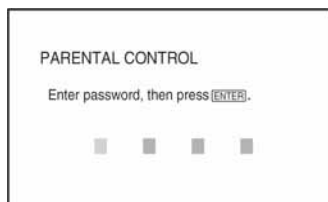

**4 Brojčanim tipkama upišite 4 znamenke zaporke, zatim pritisnite ⊖.**

Pojavi se prikaz za odabir razine ograničenja i promjenu zaporke.

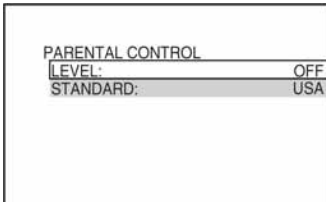

**5 Tipkama ↑/↓ odaberite [STANDARD], zatim pritisnite ⊖.**

Prikazuju se funkcije za podešenje [STANDARD].

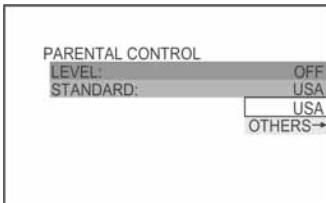

**6 Tipkama ↑/↓ odaberite geografsko područje kao ograničenje reprodukcije, zatim pritisnite ⊖.**

Područje je odabrano. Kad odaberete [OTHERS →], brojčanim tipkama upišite standardni kôd prema tablici "Popis kodova područja za funkciju ograničenja reprodukcije" (str. 76).

**7 Tipkama ↑/↓ odaberite [LEVEL], zatim pritisnite ⊖.**

Prikazuju se funkcije za podešenje [LEVEL].

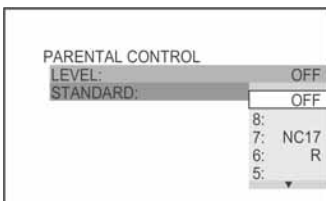

**8 Tipkama ↑/↓ odaberite željenu razinu ograničenja, zatim pritisnite ⊖.**

Podešavanje ograničenja je dovršeno.

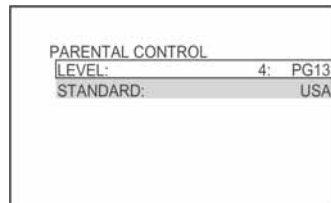

Što je niža vrijednost, to je viši stupanj ograničenja.

**Isključenje funkcije ograničenja reprodukcije**

U koraku 8 podesite [LEVEL] na [OFF] (isključeno).

**Reprodukcija diskova za koje je podešeno ograničenje**

**1 Stavite disk i pritisnite ▷.**

Pojavi se prikaz za unos zaporke.

**2 Brojčanim tipkama unesite 4 znamenke zaporke, zatim pritisnite ⊖.**

Uređaj započinje reprodukciju.

**Savjet**









- Ako zaboravite zaporke, izvadite disk i ponovite korake od 1 do 3 prema opisu "Sprječavanje reprodukcije određenih diskova [CUSTOM PARENTAL CONTROL]". Kad se zatraži upis zaporke, brojčanim tipkama unesite "199703", zatim pritisnite ⊖. Sada će se od vas tražiti unos 4 znamenke nove zaporke. Nakon upisa 4 znamenke nove zaporke, ponovno uložite disk i pritisnite ▷. Kad se pojavi prikaz za unos zaporke, upišite novu zaporke.

**Napomene**



- Pri reprodukciji diskova koji nemaju funkciju ograničenja, na ovom uređaju se ne može ograničiti reprodukcija.
- Zavisno od diska, možda će biti potrebno unijeti zaporke tijekom reprodukcije diska. U tom slučaju, unesite zaporke i promijenite razinu ograničenja. Ako se poništi nastavak reprodukcije (Resume Play), razina se vraća na izvorno podešenje.



## Promjena zaporke

- 1** Pritisnite  DISPLAY dok je uređaj zaustavljen.  
Pojavi se kontrolni izbornik.
- 2** Tipkama  odaberite  [PARENTAL CONTROL], zatim pritisnite .
- 3** Tipkama  odaberite [PASSWORD →], zatim pritisnite .
- 4** Brojčanim tipkama upišite 4 znamenke zaporke, zatim pritisnite .
- 5** Brojčanim tipkama upišite 4 znamenke nove zaporke, zatim pritisnite .
- 6** Za potvrdu zaporke, ponovno je unesite brojčanim tipkama i zatim pritisnite .





## Ako pogriješite pri upisu zaporke

Pritisnite  prije pritiska na  i upišite točan broj.

## Postizanje optimalnog *surround* zvuka u prostoriji

### (SPEAKER FORMATION)

Ovisno o obliku prostorije, neke zvučnike nećete moći instalirati. Za bolji *surround* zvuk preporučamo da najprije odaberete položaje zvučnika.

- 1** Pritisnite FUNCTION više puta dok se na pokazivaču ne pojavi "DVD".
- 2** Pritisnite  DISPLAY dok je uređaj zaustavljen.  
Pojavi se kontrolni izbornik.
- 3** Tipkama  odaberite  [SPEAKER FORMATION], zatim pritisnite .

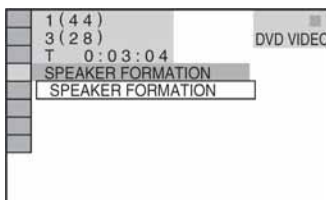

- 4** Pritisnite .
- Prikazuje se izbornik [SPEAKER FORMATION].

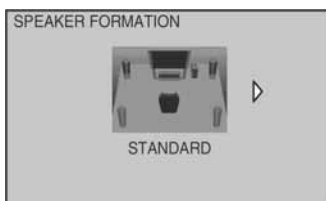

## 5 Tipkama ←/→ odaberite podešenje.

- [STANDARD]: kad instalirate sve zvučnike na uobičajen način.

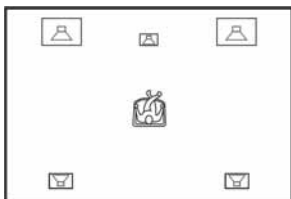

- [NO CENTER]: kad instalirate prednje i surround zvučnike.

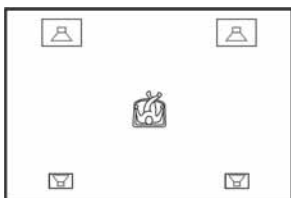

- [NO SURROUND]: kad instalirate središnji i prednje zvučnike.



- [FRONT ONLY]: kad instalirate prednje zvučnike.

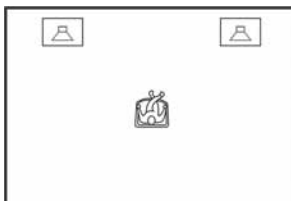

- [ALL FRONT]: kad instalirate sve zvučnike ispred položaja za slušanje.



- [ALL FRONT - NO CENTER]: kad instalirate prednje i surround zvučnike ispred položaja za slušanje.



- [SECOND ROOM]: kad instalirate prednje zvučnike u jednu prostoriju, a surround zvučnike u drugu.

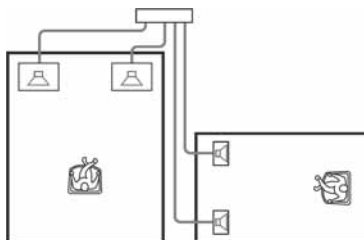

### Napomena

- Zvuk u drugoj prostoriji je jednak kao i na prednjem i surround zvučnicima.

## 6 Pritisnite ⊕.

Odabrano podešenje se aktivira.

### Napomene

- Na pokazivaču se prikazuje [SPEAKER FORMATION] i ne prikazuje se iz kojeg zvučnika se emitira zvuk.
- Kad promijenite postavku [CONNECTION] u [SPEAKER SETUP], postavka [SPEAKER FORMATION] se vraća na [STANDARD].

# Uporaba izbornika Setup

Pomoću izbornika Setup možete izvesti različita podešavanja funkcija slike i zvuka. Za opći pregled funkcija za podešavanje pogledajte str. 82. Prikazane opcije razlikuju se ovisno o zemlji.

## Napomena

- Postavke reprodukcije pohranjena na disku imaju prioritet pred postavkama izbornika Setup tako da sve opisane opcije možda neće funkcionirati.

### 1 Pritisnite DISPLAY na daljinskom upravljaču kad je uređaj zaustavljen.

Pojavit će se kontrolni izbornik.

### 2 Pritisnite $\uparrow/\downarrow$ za odabir [SETUP], zatim pritisnite $\ominus$ .

Pojave se opcije funkcije [SETUP].

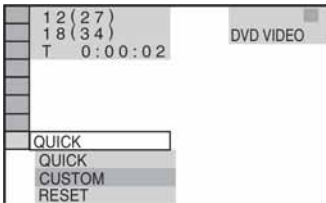

### 3 Pritisnite $\uparrow/\downarrow$ za odabir [CUSTOM], zatim pritisnite $\ominus$ .

Pojavi se izbornik Setup.

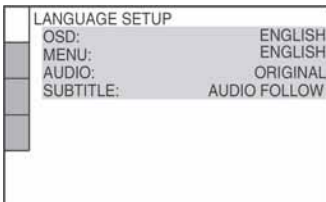

### 4 Pritisnite $\uparrow/\downarrow$ za odabir funkcije koju želite podešeti s popisa: [LANGUAGE SETUP], [SCREEN SETUP], [CUSTOM SETUP] ili [SPEAKER SETUP]. Zatim pritisnite $\ominus$ .

Pojavit će se odabrana funkcija.

Primjer: [SCREEN SETUP]

Odabrana funkcija

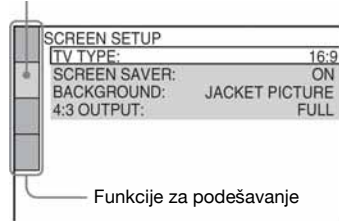

### 5 Odaberite funkciju pritiskom na $\uparrow/\downarrow$ , zatim pritisnite $\ominus$ .

Bit će prikazane opcije za odabranu funkciju.

Primjer: [TV TYPE]

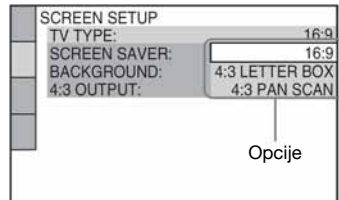

### 6 Odaberite podešenje pritiskom na $\uparrow/\downarrow$ , zatim pritisnite $\ominus$ .

Funkcija je odabrana i podešenje je završeno.

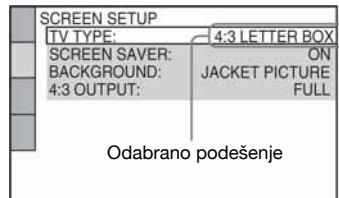

## Vraćanje svih [SETUP] postavki u prvobitno stanje

- 1 Odaberite [RESET] u koraku 3 i pritisnite ⊖.
- 2 Tipkama ↑/↓ odaberite [YES].  
Možete također prekinuti postupak i vratiti se u kontrolni izbornik odabirom opcije [NO].
- 3 Pritisnite ⊕.  
Sva podešenja objašnjena na stranicama od 60 do 64 vraćaju se na tvornički podešene vrijednosti. Nemojte pritisnuti I/⏻ tijekom vraćanja postavki na tvorničke vrijednosti koje traje nekoliko sekundi.

### Napomena

- Kad uključite sustav nakon resetiranja a u njemu nema diska, na zaslonu se pojavi poruka pomoći. Za izvođenje brzog podešavanja (Quick Setup) (str. 13) pritisnite ⊖. Za povratak na normalan prikaz pritisnite CLEAR.

## Podešavanje jezika izbornika i dijaloga

### [LANGUAGE SETUP]

[LANGUAGE SETUP] omogućuje podešavanje različitih jezika prikaza na zaslonu ili zvučnih zapisa.

Na prikazu za podešavanje odaberite [LANGUAGE SETUP]. Podrobnije podatke o uporabi prikaza potražite u opisu "Izbornik Setup" (str. 59).

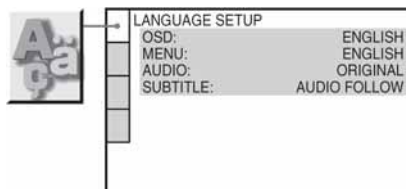

### ■ [OSD] (On-Screen Display)

Odabir jezika izbornika. Odaberite jezik s prikazanog popisa.

### ■ [MENU] (samo za DVD VIDEO)

Možete odabrati željeni jezik prikaza DVD izbornika. Odaberite jezik s prikazanog popisa.

### ■ [AUDIO] (samo za DVD VIDEO)

Odabir jezika zvučnog zapisa.

Kad odaberete [ORIGINAL], odabran je jezik koji na disku ima prioritet.

### ■ [SUBTITLE] (samo za DVD VIDEO)

Odabir jezik titla snimljenih na DVD VIDEO disku.

Kad odaberete [AUDIO FOLLOW], jezik titlova se mijenja u skladu s jezikom kojeg ste odabrali za zvučne zapise.

### Savjet

- Ako u izborniku [MENU], [AUDIO] ili [SUBTITLE] odaberete [OTHERS →], odaberite i brojevnim tipkama upišite kôd jezika s popisa (str. 76).

### Napomena

- Kada u izborniku [MENU], [AUDIO] ili [SUBTITLE] odaberete jezik koji nije snimljen na DVD VIDEO disk, uređaj će automatski odabrati jedan od snimljenih jezika (za neke diskove uređaj neće automatski odabrati jezik).

# Podešavanje prikaza

## [SCREEN SETUP]

Odaberite podešenje ovisno o priključenom TV prijemniku.

Odaberite [SCREEN SETUP] u izborniku Setup. Podrobnije podatke o uporabi prikaza potražite u opisu "Izbornik Setup" (str. 59). Tvornička podešenja su podcrtane.

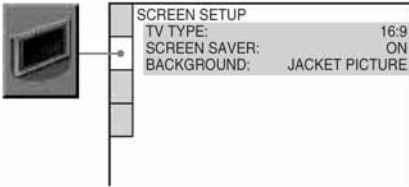

### ■ [TV TYPE]

Za odabir formata slike priključenog TV prijemnika (standardni 4:3 ili široki format). Tvorničke postavke se razlikuju ovisno o modelu za određenu zemlju.

**[16:9]** Odaberite ovo podešenje kad na uređaj spojite TV prijemnik sa širokim zaslonom (*widescreen*) ili s funkcijom prikaza slike u *widescreen* formatu.

**[4:3 LETTER BOX]** Odaberite ovo podešenje kad na uređaj spojite standardni 4:3 TV prijemnik. Prikazuje široku sliku na kojoj se vide pruge na gornjem i donjem dijelu zaslona.

**[4:3 PAN SCAN]** Odaberite ovo podešenje kad na uređaj spojite standardni 4:3 TV prijemnik. Prikazuje široku sliku na cijelom zaslonu tako da je dio slike koji ne stane automatski odrezan.

[16:9]



[4:3 LETTER BOX]



[4:3 PAN SCAN]



### Napomena

- Ovisno o DVD disku, može se dogoditi da se umjesto [4:3 LETTER BOX] automatski odabere [4:3 PAN SCAN] ili obrnuto.

### ■ [SCREEN SAVER]

Ova opcija uključuje i isključuje funkciju *screen savera* kad ostavite sustav s privremeno prekinutom ili zaustavljenom reprodukcijom dulje od 15 minuta, ili ako reproducirate CD, DATA CD (MP3 audio) ili DATA DVD (MP3 audio) više od 15 minuta. Ova funkcija sprečava oštećenja zaslona (sjene). Pritisnite  $\triangleright$  za isključenje *screen savera*.

**[ON]** Uključuje *screen saver*.

**[OFF]** Isključuje *screen saver*.

### ■ [BACKGROUND]

Za odabir boje pozadine ili slike na TV zaslonu dok je uređaj zaustavljen ili tijekom reprodukcije CD, DATA CD (MP3 audio) ili DATA DVD (MP3 audio) diska.

**[JACKET PICTURE]** U pozadini se prikazuje slika samo ako se već nalazi na disku (CD-EXTRA itd.). Ukoliko disk nema snimljenu sliku, pojavit će se slika [GRAPHICS].

**[GRAPHICS]** U pozadini se prikazuje slika pohranjena u memoriji uređaja.

**[BLUE]** Pozadina je plave boje.

**[BLACK]** Pozadina je crne boje.

## Osobna podešavanja

### [CUSTOM SETUP]

Omoгујује podešavanje opcija reprodukcije i ostalih parametara.

U izborniku Setup odaberite [CUSTOM SETUP]. Podrobnije podatke o uporabi prikaza potražite u opisu "Izbornik Setup" (str. 59). Početne postavke su podcrtane.

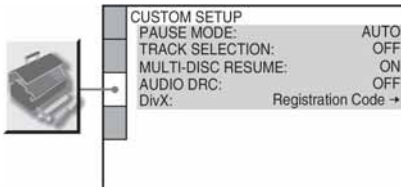

### ■ [PAUSE MODE] (samo za DVD VIDEO/DVD-R/DVD-RW)

Odabire sliku kad je uređaj u stanju pauze.

|        |  |
|--------|--|
| [AUTO] | Prikazuje se slika s pokretnim objektima bez podrhtavanja. U normalnim uvjetima, odaberite ovaj položaj. |
|--------|--|

|         |   |
|---------|---|
| [FRAME] | Prikazuje se slika visoke razlučivosti s objektima koji se ne miču. |
|---------|---|

### ■ [TRACK SELECTION] (samo za DVD VIDEO)

Pri reprodukciji DVD VIDEO diska na kojem su snimljeni višestruki audio formati (PCM, DTS, MPEG audio ili Dolby Digital), daje prioritet zvučnom zapisu koji sadrži najveći broj kanala.

|       |                 |
|-------|-----------------|
| [OFF] | Bez prioriteta. |
|-------|-----------------|

|        |                |
|--------|----------------|
| [AUTO] | S prioritetoм. |
|--------|----------------|

#### Napomene

- Kad odaberete [AUTO], može se promijeniti jezik. Podešenje [TRACK SELECTION] ima prednost pred podešenjem [AUDIO] u izborniku [LANGUAGE SETUP] (str. 60). (Ova funkcija možda neće raditi s nekim diskovima.)
- Ako PCM, DTS, Dolby Digital i MPEG zvučni zapisi sadrže jednaki broj kanala, uređaj bira formate u redoslijedu PCM, DTS, Dolby Digital i MPEG audio.

### ■ [MULTI-DISC RESUME] (samo DVD VIDEO/VIDEO CD)

Uključuje/isključuje funkciju nastavka reprodukcije s više diskova.

|      |   |
|------|---|
| [ON] | Memorira podešenja za nastavak reprodukcije za do 40 diskova. |
|------|---|

|       |  |
|-------|--|
| [OFF] | Ne memorira podešenja za nastavak reprodukcije. Reprodukcijska se nastavlja s istog mjesta samo za disk koji se trenutno nalazi u uređaju. |
|-------|--|

### ■ [AUDIO DRC] (samo za DVD VIDEO)

Smanjuje dinamički opseg zvuka, što je korisno kod gledanja filmova pri smanjenoj glasnoći kasno noću.

|       |                                   |
|-------|-----------------------------------|
| [OFF] | Bez kompresije dinamičkog opsega. |
|-------|-----------------------------------|

|            |   |
|------------|---|
| [STANDARD] | Reproducira zvučni zapis s dinamičkim opsegom koji je podešen kod snimanja. |
|------------|---|

|       |  |
|-------|--|
| [MAX] | Maksimalno komprimira dinamički opseg. |
|-------|--|

### ■ [DivX]

Prikazuje registracijski kôd za ovaj uređaj. Više informacija potražite na Internet stranici <http://www.divx.com>.

# Podešavanje zvučnika

## [SPEAKER SETUP]

Za postizanje najboljeg mogućeg *surround* zvuka, najprije odredite veličinu zvučnika koje ste spojili, zatim njihovu udaljenost od svog položaja pri slušanju. Zatim pomoću ispitnog tona podesite glasnoću i balans zvučnika na istu razinu.

U izborniku Setup odaberite [SPEAKER SETUP]. Podrobnije podatke potražite u opisu "Izbornik Setup" (str. 59). Početna podešenja su podcrtana.

### Napomena

- Ove opcije izbornika ne možete podešavati kad su na sustav spojene slušalice.

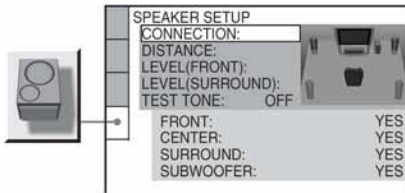

## Za povratak na tvornička podešenja

Odaberite funkciju i pritisnite CLEAR. Imajte na umu da se na tvornička podešenja ne vraća samo vrijednost opcije [CONNECTION].

### ■ [CONNECTION]

Ako niste spojili središnji ili *surround* zvučnike, ili kod pomicanja *surround* zvučnika, postavite parametre [CENTER] i [SURROUND] na odgovarajuće podešenje. Budući da su podešenja prednjih zvučnika i subwoofera fiksna, ona se ne mogu mijenjati.

|             |  |
|-------------|--|
| [FRONT]     | [YES]  |
| [CENTER]    | [YES]: Uobičajeni odabir.<br>[NONE]: Odaberite ako ne koristite središnji zvučnik.       |
| [SURROUND]  | [YES]: Uobičajeni odabir.<br>[NONE]: Odaberite ako ne koristite <i>surround</i> zvučnik. |
| [SUBWOOFER] | [YES]  |

### Napomene

- Kad promijenite podešenje za [CONNECTION], podešenje za [SPEAKER FORMATION] se vrati na [STANDARD].

### ■ [DISTANCE]

Početno podešenje zvučnika u odnosu na položaj slušatelja prikazano je na sljedećoj slici. Kad udaljenost odaberete brzim podešavanjem (str. 13), podešenja se prikazuju automatski.

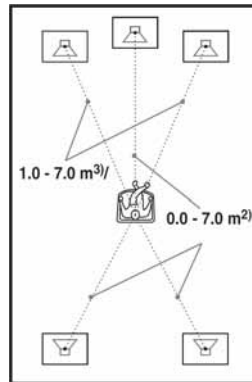

Pri pomicanju zvučnika obavezno promijenite i vrijednost u izborniku Setup.

|  |  |
|--|--|
| [FRONT]<br><b>3.0 m<sup>1)</sup></b>   | Udaljenost između prednjih zvučnika i mjesta slušanja možete podesiti od 1 do 7 metara.                              |
| [CENTER]<br><b>3.0 m<sup>1)</sup></b><br>(pojavljuje se ako u opciji [CONNECTION] podesite [CENTER] na [YES]).     | Udaljenost središnjeg zvučnika možete pomaknuti do 1,6 metra bliže mjestu slušanja od udaljenosti prednjih zvučnika. |
| [SURROUND]<br><b>3.0 m<sup>1)</sup></b><br>(pojavljuje se ako u opciji [CONNECTION] podesite [SURROUND] na [YES]). | Udaljenost između <i>surround</i> zvučnika i mjesta slušanja možete podesiti od 0 do 7 metara.                       |

<sup>1)</sup> Kad izvedete brzo podešavanje (str. 13), početna podešenja se promijene.

### Napomene

- Ako svi prednji i *surround* zvučnici nisu postavljeni na jednaku udaljenost od mjesta slušanja, podesite udaljenost u skladu s najbližim zvučnikom.

- Nemojte postavljati *surround* zvučnike dalje od mjesta slušanja nego što je udaljenost prednjih zvučnika.
- Ovisno o ulaznom signalu, opcija [DISTANCE] možda neće raditi.

### ■ [LEVEL (FRONT)]

Na sljedeći način možete mijenjati glasnoću prednjih zvučnika. Radi lakšeg podešavanja, postavite [TEST TONE] na [ON].

---

**[L/R]**                      Podesite glasnoću prednjih zvučnika između -6 dB do 0 dB.  
**0.0 Db**

---

**[CENTER]**                      Podesite glasnoću središnjeg zvučnika između -6 dB do +6 dB.  
**0.0 Db**

(Pojavljuje se ako za opciju [CONNECTION] podesite [CENTER] na [YES].)

---

**SUBWOOFER**                      Podesite glasnoću između -6 dB do +6 dB.  
**0.0 dB**

### ■ [LEVEL (SURROUND)]

Na sljedeći način možete mijenjati glasnoću *surround* zvučnika. Radi lakšeg podešavanja, postavite [TEST TONE] na [ON].

---

**[L/R]**                      Podesite glasnoću između -6 dB do +6 dB.  
**0.0 dB**

(Ovo podešenje će se pojaviti ako za opciju [CONNECTION] podesite [SURROUND] na [YES].)

## Podešavanje glasnoće svih zvučnika istovremeno

Koristite kontrolu VOLUME na uređaju ili pritisnite VOLUME +/- na daljinskom upravljaču.

### ■ [TEST TONE] (ispitni ton)

Zvučnici će emitirati ispitni ton za podešavanje parametara [LEVEL (FRONT)] i [LEVEL (SURROUND)].

---

**[OFF]**                      Iz zvučnika se ne čuje ispitni ton.

---



**[ON]**                      Tijekom podešavanja balansa, iz lijevog i desnog zvučnika se istovremeno čuje ispitni ton. Kad odaberete jedno od podešenja [SPEAKER SETUP], ispitni ton se čuje iz svakog zvučnika redom.

---



## Podešavanje glasnoće zvučnika pomoću ispitnog tona

**1** Pritisnite  **DISPLAY** kad je uređaj zaustavljen.



Pojavi se kontrolni izbornik.



**2** Pritisnite  za odabir opcije **[SETUP]**, zatim pritisnite .



Pojave se opcije za [SETUP].

**3** Pritisnite  za odabir opcije **[CUSTOM]**, zatim pritisnite .

Pojavi se izbornik Setup.

**4** Više puta pritisnite  za odabir opcije **[SPEAKER SETUP]**, zatim pritisnite  ili .

**5** Više puta pritisnite  za odabir opcije **[TEST TONE]**, zatim pritisnite  ili .



**6** Više puta pritisnite  za odabir opcije **[ON]**, zatim pritisnite .

Redom se iz svakog zvučnika čuje ispitni ton.

**7** Iz svog položaja pri slušanju, podesite vrijednosti za **[LEVEL (FRONT)]** ili **[LEVEL (SURROUND)]** pomoću .

Ispitni ton se čuje samo iz zvučnika koji podešavate.

**8** Kada dovršite podešavanja, pritisnite .

**9** Više puta pritisnite  za odabir opcije **[TEST TONE]**, zatim pritisnite .

**10** Više puta pritisnite  za odabir opcije **[OFF]**, zatim pritisnite .



## Vraćanje parametara na tvorničke vrijednosti

Parametre sustava, poput pohranjenih postaja, moguće je vratiti na tvorničke vrijednosti.

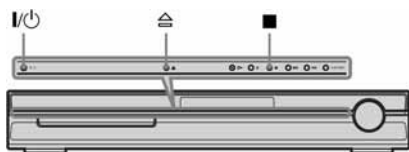

- 1** Pritisnite I/⏻ za uključenje sustava.
- 2** Pritisnite ■, △ i I/⏻ na sustavu istovremeno.

Na pokazivaču se pojavi "COLD RESET" i vraćaju se tvorničke vrijednosti.

## Dodatne informacije

### Mjere opreza

#### O izvorima napajanja

- Uređaj nije odspojen sa napajanja sve dok je mrežni utikač spojen na zidnu utičnicu, čak i ako je sam uređaj isključen.

#### O postavljanju

- Postavite uređaj na mjesto na kojem je osigurano dovoljno prozračivanje kako u unutrašnjosti uređaja ne bi došlo do nakupljanja topline.
- Ako je glasnoća povišena dulje vrijeme, kućičte sustava se zagrije. Ne radi se o kvaru. Međutim, nemojte dirati kućičte. Ne postavljajte uređaj u skućene prostore gdje je slabije prozračivanje pa se uređaj može pregrijati.
- Nemojte na uređaj stavljati nikakve predmete koji bi mogli zakloniti ventilacijske otvore na njemu. Sustav je opremljen pojaćalom snage. Ukoliko su ventilacijski otvori na uređaju zaklonjeni, može doći do pregrijavanja te do kvara.
- Ne postavljajte uređaj na mekane podloge, primjerice, na tepihe koji bi mogli blokirati otvore za hlađenje s donje strane.
- Nemojte postavljati uređaj na mjestu u blizini izvora topline, ili na mjestu koja se nalaze pod izravnim utjecajem sunćevih zraka, prekomjerne prašine ili mehanićkih udara.
- Nemojte postavljati uređaj u nagnut položaj jer je konstruiran za rad samo u vodoravnom položaju.
- Držite uređaj i diskove podalje od uređaja sa snaćnim magnetima, kao što su mikrovalne pećnice i veliki zvućnici.
- Nemojte stavljati teške predmete na uređaj.

#### O radu

- Ako se uređaj izravno unese iz hladnog u topli prostor, ili je postavljen u vlaćnoj prostoriji, na lećama u unutrašnjosti sustava može doći do kondenziranja vlage. U tom slućaju uređaj neće ispravno raditi. Ako se to dogodi, izvadite disk i ostavite uređaj ukljućen priblićno pola sata dok vlaga ne ishlapi.
- Prije premještanja uređaja, izvadite disk. U protivnom, moglo bi doći do oštećenja.
- Ako u uređaj upadne strani predmet, odspojite uređaj i odnesite ga na provjeru u ovlaćteni servis prije nastavka uporabe.

#### O podećavanju glasnoće

- Nemojte pojaćavati glasnoću pri slućanju tihih dijelova ili dijelova bez zvuka. U protivnom, zvućnici se mogu oštećiti pri reprodukciji glasnih dijelova.

#### O ćišćenju

- Oćistite kućičte, prednju stranu i kontrole uređaja mekanom krpom malo navlaćenom u blagoj otopini deterdženta. Nemojte koristiti sredstva koja bi mogla ogrepići površinu, primjerice, praćsak za ribanje, ili otapala poput alkohola ili benzina. Imate li bilo kakva pitanja ili probleme u vezi sa sustavom, obratite se ovlaćtenom Sony servisu.

#### O ćišćenju diskova i leće lasera

- **Nemojte koristiti komercijalno nabavljive diskove za ćišćenje niti sredstva za ćišćenje diskova/leće lasera jer bi moglo doći do kvara.**

#### O bojama TV slike

- Ako zvućnici uzrokuju nepravilan prikaz boja na zaslonu TV prijemnika, odmah iskljućite TV prijemnik te ga ukljućite nakon 15 do 30 minuta. Ako su boje i dalje neispravno prikazane, odmaknite zvućnike od TV prijemnika.

#### VAĆNA NAPOMENA

Oppez: Ovaj sustav omogućuje neogranićeni prikaz zaustavljene slike ili izbornika na TV zaslonu. Ako jako dugo vremena ostavite prikaz na TV zaslonu, postoji opasnost od trajnog oštećenja TV zaslona. Projekcijski TV prijemnici su posebno osjetljivi.

#### O premještanju sustava

Prije premještanja sustava izvadite disk iz uložnice i odspojite mrežni kabel iz zidne utičnice.

## Napomene o diskovima

### O rukovanju diskovima

- Kako biste diskove održali čistima, prihvatite ih za rub. Nemojte dodirivati površinu.
- Nemojte lijepiti papir ili vrpce na disk.



- Nemojte izlagati disk izravnom utjecaju sunčevog svjetla ili izvora topline, primjerice, kanala za dovod vrućeg zraka i nemojte ostavljati disk u automobilu parkiranom na suncu jer bi moglo doći do znatnog porasta temperature u unutrašnjosti automobila.
- Nakon reprodukcije, spremite disk u njegovu kutiju.

### O čišćenju

- Prije reprodukcije očistite disk krpom za čišćenje. Obrišite disk od sredine prema rubu.



- Nemojte koristiti otapala, primjerice, benzin, razrjeđivač, komercijalno nabavljiva sredstva za čišćenje ili antistatičke raspršivače namijenjene za vinilne ploče.

Ovaj sustav može reproducirati samo standardne okrugle diskove. Uporaba diskova koji nisu ni standardni ni okrugli (primjerice, u obliku razglednice, srca ili zvijezde) može uzrokovati kvarove na uređaju.

Nemojte upotrebljavati diskove koji na sebi imaju pričvršćene komercijalne dodatke kao što su naljepnice ili prstenovi.

## U slučaju problema

Ako za vrijeme uporabe uređaja naidete na bilo koju od sljedećih poteškoća, koristite ove smjernice koje vam mogu pomoći pri uklanjanju problema. Ako problem i dalje postoji, obratite se najbližem Sony servisu.

Ako serviser zamijeni neke dijelove pri popravku, možete zadržati te dijelove.

### Napajanje

#### Uređaj se ne uključuje.

- Provjerite je li mrežni kabel čvrsto utaknut.
- Pritisnite tisku **I/⏻** nakon što natpis "STANDBY" nestane s pokazivača.

#### Na pokazivaču se naizmjenice pojavljuju "PROTECTOR" i "PUSH POWER".

Pritisnite **I/⏻** za isključenje sustava, zatim provjerite sljedeće nakon pojave oznake "STANDBY":

- Je li došlo do kratkog spoja + i – kabela zvučnika?
- Koristite li isključivo preporučene zvučnike?
- Jesu li zaklonjeni ventilacijski otvori sustava?

Nakon izvršene provjere i uklanjanja problema, ponovno spojite mrežni kabel i uključite sustav. Ako izvršenim provjerama ne možete ustanoviti uzrok problema, obratite se najbližem Sony servisu.

### Slika

#### Nema slike.

- SCART (EURO AV) kabel nije pravilno spojen.
- SCART (EURO AV) kabel je oštećen.
- Sustav nije priključen na odgovarajuću EURO AV  INPUT priključnicu (str. 9).
- Nije odabran video ulaz TV prijemnika te nije moguć prikaz slike sa sustava.
- Provjerite izlazni signal sustava (str. 15).

#### Pojavljuju se smetnje u slici.

- Disk je zaprljan ili oštećen.

#### Iako je u izborniku [SCREEN SETUP] podešena opcija [TV TYPE], slika ne ispunjava zaslon.

- Omjer slike je podešen na disku i ne može se mijenjati.

---

## Boje na TV zaslonu nisu prikazane pravilno.

*Subwoofer* i prednji zvučnici su magnetski oklopljeni kako bi se spriječile smetnje na drugim uređajima. Međutim, unatoč tome mogu uzrokovati neke nepravilnosti jer koriste snažan magnet. U tom slučaju učinite sljedeće:

- Ako se zvučnici koriste pored TV prijemnika s katodnom cijevi ili projektorom, odmaknite ih najmanje 0,3 m.
- Ako su boje i dalje prikazane nepravilno, isključite TV prijemnik i zatim ga ponovno uključite nakon 15 do 30 minuta.
- Počnu li zvučnici zavijati, odmaknite ih od TV prijemnika.
- Ne stavljajte predmete s magnetima (magnetske zatvarače na postolju za TV, medicinske uređaje, igračke, itd.) pored zvučnika.

---

## Zvuk

### Nema zvuka.

- Provjerite jesu li kabeli zvučnika čvrsto spojeni.
- Ako se na pokazivaču pojavi "MUTING ON", pritisnite MUTING na daljinskom upravljaču.
- Sustav se nalazi u stanju pauze ili usporene reprodukcije. Pritisnite ▷ za povratak na normalnu reprodukciju.
- U tijeku je pretraživanje diska. Pritisnite ▷ za povratak na normalnu reprodukciju.
- Provjerite postavke zvučnika (str. 63).

---

### Lijevi i desni zvuk nisu ujednačeni ili su zamijenjeni.

- Provjerite jesu li zvučnici i komponente ispravno i čvrsto spojeni.

---

### Ne čuje se zvuk iz *subwoofera*.

- Provjerite spojeve i podešenja zvučnika (stranice 9, 63).
- Podesite zvučni efekt na "A.F.D. STD" (str. 22).

---

### Čuju se jake smetnje u zvuku ili brujanje.

- Provjerite jesu li zvučnici i komponente ispravno i čvrsto spojeni.
- Provjerite jesu li spojni kabeli odmaknuti od transformatora, motora i bar 3 metra udaljeni od TV prijemnika ili fluorescentne svjetiljke.
- Odmaknite TV prijemnik od audio komponenata.
- Priključci su zaprljani. Obrišite ih krpom blago navlaženom alkoholom.
- Očistite disk.

---

### Pri reprodukciji VIDEO CD, CD ili MP3 diska gubi se stereo efekt.

- Podesite [AUDIO] na [STEREO] pritiskom tipke AUDIO (str. 31).
- Provjerite je li sustav spojen na odgovarajući način.

---

### Pri reprodukciji Dolby Digital, DTS ili MPEG zvučnih zapisa, teško se može čuti *surround* efekt.

- Provjerite je li uključena funkcija zvučnog ugodaja (str. 22).
- Provjerite spojeve i podešenja zvučnika (str. 9, 63).
- Ovisno o DVD disku, izlazni signal možda neće biti cjelovit 5.1-kanalni, već će biti mono ili stereo, čak i kad je zvučni zapis snimljen u Dolby Digital ili MPEG audio formatu.

---

### Zvuk se čuje samo iz središnjeg zvučnika.

- Na pojedinim diskovima zvuk se može čuti samo iz središnjeg zvučnika.

---

### Ne čuje se zvuk iz središnjeg zvučnika.

- Provjerite priključke i podešenja zvučnika (str. 9, 63).
- Provjerite je li uključena funkcija zvučnog ugodaja (str. 22).
- Ovisno o izvoru, efekt središnjeg zvučnika može biti manje izražen.
- Reproduciraju se dvokanalni izvor.

---

### Iz *surround* zvučnika se ne čuje zvuk ili je jako tih.

- Provjerite priključke i podešenja zvučnika (str. 9, 63).
- Provjerite je li uključena funkcija zvučnog ugodaja (str. 22).
- Ovisno o izvoru, efekt *surround* zvučnika može biti manje zamjetan.
- Reproduciraju se dvokanalni izvor.

---

### Ne čuje se zvuk iz zvučnika označenih na pokazivaču.

- Na pokazivaču je vidljiva oznaka odabranog podešenja za [SPEAKER FORMATION]. Nisu označeni zvučnici iz kojih se reproducira zvuk (str. 22, 57).

---

## Rukovanje

---

### Ne mogu se ugoditi radiopostaje.

- Provjerite jesu li antene čvrsto spojene. Podesite antene i spojite vanjsku antenu, ako je potrebno.
- Signal radiopostaje je suviše slab (pri automatskom ugađanju). Ručno ugodite postaju.
- Nijedna postaja nije pohranjena ili su pohranjene postaje obrisane (pri ugađanju pomoću pretraživanja pohranjenih postaja). Pohranite postaje (str. 47).
- Pritisnite DISPLAY tako da se na pokazivaču pojavi frekvencija.

---

### Daljinski upravljač ne radi.

- Uklonite prepreke između daljinskog upravljača i uređaja.

- Primaknite daljinski upravljač bliže uređaju.
- Usmjerite daljinski upravljač prema senzoru na uređaju.
- Baterije daljinskog upravljača su slabe.

---

### Nije moguća reprodukcija diska.

- Nije umetnut disk.
- Disk je umetnut naopako.  
Ispravno umetnite disk tako da je u uložnici strana za reprodukciju okrenuta prema dolje.
- Disk je postavljen ukoso u uložnici.
- Sustav ne može reproducirati CD-ROM diskove, itd. (str. 6).
- Provjerite regionalni kôd DVD diska.
- Došlo je do kondenziranja vlage u unutrašnjosti uređaja. Izvadite disk i ostavite uređaj uključen približno pola sata.

---

### Nije moguće reproducirati MP3 zapise.

- DATA CD nije snimljen u MP3 formatu koji je u skladu s ISO 9660 Level 1/Level 2 ili Joliet standardima.
- DATA DVD nije snimljen u MP3 formatu usklađenom s UDF (Universal Disk Format) standardom.
- MP3 audio zapis nema ekstenziju ".MP3".
- Podaci nisu formatirani u MP3 formatu iako zapis ima ".MP3" ekstenziju.
- Podaci nisu MPEG1 Audio Layer3 datoteke.
- Uređaj ne može reproducirati podatke u MP3PRO formatu.
- Opcija [MODE (MP3, JPEG)] je podešena na [IMAGE (JPEG)] (str. 42).
- Ako ne možete promijeniti podešenje za [MODE (MP3, JPEG)], ponovno stavite disk ili isključite te opet uključite sustav.
- DATA CD/DATA DVD sadrži DivX video datoteku.

---

### Nije moguća reprodukcija JPEG slikovnih datoteka.

- DATA CD nije snimljen u JPEG formatu koji je u skladu s ISO 9660 Level 1/Level 2 ili Joliet standardima.
- DATA DVD nije snimljen u MP3 formatu usklađenom s UDF (Universal Disk Format) standardom.
- Slikovne datoteke nemaju ekstenziju ".JPG" ili ".JPEG".
- Slika je veća od 3 072 (širina) × 2 048 (visina) u normalnom prikazu ili s više od 2 000 000 točaka u progresivnom JPEG prikazu koji se uglavnom koristi kod internetskih stranica.
- Slika nije prilagođena zaslonu (te slike su smanjene).

- Opcija [MODE (MP3, JPEG)] je podešena na [AUDIO (MP3)] (str. 42).
- Ako ne možete promijeniti podešenje za [MODE (MP3, JPEG)], ponovno stavite disk ili isključite te opet uključite sustav.
- DATA CD/DATA DVD sadrži DivX video datoteku.

---

### MP3 audio zapisi i JPEG slikovne datoteke se reproduciraju istovremeno.

- Opcija [MODE (MP3, JPEG)] je podešena na [AUTO] (str. 42).

---

### Nije moguća reprodukcija DivX video datoteke.

- Datoteka nije izrađena u DivX formatu.
- Datoteka nema ekstenziju ".AVI" ili ".DIVX".
- DATA CD/DATA DVD nije izrađen u DivX formatu koji podržava ISO 9660 Level1/ Level2 ili Joliet/UDF.
- DivX video datoteka ima razlučivost veću od 720 (širina) × 576 (visina) točaka.

---

### Naziv albuma/zapisa/datoteka nije ispravno prikazan.

- Uređaj može prikazati samo brojeve i slova. Drugi znakovi se prikazuju kao [\*].

---

### Reprodukcija diska se ne pokreće od početka.

- Odabrana je funkcija Program Play, Shuffle Play ili Repeat Play.  
Pritisnite CLEAR za poništenje ovih funkcija prije reprodukcije diska.
- Odabran je nastavak reprodukcije - Resume.  
Prije početka reprodukcije pritisnite ■ na sustavu ili na daljinskom upravljaču (str. 26).
- Na TV zaslonu se automatski pojavi izbornik naslova, DVD ili PBC izbornik.

---

### Uređaj automatski započinje reprodukciju diska.

- DVD sadrži funkciju automatske reprodukcije.

---

### Reprodukcija se automatski zaustavlja.

- Neki diskovi mogu sadržavati signal automatske pauze. Tijekom reprodukcije takvog diska sustav zaustavlja reprodukciju kad prepozna takav signal.

---

**Nije moguće zaustavljanje, pretraživanje, usporena reprodukcija, ponavljanje reprodukcije, reprodukcija u slučajnom redoslijedu ili programirana reprodukcija.**

- Ovisno o disku, možda nećete moći koristiti neke od navedenih funkcija. Pogledajte upute za uporabu diska.

---

**Na TV zaslonu se ne pojavljuju poruke na željenom jeziku.**

- U izborniku Setup, pod opcijom [LANGUAGE SETUP] kod funkcije [OSD] odaberite jezik prikaza poruka na TV zaslonu. (str. 60).

---

**Nije moguća promjena jezika dijaloga.**

- DVD ne sadrži višejezične zvučne zapise.
- Na DVD disku je onemogućena promjena jezika dijaloga.

---

**Nije moguća promjena jezika titlova.**

- DVD ne sadrži višejezične titlove.
- Na DVD disku je onemogućena promjena jezika titla.

---

**Ne mogu se isključiti titlovi.**

- Na DVD disku je onemogućeno isključenje titla.

---

**Nije moguća promjena kuta kamere.**

- Na DVD nisu snimljeni prizori iz više kutova (str. 36).
- Na DVD disku je onemogućena promjena kuta.

---

**Disk se ne može izbaciti i na pokazivaču se pojavi "LOCKED".**

- Obratite se Sony prodavatelju ili ovlaštenom Sony servisu.

---

**Za vrijeme reprodukcije DATA CD-a ili DATA DVD-a, na pokazivaču je prikazano [Data error].**

- MP3 audio zapis/JPEG slikovna datoteka/DivX video datoteka koju želite reproducirati je oštećena.
- Podaci nisu MPEG1 Audio Layer 3 podaci.
- Format JPEG slikovne datoteke nije usklađen s DCF standardom.
- Datoteka ima ekstenziju ".JPG" ili ".JPEG", ali nije u JPEG formatu.
- Datoteka koju želite reproducirati ima ekstenziju ".AVI" ili ".DIVX", ali nije u DivX formatu, ili jest u DivX formatu no ne odgovara potrebnim zahtjevima.

---

**Sustav ne radi ispravno.**

- Odspojite mrežni kabel iz zidne utičnice i ponovno priključite nakon nekoliko minuta.

---

**Uređaj ne radi i na pokazivaču se prikazuje poruka "CHILD LOCK" kad pritisnete bilo koju tipku.**

- Isključite funkciju zaključavanja (str. 53).

## Funkcija automatske dijagnostike

**(Na pokazivaču se pojavljuju slova/ brojke)**

Kad se aktivira funkcija automatske dijagnostike kako bi spriječila neispravan rad uređaja, na zaslonu će se prikazati 5 znakova servisnog broja (primjerice, C 13 50), odnosno kombinacija slova i brojeva. U tom slučaju, provjerite sljedeću tablicu.



| Prva tri znaka servisnog broja | Uzrok i/ili postupak otklanjanja problema   |
|--------------------------------|---|
| C 13                           | Disk je zaprljan.<br>➔ Očistite disk mekanom krpom (str. 67).   |
| C 31                           | Disk nije pravilno umetnut.<br>➔ Ponovno uključite sustav te pravilno umetnite disk.  |
| E XX<br>(xx je broj)           | Aktivirala se funkcija automatske dijagnostike kako bi spriječila neispravan rad uređaja.<br>➔ Obratite se Sony prodavaču ili ovlaštenom Sony servisu i navedite 5 znakova servisnog broja.<br>Primjer: E 61 10 |

### Kod prikaza broja verzije na zaslonu

Po uključanju sustava može se pojaviti broj verzije [VER.X.XX] (X je broj) na zaslonu. Iako se pri tome ne radi o kvaru te je ova informacija namijenjena samo za servisera, nećete moći normalno koristiti uređaj. Isključite i ponovno uključite sustav kako biste ga mogli normalno koristiti.



## Tehnički podaci

### Pojačalo

|                       |  |
|-----------------------|--|
| Stereo (nominalno)    | 50 W + 50 W (3 ohma pri 1 kHz, 1 % THD)  |
| Surround (referentno) | RMS izlazna snaga<br>FL/FR/C/SL/SR*: 67 W<br>(po kanalu uz 3 ohma, 1 kHz, 10% THD)<br>Subwoofer*: 65 W (uz 3 ohma, 80 Hz, 10% THD) |

\* Ovisno o podešenju zvučnog ugodaja i izvora zvuka, možda se neće čuti zvuk.

|                                   |                          |
|-----------------------------------|--------------------------|
| Ulazi (analogni)<br>TV (AUDIO IN) | Osjetljivost: 450/250 mV |
|-----------------------------------|--------------------------|

### DVD sustav

|                        |  |
|------------------------|--|
| Laser                  | Poluvodički laser<br>(DVD: $\lambda = 650$ nm)<br>(CD: $\lambda = 790$ nm)<br>Trajanje zračenja:<br>kontinuirano<br>PAL/NTSC |
| Format signala sustava |  |

### Radio

|   |   |
|---|---|
| Sustav  | PLL, kvarcom kontroliran digitalni sintetizator                         |
| FM prijemnik<br>Frekvencijski opseg   | 87,5 – 108 MHz (u koracima od 50 kHz)                                   |
| Antena<br>Antenska priključnica<br>Međufrekvencija<br>AM prijemnik<br>Frekvencijski opseg | FM žičana antena<br>75 ohma, nesimetrično<br>10,7 MHz                   |
| Antena<br>Međufrekvencija   | 531 – 1 602 kHz (s intervalom od 9 kHz)<br>AM okvirna antena<br>450 kHz |

### Video

|        |   |
|--------|---|
| Izlazi | VIDEO: 1 Vp-p 75 ohma<br>R/G/B: 0,7 Vp-p<br>75 ohma |
|--------|---|

## Zvučnici

### Prednji/Surround (SS-TS60)

|                       |                                    |
|-----------------------|------------------------------------|
| Zvučnički sustav      | bas refleksni, magnetski oklopljen |
| Zvučnik               | konusni, promjera 50 mm            |
| Nazivna impedancija   | 3 ohma                             |
| Dimenzije (približno) | 68 × 126 × 55 mm (š/v/d)           |
| Masa (približno)      | 0,4 kg                             |

### Središnji (SS-CT54)

|                       |                                    |
|-----------------------|------------------------------------|
| Zvučnički sustav      | bas refleksni, magnetski oklopljen |
| Zvučnik               | konusni, promjera 50 mm            |
| Nazivna impedancija   | 3 ohma                             |
| Dimenzije (približno) | 125 × 69 × 51 mm (š/v/d)           |
| Masa (približno)      | 0,3 kg                             |

### Subwoofer (SS-WS75)

|                       |                                    |
|-----------------------|------------------------------------|
| Zvučnički sustav      | bas refleksni, magnetski oklopljen |
| Zvučnik               | konusni, promjera 150 mm           |
| Impedancija           | 3 ohma                             |
| Dimenzije (približno) | 169 × 300 × 355 mm (š/v/d)         |
| Masa (približno)      | 3,8 kg                             |

## Općenito

|                       |   |
|-----------------------|---|
| Napajanje             | 220 – 240 V~, 50/60 Hz  |
| Potrošnja             | Pri radu: 80 W<br>U pripravnom stanju: 0,3 W (u štednom modu) |
| Dimenzije (približno) | 430 × 67 × 310 mm (š/v/d) uključujući dijelove koji strše     |
| Masa (približno)      | 3,2 kg  |

Dizajn i tehnički podaci podložni su promjeni bez najave.

Proizvođač ne preuzima odgovornost za eventualne tiskarske pogreške.

## Isporučeni pribor

- Prednji zvučnici (2)
- Središnji zvučnik (1)
- Surround zvučnici (2)
- Subwoofer (1)
- AM okvirna antena (1)
- FM žičana antena (1)
- Zvučnički kabeli (6, crveni/bijeli/zeleni/sivi/plavi/ljubičasti)
- Daljinski upravljač (1)
- Baterije veličine AA (R6) (2)
- Upute za uporabu



- Potrošnja u pripravnom stanju 0,3 W (ili manje)
- U izradi tiskanih pločica nisu upotrebljavani halogenirani usporivači požara.
- Postignuta je učinkovitost pojačala preko 85% zahvaljujući potpunoj digitalizaciji i tehnologiji S-master.



# Rječnik

## Album

Dio na disku s podacima koji sadrži MP3 audio zapise ili JPEG datoteke.

## Datoteka

JPEG slika ili DivX video datoteka snimljena na DATA CD/DATA DVD disk. (Definicija "Datoteka" vrijedi samo za ovaj sustav.) Jedna datoteka sastoji se samo od jedne slike ili video zapisa.

## DivX®

Digitalna video tehnologija stvorena u korporaciji DivXNetworks. Video zapisi kodirani DivX tehnologijom su vrlo visoke kvalitete s relativno malom veličinom datoteke.

## Dolby Digital

Ovaj format zvuka za kino dvorane napredniji je od Dolby Surround Pro Logic. U ovom formatu, u *surround* zvučnicima čuje se stereo zvuk uz prošireno frekvencijsko područje i postoji nezavisni *subwoofer* kanal koji osigurava duboke basove. Ovaj format se također naziva i "5.1" jer se *subwoofer* kanal broji kao 0.1 kanal (budući da je on u funkciji samo kad je potreban efekt dubokih basova). Svih šest kanala se u ovom formatu snima nezavisno kako bi se osiguralo dobro odvajanje kanala. Osim toga, budući da se svi signali obrađuju digitalno, manje je izobličenje signala.

## Dolby Pro Logic II

Dolby Pro Logic II reproducira zvuk s dvokanalnih izvora preko pet punih kanala. Dekodiranje se izvodi pomoću unaprijedenog matričnog *surround* dekodera koji izvlači značajke zvuka s originalne snimke bez promjene ili dodavanja novih zvukova.

## ■ Filmski mod

Filmski mod dekodiranja namijenjen je uporabi prilikom gledanja stereo TV emisija te programa kodiranih Dolby Surround sustavom. Rezultat je poboljšana usmjerenost zvučnog ugođaja koje se po kvaliteti približava diskretnom 5.1-kanalnom zvuku.

## ■ Glazbeni mod

Glazbeni mod se upotrebljava pri reprodukciji glazbenih stereo snimaka. Omogućuje široko i duboko zvučno polje.

## Dolby Surround Pro Logic

Tehnologija obrade audio signala, jedna vrsta Dolby Surround dekodiranja, iz dvokanalnog proizvodi četverokanalni zvuk. U usporedbi s prethodnim Dolby Surround sustavom, Dolby Pro Logic Surround prirodnije reproducira širenje zvuka sa lijeve na desnu stranu i omogućuje bolje određivanje zvuka. Prednosti Dolby Pro Logic Surround sustava mogu se u potpunosti iskoristiti uz uporabu jednog para *surround* zvučnika i središnjeg zvučnika. *Surround* zvučnici reproduciraju mono zvuk.

## DTS

Tehnologija komprimiranja digitalnog zvuka koju je razvila kompanija Digital Theater Systems, Inc. Ova tehnologija je usklađena s 5.1-kanalnim *surround* zvukom. U ovom formatu je stražnji kanal stereo i postoji diskretni *subwoofer* kanal. Dolby Digital osigurava 5.1 diskretne kanale visokokvalitetnog digitalnog zvuka. Ostvareno je dobro odvajanje kanala, budući da su podaci svih kanala pojedinačno snimljeni i digitalno obrađeni.

## DVD

Disk koji sadrži do 8 sati video zapisa, iako je njegov promjer jednak kao i kod CD diska. Jednoslojni i jednostrani DVD sadrži 4,7 GB (gigabajta) što je 7 puta više od CD-a. Nadalje, dvoslojni i jednostrani DVD sadrži 8,5 GB, jednoslojni i dvostrani DVD sadrži 9,4 GB, a dvoslojni i dvostrani DVD sadrži 17 GB. Slikovni podaci koriste MPEG 2 format, jedan od svjetskih standarda tehnologije komprimiranja digitalnog zvuka. Slikovni podaci su komprimirani na približno 1/40 svoje originalne veličine. DVD također koristi tehnologije promjenljive brzine kodiranja koja mijenja podatke za upis zavisno od stanja slike. Audio podaci se snimaju u Dolby Digital i PCM i omogućuju užitek u realističnom zvuku. Osim toga, DVD omogućuje različite napredne funkcije, primjerice, odabir kuta, odabir jezika i ograničenje reprodukcije sadržaja koji nisu primjereni djeci.

## DVD-RW

DVD-RW je disk jednake veličine kao DVD VIDEO koji omogućuje višestruko snimanje i brisanje. Moguća su dva različita načina uporabe DVD-RW diska: VR i Video. DVD-RW-i snimljeni u Video načinu imaju isti format kao DVD VIDEO disk, dok diskovi snimljeni u VR (Video Recording) načinu omogućuju programiranje i uređivanje snimljenog sadržaja.

## DVD+RW

DVD+RW (plus RW) je disk koji omogućuje višestruko snimanje i brisanje. DVD+RW koristi format snimanja sličan DVD VIDEO formatu.

## Filmski softver, video softver

DVD diskovi mogu biti klasificirani kao filmski i kao video softver. Filmski softver DVD diskovi sadrže jednak broj slika (24 slike u sekundi) koji se prikazuje prilikom reprodukcije filmova u kino dvoranama. Video softver DVD diskovi, kao što su televizijske drame, prikazuju se s 30 slika (ili 60 poluslika) u sekundi.

## Kontrola reprodukcije – PBC

Signali kodirani na VIDEO CD-ovima (verzija 2.0) za kontrolu reprodukcije. Pomoću prikaza izbornika snimljenih na VIDEO CD-u s funkcijom PBC, možete uživati u reprodukciji jednostavnih interaktivnih programa, programa s funkcijom pretraživanja itd.

## MPEG audio

Sustav kodiranja za kompresiju digitalnih audio signala. MPEG-1 se upotrebljava uz MP3 (MPEG-1 Audio Layer-3). MPEG-2 se upotrebljava uz jedan od audio formata za DVD.

## Naslov

Najduži dio slikovnog ili glazbenog ostvarenja na DVD disku; film i sl. za slikovni dio video softvera; ili album i sl. za glazbeni dio audio softvera.

## Ograničenje reprodukcije – PARENTAL CONTROL

Funkcija DVD diska koja ograničava reprodukciju prema godinama korisnika zavisno od razine ograničenja u svakoj zemlji. Ograničenje se razlikuje od diska do diska; kad se aktivira, reprodukcija je u potpunosti onemogućena, prizori nasilja se preskaču ili se zamjenjuju drugim prizorima itd.

## PCM (Pulse Code Modulation)

Metoda pretvaranja analognih audio signala u digitalan zvuk. Koristi se uz CD (Compact Disc) audio format.

## Poglavlje

Odjeljak naslova na DVD disku. Naslov se sastoji od nekoliko poglavlja.

## Regionalni kôd

Ovaj sustav se koristi za zaštitu autorskih prava. Svakom DVD sustavu ili DVD disku je pridijeljen regionalni kôd zavisno od područja prodaje. Svaki regionalni kôd je naveden na uređaju i na kutiji diska. Sustav može reproducirati diskove koji imaju jednak regionalni kôd kao i sustav. Sustav također može reproducirati diskove s oznakom "ALL". Ograničenje reprodukcije po područjima može biti aktivno čak i kad na DVD disku nije naveden regionalni kôd.

## Scena

Na VIDEO CD disku s funkcijom PBC, prikazi izbornika, pokretne i mirne slike su podijeljeni na manje cjeline, odnosno, "scene".

## VIDEO CD

Kompaktni disk koji sadržava pokretne slike. Slikovni podaci koriste MPEG 1 format, jedan od međunarodnih standarda tehnologije komprimiranja podataka. Slikovni podaci su komprimirani na približno 1/140 svoje originalne veličine. To znači da VIDEO CD od 12 cm može sadržavati čak do 74 minute pokretnih slika. VIDEO CD-ovi također sadrže kompaktne audio podatke. Zvukovi izvan čujnog područja su komprimirani dok zvukovi unutar čujnog područja nisu komprimirani. VIDEO CD-ovi mogu sadržavati 6 puta više audio informacija od klasičnih audio CD-ova. Postoje 2 verzije VIDEO CD-ova

- Verzija 1.1: Možete reproducirati samo pokretne slike i zvukove.
- Verzija 2.0: Možete reproducirati zaustavljene slike visoke razlučivosti i uživati u PBC funkcijama.

Ovaj sustav podržava obje verzije.

## Višejezična funkcija

Kod nekih DVD diskova snimljen je višejezični zvuk ili višejezični titlovi na slici.

**Višestruki kutovi kamere**

Kod nekih DVD diskova prizori su snimljeni iz različitih kutova video kamere.

**Zapis**

Dio slikovnog ili glazbenog ostvarenja na VIDEO CD, CD ili MP3 disku. Album ima nekoliko zapisa (u slučaju MP3 zapisa).

## Popis jezičnih kodova

Nazivi jezika odgovaraju ISO 639: 1988 (E/F) standardu.

| Kôd  | Jezik                | Kôd  | Jezik         | Kôd  | Jezik           | Kôd  | Jezik       |
|------|----------------------|------|---------------|------|-----------------|------|-------------|
| 1027 | Afarski              | 1183 | Irski         | 1347 | Maorski         | 1511 | Albanski    |
| 1028 | Abkazijanski         | 1186 | Škotski Gelik | 1349 | Makedonski      | 1512 | Srpski      |
| 1032 | Afrikaans            | 1194 | Galicijski    | 1350 | Malajalamski    | 1513 | Sisvati     |
| 1039 | Amharički            | 1196 | Guaranski     | 1352 | Mongolski       | 1514 | Sesoto      |
| 1044 | Arapski              | 1203 | Gudžaraski    | 1353 | Moldavijski     | 1515 | Sudanski    |
| 1045 | Asameski             | 1209 | Hauski        | 1356 | Maratijski      | 1516 | Švedski     |
| 1051 | Ajmarski             | 1217 | Hindski       | 1357 | Malajski        | 1517 | Svahili     |
| 1052 | Azerbejdžanski       | 1226 | Hrvatski      | 1358 | Malteški        | 1521 | Tamilski    |
| 1053 | Baškirski            | 1229 | Madžarski     | 1363 | Burmski         | 1525 | Telugu      |
| 1057 | Bjeloruski           | 1233 | Armenski      | 1365 | Naurski         | 1527 | Tadžik      |
| 1059 | Bugarski             | 1235 | Interlingua   | 1369 | Nepalski        | 1528 | Tai         |
| 1060 | Biharski             | 1239 | Interlingue   | 1376 | Nizozemski      | 1529 | Tigrinjski  |
| 1061 | Bislamski            | 1245 | Inupijak      | 1379 | Norveški        | 1531 | Turkmenski  |
| 1066 | Bengalski;<br>Bangla | 1248 | Indonezijski  | 1393 | Okitanski       | 1532 | Tagaloški   |
|      |                      | 1253 | Islandski     | 1403 | (Afanski) Oromo | 1534 | Setsvanski  |
| 1067 | Tibetanski           | 1254 | Talijanski    | 1408 | Orijski         | 1535 | Tonga       |
| 1070 | Bretonski            | 1257 | Hebrejski     | 1417 | Pendžapski      | 1538 | Turski      |
| 1079 | Katalanski           | 1261 | Japanski      | 1428 | Poljski         | 1539 | Tsonga      |
| 1093 | Korzikanski          | 1269 | Jidiš         | 1435 | Paštoski        | 1540 | Tatarski    |
| 1097 | Češki                | 1283 | Javanski      | 1436 | Portugalski     | 1543 | Tvi         |
| 1103 | Velški               | 1287 | Gruzijjski    | 1463 | Kečuanški       | 1557 | Ukrajinski  |
| 1105 | Danski               | 1297 | Kazahstanski  | 1481 | Retoromanski    | 1564 | Urdu        |
| 1109 | Njemački             | 1298 | Grenlandski   | 1482 | Kirundski       | 1572 | Uzbeški     |
| 1130 | Butanski             | 1299 | Kambodžijski  | 1483 | Rumunjski       | 1581 | Vijetnamski |
| 1142 | Grčki                | 1300 | Kanadski      | 1489 | Ruski           | 1587 | Volapuk     |
| 1144 | Engleski             | 1301 | Korejski      | 1491 | Kinjarvandski   | 1613 | Volof       |
| 1145 | Esperanto            | 1305 | Kašmirski     | 1495 | Sanskrt         | 1632 | Ksosa       |
| 1149 | Španjolski           | 1307 | Kurdski       | 1498 | Sindi           | 1665 | Joruba      |
| 1150 | Estonski             | 1311 | Kirgiški      | 1501 | Sango           | 1684 | Kineski     |
| 1151 | Baskijski            | 1313 | Latinski      | 1502 | Hrvatsko-srpski | 1697 | Zulu        |
| 1157 | Perzijski            | 1326 | Lingalski     | 1503 | Singaleški      |      |             |
| 1165 | Finski               | 1327 | Laotinski     | 1505 | Slovački        |      |             |
| 1166 | Fidži                | 1332 | Litvanski     | 1506 | Slovenski       |      |             |
| 1171 | Fareski              | 1334 | Latvijski;    | 1507 | Samoanski       |      |             |
| 1174 | Francuski            |      | Letiš         | 1508 | Šona            |      |             |
| 1181 | Frizijski            | 1345 | Malagaški     | 1509 | Somalijski      | 1703 | Neodređeno  |

## Popis kodova područja za funkciju ograničenja reprodukcije

| Kôd  | Područje   | Kôd  | Područje   | Kôd  | Područje    | Kôd  | Područje         |
|------|------------|------|------------|------|-------------|------|------------------|
| 2044 | Argentina  | 2165 | Finska     | 2362 | Meksiko     | 2149 | Španjolska       |
| 2047 | Australija | 2174 | Francuska  | 2376 | Nizozemska  | 2499 | Švedska          |
| 2046 | Austrija   | 2109 | Njemačka   | 2390 | Novi Zeland | 2086 | Švicarska        |
| 2057 | Belgija    | 2248 | Indija     | 2379 | Norveška    | 2528 | Tajland          |
| 2070 | Brazil     | 2238 | Indonezija | 2427 | Pakistan    | 2184 | Velika Britanija |
| 2079 | Kanada     | 2254 | Italija    | 2424 | Filipini    |      |                  |
| 2090 | Čile       | 2276 | Japan      | 2436 | Portugal    |      |                  |
| 2092 | Kina       | 2304 | Koreja     | 2489 | Rusija      |      |                  |
| 2115 | Danska     | 2363 | Malezija   | 2501 | Singapur    |      |                  |

## Dijelovi i kontrole

Podrobnije podatke potražite na stranicama označenim u zagradama.

### Prednja strana

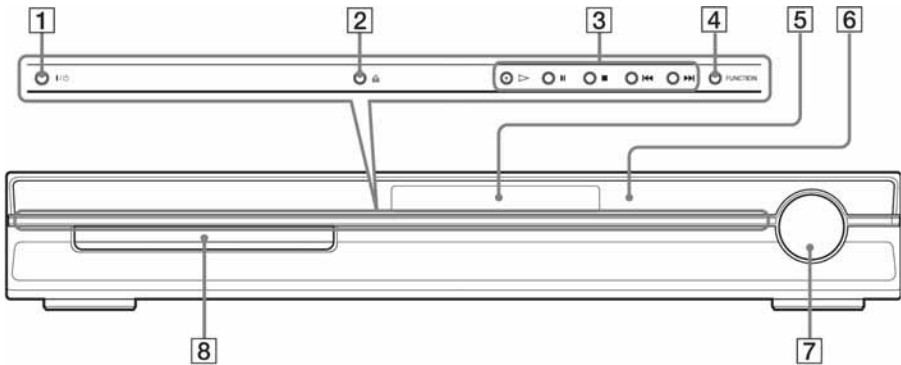

1 I/O (uključenje/pripravno stanje) (18)

2 (otvaranje/zatvaranje) (18)

3 (Funkcije reprodukcije diska) (18)

4 FUNCTION (18)

5 (Pokazivač) (78)

6 (Senzor daljinskog upravljača) (8)

7 (Regulator VOLUME) (18)

8 (Uložnica diska) (18)

### Stražnja strana

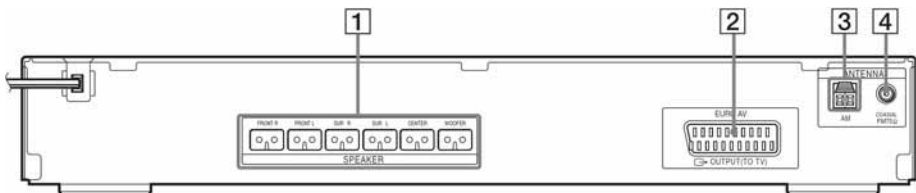

1 (Prikjučnice SPEAKER) (9)

2 (Priključnica EURO AV OUTPUT (TO TV)) (9)

3 (Priključnice AM) (9)

4 (Priključnica COAXIAL FM 75Ω) (9)

nastavlja se

## Pokazivač

### O indikatorima na pokazivaču

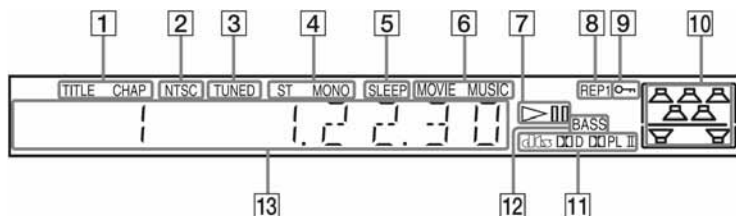

- 1 Svijetli kad je na pokazivaču prikazano vrijeme naslova ili poglavlja (samo za DVD). (34)
- 2 Svijetli kad je umetnut disk u NTSC formatu.
- 3 Svijetli kod prijema postaje (samo za radijski prijem). (47)
- 4 Mono/stereo efekt (samo za radijski prijem) (48)
- 5 Svijetli kad je podešen *sleep timer*. (52)
- 6 Svijetli kad je odabran glazbeni ili filmski mod. (21)
- 7 Status reprodukcije (samo za DVD)
- 8 Trenutni način ponavljanja (30)
- 9 Svijetli kad je aktivirana zaštita od djece. (53)
- 10 Prikazuje podešenje funkcije [SPEAKER FORMATION]. (57)
- 11 Tekući *surround* format (osim za JPEG).
- 12 Svijetli kad je odabran DYNAMIC BASS. (51)
- 13 Prikazuje status uređaja, npr. broj poglavlja, naslova ili zapisa, vrijeme, radijsku frekvenciju, status reprodukcije, zvučni efekt, itd.

## Uporaba kontrolnog izbornika

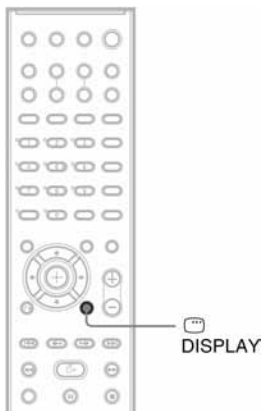

Kontrolni izbornik možete koristiti za odabir funkcije i provjeru pripadajućih podataka. Pritisnite  DISPLAY više puta za uključenje ili promjenu opcija kontrolnog izbornika na sljedeći način:

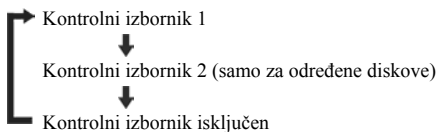

---

### Prikaz kontrolnog izbornika

Kontrolni izbornik 1 i 2 će sadržavati različite funkcije, ovisno o vrsti uloženog diska. Za detalje o svakoj opciji, pogledajte stranice navedene u zagradama.

Primjer: Kontrolni izbornik 1 pri reprodukciji DVD VIDEO diska.

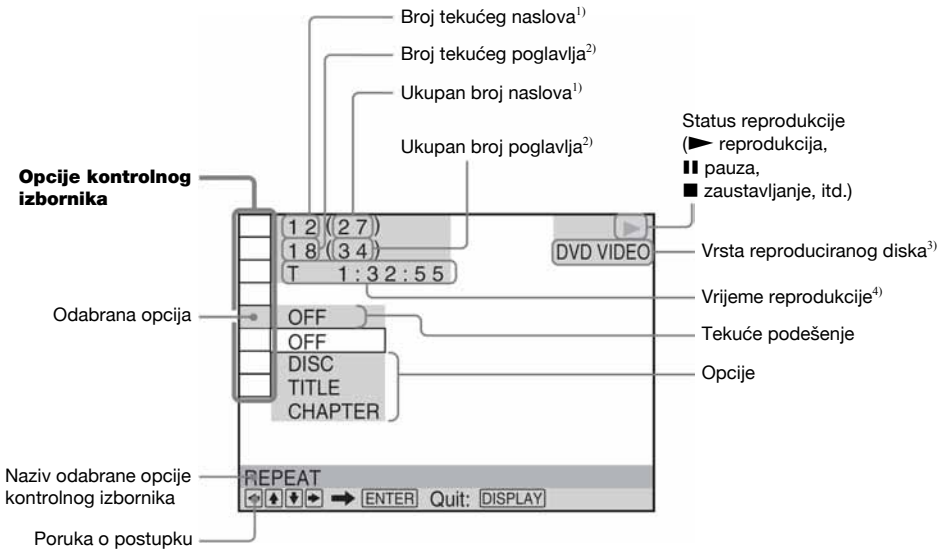

<sup>1)</sup> Prikazuje broj scene za VIDEO CD (ako je uključena funkcija PBC), broj zapisa za VIDEO CD/CD, broj albuma za DATA CD/DATA DVD te broj DivX video albuma za DATA DVD/DATA CD.

<sup>2)</sup> Prikazuje indeksni broj za VIDEO CD, broj MP3 audio zapisa ili JPEG datoteke za DATA CD/DATA DVD te broj DivX video datoteke za DATA CD/DATA DVD.

<sup>3)</sup> Prikazuje Super VCD kao "SVCD". Prikazuje "MP3" u kontrolnom izborniku 1 ili "JPEG" u kontrolnom izborniku 2 za DATA CD/DATA DVD.

<sup>4)</sup> Prikazuje datum za JPEG datoteke.















## Za isključenje prikaza

Pritisnite DISPLAY.

## Popis funkcija kontrolnog izbornika

| Funkcija | Naziv parametra, funkcija, vrste diska  |
|----------|---|
|          | <b>[TITLE] (str. 25)/[SCENE] (str. 25)/[TRACK] (str. 25)</b><br>Odabir naslova, scene ili zapisa za reprodukciju. <span style="float: right;">DVD-V DVD-VR VIDEO CD</span>          |
|          | <b>[CHAPTER] (str. 25)/[INDEX] (str. 25)</b><br>Odabir poglavlja ili indeksa za reprodukciju. <span style="float: right;">DVD-V DVD-VR VIDEO CD</span>                              |
|          | <b>[TRACK] (str. 25)</b><br>Odabir zapisa za reprodukciju. <span style="float: right;">CD DATA-CD DATA DVD</span>   |
|          | <b>[ORIGINAL/PLAY LIST] (str. 33)</b><br>Odabir vrste naslova (DVD-RW/DVD-R) za reprodukciju: izvorni [ORIGINAL] ili uređeni [PLAY LIST]. <span style="float: right;">DVD-VR</span> |



|   |   |  |
|---|---|--|
|       | <p><b>[TIME/TEXT] (str. 25)</b><br/>         Provjera proteklog i preostalog vremena reprodukcije.<br/>         Unesite vremenski kôd za traženje slike i zvuka.<br/>         Prikaz DVD/CD teksta ili naziva MP3 zapisa.</p>   | DVD-V DVD-VR VIDEO CD C D DATA-CD DATA DVD |
|      | <p><b>[SPEAKER FORMATION] (str. 57)</b><br/>         Podešavanje razmještaja zvučnika. Glasnoća svakog zvučnika podešava se automatski.</p>   | DVD-V DVD-VR VIDEO CD C D DATA-CD DATA DVD |
|      | <p><b>[PROGRAM] (str. 27)</b><br/>         Odabir zapisa za reprodukciju željenim slijedom.</p>   | VIDEO CD C D                               |
|      | <p><b>[SHUFFLE] (str. 29)</b><br/>         Reprodukcija zapisa slučajnim redoslijedom.</p>  | VIDEO CD C D DATA-CD DATA DVD              |
|      | <p><b>[REPEAT] (str. 30)</b><br/>         Ponavljanje reprodukcije cijelog diska (svih naslova/zapisa/albuma) ili jednog naslova/poglavlja/zapisa/albuma.</p>   | DVD-V DVD-VR VIDEO CD C D DATA-CD DATA DVD |
|      | <p><b>[A/V SYNC] (str. 37)</b><br/>         Vremensko usklađivanje slike i zvuka.</p>   | DVD-V DVD-VR VIDEO CD DATA-CD DATA DVD     |
|      | <p><b>[PARENTAL CONTROL] (str. 54)</b><br/>         Zabrana reprodukcije.</p>   | DVD-V DVD-VR VIDEO CD C D DATA-CD DATA DVD |
|      | <p><b>[SETUP] (str. 59)</b><br/>         Brzo [QUICK] podešavanje (str. 13)<br/>         Brzo podešavanje možete primijeniti za odabir željenog jezika izbornika, formata TV zaslona i veličine zvučnika koje koristite.<br/>         [CUSTOM] podešavanje<br/>         Osim brzog podešavanja, možete izvršiti različita dodatna podešavanja.<br/>         [RESET]<br/>         Vraćanje podešnja izbornika [SETUP] na tvornički određene vrijednosti.</p> | DVD-V DVD-VR VIDEO CD C D DATA-CD DATA DVD |
|      | <p><b>[ALBUM] (str. 25)</b><br/>         Odabir albuma za reprodukciju.</p>   | DATA-CD DATA DVD                           |
|      | <p><b>[FILE] (str. 25)</b><br/>         Odabir JPEG slikovne datoteke ili DivX video datoteke* za reprodukciju.</p>   | DATA-CD DATA DVD                           |
|  *  | <p><b>[DATE] (str. 36)</b><br/>         Prikaz datuma snimanja fotografije digitalnim fotoaparatom.</p>   | DATA-CD DATA DVD                           |
|  * | <p><b>[INTERVAL] (str. 42)</b><br/>         Određivanje trajanja prikaza pojedinačne slike za <i>slide show</i>.</p>  | DATA-CD DATA DVD                           |
|  * | <p><b>[EFFECT] (str. 43)</b><br/>         Odabir efekta koji će se koristiti za <i>slide show</i>.</p>  | DATA-CD DATA DVD                           |
|  * | <p><b>[MODE (MP3, JPEG)] (str. 42)</b><br/>         Odabir vrste podataka; MP3 audio zapisi (AUDIO), JPEG slikovne datoteke (IMAGE) ili oba (AUTO) koji će se reproducirati s DATA CD-a/DATA DVD-a.</p>   | DATA-CD DATA DVD                           |

\* Ove opcije nisu prikazane kod reprodukcije DATA CD/DATA DVD-a s DivX video datotekom.

#### Savjet

- Indikator ikone kontrolnog izbornika svijetli zeleno  →  kad odaberete neku od funkcija, osim [OFF] (isključeno) (samo [PROGRAM], [SHUFFLE], [REPEAT] i [A/V SYNC]). Indikator [ORIGINAL/PLAY LIST] svijetli zeleno kad odaberete [PLAY LIST] (tvornička postavka).

# Popis opcija DVD Setup izbornika

U izborniku DVD Setup možete podesiti sljedeće funkcije.

Ovaj popis se može razlikovati od stvarnog redoslijeda prikaza.

## LANGUAGE SETUP

- OSD\*
- MENU\*
- AUDIO\*
- SUBTITLE\*

## CUSTOM SETUP

- PAUSE — AUTO
- MODE — FRAME
- TRACK — OFF
- SELECTION — AUTO
- MULTI-DISC — ON
- RESUME — OFF
- AUDIO DRC — OFF
  - STANDARD
  - MAX
- DivX\*

## SCREEN SETUP

- TV TYPE — 16:9
  - 4:3 LETTER BOX
  - 4:3 PAN SCAN
- SCREEN SAVER — ON
  - OFF
- BACKGROUND — JACKET
  - PICTURE
  - GRAPHICS
  - BLUE
  - BLACK

## SPEAKER SETUP

- CONNECTION — FRONT — YES
  - CENTER — YES
  - SURROUND — YES
  - SUBWOOFER — YES
  - NONE
- DISTANCE — FRONT — 1.0 m – 7.0 m
  - CENTER — 0.0 m – 7.0 m
  - SURROUND — 0.0 m – 7.0 m
- LEVEL (FRONT) — L — -6.0 dB – 0.0 dB
  - R — -6.0 dB – 0.0 dB
  - CENTER — -6.0 dB – +6.0 dB
  - SUBWOOFER — -6.0 dB – +6.0 dB
- LEVEL (SURROUND) — L — -6.0 dB – +6.0 dB
  - R — -6.0 dB – +6.0 dB
- TEST TONE — OFF
  - ON

\* Odaberite željeni jezik iz prikazane liste jezika.

## Izbornik System Menu

Sljedeće opcije možete podesiti tipkom SYSTEM MENU na daljinskom upravljaču.

### System menu

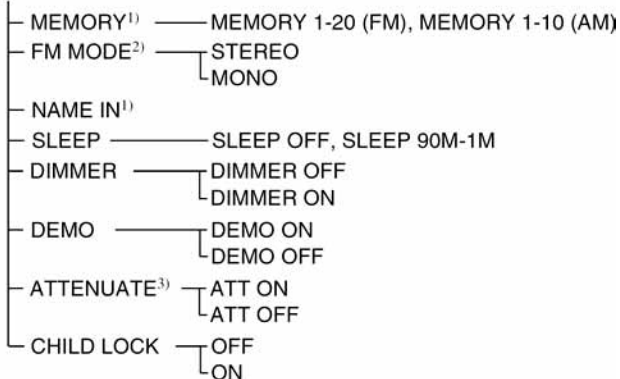

<sup>1)</sup> Prikazuje se samo kod "TUNER FM" ili "TUNER AM".

<sup>2)</sup> Prikazuje sa samo kod "TUNER FM".

<sup>3)</sup> "ATTENUATE" se možda neće prikazati ovisno o odabranoj funkciji.

# Daljinski upravljač

## ABECEDNI REDOSLIJED

### A - O

ANGLE **5** (36)  
 AUDIO **4** (31)  
 Brojčane tipke\*\* **15** (25, 48, 50, 54)  
 CLEAR **34** (25, 50, 60)  
 D.TUNING **24** (48)  
 DISC SKIP\* **35**  
 DISPLAY **2** (34, 49)  
 DVD MENU **26** (31, 44, 50)  
 DVD TOP MENU **14** (31)  
 DYNAMIC BASS **23** (51)  
 ENTER **25** (50)  
 FUNCTION **22** (18, 19, 26, 47, 57)  
 MENU **26** (42, 57)  
 MOVIE/MUSIC **17** (21)  
 MUTING **7** (18)

### P - Z

PICTURE NAVI **6** (26, 50)  
 PRESET +/- **28** **32** (48)  
 SOUND FIELD **16** (22)  
 SUBTITLE **24** (37)  
 SYSTEM MENU **25** (16, 19, 50, 52, 83)  
 THEATRE SYNC **20**; (51)  
 TUNING +/- **10** **12** (47)  
 TV **30** (50)  
 TV CH +/- **21** (50)  
 TV INPUT **18** (50)  
 TV VOL +/- **36** (50)  
 VIDEO FORMAT **3** (15)  
 VOLUME +/-\*\* **8** (18, 48, 64)

## OPIS TIPAKA

I/⏻ (uključenje/pripravno stanje) **1** (13, 16, 18, 26, 48)  
 TV I/⏻ (uključenje/pripravno stanje) **37** (50)  
 ⏪/⏩/⏮/⏭/⏯/⏸ (13, 16, 19, 25, 47, 54)  
 ⏮/⏭/⏯ REPLAY/ADVANCE **9** (18)  
 ⏪/⏩/⏮/⏭ **32** **28** (18)  
 ⏪/⏩ **12** **10** (24)  
 ⏮/⏭ SLOW **12** **10** (24)  
 ▷ (reprodukcija)\*\* **31** (18, 26, 56)  
 ⏮/⏭ STEP **9** (24)  
 ■ (stop) **29** (18, 26, 54)  
 ⏸ (pausa) **11** (18)  
 ▲ (otvaranje/zatvaranje) **19** (18)  
 ☐ DISPLAY **27** (15, 25, 54, 79)  
 ⏪ RETURN **33** (26)  
 -/-- **34** (50)

\* Tipka DISC SKIP nije raspoloživa za ovaj model.

\*\* ▷, brojčana tipka 5 i VOLUME + imaju ispuščenje koje služi kao pomoć pri rukovanju sustavom.

