

Cameră foto digitală cu  
obiectiv interschimbabil

***α***  
***5000***

Manual de instrucțiuni

E-mount

## Mai multe informații despre cameră („Ghid de ajutor”)



„Ghid de ajutor” este un manual online. Trebuie consultat pentru instrucțiuni detaliate cu privire la numeroasele funcții ale camerei.

- ① Accesați pagina de asistență Sony.  
<http://www.sony.net/SonyInfo/Support/>
- ② Selectați țara sau regiunea.
- ③ Căutați numele modelului de cameră pe pagina de asistență.
  - Verificați numele modelului menționat pe partea inferioară a camerei.

## Vizualizarea ghidului

Această cameră este prevăzută cu un ghid de instrucțiuni încorporat.

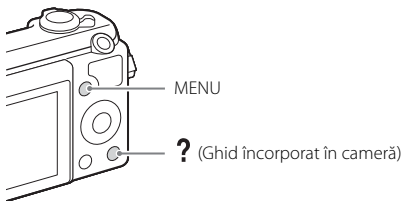

### Ghid încorporat în cameră

Camera afișează explicații pentru elementele din MENU și valorile de setare.

- ① Apăsați butonul MENU.
- ② Selectați elementul dorit și apoi apăsați butonul ? (Ghid încorporat în cameră).

## Sfat cu privire la înregistrarea de imagini

Camera afișează sfaturi cu privire la înregistrarea de imagini pentru modul de înregistrare selectat.

- ① Apăsați butonul **?** (Ghid încorporat în cameră) în modul de înregistrare de imagini.
- ② Selectați sfatul pentru înregistrare de imagini dorit, după care apăsați **●** pe roțița de control.

Se va afișa sfatul pentru înregistrare de imagini.

- Puteți derula ecranul cu ajutorul **▲/▼** și puteți schimba sfaturile pentru înregistrarea de imagini cu **◀/▶**.

## Înregistrarea proprietarului

Numerele de model și de serie sunt menționate pe baza unității. Notați numărul de serie în spațiul de mai jos. Folosiți aceste numere de câte ori apelați la distribuitorul dumneavoastră Sony în legătură cu acest produs.

Nr. model ILCE-5000

Nr. de serie \_\_\_\_\_

Nr. model AC-UB10C/AC-UB10D

Nr. de serie \_\_\_\_\_

## AVERTISMENT

**Pentru a reduce riscul de incendiu sau de electrocutare, nu expuneți unitatea la ploaie sau umezeală.**

# INSTRUCȚIUNI IMPORTANTE PENTRU SIGURANȚĂ -PĂSTRAȚI ACESTE INSTRUCȚIUNI PERICOL PENTRU A REDUCE RISCUL DE INCENDIU SAU ELECTROCUTARE, RESPECTAȚI CU ATENȚIE ACESTE INSTRUCȚIUNI

Dacă forma conectorului nu se potrivește cu priza de perete, folosiți un adaptor de conector atașat, care să aibă configurația adecvată pentru priza de perete.

## ATENȚIE

### **I Acumulator**

În cazul manipulării incorecte a acumulatorului, acesta poate exploda, poate provoca incendii sau chiar arsuri chimice. Respectați următoarele măsuri de precauție.

- Nu dezamblați unitatea.
- Nu izbiți și nu expuneți acumulatorul la șocuri sau lovituri cum ar fi ciocăniturile, aruncarea sau călcarea pe acesta.
- Nu scurtcircuitați și nu lăsați obiectele metalice să intre în contact cu bornele bateriei.
- Evitați expunerea la temperaturi mai mari de 60 °C (140 °F), cum ar fi expunerea directă la razele soarelui sau într-o mașină parcată la loc neumbrit.
- Nu incinerați și nu aruncați unitatea în foc.
- Nu manipulați baterii litiu-ion deteriorate sau care prezintă scurgeri.
- Nu uitați să încărcați acumulatorul cu un încărcător original Sony sau un dispozitiv compatibil de încărcare a acumulatorului.
- Nu lăsați acumulatorul la îndemâna copiilor.
- Păstrați acumulatorul uscat.
- Înlocuiți acumulatorul cu un tip identic sau echivalent recomandat de Sony.
- Eliminați acumulatorii uzați cu promptitudine, conform instrucțiunilor.

### **I Adaptor c.a.**

Folosiți priza de perete apropiată atunci când utilizați adaptorul c.a. Deconectați adaptorul c.a. de la priza de perete imediat ce apare o defecțiune în timpul utilizării aparatului.

Cablul de alimentare (de la rețea), dacă este furnizat, este conceput special pentru a fi utilizat doar împreună cu această cameră și nu trebuie folosit cu alte echipamente electrice.

## Pentru clienții din Europa

### **| Aviz pentru clienții din țările în care se aplică directivele UE**

Producător: Sony Corporation, 1-7-1 Konan Minato-ku Tokyo, 108-0075 Japonia

Pentru conformitatea produsului în UE: Sony Deutschland GmbH, Hedelfinger Strasse 61, 70327 Stuttgart, Germania



Prin prezenta, Sony Corporation declară că acest echipament este în conformitate cu cerințele de bază și cu alte prevederi relevante ale Directivei 1999/5/CE. Pentru detalii, vă rugăm să accesați următorul URL:

<http://www.compliance.sony.de/>

### **| Aviz**

În cazul în care electricitatea statică sau undele electromagnetice întrerup transferul de date în curs (eroare), reporniți aplicația sau deconectați și conectați din nou cablul de date (USB etc.).

Acest produs a fost testat și s-a constatat că respectă limitele specificate în reglementarea privind compatibilitatea electromagnetică atunci când se folosesc cabluri de conectare mai scurte de 3 metri.

Câmpurile electromagnetice cu frecvențe specifice pot influența imaginea și sunetul acestei unități.

## **I Casarea bateriilor și echipamentelor electrice și electronice uzate (valabil în țările Uniunii Europene și în alte țări din Europa care au sisteme de colectare diferențiată)**



Acest simbol prezent pe produs, pe baterie sau pe ambalaj indică faptul că produsul și bateria nu trebuie tratate ca deșeuri menajere. Este posibil ca pe anumite baterii, acest simbol să fie utilizat în combinație cu un simbol chimic. Se adaugă simbolurile chimice pentru mercur (Hg) sau plumb (Pb) dacă bateria conține mai mult de 0,0005% mercur sau 0,004% plumb.

Asigurându-vă că aceste produse și baterii sunt casate în mod corect veți ajuta la prevenirea eventualelor consecințe negative asupra mediului și sănătății umane, consecințe ce ar putea rezulta altfel din manipularea incorectă ca deșeuri. Reciclarea materialelor contribuie la conservarea resurselor naturale.

În cazul produselor care, din motive de siguranță, de performanță sau de integritate a datelor, necesită o conexiune permanentă la o baterie încorporată, aceasta trebuie înlocuită doar de către personal de service calificat. Pentru a vă asigura că bateria și echipamentele electrice și electronice sunt tratate în mod corespunzător, predați aceste produse la sfârșitul duratei de exploatare la punctul de colectare relevant pentru reciclarea echipamentelor electrice și electronice. Pentru toate celelalte baterii, consultați secțiunea referitoare la modul de eliminare în siguranță a bateriilor din produs. Predați bateriile la punctul de colectare relevant pentru reciclarea bateriilor uzate. Pentru informații mai detaliate referitoare la reciclarea acestui produs sau a bateriilor, contactați autoritățile locale, serviciul local de eliminare a deșeurilor menajere sau magazinul de la care ați achiziționat produsul sau bateria.

## **Pentru clienții care au achiziționat camera de la un magazin din Japonia destinat turiștilor**

### **I Notă**

Unele marcate de certificare pentru standardele acceptate de cameră pot fi confirmate pe ecranul camerei.

Selectați MENU →  (Configurare) 5 → [Certification Logo].

Dacă afișarea este imposibilă din cauza unor probleme precum avarierea camerei, contactați distribuitorul Sony sau atelierul de service Sony autorizat local.

# Cuprins

<b>Pregătirea camerei</b>	<b>Pasul 1</b>	<b>P. 8</b>
<ul style="list-style-type: none"><li>- Verificarea elementelor furnizate</li><li>- Identificarea componentelor</li><li>- Introducerea acumulatorului</li><li>- Încărcarea acumulatorului</li><li>- Atașarea/demontarea obiectivului</li><li>- Introducerea unui card de memorie (comercializat separat)</li><li>- Setarea ceasului</li></ul>		
<b>Operațiuni de bază</b>	<b>Pasul 2</b>	<b>P. 20</b>
<ul style="list-style-type: none"><li>- Înregistrarea de imagini statice/filme</li></ul>		
<b>Funcția de redare</b>	<b>Pasul 3</b>	<b>P. 21</b>
<ul style="list-style-type: none"><li>- Vizualizarea imaginilor</li></ul>		
<b>Funcția de înregistrare</b>	<b>Pasul 4</b>	<b>P. 22</b>
<ul style="list-style-type: none"><li>- Prezentarea altor funcții</li></ul>		
<b>Importul de imagini pe computer</b>		<b>P. 23</b>
<ul style="list-style-type: none"><li>- Caracteristicile PlayMemories Home</li></ul>		
<b>Adăugarea de funcții pe cameră</b>		<b>P. 24</b>
<ul style="list-style-type: none"><li>- Adăugarea de funcții pe cameră</li></ul>		
<b>Altele</b>		<b>P. 25</b>
<ul style="list-style-type: none"><li>- Numărul de imagini statice și durata de înregistrare pentru filme</li><li>- Note cu privire la utilizarea camerei</li><li>- Specificații</li></ul>		

Acest manual este valabil pentru mai multe modele prevăzute cu obiective diferite. Numele modelului diferă în funcție de obiectivul furnizat. Modelul disponibil variază în funcție de țară/regiune.

Nume model	Obiectiv
ILCE-5000L	E16 – 50 mm
ILCE-5000Y	E55 – 210 mm și E16 – 50 mm

## Verificarea elementelor furnizate

În primul rând, verificați numele modelului de cameră (pagina 7). Accesoriile furnizate diferă în funcție de model.

Numărul din paranteze desemnează cantitatea.

### ■ Furnizat împreună cu toate modelele

- Cameră (1)
- Cablu de alimentare (de la rețea) (1)\* (nefurnizat în S.U.A. și Canada)



\* Camera poate fi furnizată împreună cu mai multe cabluri de alimentare. Folosiți-l pe cel potrivit pentru țara/regiunea dvs.

- Acumulator NP-FW50 (1)

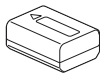

- Micro-cablu USB (1)

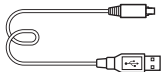

- Adaptor c.a. AC-UB10C/UB10D (1)

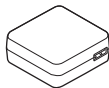

- Curea de umăr (1)

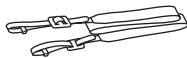

- Manual de instrucțiuni (acest manual) (1)
- Ghid pentru conexiunea Wi-Fi/cu o singură atingere (NFC)  
Acest ghid explică funcțiile care necesită o conexiune Wi-Fi.

### ■ ILCE-5000L

- Obiectiv cu zoom E16 – 50 mm (1) (atașat la cameră)/Capac pentru obiectiv frontal (1) (atașat la obiectiv)

### ■ ILCE-5000Y

- Obiectiv cu zoom E16 – 50 mm (1) (atașat la cameră)/Capac pentru obiectiv frontal (1) (atașat la obiectiv)
- Obiectiv cu zoom E55 – 210 mm (1)/Capac pentru obiectiv frontal (1)/Capac pentru obiectiv posterior (1)/Parasolar (1)



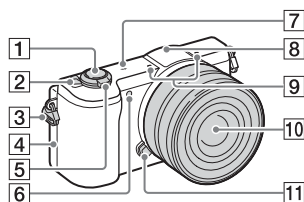

## Identificarea componentelor

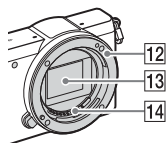

### Dacă se demontează obiectivul



- 1 Declanșator
- 2 Comutator ON/OFF (alimentare)
- 3 Cârlig pentru cureaua de umăr
- 4  (Marcă N)
  - Atingeți marca atunci când conectați camera la un dispozitiv smartphone prevăzut cu funcția NFC.
  - NFC (Near Field Communication) este un standard internațional pentru tehnologia de comunicare wireless pe rază scurtă.

- 5 Pentru înregistrarea de imagini:  
Manetă W/T (zoom)  
Pentru vizualizare:  (Index)/  
Manetă ⊕ (zoom de redare)
- 6 Iluminator AF/Lampă cu temporizator
- 7  Marcajul de poziționare a senzorului de imagine
- 8 Bliț
- 9 Microfon<sup>1)</sup>
- 10 Obiectiv
- 11 Butonul de eliberare a obiectivului
- 12 Soclu
- 13 Sensor de imagine<sup>2)</sup>
- 14 Puncte de contact obiectiv<sup>2)</sup>

1) Nu acoperiți această parte în timpul filmării.

2) Nu atingeți direct această piesă.

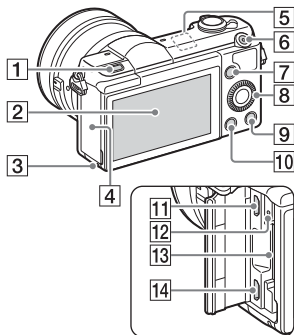

- 1** Buton (Ieșire bliț)
- 2** Ecran LCD
- Puteți regla ecranul LCD într-un unghi ușor vizibil pentru a putea înregistra imagini din orice poziție.

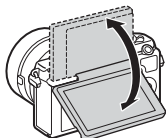

- 3** Lampă de acces
- 4** Capac pentru card de memorie/terminal
- 5** Senzor Wi-Fi (încorporat)
- 6** Butonul MOVIE (Film)
- 7** Butonul MENU
- 8** Rotiță de control
- 9** Butonul (Ghid încorporat în cameră) / (Ștergere)
- 10** Butonul (Redare)
- 11** Terminal Multi/Micro USB
- Acceptă dispozitive compatibile cu Micro USB.
- 12** Lampă de încărcare

- 13** Slot pentru card de memorie
- 14** Minimufă HDMI

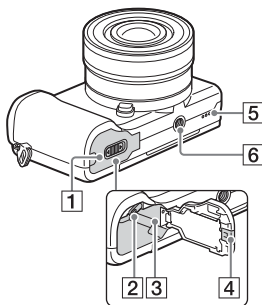

- 1** Capac pentru baterie
- 2** Manetă pentru scoaterea bateriei
- 3** Slot de introducere a bateriei
- 4** Capac pentru placa de conexiune
- Trebuie folosit în cazul utilizării unui adaptor c.a. AC-PW20 (comercializat separat).
- Introduceți placa de conexiune în compartimentul bateriei și apoi treceți cablul prin capacul plăcii de conexiune după cum se arată mai jos.

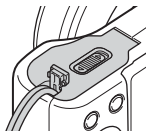

- Aveți grijă să nu prindeți cablul atunci când închideți capacul.
- 5** Difuzor

- 6** Orificiu pentru mufa de trepied
- Folosiți un trepied cu șurub mai scurt de 5,5 mm (7/32 inches). În caz contrar, nu veți putea fixa bine camera iar aceasta se poate deteriora.

## ■ Obiectiv

A se vedea pagina 31 cu privire la specificațiile pentru obiective.

### **E PZ 16 – 50 mm F3,5 – 5,6 OSS (furnizat împreună cu ILCE-5000L/ILCE-5000Y)**

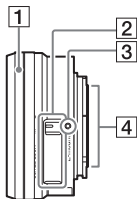

- 1** Inel de zoom/focalizare
- 2** Manetă de zoom
- 3** Index de montare
- 4** Puncte de contact obiectiv<sup>1)</sup>

<sup>1)</sup> Nu atingeți direct această piesă.

### **E55 – 210 mm F4,5 – 6,3 OSS (furnizat împreună cu ILCE-5000Y)**

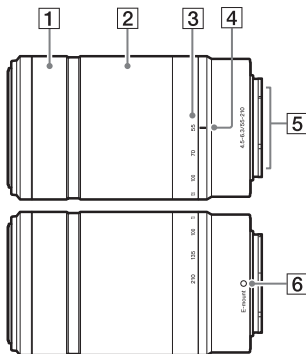

- 1** Inel de focalizare
- 2** Inel de zoom
- 3** Scală pentru distanța focală
- 4** Index pentru distanța focală
- 5** Puncte de contact obiectiv<sup>1)</sup>
- 6** Index de montare

<sup>1)</sup> Nu atingeți direct această piesă.

## Introducerea acumulatorului

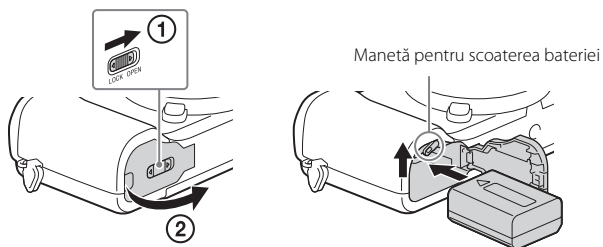

**1** Deschideți capacul.

**2** Introduceți acumulatorul.

- În timp ce apăsați maneta de scoatere a bateriei, introduceți acumulatorul conform ilustrației. Asigurați-vă că maneta de scoatere a bateriei se blochează după introducere.
- Dacă închideți capacul iar bateria este introdusă incorect, puteți deteriora camera.

## Încărcarea acumulatorului

### Pentru clienții din SUA și Canada

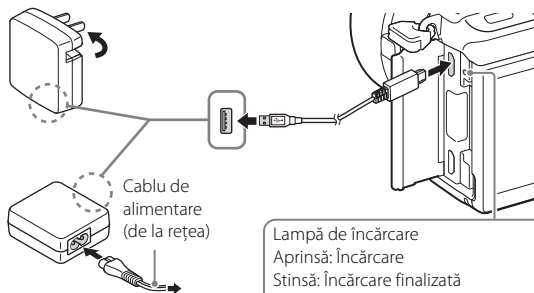

### Pentru clienții din țări/regiuni diferite de SUA și Canada

Lampă de încărcare

Aprinsă: Încărcare

Stinsă: Încărcare finalizată

Clipește:

Eroare de încărcare sau încărcare întreruptă temporar deoarece temperatura camerei nu se încădrează într-un interval corespunzător

- 1 Conectați camera la adaptorul c.a. (furnizat), cu ajutorul micro-cablului USB (furnizat).
- 2 Conectați adaptorul c.a. la priza de perete (mufa de perete). Lampa de încărcare se aprinde cu culoarea portocaliu și procesul de încărcare începe.
  - Opriți camera în timpul încărcării bateriei.
  - Puteți încărca acumulatorul chiar dacă acesta este descărcat parțial.
  - Dacă lampa de încărcare clipește și încărcarea nu a fost finalizată, scoateți și reintroduceți acumulatorul.

### Note

- Dacă lampa de încărcare de pe cameră clipește în timp ce adaptorul c.a. este conectat la priza de perete (mufa de perete), acest lucru înseamnă că încărcarea este oprită temporar deoarece temperatura nu se încădrează în intervalul recomandat. Când temperatura revine în intervalul corespunzător, încărcarea este reluată. Este recomandat să încărcați acumulatorul la temperaturi ambientale între 10 °C și 30 °C (50 °F și 86 °F).

- Acumulatorul poate fi încărcat ineficient dacă secțiunea cu terminal a acumulatorului este murdară. În acest caz, ștergeți ușor urmele de praf cu o pânză moale sau un tampon cu vată pentru a curăța secțiunea cu terminal a bateriei.
- Conectați adaptorul c.a. (furnizat) la cea mai apropiată priză de perete (mufă de perete). În cazul în care intervin probleme de funcționare în timpul utilizării adaptorului c.a., deconectați conectorul de la priza de perete (mufa de perete) imediat pentru a-l decupla de la sursa de alimentare.
- După finalizarea încărcării, deconectați adaptorul c.a. de la priza de perete (mufa de perete).
- Nu uitați că trebuie să folosiți doar acumulatori originali marca Sony, micro-cablul USB (furnizat) și adaptorul c.a. (furnizat).
- Camera nu este alimentată în timpul înregistrării/redării dacă este conectată la o priză de perete cu adaptorul c.a. furnizat. Pentru a alimenta camera în timpul înregistrării/redării, folosiți adaptorul c.a. AC-PW20 (comercializat separat).

## ■ **Timp de încărcare (completă)**

Perioada de încărcare este de aproximativ 310 minute dacă se folosește adaptorul c.a. (furnizat).

### **Note**

- Timpul de încărcare menționat mai sus este valabil pentru încărcarea unui acumulator descărcat complet la o temperatură de 25 °C (77 °F). Încărcarea poate dura mai mult în funcție de condițiile și circumstanțele de utilizare.

## ■ **Încărcare prin conectarea la computer**

Acumulatorul poate fi încărcat prin conectarea camerei la un computer cu ajutorul micro-cablului USB.

### **Note**

- Rețineți următoarele aspecte atunci când încărcarea se face prin intermediul computerului:
  - Atunci când camera este conectată la un computer laptop care nu este conectat la o sursă de alimentare, bateria laptopului se descarcă rapid. Nu încărcați bateria o perioadă îndelungată de timp.
  - Nu porniți/opriți sau reporniți computerul sau nu scoateți computerul din modul de repaus după stabilirea conexiunii prin USB între computer și cameră. Acest lucru poate determina funcționarea necorespunzătoare a camerei. Înainte de pornirea/oprirea sau repornirea computerului sau scoaterea computerului din modul de repaus, deconectați camera de la computer.
  - Nu se oferă nicio garanție în cazul în care se utilizează un computer improvizat sau modificat.



## ■ Durata de utilizare a bateriei și numărul de imagini care pot fi înregistrate și redate

	Durata de utilizare a bateriei	Număr de imagini
Înregistrare (imagini statice)	Aprox. 210 min.	Aprox. 420 imagini
Înregistrare normală de filme	Aprox. 95 min.	—
Înregistrare continuă de filme	Aprox. 150 min.	—
Vizualizare (imagini statice)	Aprox. 470 min.	Aprox. 9 400 imagini

### Note

- Numărul de imagini de mai sus este valabil dacă acumulatorul este încărcat complet. Numărul de imagini poate să scadă în funcție de condițiile de utilizare.
- Numărul de imagini care pot fi înregistrate se aplică în cazul înregistrării în următoarele condiții:
  - Utilizarea unui Suport Memory Stick PRO Duo™ (Mark2) Sony (comercializat separat).
  - Dacă se atașează un obiectiv E PZ 16 – 50 mm F3,5 – 5,6 OSS.
  - Acumulatorul este folosit la o temperatură ambientală de 25 °C (77 °F).
- Numărul pentru „Înregistrare (imagini statice)” se bazează pe standardul CIPA și, este valabil pentru înregistrările realizate în următoarele condiții: (CIPA: Camera & Imaging Products Association)
  - DISP este setat la [Display All Info.].
  - Înregistrare de imagini la intervale de 30 de secunde.
  - Zoomul este comutat alternativ între capetele W și T.
  - Blițul este folosit o dată după două înregistrări.
  - Alimentarea este pornită și oprită o dată după zece înregistrări.
- Numărul de minute de filmare se bazează pe standardul CIPA și, este valabil pentru înregistrările realizate în următoarele condiții:
  - [RECORD] Record Setting]: 60i 17M(FH)/50i 17M(FH).
  - Înregistrare normală de filme: Durata de utilizare a bateriei dacă se pornește/oprește înregistrarea în mod repetat, se folosește funcția zoom, se pornește/oprește camera, etc.
  - Înregistrare continuă de filme: Durata de utilizare a bateriei dacă se înregistrează imagini continuu până se atinge limita (29 de minute) și apoi se continuă prin apăsarea din nou a butonului MOVIE. Alte funcții, precum zoomul, nu sunt operate.

## Atașarea/demontarea obiectivului

Setați comutatorul de alimentare al camerei pe OFF înainte de a atașa sau detașa obiectivul.

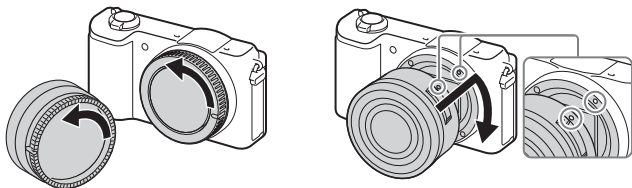

**1** În cazul în care capacul sau capacul de ambalare este atașat, demontați-l de pe cameră sau obiectiv.

- Înlocuiți rapid obiectivul, în locuri ferite de praf pentru a preveni pătrunderea prafului și impurităților în cameră.

**2** Montați obiectivul aliniind marcajele de index albe de pe obiectiv și de pe cameră.

- Țineți camera orientată în jos pentru a preveni pătrunderea prafului în cameră.

**3** În timp ce împingeți obiectivul ușor către cameră, rotiți obiectivul în sensul acelor de ceas până când se fixează cu un declic pe poziția de blocare.

- Asigurați-vă că obiectivul este drept.

### Note

- În timpul atașării obiectivului, nu apăsați butonul de eliberare a obiectivului.
- Nu bruscați obiectivul în timpul atașării.
- Adaptorul de montare (comercializat separat) este necesar dacă folosiți un obiectiv A-mount (comercializat separat). Pentru detalii, consultați manualul de utilizare furnizat împreună cu adaptorul de montare.
- Dacă folosiți un obiectiv prevăzut cu mufă pentru trepied, atașați mufa de pe partea laterală a obiectivului de trepied pentru a menține echilibrul.



## Demontarea obiectivului

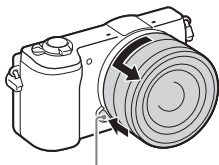

Butonul de eliberare a obiectivului

- 1 Apăsăți butonul de eliberare a obiectivului până la capăt și rotiți obiectivul în sens opus acelor de ceas până când se oprește.

### Note

- Dacă în camera pătrund praf sau impurități în timp ce schimbați obiectivul și, se depun pe suprafața sensorului de imagine (partea care convertește sursa de lumină în semnal digital), acestea pot apărea sub forma unor puncte întunecate pe imagine, în funcție de mediul de înregistrare a imaginilor. Camera vibrează ușor la oprire, din cauza funcției anti-praf, pentru a preveni depunerea prafului pe sensorul de imagine. Cu toate acestea, trebuie să atașați sau să demontați obiectivul rapid, în locuri ferite de praf.
- Dacă se depun materii străine pe sensorul de imagine, îndepărtați-le cu o suflantă.
- Nu lăsați camera fără obiectiv atașat.
- Dacă doriți să folosiți capacele pentru corp sau capacele posterioare pentru obiectiv, cumpărați componentele ALC-BIEM (capac pentru corp) sau ALC-R1EM (capac pentru obiectiv posterior) (comercializat separat).
- Dacă folosiți un obiectiv cu zoom electronic, setați comutatorul de alimentare al camerei pe poziția OFF și asigurați-vă că obiectivul este complet retras înainte de a înlocui obiectivele. Dacă obiectivul nu s-a retras, nu îl apăsați forțat.
- Când atașați camera la un trepied, aveți grijă să nu atingeți accidental inelul de zoom/focalizare.

## Introducerea unui card de memorie (comercializat separat)

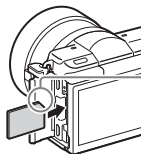

Asigurați-vă că colțul țeșit este orientat corect.

- 1 Deschideți capacul.
- 2 Introduceți cardul de memorie (comercializat separat).
  - Cu colțul țeșit orientat conform ilustrației, introduceți cardul de memorie până când se aude un declic.
- 3 Închideți capacul.

### Carduri de memorie care pot fi utilizate

	Card de memorie	Pentru imagini statice	Pentru filme
<b>A</b>	Memory Stick XC-HG Duo™	✓	✓
	Memory Stick PRO Duo™	✓	✓ (doar Mark2)
	Memory Stick PRO-HG Duo™	✓	✓
<b>B</b>	Card de memorie SD	✓	✓ (Clasa 4 sau mai rapid)
	Card de memorie SDHC	✓	✓ (Clasa 4 sau mai rapid)
	Card de memorie SDXC	✓	✓ (Clasa 4 sau mai rapid)

• În acest manual, produsele din tabel sunt denumite colectiv în felul următor:

**A:** Suport Memory Stick PRO Duo

**B:** Card SD

## ■ Pentru a scoate cardul de memorie/acumulatorul

Card de memorie: Împingeți cardul de memorie înăuntru o singură dată pentru a scoate cardul de memorie.

Acumulator: Glisați maneta pentru scoaterea bateriei. Aveți grijă să nu vă scape acumulatorul pe jos.

### Note

- Nu scoateți niciodată cardul de memorie/acumulatorul dacă lampa de acces (pagina 10) este aprinsă. Acest lucru poate determina deteriorarea datelor de pe cardul de memorie.

## Setarea ceasului

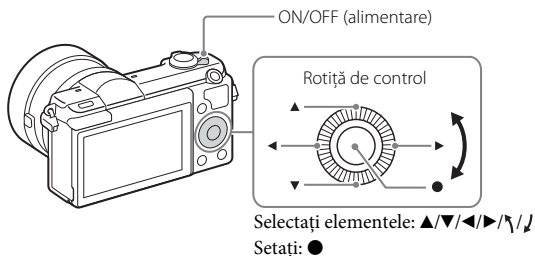

### 1 Setați comutatorul ON/OFF (Alimentare) pe ON.

Afișajul de setare a datei și orei apare atunci când porniți camera pentru prima dată.

- Este posibil să fie nevoie să așteptați puțin până pornește camera pentru a o putea utiliza.

### 2 Asigurați-vă că [Enter] este selectat pe ecran și apoi apăsați ● de pe roțița de control.

### 3 Selecționați o locație geografică dorită, urmând instrucțiunile de pe ecran și apoi apăsați ●.

#### 4 Setăți [Daylight Savings], [Date/Time] și [Date Format], după care apăsați ●.

- Atunci când setați [Date/Time], miezul nopții este 12:00 AM iar prânzul este 12:00 PM.

#### 5 Asigurați-vă că [Enter] este selectat și apoi apăsați ●.

## Înregistrarea de imagini statice/filme

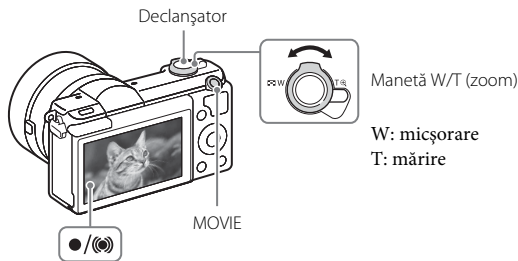

### Înregistrarea de imagini statice

- 1 Apăsați butonul obturatorului jumătate de cursă în jos pentru focalizare.  
Când imaginea este focalizată, se aude un semnal sonor și indicatorul ● sau (●) se aprinde.
- 2 Apăsați butonul obturatorului în jos până la capăt pentru a captura imaginea.

### Filmare

- 1 Apăsați butonul MOVIE (Film) pentru a începe înregistrarea.
  - Folosiți maneta W/T (zoom) pentru a modifica raportul de zoom.
- 2 Apăsați butonul MOVIE din nou pentru a opri înregistrarea.

## Note

- Nu trageți manual blițul în sus. Acest lucru poate provoca o defecțiune.
- Dacă folosiți funcția de zoom în timpul înregistrării unui film, se va înregistra și sunetul de funcționare al camerei. Sunetul de funcționare al butonului MOVIE poate fi și el înregistrat la finalizarea înregistrării filmului.
- Filmarea continuă este posibilă timp de aproximativ 29 de minute dacă setările camerei sunt setările implicite și, atunci când temperatura ambientală este aproximativ 25 °C (77 °F). După finalizarea filmării, puteți reporni înregistrarea dacă apăsați din nou butonul MOVIE. Înregistrarea se poate opri pentru a proteja camera în funcție de temperatura ambientală.

## Vizualizarea imaginilor

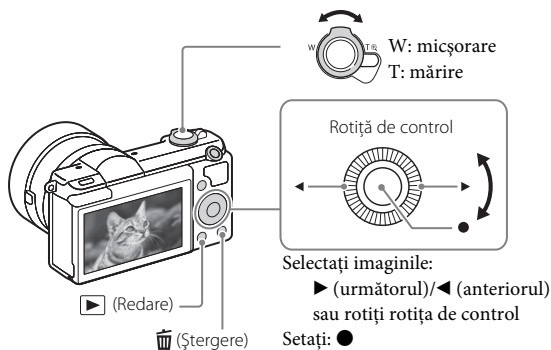

1 Apăsați butonul ▶ (Redare).

### ■ Selectarea imaginii următoare/anterioare:

Selectați o imagine apăsând ▶ (următoarea)/◀ (anterioară) pe rotița de control sau rotind rotița de control. Apăsați ● din centrul rotiței de control pentru a vizualiza filme.

## Ștergerea unei imagini

- 1 Apăsați butonul  (Ștergere).
- 2 Selectați [Delete] cu ▲ de pe roțița de control și apoi apăsați ●.

## Reluarea înregistrării de imagini

Apăsați declanșatorul jumătate de cursă în jos.

## Prezentarea altor funcții

Puteți opera și alte funcții cu ajutorul roțiței de control, cu butonul MENU, etc.

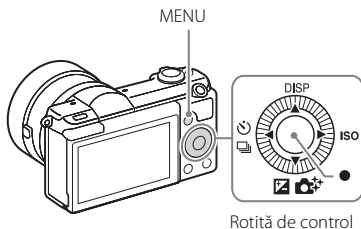



## Rotiță de control

DISP (Conținut afișaj): Vă permite să modificați afișajul de pe ecran.

ISO (ISO): Vă permite să setați sensibilitatea în funcție de luminozitate.

 (Compensare expunere): Vă permite să compensați expunerea și luminozitatea întregii imagini.

 (Creativitate foto): Vă permite să operați camera intuitiv și să înregistrați cu ușurință imagini creative.

 /  (Mod de declanșare): Vă permite să comutați metodele de înregistrare, cum ar fi înregistrare unică, înregistrare continuă sau înregistrare pe suport.

● (Mod fotografier): Vă permite să modificați modul de înregistrare de imagini.

## Caracteristicile PlayMemories Home

Software-ul PlayMemories Home vă permite să importați imagini statice și filme pe computer și să le folosiți. PlayMemories Home este necesar pentru importul de filme AVCHD pe computer.

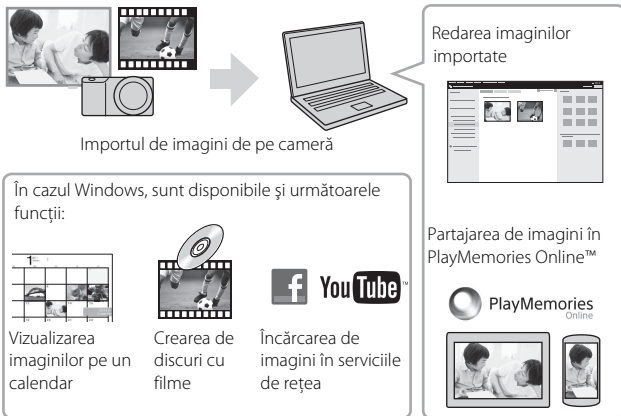

- Puteți descărca Image Data Converter (software de editare de imagini RAW) sau Remote Camera Control, etc. cu ajutorul următoarei proceduri: Conectați camera la computer → lansați PlayMemories Home → faceți clic pe [Notifications].

### Note



- Aveți nevoie de conexiune la Internet pentru a instala PlayMemories Home.
- Aveți nevoie de conexiune la Internet pentru a utiliza PlayMemories Online sau alte servicii de rețea. În unele regiuni sau țări este posibil ca aplicația PlayMemories Online sau alte servicii de rețea să nu fie disponibile.
- Utilizați următorul URL pentru aplicațiile Mac:  
<http://www.sony.co.jp/imsoft/Mac/>
- Dacă software-ul PMB (Picture Motion Browser), furnizat împreună cu modelele lansate înainte de 2011, a fost deja instalat pe computer, acesta va fi suprascris cu PlayMemories Home în timpul instalării. Folosiți PlayMemories Home, succesul software-ului PMB.

## ■ Instalarea PlayMemories Home pe un computer

---

- 1 Pe un browser de Internet de pe computer, accesați următorul URL și, faceți clic pe [Install] → [Run].  
[www.sony.net/pm/](http://www.sony.net/pm/)
  - 2 Urmați instrucțiunile de pe ecran pentru a finaliza instalarea.
    - Pentru detalii referitoare la PlayMemories Home, consultați pagina de asistență PlayMemories Home următoare (doar în limba engleză):  
<http://www.sony.co.jp/pmh-se/>
    - După finalizarea instalării, PlayMemories Home pornește.
  - 3 Conectați camera direct la computer cu ajutorul micro-cablului USB (furnizat).
    - În PlayMemories Home se pot instala funcții noi. Conectați camera la computer chiar dacă PlayMemories Home este deja instalat pe computer.
- 

### Note

- Nu deconectați micro-cablul USB (furnizat) de la cameră în timp ce este afișat ecranul de operare sau ecranul de acces. Acest lucru poate deteriora datele.
- Pentru a deconecta camera de la computer, faceți clic pe  de pe bara de activități, apoi faceți clic pe  (pictograma de deconectare). În cazul Windows Vista, faceți clic pe  de pe bara de activități.

## Adăugarea de funcții pe cameră

Puteți adăuga funcțiile dorite pe cameră prin conectarea la site-ul Web de descărcare de aplicații  (PlayMemories Camera Apps™) pe Internet.  
<http://www.sony.net/pmca>

- După ce ați instalat o aplicație, puteți apela aplicația respectivă dacă atingeți un dispozitiv smartphone Android cu funcția NFC activată de marca N de pe cameră, folosind funcția [One-touch(NFC)].



## Numărul de imagini statice și durata de înregistrare pentru filme



Numărul de imagini statice și durata de înregistrare poate varia în funcție de condițiile de înregistrare și de cardul de memorie.

### ■ Imagini statice

 **Image Size]: L: 20M**

**Dacă  Aspect Ratio] este setat la [3:2]\***

Quality \ Capacitate	2 GB
Standard	385 imagini
Fine	240 imagini
RAW & JPEG	65 imagini
RAW	89 imagini

\* Dacă setarea  Aspect Ratio] este diferită de [3:2], puteți înregistra mai multe imagini decât numărul indicat mai sus. (Cu excepția cazului în care  Quality] este setat pe [RAW].)

### ■ Filme

Tabelul de mai jos indică duratele de înregistrare maxime aproximative. Acestea reprezintă duratele totale pentru toate fișierele de film. Înregistrarea continuă este posibilă timp de aproximativ 29 minute (o specificație limită pentru produs). Durata maximă de înregistrare continuă pentru un film în format MP4 (12M) este de aproximativ 20 de minute (limitată de restricția de 2 GB pentru dimensiunea fișierului).

(h (oră), m (minute))

Record Setting \ Capacitate	2 GB
60i 24M(FX)/50i 24M(FX)	10 m
60i 17M(FH)/50i 17M(FH)	10 m
24p 24M(FX)/25p 24M(FX)	10 m
24p 17M(FH)/25p 17M(FH)	10 m
1 440×1 080 12M	20 m
VGA 3M	1 h 10 m

- Durata de înregistrare de filme variază deoarece camera este prevăzută cu VBR (Rată de biți variabilă) care ajustează automat calitatea imaginii în funcție de scena înregistrată. Atunci când înregistrați un subiect în mișcare rapidă, imaginea este mai clară dar durata de înregistrare este mai mică deoarece este nevoie de mai multă memorie pentru înregistrare. Durata de înregistrare variază și în funcție de condițiile de înregistrare, de subiect sau de setările pentru calitatea/dimensiunea imaginii.

## Note cu privire la utilizarea camerei

### Funcții încorporate în această cameră

- Acest manual descrie dispozitivele compatibile 1 080 60i și dispozitivele compatibile 1 080 50i.  
Pentru a verifica dacă camera este un dispozitiv compatibil 1 080 60i sau un dispozitiv 1 080 50i, verificați dacă are următoarele marcaje pe bază.  
Dispozitiv compatibil 1 080 60i: 60i  
Dispozitiv compatibil 1 080 50i: 50i

### Despre utilizare și îngrijire

Evitați manipularea dură, dezasamblarea, modificarea, șocurile mecanice sau impactul cum ar fi ciocăniturile, aruncarea sau călcarea pe produs. Acordați o atenție sporită obiectivului.

### Note cu privire la redare/înregistrare

- Înainte de a porni înregistrarea, efectuați o înregistrare de probă pentru a verifica funcționarea corectă a camerei.
- Această cameră nu este rezistentă la praf, stropire sau apă.
- Nu orientați camera spre soare sau alte surse de lumină puternică. Acest lucru poate determina funcționarea necorespunzătoare a camerei.
- Nu priviți spre soare sau spre surse de lumină puternică prin obiectivele demontate. Acest lucru poate provoca deteriorarea irecuperabilă a vederii. Sau poate determina funcționarea necorespunzătoare a obiectivului.
- În cazul formării de condens de la umezeală, acesta trebuie îndepărtat înainte de utilizarea camerei.
- Nu zguduți sau loviți camera. Acest lucru poate afecta funcționarea și este posibil să nu mai puteți înregistra imagini. În plus, suportul de înregistrare poate deveni inutilizabil sau datele imagine se pot deteriora.

### Nu utilizați/depozitați camera în următoarele locații

- În medii cu temperaturi sau umezeală extreme.  
În locuri precum un vehicul parcat la loc neumbrit, corpul camerei se poate deforma iar acest lucru poate provoca defecțiuni.
- Sub lumina directă a soarelui sau în apropierea unui radiator  
Corpul camerei se poate decolora sau deforma iar acest lucru poate provoca defecțiuni.

- În locuri cu zdruncinături sau vibrații puternice
- În apropierea unor surse de unde radio puternice, de radiații sau cu câmp magnetic puternic  
În astfel de locuri, camera poate să nu înregistreze sau să nu redea corect imaginile.
- În locuri cu nisip sau praf  
Protejați camera împotriva infiltrărilor de nisip sau praf. Acestea pot provoca defectarea camerei și, în unele situații, fără șanse de reparare.

### **Despre dispozitivul de prindere**

Dispozitivul de prindere este prevăzut cu un înveliș special. Dispozitivul de prindere se poate decolora dacă este frecat cu o pânză, piele de culoare închisă, etc.

### **Cu privire la depozitare**

Nu uitați să atașați capacul pentru obiectiv frontal atunci când nu folosiți camera.

### **Note cu privire la ecran și obiectiv**

- Ecranul este fabricat cu ajutorul unei tehnologii de precizie foarte înaltă și, peste 99,99% din pixeli sunt operaționali în vederea utilizării eficiente. Cu toate acestea, pe ecran pot să apară unele mici puncte întunecate și/sau luminoase (de culoare albă, roșie, albastră sau verde). Aceste puncte sunt normale în procesul de fabricație și nu afectează înregistrarea.
- Pe spatele ecranului și în zona din jurul blițului sunt atașați magneți. Nu așezați obiecte care sunt afectate de câmpuri magnetice, de exemplu dischete sau carduri de credit, pe ecranul sau corpul camerei.
- În timpul funcționării obiectivului, aveți grijă să nu vă prindeți degetele în obiectiv.

### **Cu privire la utilizarea obiectivelor și accesoriilor**

Este recomandat să utilizați obiective/accesorii Sony compatibile cu caracteristicile acestei camere.

Utilizarea unor produse provenite de la alți producători poate împiedica funcționarea camerei la capacitate maximă sau poate provoca accidente și defectarea camerei.

### **Note cu privire la bliț**

- Nu țineți camera de bliț în timpul transportului sau nu manipulați blițul cu brutalitate.
- În cazul în care în unitatea blițului pătrunde apă, praf sau nisip, acesta se poate defecta.
- Aveți grijă să nu țineți degetele în calea blițului atunci când îl apăsați în jos.

### **Cu privire la temperatura camerei**

Camera și bateria se pot încălzi în urma utilizării continue dar acest lucru nu reprezintă o defecțiune.

### **Despre protecția împotriva supraîncălzirii**

În funcție de temperatura camerei și a bateriei, este posibil să nu puteți înregistra filme sau, alimentarea poate fi întreruptă automat pentru a proteja camera.

Înainte de întreruperea alimentării, pe ecran se va afișa un mesaj sau nu veți mai putea înregistra filme. În acest caz, lăsați alimentarea oprită și așteptați până când scade temperatura camerei și a bateriei. Dacă porniți alimentarea înainte de răcirea suficientă a camerei și a bateriei, este posibil ca alimentarea să fie întreruptă din nou sau să nu puteți înregistra filme.

### **Despre încărcarea bateriei**

Dacă încărcați o baterie care nu a fost utilizată o perioadă îndelungată, este posibil ca aceasta să nu se încarce la capacitate maximă.

Acest lucru este o caracteristică a bateriei. Încărcați din nou bateria.

### **Avertisment cu privire la drepturile de autor**

Programele de televiziune, filmele, casetele video și alte materiale similare pot fi protejate cu drepturi de autor. Înregistrarea neautorizată a acestor materiale poate reprezenta o încălcare a prevederilor legislației cu privire la drepturile de autor.

### **Nu se oferă nicio garanție pentru conținutul deteriorat sau înregistrările nereușite**

Sony nu poate oferi nicio garanție pentru imposibilitatea de a realiza înregistrări sau pierderea sau deteriorarea conținutului înregistrat din cauza funcționării necorespunzătoare a camerei sau a suportului de înregistrare, etc.

### **Curățarea suprafeței camerei**

Curățați suprafața camerei cu o pânză moale umezită ușor cu apă și apoi ștergeți suprafața cu o pânză uscată. Pentru a evita deteriorarea finisajului sau a carcasei:

– Nu expuneți camera la produse chimice cum ar fi diluantul, benzina, alcoolul, șervețelele de unică folosință, substanțele insectifuge, crema de protecție solară sau insecticidul.

### **Întreținerea ecranului**

- Crema de mâini sau hidratantă lăsată pe ecran poate dizolva învelișul de protecție al acestuia. În cazul depunerii unei astfel de substanțe pe ecran, ștergeți-o imediat.
- Ștergerea forțată cu șervețele de hârtie sau cu alte materiale poate deteriora învelișul.
- Dacă pe ecran rămân amprente sau impurități, se recomandă îndepărtarea ușoară a impurităților și apoi ștergerea ecranului cu o pânză moale.

### **Note cu privire LAN wireless**

Nu ne asumăm nicio răspundere pentru daunele provocate de accesul neautorizat sau utilizarea neautorizată a materialelor stocate pe cameră, în urma pierderii sau furtului acesteia.

### **Note cu privire la casarea/transferul camerei**

Pentru protejarea datelor personale, realizați următoarele atunci când casați sau înstrăinați camera.

- Resetați toate setările camerei prin executarea funcției [Setting Reset].

# Specificații

## Camera

### [Sistem]

Tip de cameră: Cameră foto digitală  
cu obiectiv interschimbabil  
Obiectiv: Obiectiv E-mount

### [Senzor de imagine]

Senzor de imagine: Senzor de imagine  
în format APS-C (23,2 mm  
× 15,4 mm) CMOS  
Numărul total de pixeli ai senzorului de  
imagine: Aprox. 20 400 000 pixeli  
Număr efectiv de pixeli ai camerei:  
Aprox. 20 100 000 pixeli

### [Sistem de focalizare automată]

Sistem: Sistem de detecție  
a contrastului  
Interval de sensibilitate: între EV0 și  
EV20 (pentru echivalent ISO 100,  
cu obiectiv F2,8)

### [Controlul expunerii]

Metodă de măsurare: Măsurare pe  
1 200 segmente de către senzorul  
de imagine  
Interval de măsurare: între EV0 și  
EV20 (pentru echivalent ISO 100,  
cu obiectiv F2,8)  
Sensibilitate ISO (Index de expunere  
recomandat):  
Imagini statice: AUTO, ISO 100 –  
ISO 16 000  
Filme: AUTO, echivalent ISO 100 –  
ISO 6 400  
Compensarea expunerii: ±3,0 EV  
(pas de 1/3 EV)

### [Obturator]

Tip: Tip controlat electronic, vertical-  
transversal, cu plan focal  
Interval de viteză:  
Imagini statice:  
între 1/4 000 secundă și  
30 secunde, BULB  
Filme: între 1/4 000 secundă și  
1/4 secundă (pas de 1/3 EV),  
dispozitiv compatibil 1 080 60i  
până la 1/60 secundă în modul  
AUTO (până la 1/30 secundă în  
modul [Auto Slow Shut.])  
dispozitiv compatibil 1 080 50i  
până la 1/50 secundă în modul  
AUTO (până la 1/25 secundă în  
modul [Auto Slow Shut.])  
Viteza de sincronizare a blițului:  
1/160 secundă

### [Suport de înregistrare]

Suport Memory Stick PRO Duo,  
Card SD

### [Ecran LCD]

Panou LCD: Lat, unitate 7,5 cm  
(tip 3,0) TFT  
Număr total de puncte: 460 800 puncte

### [Terminale de intrare/ieșire]

Terminal Multi/Micro USB\*:  
Comunicare USB  
HDMI: Minimufă HDMI tip D  
\* Acceptă dispozitive compatibile  
cu Micro USB.

### [Alimentare]

Tip de baterie: Acumulator reîncărcabil  
NP-FW50

---

**[Consum de energie]**

Dacă se folosește un obiectiv E PZ 16 – 50 mm F3,5 – 5,6 OSS\*  
Aprox. 2,2 W

\* furnizat împreună cu  
ILCE-5000L/ILCE-5000Y

---

**[Altele]**

Exif Print: Compatibil

PRINT Image Matching III:

Compatibil

DPOF: Compatibil

Dimensiuni (conform CIPA) (aprox.):

109,6 mm × 62,8 mm × 35,7 mm

(4 3/8 inches × 2 1/2 inches ×

1 7/16 inches) (L/Î/A)

Greutate (conform CIPA) (Aprox.):

269 g (9,5 oz)

(inclusiv bateria și Suport Memory  
Stick PRO Duo)

210 g (7,4 oz) (doar camera)

Temperatură de funcționare: 0 °C până  
la 40 °C (32 °F până la 104 °F)

Format de fișier:

Imagini statice: conform JPEG  
(DCF Ver. 2.0, Exif Ver. 2.3, MPF

Baseline), RAW (Format Sony  
ARW 2,3)

Film (format AVCHD): format

AVCHD compatibil Ver. 2.0

Video: MPEG-4 AVC/H.264

Audio: Dolby Digital 2 canale

Dolby Digital Stereo Creator

• Fabricat sub licență

Dolby Laboratories.

Film (format MP4):

Video: MPEG-4 AVC/H.264

Audio: MPEG-4 AAC-LC 2

canale

Comunicare USB: Hi-Speed USB  
(USB 2.0)

---

**[Bliț]**

Număr ghid bliț: 4 (în metri conform  
ISO 100)

Timpe de reciclare: Aprox. 3 secunde

Acoperire bliț: Acoperire obiectiv

16 mm (distanța focală indicată de  
obiectiv)

Compensare bliț: ±2,0 EV (pas 1/3 EV)

---

**[LAN wireless]**

Format acceptat: IEEE 802.11 b/g/n

Bandă de frecvență: 2,4 GHz

Protocoloale de securitate acceptate:

WEP/WPA-PSK/WPA2-PSK

Metodă de configurare: WPS

(Wi-Fi Protected Setup)/Manual

Metodă de acces: Mod de  
infrastructură

NFC: Conform NFC Forum

Type 3 Tag

**Adaptor c.a. AC-UB10C/UB10D**

Necesar de putere: 100 V CA până la  
240 V, 50 Hz/60 Hz, 70 mA

Tensiune la ieșire: 5 V CC, 0,5 A

Temperatură de funcționare: 0 °C până  
la 40 °C (32 °F până la 104 °F)

Temperatură de depozitare: -20 °C  
până la +60 °C (-4 °F până la  
+140 °F)

Dimensiuni (aprox.):

50 mm × 22 mm × 54 mm

(2 inches × 7/8 inches ×

2 1/4 inches) (L/Î/A)

**Acumulator reîncărcabil  
NP-FW50**

Tip de baterie: Baterie litiu-ion

Tensiune maximă: 8,4 V CC

Tensiune nominală: 7,2 V CC

Tensiune de încărcare maximă:  
8,4 V CC

Curent de încărcare maxim: 1,02 A

Capacitate: Normală 7,7 Wh

(1 080 mAh)

Minimă 7,3 Wh (1 020 mAh)

## Obiectiv

Obiectiv	Obiectiv cu zoom E16 – 50 mm <sup>1)</sup>	Obiectiv cu zoom E55 – 210 mm
Cameră	ILCE-5000L/ ILCE-5000Y	ILCE-5000Y
Distanță focală echivalentă formatului de 35 mm <sup>2)</sup> (mm)	24 – 75	82,5 – 315
Grupuri obiectiv/elemente	8 – 9	9 – 13
Unghi de vizualizare <sup>2)</sup>	83° – 32°	28,2° – 7,8°
Focalizare minimă <sup>3)</sup> (m (feet))	0,25 – 0,3 (0,82 – 1)	1,0 (3,28)
Factor de mărire maxim (×)	0,215	0,225
Diafragmă minimă	f/22 – f/36	f/22 – f/32
Diametru filtru (mm)	40,5	49
Dimensiuni (diametru × înălțime maxime) (aprox. mm (in.))	64,7 × 29,9 (2 5/8 × 1 3/16)	63,8 × 108 (2 5/8 × 4 3/8)
Greutate (aprox. g (oz.))	116 (4,1)	345 (12,2)
SteadyShot	Disponibil	Disponibil

1) Zoom electronic.

2) Valorile pentru distanța focală și unghiul de vizualizare echivalente formatului de 35 mm se referă la camerele foto digitale prevăzute cu senzor de imagine dimensionat APS-C.

3) Focalizarea minimă este distanța cea mai mică dintre senzorul de imagine și subiect.

Designul și specificațiile se pot modifica fără notificare prealabilă.

### Cu privire la distanță focală

Unghiul de imagine al acestei camere este mai îngust decât cel al unei camere în format de 35 mm. Puteți atinge valorile echivalente aproximative pentru o cameră în format de 35 mm și, puteți înregistra imagini cu același unghi al imaginii, dacă măriți distanța focală a obiectivului cu jumătate.

De exemplu, dacă folosiți un obiectiv de 50 mm, puteți obține valorile echivalente aproximative ale unui obiectiv de 75 mm al unei camere în format de 35 mm.

## Mărci comerciale

- Memory Stick și  sunt mărci comerciale sau mărci comerciale înregistrate ale Sony Corporation.
- „AVCHD” și sigla „AVCHD” sunt mărci comerciale ale Panasonic Corporation și Sony Corporation.
- Dolby și simbolul dublu D sunt mărci comerciale ale Dolby Laboratories.
- Termenii HDMI și HDMI High-Definition Multimedia Interface și, sigla HDMI sunt mărci comerciale sau mărci comerciale înregistrate ale HDMI Licensing LLC în Statele Unite ale Americii și în alte țări.
- Windows este marcă comercială înregistrată Microsoft Corporation în Statele Unite ale Americii și/sau în alte țări.
- Mac este marcă comercială înregistrată Apple Inc. în Statele Unite ale Americii și în alte țări.
- iOS este marcă comercială înregistrată sau marcă comercială a Cisco Systems, Inc.
- iPhone și iPad sunt mărci comerciale înregistrate ale Apple Inc. în Statele Unite și în alte țări.
- Sigla SDXC este marcă comercială a SD-3C, LLC.
- Android, Google Play sunt mărci comerciale ale Google Inc.
- Wi-Fi, sigla Wi-Fi și Wi-Fi PROTECTED SET-UP sunt mărci comerciale înregistrate ale Wi-Fi Alliance.
- Marca N este marcă comercială sau marcă comercială înregistrată a NFC Forum, Inc. în Statele Unite ale Americii și în alte țări.
- DLNA și DLNA CERTIFIED sunt mărci comerciale ale Digital Living Network Alliance.

- Facebook și sigla „f” sunt mărci comerciale sau mărci comerciale înregistrate ale Facebook, Inc.
- YouTube și sigla YouTube sunt mărci comerciale sau mărci comerciale înregistrate ale Google Inc.
- Eye-Fi este marcă comercială a Eye-Fi, Inc.
- În plus, numele de sisteme și de produse utilizate în acest manual sunt, în general, mărci comerciale sau mărci comerciale înregistrate ale dezvoltatorilor sau producătorilor respectivi. Cu toate acestea, mărcile <sup>TM</sup> sau ® pot să nu fie folosite în toate situațiile din acest manual.



Pentru informații suplimentare cu privire la acest produs și răspunsurile la întrebările frecvente, puteți accesa site-ul nostru Web de asistență pentru clienți.

<http://www.sony.net/>







<http://www.sony.net/SonyInfo/Support/>



4487947420