

Network Media Player

Programvaran till den här spelaren kan komma att uppdateras. Information om ev. uppdateringar finns på:

För kunder i Europa

<http://support.sony-europe.com/>

För kunder i Australien

<http://www.sony-asia.com/support/>



För mer användbara tips och information om Sonys produkter och tjänster, besök: www.sony-europe.com/myproduct/



<http://www.sony.net/>

Tryckt på minst 70 % återanvändningsbart papper med VOC (Volatile Organic Compound)-fritt, vegetabiliskt, oljebaserat bläck.

4-192-726-31(1)



Bruksanvisning
SMP-N100

VARNING!



För att minska brandrisken eller risken för elektriska stötar ska du inte utsätta denna apparat för regn eller fukt.

Öppna inte enhetens ytterhölje; du kan få en elektrisk stöt. Vänd dig till kvalificerad teknisk personal för service.

Batterier eller batterier som installerats i apparater ska inte utsättas för extrem värme, t ex solsken, brand eller liknande.

Anmärkning för kunder i Storbritannien och på Irland

För din säkerhets och bekvämlighets skull har den här enheten förses med en formgjuten kontakt enligt BS1363.

Om säkringen i kontakten skulle behöva bytas ut, måste den ersättas med en säkring med samma märkdata som den förra och som är godkänd enligt ASTA eller BSI för BS1362 (dvs märkt med  eller ).

Kontrollera att locket till säkringsfacket sätts tillbaka efter byte av säkring (om medföljande kontakt har avtagbart lock). Använd aldrig kontakten utan locket. Kontakta närmaste kundtjänst om locket till säkringsfacket kommer bort.



Omhändertagande av gamla elektriska och elektroniska produkter (tillämpligt i den Europeiska Unionen och andra europeiska länder med särskilda uppsamlingsystem)

Den här symbolen på en produkt eller förpackning visar att produkten inte får hanteras som hushållsopor. Den ska istället lämnas till lämpligt uppsamlingsställe för återvinning av elektrisk och elektronisk utrustning. Genom att säkerställa att produkten avyttras på ett korrekt sätt, bidrar du till att

förhindra negativa konsekvenser för miljö och hälsa, vilket annars skulle kunna bli följden vid olämplig avfallshandling. Återvinningen av material bidrar till att bevara naturresurser. Om du behöver mer information om återvinning av den här produkten, kontakta ditt lokala miljökontor, en återvinningsstation eller affären där du köpte produkten.

För kunder i Australien

Ovanstående symbol gäller i den Europeiska Unionen och i andra europeiska länder med särskilda uppsamlingsystem.



Omhändertagande av gamla batterier (tillämpligt i den Europeiska Unionen och andra europeiska länder med särskilda uppsamlingsystem)

En sådan symbol på ett batteri eller en förpackning anger att batteriet som medföljer produkten inte får hanteras som hushållsopor.

På vissa batterier kan symbolen användas i kombination med en kemisk symbol. Den kemiska symbolen för kvicksilver (Hg) eller bly (Pb) används om batteriet innehåller mer än 0,0005% kvicksilver eller 0,004% bly. Genom att se till att batterierna avyttras korrekt hjälper du till att förhindra potentiellt negativa konsekvenser för miljö och hälsa, vilket annars skulle kunna bli följden vid olämplig avfallshandling

I fallet med produkter som för säkerhet, prestanda eller dataintegritet kräver en permanent kontakt med ett inbyggt batteri, ska detta batteri endast bytas av kvalificerad servicepersonal. För att säkerställa att batteriet tas omhand på rätt sätt ska produkten, när dess livslängd är slut, lämnas till lämpligt uppsamlingsställe för återvinning av elektrisk och elektronisk utrustning.

När det gäller alla andra batterier hänvisas till avsnittet om hur du på ett säkert sätt tar bort batterier från produkten. Lämnas in batteriet till lämpligt uppsamlingsställe för återvinning av gamla batterier.

Om du behöver mer information om återvinning av den här produkten eller batteriet kontakta du ditt lokala miljökontor, en återvinningsstation eller affären där du köpte produkten.

För kunder i Europa

Denna produkt har tillverkats av Sony Corporation, 1-7-1 Konan Minato-ku Tokyo, 108-0075 Japan. Befullmäktigat ombud avseende EMC och produktsäkerhet är Sony Deutschland GmbH, Hedelfinger Strasse 61, 70327 Stuttgart, Germany. För alla kontakter avseende service- eller garantifrågor hänvisas till adresserna som finns i separata service- eller garantidokument.

Säkerhetsanvisningar

- Namnplåten finns på enhetens undersida.
- Den här enheten är konstruerad för att fungera med 110 V – 240 V växelström, 50 Hz/60 Hz. Kontrollera att enhetens spänning överensstämmer med ditt lokala elnät.
- Placera inga föremål som innehåller vätska, till exempel vaser, på enheten, eftersom detta kan leda till brand eller elstöt.
- Installera enheten så att nätkabeln omedelbart kan kopplas ur eluttaget om problem uppstår.

Säkerhetsanvisningar

Utrustningen har testats och befunnits uppfylla angivna gränser i EMC-riktlinjerna, med en anslutningskabel som är kortare än 3 meter.

Om placering

- Placera spelaren på ett ställe med tillräcklig ventilation så att den inte blir för varm.
- Placera inga föremål på spelaren, och ställ inte spelaren på en mjuk yta som t.ex. en matta, eftersom ventilationshålen kan blockeras.
- Placera inte spelaren i tränga utrymmen, som t ex en bokhylla eller liknande.
- Placera inte enheten nära värmekällor, eller där den kan utsättas för direkt solljus, mycket damm eller mekaniska stötar.
- Placera inte spelaren utomhus, i en bil, på en båt eller andra typer av fordon.
- Installera inte spelaren så att den lutar. Den är konstruerad för att endast användas i horisontalläge.
- Placera inga metallföremål framför frontpanelen. Det kan ev. begränsa mottagningen av radiovägor.
- Placera inte spelaren på en plats där medicinsk utrustning används. Den kan orsaka funktionsstörningar hos medicinsk utrustning.
- Om du använder pacemaker eller annan medicinsk utrustning, kontakta din läkare eller tillverkaren av den medicinska utrustningen innan du använder trådlöst LAN.
- Den här spelaren ska installeras och manövreras med ett minsta avstånd på 20 cm eller mer mellan spelaren och en människas kropp (exklusive händer, handleder, fötter och fotleder).
- Placera inga tunga eller instabila föremål ovanpå spelaren.

- Koppla ur nätkabeln och alla andra kablar från spelaren när den ska flyttas.

Om strömförsörjning

- Spelaren är inte bortkopplad från elnätet så länge den är ansluten till vägguttaget även om spelaren har slagits av.
- Koppla ur spelaren från vägguttaget om du inte tänker använda den under en längre tid. När du kopplar ur nätkabeln, håll i kontakten och dra aldrig i själva sladden.
- Tänk på följande, för att inte skada nätkabeln. Använd inte kabeln om den är trasig, eftersom det kan leda till elstöt eller eldsvåda.
 - Kläm inte nätkabeln mellan spelare och vägg, hylla etc.
 - Placera inga tunga föremål på nätkabeln och dra aldrig i själva nätkabeln.

Om nätadaptern

- Använd den medföljande nätadaptern (AC-NX1W) till spelaren, eftersom andra nätadapterar kan orsaka funktionsstörningar.
- Ta inte isär enheten och baklängeskonstruera den inte.
- Stäng inte in nätadaptern i ett slutet utrymme, t ex en bokhylla eller ett AV-skåp.
- Anslut inte nätadaptern till en resetransformator som kan generera värme och orsaka funktionsstörningar.
- Tappa inte enheten och utsätt den inte för stötar.

Varning avseende volyminställning

Höj inte volymen medan du lyssnar på ett stycke med lågt ljud eller när inga ljudsignaler matas. Om du gör det kan dina öron och högtalarna skadas om kommer ett avsnitt med högre ljudnivå.

Om rengöring

Rengör höljet, panelen och reglagen med en mjuk trasa. Använd inte skursvamp, skurpulver eller lösningsmedel som sprit eller bensin.

Om byte av delar

Om enheten behöver repareras kan utbyta delar komma att samlas in för återanvändning.

Om anslutning till HDMI OUT-uttag

Tänk på följande, eftersom felaktig hantering kan skada både HDMI OUT-uttaget och kontakten.

- Rikta in HDMI OUT-uttaget på spelarens baksida med HDMI-kontakten och se till att formen överensstämmer. Kontrollera att kontakten är vänd åt rätt håll eller att den inte är sned.

HDMI OUT

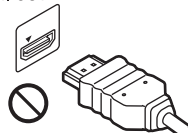

HDMI OUT

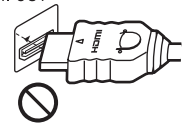

- Koppla alltid ur HDMI-kabeln när du flyttar spelaren.



- Håll HDMI-kontakten rakt när du ansluter eller kopplar ur HDMI-kabeln. Vrid inte HDMI-kontakten och för inte in den i HDMI OUT-uttaget med våld.

VIKTIG UPPLYSNING!

Viktigt: Spelaren kan hålla en stillbild eller skärmbild på en TV-skärm under obegränsad tid. Om du lämnar en stillbild eller en skärmbild på TV-skärmen under en längre period riskerar du beständiga skador på TV-skärmen. TV-apparater med plasmaskärmar och projektionsskärmar är särskilt känsliga för detta.

Om du har frågor eller problem med spelaren, kontakta närmaste Sony-återförsäljare.

För kunder i Europa



Den här produkten är avsedd att användas i följande länder: AD, AL, AT, BA, BE, BG, CH, CY, CZ, DE, DK, EE, ES, FI, FR, GB, GR, HR, HU, IE, IS, IT, LI, LT, LU, LV, MC, MD, ME, MK, MT, NL, NO, PL, PT, RO, RS, SE, SI, SK, SM, TR, VA

English

Hereby, Sony Corporation declares that this SMP-N100 is in compliance with the essential requirements and other relevant provisions of Directive 1999/5/EC. For details, please access the following URL: <http://www.compliance.sony.de/>

Français

Par la présente Sony Corporation déclare que l'appareil SMP-N100 est conforme aux exigences essentielles et aux autres dispositions pertinentes de la Directive 1999/5/CE. Pour toute information complémentaire, veuillez consulter l'URL suivante : <http://www.compliance.sony.de/>

Deutsch

Hiermit erklärt Sony Corporation, dass sich dieser SMP-N100 in Übereinstimmung mit den grundlegenden Anforderungen und den anderen relevanten Vorschriften der Richtlinie 1999/5/EG befindet. Weitere Informationen erhältlich unter: <http://www.compliance.sony.de/>

Italiano

Con la presente Sony Corporation dichiara che questo SMP-N100 è conforme ai requisiti essenziali ed alle altre disposizioni pertinenti stabilite dalla direttiva 1999/5/CE. Per ulteriori dettagli, si prega di consultare il seguente URL: <http://www.compliance.sony.de/>

Nederlands

Hierbij verklaart Sony Corporation dat het toestel SMP-N100 in overeenstemming is met de essentiële eisen en de andere relevante bepalingen van richtlijn 1999/5/EG. Nadere informatie kunt u vinden op: <http://www.compliance.sony.de/>

Español

Por medio de la presente, Sony Corporation declara que el SMP-N100 cumple con los requisitos esenciales y cualesquiera otras disposiciones aplicables o exigibles de la Directiva 1999/5/CE. Para mayor información, por favor consulte el siguiente URL: <http://www.compliance.sony.de/>

Português

Sony Corporation declara que este SMP-N100 está conforme com os requisitos essenciais e outras providões da Directiva 1999/5/EC. Para mais informações, por favor consulte a seguinte URL: <http://www.compliance.sony.de/>

Svenska

Härmed intygar Sony Corporation att denna SMP-N100 står i överensstämmelse med de väsentliga egenskapskrav och övriga relevanta bestämmelser som framgår av direktiv 1999/5/EG. För ytterligare information gå in på följande hemsida: <http://www.compliance.sony.de/>

Dansk

Undertegnede Sony Corporation erklærer herved, at følgende udstyr SMP-N100 overholder de væsentlige krav og øvrige relevante krav i direktiv 1999/5/EF. Yderligere oplysninger findes på adressen: <http://www.compliance.sony.de/>

Suomi

Sony Corporation vakuuttaa täten, että SMP-N100 tyyppinen laite on direktiivin 1999/5/EY oleellisten vaatimusten ja sitä koskevien direktiivin muiden ehtojen mukainen. Halutessasi lisätietoja käy osoitteessa: <http://www.compliance.sony.de/>

Български

С настоящето Sony Корпорация декларира, че този SMP-N100 отговаря на основните изисквания и другите съответстващи клаузи и на Директива 1999/5/EC. Подробно сти може да намерите на Интернет страницата: <http://www.compliance.sony.de/>

Česky

Sony Corporation tímto prohlašuje, že SMP-N100 splňuje základní požadavky a další příslušná ustanovení Směrnice 1999/5/CE. Podrobnosti lze získat na následující URL: <http://www.compliance.sony.de/>

Eesti

Käesolevaga Sony Corporation, teatab, et SMP-N100 on kooskõlas oluliste ja vastavate Directive 1999/5/EC tingimustega. Üksikasjalikumaks infoks kasuta palun järgnevat URL: <http://www.compliance.sony.de/>

Ελληνικά

Με την παρούσα η Sony Corporation δηλώνει ότι η συσκευή SMP-N100 συμμορφώνεται προς τις ουσιαστικές απαιτήσεις και τις λοιπές σχετικές διατάξεις της οδηγίας 1999/5/ΕΚ. Για λεπτομέρειες παρακαλούμε όπως ελέγξετε την ακόλουθη σελίδα του διαδικτύου: <http://www.compliance.sony.de/>

Magyar

Alulírott Sony Corporation nyilatkozik, hogy az SMP-N100 megfelel a vonatkozó alapvető követelményeknek és az 1999/5/EC irányelv egyéb előírásainak. További információkat a következő weboldalon találhat:
<http://www.compliance.sony.de/>

Latviski

Ar šo Sony Corporation deklarē, ka SMP-N100 atbilst Direktīvas 1999/5/EK būtiskajām prasībām un cietiem ar to saistītajiem noteikumiem. Sīkāka informācija pieejama sekojošā URL:
<http://www.compliance.sony.de/>

Lietuvių k.

Šiuo Sony Corporation deklaruojama, kad ši SMP-N100 atitinka esminius reikalavimus ir kitas 1999/5/EB Direktyvos nuostatas. Susipažinti su pilnu atitikties deklaracijos turiniu Jūs galite interneto tinklapyje:
<http://www.compliance.sony.de/>

Norsk

Sony Corporation erklærer herved at utstyret SMP-N100 er i samsvar med de grunnleggende krav og øvrige relevante krav i direktiv 1999/5/EF. For flere detaljer, vennligst se:
<http://www.compliance.sony.de/>

Polski

Niniejszym Sony Corporation oświadcza, że urządzenie SMP-N100 jest zgodne z zasadniczymi wymaganiami oraz innymi stosownymi postanowieniami Dyrektywy 1999/5/WE. Szczegółowe informacje znaleźć można pod następującym adresem URL:
<http://www.compliance.sony.de/>

Română

Prin prezenta, Sony Corporation declară că acest SMP-N100 respectă cerințele esențiale și este în conformitate cu prevederile Directivei 1999/5/EC. Pentru detalii, vă rugăm accesați următoarea adresă:
<http://www.compliance.sony.de/>

Slovensky

Sony Corporation potvrdzuje, že SMP-N100 je v zhode so základnými požiadavkami a ostatnými nariadeniami smernice 1999/5/EC. Podrobnosti zísate na nasledvnej web adrese:
<http://www.compliance.sony.de/>

Slovenščina

Sony Corporation izjavlja, da je SMP-N100 v skladu z osnovnimi zahtevami direktive 1999/5/EC. Za podrobnosti vas naprošamo, če pogledate na URL:
<http://www.compliance.sony.de/>

Türkçe

İşbu Belge ile Sony Corporation SMP-N100'un 1999/5/EC Yönetmeliğinin temel gereklilikleri ve ilgili maddeleri ile uyumlu olduğunu belirtmektedir. Detaylı bilgi için, lütfen belirtilen web sitesini ziyaret ediniz:
<http://www.compliance.sony.de/>

För kunder i Frankrike

WLAN-funktionen hos denna SMP-N100 får endast användas inomhus. Att använda WLAN-funktionen hos denna SMP-N100 utomhus är förbjudet på franskt territorium. Kontrollera att WLAN-funktionen hos SMP-N100 är avstängd innan enheten används utomhus. (ART beslut 2002-1009 enligt ändring i ART beslut 03-908, avseende begränsat användande av radiofrekvenser).

För kunder i Italien

Användning av RLAN-nätverk regleras:
– avseende privat bruk, enligt lagdekret av den 2003-08-01, nr. 259 (“Lagen om elektronisk kommunikation”). Här anger artikel 104 om det krävs ett allmänt godkännande i förväg och artikel 105 anger när fritt bruk är tillåtet;
– avseende allmän åtkomst av RLAN för telekommunikations- och tjänster, enligt ministerdekret av den 2003-05-28, enligt ändringar, och artikel 25 (allmänt godkännande av elektriska kommunikationsnätverk och -tjänster) i Lagen om elektronisk kommunikation.

För kunder i Cypern

Slutanvändaren måste registrera RLAN-enheter (eller WAS eller WiFi) hos avdelningen för elektronisk kommunikation (P.I. 365/2008 och P.I. 267/2007). P.I. 365/2008 är en radiokommunikationsordning från 2008 (Categories of Stations Subject to General Authorization and Registration). P.I. 267/2007 är ett allmänt godkännande av användning av radiofrekvenser i RLAN (Radio Local Area Networks) och WAS (Wireless Access Systems), inklusive WAS/RLAN (Radio Local Area Networks).

För kunder i Norge

Användning av radioutrustning är inte tillåtet inom en geografisk radio på 20 km från centrala delar av Ny-Ålesund, Svalbard.

Innehållsförteckning

VARNING!	2
Säkerhetsanvisningar	3
Namn på delar och kontroller	7

Uppkopplingar och inställningar

Steg 1: Förbereda spelaren	10
Steg 2: Ansluta spelaren	11
Steg 3: Easy Setup	13
Ansluta till nätverket	14

Uppspelning

Spela upp via nätverk	15
Spela upp från USB-enhet	16
Tillgängliga alternativ	17

Inställningar och justeringar

Använda inställningsfönstren	18
Network Update	19
Screen Settings	19
Audio Settings	20
Parental Control Settings	21
System Settings	22
Network Settings	23
Easy Setup	23
Resetting	23

Övrig information

Felsökning	24
Tekniska specifikationer	27
Index	31

Namn på delar och kontroller

Frontpanel

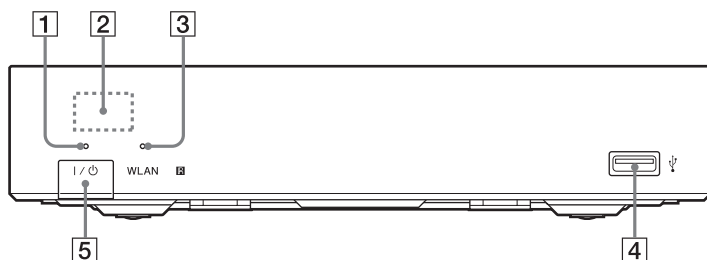

1 Strömindikator

Tänds när spelaren startas.

2 Fjärrsensor

3 WLAN-indikator

Tänds när du använder trådlöst LAN.

4 USB-uttag

Anslut en USB-enhet till detta uttag.

5 I/O (on/standby)

Slår på spelaren eller ställer in standbyläge.

Bakpanel

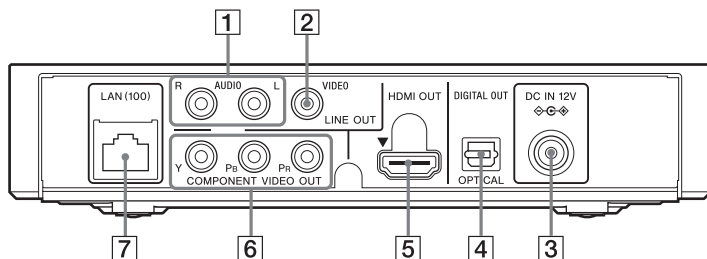

1 LINE OUT (R-AUDIO-L)-uttag

2 LINE OUT (VIDEO)-uttag

3 DC IN 12V

(nätadapteringång)-uttag

4 DIGITAL OUT (OPTICAL)-uttag

5 HDMI OUT-uttag

6 COMPONENT VIDEO OUT (Y, Pb, Pr)-uttag

7 LAN (100)-kontakt

Fjärrkontroll

Fjärrkontrollens funktioner kan variera beroende på fil eller situation.

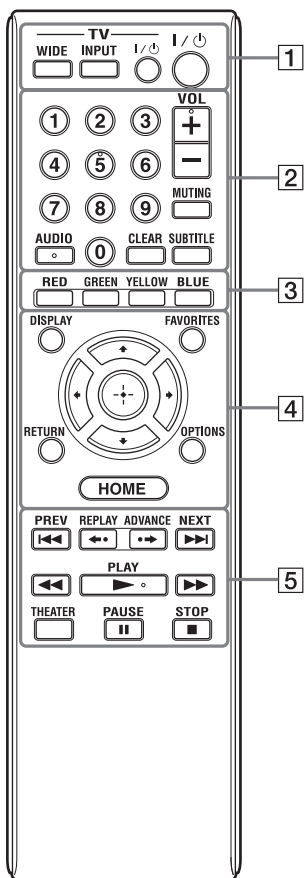

Sifferknappen 5 och knapparna AUDIO, VOL + och ► PLAY har en upphöjd punkt som kan kännas med fingret. Använd punkten för att lättare hitta bland knapparna när du använder spelaren.

1 -TV- WIDE

Ändrar skärmformatet.

-TV- INPUT

Växlar mellan TV och andra ingångskällor.

-TV- I/O (TV on/standby)

Slår på TV:n eller ställer in standbyläge.

I/O (on/standby)

Slår på spelaren eller ställer in standbyläge.

2 Sifferknappar (0 - 9)

Matar in titel/kapitel nummer etc.

VOL +/-

Justerar TV-volymen.

MUTING

Stänger av ljudet.

AUDIO

Väljer ett talspår när flerspråkiga spår har spelats in.

CLEAR

Raderar inmatade tecken. Varje gång du trycker raderas ett tecken.

SUBTITLE

Väljer ett språk för undertexterna, när flerspråkiga undertexter har spelats in.

3 Färgknappar (RED/GREEN/YELLOW/BLUE)

Genvägar för interaktiva funktioner.

4 DISPLAY (sida 15)

Visar uppspelningsinformation på skärmen.

FAVORITES (sida 17)

Visar Internetinnehållet i listan Favoriter. Du kan spara upp till 18 av dina favoritprogram från Internet.

OPTIONS (sida 17)

Den meny som finns tillgänglig visas på skärmen.

HOME

Öppnar spelarens startmeny. Visar skrivbordsunderlägget, om du trycker på startmenyns kategoriikon.

RETURN

Återgår till föregående visning.



Flyttar markeringen för att välja ett visat alternativ.

Mittknapp (ENTER)

Bekräftar valt alternativ.

5 |◀◀ PREV/NEXT ▶▶|

Hoppar till föregående/nästa kapitel, spår, fil.



Beroende på innehållet fungerar ev. inte de här knapparna.

◀◀/▶▶ (snabbt bakåt/snabbt framåt)

- Snabbt bakåt/snabbt framåt, vid tryckning under uppspelning. För varje tryckning på knappen vid uppspelning av video växlar sökhastigheten.
- Om knappen hålls intryckt i mer än en sekund i pausläge, spelas bilden upp i slow motion.
- Om knappen trycks in helt kort i pausläge, spelas en bild i taget upp.

▶▶ PLAY

Startar eller återstartar uppspelningen.

THEATER (sida 28)

Växlar automatiskt till optimalt videoläge för filmvisning.

THEATER-knappen fungerar bara vid anslutning till en Sony Theatre Mode-kompatibel AV-förstärkare (mottagare) eller en Sony Theatre Mode-kompatibel TV.

|| PAUSE

Pausar eller återstartar uppspelningen.

■ STOP

Avbryter uppspelningen och kommer ihåg stoppunkten (återgångspunkt). Återgångspunkten för en titel/ett spår är den senast uppspelade punkten eller den senaste bilden i ett album.

Startmenyn

Startmenyn öppnas när du trycker på HOME. Välj en kategori med ◀/▶. Välj ett alternativ med ↑/↓, och tryck på ENTER.

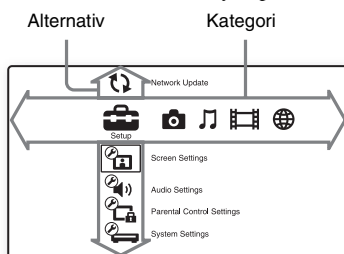

- (Setup): För justering av spelarens inställningar.
- (Photo): Visar bilder.
- (Music): Spelar upp musik.
- (Video): Spelar upp video.
- (Network): Visar nätverksalternativ.

Uppkopplingar och inställningar

Steg 1: Förbereda spelaren

Kontroll av medföljande tillbehör

Kontrollera att följande tillbehör finns med:

- Nätkabel (1)
- Nätagadapter (1)
- Fjärrkontroll (1)
- R6 (storlek AA)-batterier (2)

Förbereda fjärrkontrollen

Sätt i två R6 (storlek AA)-batterier genom att matcha ⊕ och ⊖ på batterierna med markeringarna inuti batterifacket.

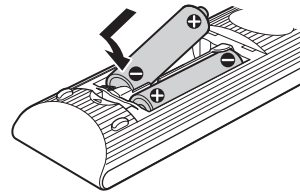

Steg 2: Ansluta spelaren

Anslut inte nätkabeln förrän du har gjort alla övriga anslutningar.

Ansluta till tv-apparaten

Välj någon av följande anslutningsmodeller beroende på vilka ingångar din TV har. Matcha kontaktens färg med uttagets.

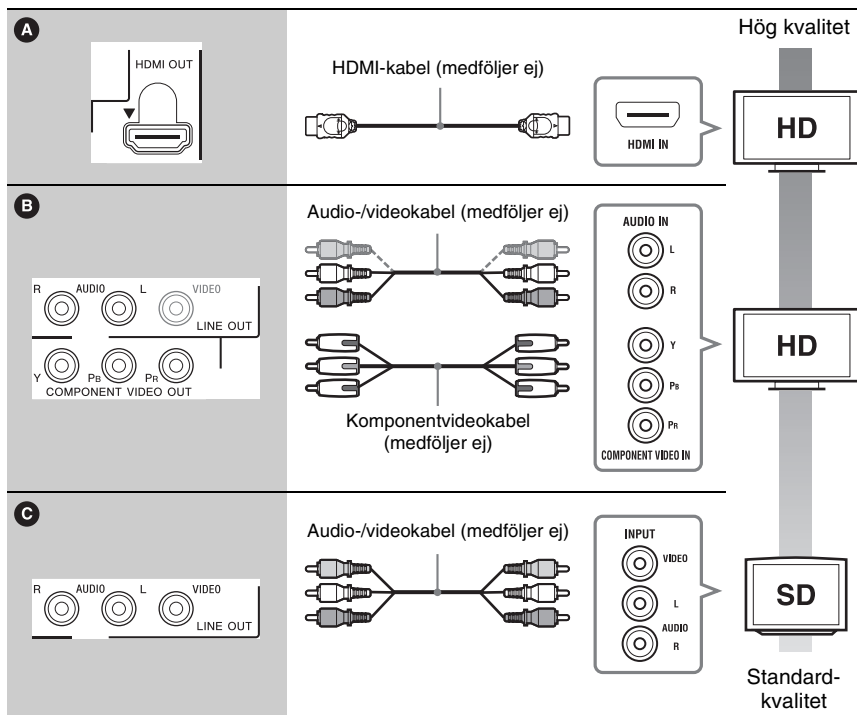
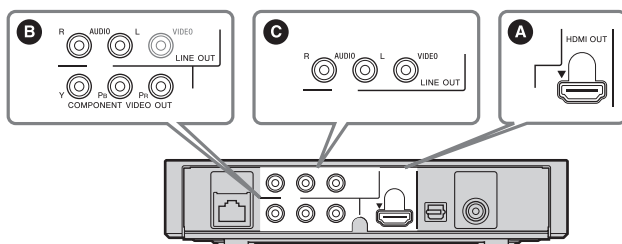

Anslut inte spelaren via en videobandspelare (VCR). Videosignaler som matas genom en VCR kan inkräkta på upphovsrättsskyddet och bilden kan bli förvrängd när den matas till din TV.

Ansluta till AV-förstärkaren (mottagaren)

Välj någon av följande anslutningsmodeller, beroende på vilka ingångar din AV-förstärkare (mottagare) har. Om du väljer **B**, gör nödvändiga inställningar i "Audio Settings"-menyn (sida 20).

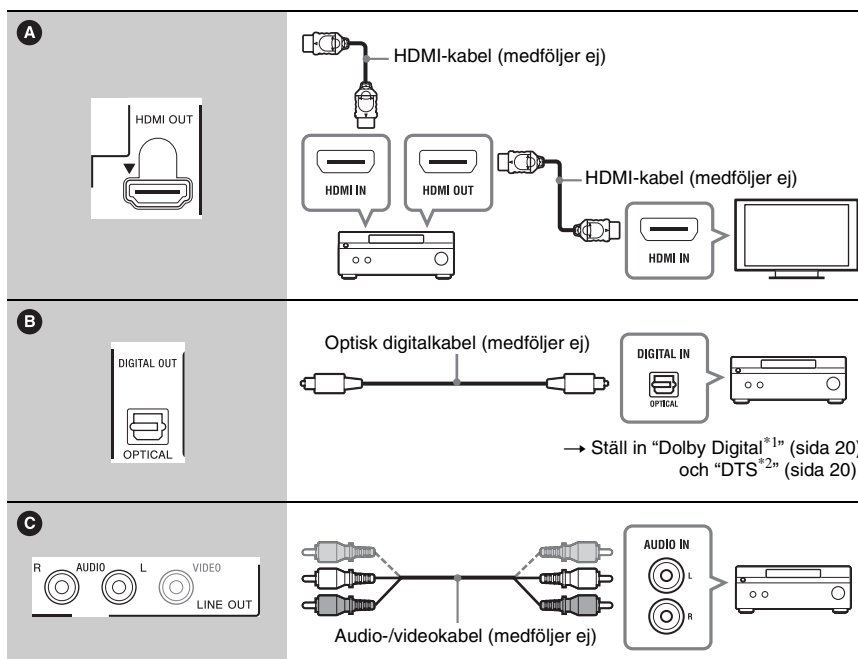
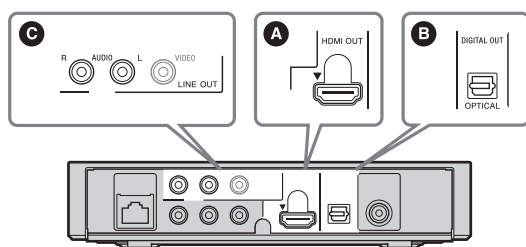

^{*1} Tillverkad på licens från Dolby Laboratories. Dolby, Pro Logic och dubbel D-symbolen är varumärken som tillhör Dolby Laboratories.

^{*2} Tillverkad på licens enligt U.S. Patent #'s: 5 451 942; 5 956 674; 5 974 380; 5 978 762; 6 487 535 & och övriga U.S.A., samt globala patent, utfärdade och pågående. DTS och symbolen är registrerade varumärken; DTS 2.0+ Digital Out och DTS-logotyperna är varumärken som tillhör DTS, Inc. Produkten innehåller programvara. © DTS, Inc. Med ensamrätt.

Steg 3: Easy Setup

När enheten startas första gången

Vänta en stund medan spelaren går igång och startar "Easy Setup".

1 Anslut medföljande Nätadapter och nätkabel enligt den ordningsföljd som anges nedan.

Om de kopplas ur ska det göras i omvänd ordning.

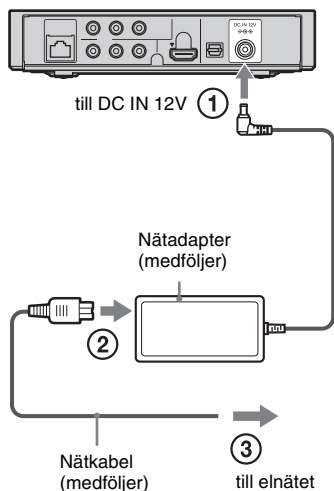

Efter anslutning tar det cirka 30 sekunder innan spelaren övergår i standbyläge.

2 Tryck på I/⏻ för att starta spelaren.

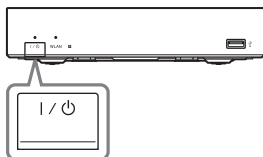

3 Starta TV:n och ställ in TV:ns ingångsväljare så att signalen från spelaren visas på TV-skärmen.

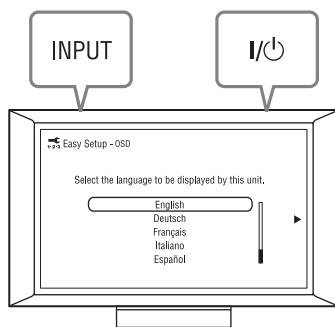

4 Gå igenom "Easy Setup".

Följ anvisningarna på skärmen och utför de grundläggande inställningarna med ←/↑/↓/→ och ENTER på fjärrkontrollen.

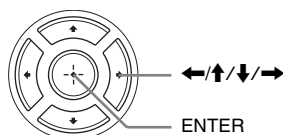

Ansluta till nätverket

Wired Setup

Anslut en LAN-kabel till spelarens LAN (100)-uttag.

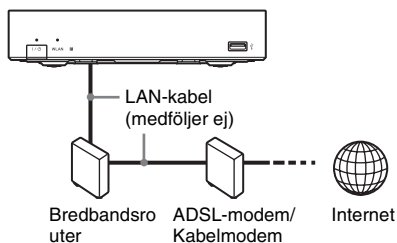

Justera nätverksinställningarna

Välj "Network Settings", "Internet Settings", därefter "Wired Setup" (sida 23), och gå igenom inställningarna enligt anvisningarna på skärmen.

Wireless Setup

Använd det trådlösa LAN som finns inbyggt i spelaren.

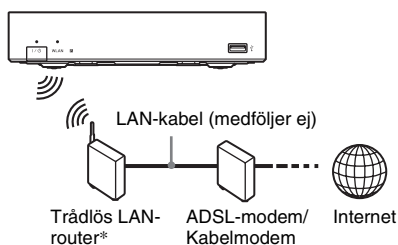

* Använd en trådlös LAN-router med stöd för 802.11b/g eller 802.11b/g/n.







Justera nätverksinställningarna

Välj "Network Settings", "Internet Settings", därefter "Wireless Setup" (sida 23), och gå igenom inställningarna enligt anvisningarna på skärmen.

Spela upp via nätverk

Strömning av BRAVIA Internet Video

BRAVIA Internet Video fungerar som en gateway, som levererar utvalt Internetinnehåll och massor av on-demand underhållning direkt till din spelare.





- 1 Förbereda för BRAVIA Internet Video.**
Anslut spelaren till ett nätverk (sida 14).
- 2 Välj  (Video),  (Music) eller  (Photo) i startmenyn med hjälp av /.**
- 3 Välj en ikon för ett Internetprogram med /, tryck på ENTER.**
Om en lista över Internetinnehåll inte har hämtats, visas en icke hämtad ikon eller en ny ikon.

Uppspelning

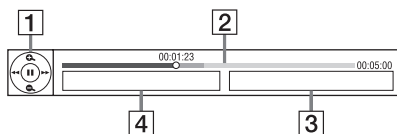
Använda kontrollpanelen

Kontrollpanelen öppnas så snart videofilen börjar spelas. Vad som visas kan variera, beroende på Internetprogrammet. Öppna igen genom att trycka på DISPLAY.



- 1** Kontrollfönster
Tryck på /// eller ENTER för hantering av uppspelningen
- 2** Statusrad för uppspelning
Statusrad, markören anger aktuell position, speltid, videofilens längd
- 3** Nästa videofils namn
- 4** Aktuell videofils namn

Spela upp filer på en DLNA-server

Du kan spela upp video-/musik-/fotofiler på din egen server, som t.ex. en DLNA-certifierad pc, genom att ansluta spelaren till ditt hemmanätverk.

För mer information om vilka filer som kan spelas på DLNA-server, se "Spelbara filtyper" (sida 27).

1 Förbereda för att spela upp filer på en DLNA-server.

- Anslut spelaren till ett nätverk (sida 14).
- Ställ in "Connection Server Settings" (sida 23).

2 Välj (Video), (Music) eller (Photo) i startmenyn med hjälp av / .

3 Välj en DLNA-server med / , tryck på ENTER.

En fil- eller mapplista visas.

Spela upp från USB-enhet

Du kan spela upp video-/musik-/fotofiler från en ansluten USB-enhet.

För mer information om vilka USB-enheter som fungerar, se "Spelbara filtyper" (sida 27).

1 Anslut USB-enheten till spelarens USB-uttag.

Innan du ansluter, se användarhandboken som medföljde USB-enheten.

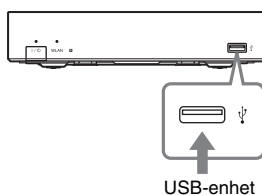

2 Välj (Video), (Music) eller (Photo) i startmenyn med hjälp av / .

3 Välj (USB device) med hjälp av / , tryck på ENTER.

Tillgängliga alternativ

Diverse inställningar och uppspelningsmanövrer blir tillgängliga när du trycker på **OPTIONS**. Vad som görs tillgängligt beror på situationen.

Gemensamma alternativ

Alternativ	Detaljer
Repeat Setting	Aktiverar repetitionsläget.
Favourites List	Öppnar listan Favoriter.
Play/Stop	Startar eller avbryter uppspelningen.
Play from start	Spelar upp aktuell fil från början.
Add to Favourites	Lägger till Internetinnehåll i listan Favoriter.
Remove from Favourites	Tar bort Internetinnehåll från listan Favoriter.

Endast (Video)

Alternativ	Detaljer
AV SYNC	Justerar differensen mellan bild och ljud genom att fördröja ljudet i relation till bilden (0 till 120 millisekunder).
Video Settings	<ul style="list-style-type: none">• Picture Quality Mode: Väljer bildinställningar för olika typer av belysning.• FNR: Reducerar slumpvis brus i bilden.• BNR: Reducerar mosaikliknande blockbrus i bilden.• MNR: Reducerar mindre störningar i bildens konturer (myggbrus).
Pause	Pausar uppspelningen.
Chapter Search	Söker ett kapitel och startar uppspelningen från början.
IP Content Noise Reduction	Justerar Internetinnehållets bildkvalitet.

Endast (Music)

Alternativ	Detaljer
Add Slideshow BGM	Registrerar musikfiler i USB-minnet som bakgrundsmusik (BGM) till bildspel.





Endast (Photo)









Alternativ	Detaljer
Slideshow Speed	Ändrar bildspelets uppspelningshastighet.
Slideshow Effect	Anger effekter för bildspel.
Slideshow BGM	<ul style="list-style-type: none">• Off: Stänger av funktionen.• My Music from USB: Lägger in musikfiler som har registrerats i "Add Slideshow BGM". Om inga musikfiler har registrerats visas "(Not registered)".
Slideshow	Spelar upp ett bildspel.
Rotate Left	Roterar bilden moturs 90 grader.
Rotate Right	Roterar bilden medurs 90 grader.

Inställningar och justeringar

Använda inställningsfönstren

Välj  (Setup) i startmenyn om du behöver ändra spelarens inställningar. Standardinställningarna är understrukna.

- 1 Välj  (Setup) i startmenyn med / .
- 2 Välj en kategoriikon med / , tryck på ENTER.

Symbol	Förklaring
	Network Update (sida 19) Uppdaterar spelarens programvara.
	Screen Settings (sida 19) Videoinställningar baserat på typen av anslutningskontakter.
	Audio Settings (sida 20) Ljudinställningar baserat på typen av anslutningskontakter.
	Parental Control Settings (sida 21) Detaljerade inställningar av föräldrakontrollfunktionen.
	System Settings (sida 22) Spelarrelaterade inställningar.
	Network Settings (sida 23) Detaljerade inställningar av Internet och nätverket.
 1-2-3	Easy Setup (sida 23) Gå igenom Enkel inställning igen, för grundläggande inställningar.
	Resetting (sida 23) Återställer spelaren till fabriksinställningar.

Network Update

Välj "OK" för att uppdatera spelarens programvara via nätverket.



- Vi rekommenderar nätverksuppdatering ungefär varannan månad.
- Mer information om uppdateringsfunktioner finns på:

För kunder i Europa

<http://support.sony-europe.com/>

För kunder i Australien

<http://www.sony-asia.com/support/>

Screen Settings

TV Type

<u>16:9</u>	Välj detta när du ansluter till en bredbilds-TV eller en TV med bredbildsläge.
4:3	Välj detta när du ansluter till en TV med 4:3-format utan bredbildsläge.

Screen Format

<u>Original</u>	Välj detta när du ansluter till en TV med bredbildsläge. Visar en 4:3-bild med sidförhållandet 16:9, även på bredbilds-TV.
Fixed Aspect Ratio	Justerar bildstorleken efter skärmens storlek, med bildens ursprungliga sidförhållande.

Cinema Conversion Mode

<u>Auto</u>	Normalvalet. Spelaren känner automatiskt av om materialet är videobaserat eller filmbaserat, och växlar till lämplig konverteringsmetod.
Video	Den konverteringsmetod som bäst passar videobaserat material väljs alltid, oavsett material.

Output Video Format

<u>HDMI</u>	Normalt väljer du "Auto".
Component Video	Välj en upplösning som passar din TV.
Video	Ställer automatiskt in den lägsta upplösningen.



- Vid anslutning till HDMI OUT-uttag och andra videoutgångar samtidigt, välj "Component Video".
- Om ingen bild visas när du har ställt in upplösningen "HDMI" eller "Component Video", prova en annan inställning.

YCbCr/RGB (HDMI)

<u>Auto</u>	Identifierar automatiskt ansluten TV-typ och växlar till matchande färginställning.
YCbCr (4:2:2)	Matar YCbCr 4:2:2-videosignaler.
YCbCr (4:4:4)	Matar YCbCr 4:4:4-videosignaler.
RGB	Matar RGB-videosignaler.

HDMI Deep Colour Output

<u>Auto</u>	Normalvalet.
12bit	Matar 12bit/
10bit	10bit-videosignaler om den anslutna TV:n är kompatibel med Deep Colour.
Off	Normalval om bilden är instabil eller om färgerna ser onaturliga ut.

Pause Mode

<u>Auto</u>	Normalvalet. Dynamiska, rörliga bilder utan oskärpa.
Frame	Visar statiska bilder med hög upplösning.

Audio Settings

Audio (HDMI)

<u>Auto</u>	Normalvalet. Matar ljudsignaler i enlighet med ansluten HDMI-enhets status.
PCM	Matar PCM-signalerna från HDMI OUT-uttaget.

Dolby Digital

Downmix PCM	Konverterar till matning av linjära PCM-signalerna. Välj detta när du ansluter en ljudenhet utan inbyggd Dolby Digital-dekoder.
<u>Dolby Digital</u>	Välj detta vid anslutning av en ljudenhet med inbyggd Dolby Digital-dekoder.

DTS

Downmix PCM	Konverterar till matning av linjära PCM-signalerna. Välj detta när du ansluter till en ljudenhet utan inbyggd DTS-dekoder.
<u>DTS</u>	Välj detta vid anslutning till en ljudenhet med inbyggd DTS-dekoder.

Audio DRC

<u>Auto</u>	Spelar upp med det dynamiska omfång som anges av aktuell fil.
Standard	Spelar upp med standardkomprimering.
Wide Range	Ingen komprimering fungerar. Ger ett mer dynamiskt ljud.

Downmix

<u>Surround</u>	Matar ljudsignaler med surroundeffekter. Välj detta när du ansluter en ljudenhet som stöder Dolby Surround (Pro Logic) eller DTS Neo:6.
Stereo	Matar ljudsignaler utan surroundeffekter. Välj detta när du ansluter en ljudenhet som inte stöder Dolby Surround (Pro Logic) eller DTS Neo:6.



Parental Control Settings

Password

Lägger in eller ändrar lösenordet för föräldrakontrollen. Med hjälp av ett lösenord kan du begränsa uppspelningen av Internetvideo.

Parental Control Area Code

Uppspelning av vissa Internetvideor kan begränsas baserat på geografiskt område. Sekvenser kan blockeras eller ersättas med andra sekvenser. Följ anvisningarna på skärmen och mata in ditt fyrsiffriga lösenord.

Internet Video Parental Control

Uppspelning av vissa Internetvideor kan begränsas baserat på användarens ålder. Sekvenser kan blockeras eller ersättas med andra sekvenser. Följ anvisningarna på skärmen och mata in ditt fyrsiffriga lösenord.

Internet Video Unrated

<u>Allow</u>	Tillåter uppspelning av oklassade Internetvideor.
Block	Blockerar uppspelning av oklassade Internetvideor.

System Settings

System Information

Visar information om spelarens programvaruversion och MAC-adress.

OSD

Väljer ditt språk för spelarens skärminformation.

Control for HDMI

On	Ger dig möjlighet att använda "Control for HDMI"-funktionen (sida 28).
Off	Stänger av funktionen.

Auto Standby

On	Aktiverar "Auto Standby"-funktionen. Återgår automatiskt till standbyläge om ingen knapp trycks in på spelaren eller fjärrkontrollen under minst 30 minuter.
Off	Stänger av funktionen.

Auto Display

On	Visar automatiskt information på skärmen när titeln, bildfunktionen, ljudsignalerna etc. ändras.
Off	Visar information bara när du trycker på DISPLAY.

Screen Saver

On	Aktiverar skärmläckaren. Skärmläckaren aktiveras om du inte använder spelaren på minst 10 minuter samtidigt som skärminformationen visas.
Off	Stänger av funktionen.

Software Update Notification

On	Ställer in spelaren så att du informeras om nya programvaruversioner (sida 19).
Off	Stänger av funktionen.

DivX(R) VOD

Mer information på:
vod.divx.com

Network Settings

Internet Settings

Anslut spelaren till nätverket i förhand. Mer information i “Ansluta till nätverket” (sida 14).

View Network Status	Visar aktuell nätverksstatus.
<u>Wired Setup</u>	Välj detta när du ansluter direkt till en bredbandsrouter.
Wireless Setup	Välj detta när du använder trådlös LAN-router. Mer information finns på följande hemsida; se Vanliga frågor: För kunder i Europa http://support.sony-europe.com/

Network Connection Diagnostics

Du kan köra nätverksdiagnostiken, för att kontrollera att nätverksanslutningen är korrekt utförd.

Connection Server Settings

Väljer om ansluten server ska visas eller ej.

BD Remote Device Registration

Registrerar din “BD Remote”-enhet. På vissa mobila enheter kan “BD Remote”-applikationen installeras. Mer information om de senaste, kompatibla enheterna finns på hemsidan:
För kunder i Europa <http://support.sony-europe.com/>
För kunder i Australien <http://www.sony-asia.com/support>

Registered BD Remote Devices

Visar en lista över dina registrerade “BD Remote”-enheter.

Easy Setup

Gör om “Easy Setup”, för grundläggande inställningar. Följ anvisningarna på skärmen.

Resetting

Reset to Factory Default Settings

Du kan återställa spelarens inställningar till fabriksinställningarna genom att välja en inställningsgrupp. Alla inställningar i den gruppen återställs.

Initialize Personal Information

Det går att radera all personlig information som har lagrats på spelaren.

Övrig information

Felsökning

Om du får något av följande problem när du använder spelaren, använd denna felsökningsguide för att få hjälp att lösa problemet innan du begär reparationer. Om något problem skulle kvarstå, kontakta din närmaste Sony-återförsäljare.

Strömförsörjning

Strömmen slås inte på.

- ➔ Kontrollera att nätadaptorn och nätkabeln är korrekt anslutna.

Bild

Ingen bild, eller bilden har inte matats korrekt.

- ➔ Se till att alla anslutningskablar är korrekt inkopplade (sida 11).
- ➔ Ställ om ingångsväljaren på din TV, så att spelarens signal visas.
- ➔ Anslut spelaren till din TV via LINE OUT (VIDEO)-uttaget, kontrollera "Output Video Format"-inställningarna i menyn "Screen Settings" (sida 19).
- ➔ Prova HDMI följande anslutningar:
 - ① Stäng av spelaren och slå på den igen.
 - ② Stäng av ansluten utrustning och slå på den igen.
 - ③ Koppla ur HDMI-kabeln och återanslut.
- ➔ HDMI OUT-uttaget är anslutet till en DVI-enhet som inte stöder den upphovsrättskyddande tekniken.
- ➔ När det gäller HDMI-anslutningar, kontrollera "Output Video Format"-inställningarna i menyn "Screen Settings" (sida 19).

Språket på skärminformationen växlar automatiskt när du ansluter till HDMI OUT-uttaget.

- ➔ Om "Control for HDMI" är inställd på "On" (sida 22), växlar språket på skärminformationen automatiskt till samma språk som för ansluten TV (när du t.ex. ändrar TV:ns inställning etc.).

Ljud

Inget ljud, eller ljudet har inte matats korrekt.

- ➔ Se till att alla anslutningskablar är korrekt inkopplade (sida 11).
- ➔ Ställ om ingångsväljaren på din AV-förstärkare (mottagare) så att spelarens ljudsignaler matas via AV-förstärkaren (mottagaren).
- ➔ Om ljudsignalen inte matas via DIGITAL OUT (OPTICAL)/HDMI OUT-uttaget, kontrollera ljudinställningarna (sida 20).
- ➔ Prova HDMI följande anslutningar:
 - ① Stäng av spelaren och slå på den igen.
 - ② Stäng av ansluten utrustning och slå på den igen.
 - ③ Koppla ur HDMI-kabeln och återanslut.
- ➔ För HDMI-anslutningar: om spelaren är ansluten till en TV via en AV-förstärkare (mottagare), prova att ansluta HDMI-kabeln direkt till TV:n. Se även användarhandboken som medföljde AV-förstärkaren (mottagaren).
- ➔ HDMI OUT-uttaget är anslutet till en DVI-enhet (DVI-uttagen accepterar inga ljudsignaler).
- ➔ Enheten som är ansluten till HDMI OUT-uttaget stöder inte spelarens ljudformat. Kontrollera ljudinställningarna (sida 20).

USB-enhet

Spelaren identifierar inte en ansluten USB-enhet.

- ➔ Se till att USB-enheten är korrekt ansluten till USB-uttaget.
- ➔ Kontrollera om USB-enheten eller någon kabel är skadad.
- ➔ Kontrollera att USB-enheten är på.
- ➔ Om USB-enheten är ansluten via en hubb, prova att ansluta enheten direkt till spelaren.

BRAVIA Internet Video

Bilden/ljudet är dåligt/vissa visningar förlorar detaljer, särskilt vid snabba rörelser eller i mörka sekvenser.

- ➔ Bild-/ljudkvaliteten kan vara dålig beroende på Internetprogrammets innehåll.
- ➔ Bild-/ljudkvaliteten kan förbättras om man byter anslutningshastighet. Vi rekommenderar en hastighet på minst 2,5 MB/s för standard definition (10 MB/s för high definition).
- ➔ Alla videor innehåller inte ljud.

Bilden är liten.

- ➔ Tryck på **↑** för att zooma in.

Nätverksanslutning

Spelaren kan inte ansluta till nätverket.

- ➔ Kontrollera nätverksanslutningen (sida 14) och nätverksinställningarna (sida 23).

Du kan inte ansluta din pc till Internet efter att du har gjort en "Wi-Fi Protected Setup (WPS)".

- ➔ Routers trådlösa inställningar kan ändras automatiskt om du använder Wi-Fi Protected Setup-funktionen innan routers inställningar har justerats. Du måste då även ändra de trådlösa inställningarna för din pc.

Det går inte att ansluta spelaren till trådlös LAN-router.

- ➔ Kontrollera att den trådlösa LAN-routern är på.
- ➔ Beroende på omgivande miljö, som t.ex. väggmaterialet, radiovågornas mottagningsstatus, eller ev. hinder mellan spelaren och den trådlösa LAN-routern, kan kommunikationsavståndet behöva minskas. Flytta spelaren och den trådlösa LAN-routern närmare varandra.
- ➔ Enheter som använder ett 2,4 GHz frekvensband, som t.ex. en mikrovågsugn, Bluetooth eller digitala sladdlösa enheter, kan störa kommunikationen. Flytta spelaren bort från sådana enheter, eller stäng av dessa enheter.

Den trådlösa routern kan inte identifieras, trots att du har gjort en "Scan".

- ➔ Tryck på RETURN för att återgå till föregående skärm, och prova att göra "Scan" igen. Om den trådlösa routern fortfarande inte identifieras, tryck på RETURN och välj "Manual registration".

Meddelandet "Ny programvara har hittats i nätverket. Gör en uppdatering under "Nätverksuppdatering" (A new software version has been found on the network. Perform update under "Network Update")." visas på skärmen när du startar spelaren.

- ➔ Se "Network Update" (sida 19) för information om uppdatering till nyare programvaruversion.

BRAVIA Sync ("Control for HDMI")

"Control for HDMI"-funktionen fungerar inte (BRAVIA Sync).

- ➔ Kontrollera att "Control for HDMI" är inställt på "On" (sida 22).
- ➔ Om du ändrar HDMI-anslutningen, stäng av spelaren och slå därefter på den igen.
- ➔ Vid strömavbrott, ställ in "Control for HDMI" på "Off", ställ därefter in "Control for HDMI" på "On" (sida 22).
- ➔ Kontrollera följande; se användarhandboken som medföljde komponenten.
 - ansluten komponent är kompatibel med "Control for HDMI"-funktionen.
 - ansluten komponents inställning av "Control for HDMI"-funktionen är korrekt.
- ➔ När du ansluter spelaren till en TV via en AV-förstärkare (mottagare),
 - om AV-förstärkaren (mottagaren) inte är kompatibel med "Control for HDMI"-funktionen, kan du ev. inte styra TV:n från spelaren.
 - om du ändrar HDMI-anslutningen, kopplar ur och återansluter nätkabeln, eller i händelse av strömavbrott, prova följande: ① Ställ in AV-förstärkarens (mottagarens) ingångsväljare så att bilden från spelaren visas på TV:n. ② Ställ in "Control for HDMI" på "Off", ställ sedan in "Control for HDMI" på "On" (sida 22). Se användarhandboken som medföljde AV-förstärkaren (mottagaren).

Övrigt

Uppspelningen börjar inte från programmets början.

- ➔ Tryck på OPTIONS och välj "Play from start".

Uppspelningen börjar inte från den återgångspunkt där du senast tryckte på stopp.

- ➔ Återgångspunkten kan raderas från minnet om
 - du kopplar ur USB-enheten.
 - du spelar upp ett annat program.
 - du stänger av spelaren.

Spelaren svarar inte på knappmanövreringar.

- ➔ Håll  intryckt på spelaren i minst 10 sekunder, tills indikatorerna på frontpanelen stängs av. Om spelaren fortfarande inte svarar på knapptryckningar, koppla ur och återanslut nätkabeln.

Tekniska specifikationer

In- och utgångar

(Uttagets namn:

Uttagstyp/Utmatningsnivå/Lastimpedans)

LINE OUT R-AUDIO-L:

Ljudutgång/2 Vrms/10 kOhm

DIGITAL OUT (OPTICAL):

Optisk utgång/-18 dBm
(våglängd 660 nm)

HDMI OUT:

HDMI 19-pin standardanslutning

COMPONENT VIDEO OUT

(Y, P_B, P_R):

Ljudutgång/Y: 1,0 Vp-p/

P_B, P_R: 0,7 Vp-p/75 Ohm

LINE OUT VIDEO:

Ljudutgång/1,0 Vp-p/75 Ohm

LAN (100):

100BASE-TX-uttag

USB:

USB-uttag Typ A (För anslutning av ett USB-minne, hårddisk, kortläsare, digital stillbildskamera och digital videokamera)

DC IN:

12 V DC

Trådlös

Trådlös LAN-standard:

IEEE802.11b/g/n

Frekvensomfång:

2,4 GHz-band: Kanaler 1-13

Modulering:

DS-SS-modem och OFDM-modem

Allmänt

Effektbehov:

Nätadapter: 110 – 240 V AC, 50/60 Hz

Effektförbrukning (ca):

14 W

Dimensioner (cirka):

185 mm × 193 mm × 40 mm

(bredd/djup/höjd) inkl. utskjutande delar

Vikt (cirka):

680 g

Driftstemperatur:

5 °C till 35 °C

Luftfuktighet:

25% till 80%

Medföljande tillbehör

See sida 10.

Konstruktion och specifikationer kan komma att ändras utan föregående meddelande.

Spelbara filtyper

Video

Filformat	Filnamnstillägg
MPEG-1 Video/ PS ^{*1*5}	“.mpg”, “.mpeg”, “.m2ts”, “.mts”
MPEG-2 Video/PS, TS ^{*1*6}	
DivX ^{*2}	“.avi”, “.divx”
MPEG-4 AVC ^{*1*5}	“.mkv”, “.mp4”, “.m4v”, “.m2ts”, “.mts”
WMV9 ^{*1*5}	“.wmv”, “.asf”
AVCHD ^{*5}	*3

Music

Filformat	Filnamnstillägg
MP3 (MPEG-1 Audio Layer III)	“.mp3”
AAC ^{*1*4*5}	“.m4a”
WMA9 Standard ^{*1*4*5}	“.wma”
LPCM	“.wav”

Photo

Filformat	Filnamnstillägg
JPEG	“.jpg”, “.jpeg”

^{*1} Spelaren spelar inte upp kodade filer, som DRM.

^{*2} OM DIVX VIDEO: DivX[®] är ett digitalt videoformat skapat av DivX, Inc. Det här är en officiell DivX-certifierad enhet som spelar upp DivX-video. Besök www.divx.com för mer information och programvaruverktyg för konvertering av filer till DivX-video. OM DIVX VIDEO-ON-DEMAND: Den här DivX-certifierade[®] enheten måste registreras för att kunna spela upp DivX Video-on-Demand (VOD). Du får fram en registreringskod genom att leta upp DivX VOD i enhetens installationsmeny. Gå till vod.divx.com, fyll i registreringsformuläret med hjälp av koden och läs mer om DivX VOD.

^{*3} Spelaren kan spela upp filer i AVCHD-format, om de har spelats in med en digital videokamera etc.

^{*4} Spelaren spelar inte upp kodade filer, som Lossless.

^{*5} Spelaren spelar inte upp det här filformatet från en DLNA-server.



*6 Spelaren kan bara spela upp standard definition-video från en DLNA-server.



- Vissa filer kan inte spelas upp, beroende på filformat, filkodning, inspelningsförhållanden eller DLNA-servrens status.
- Vissa filer som har redigerats på en pc kan inte spelas upp.
- Spelaren kan identifiera följande filer eller mappar på en USB-enhet:
 - upp till mappar i femte led
 - upp till 500 filer i ett träd
- Spelaren kan identifiera följande filer eller mappar på en DLNA-server:
 - upp till mappar i tjugonde led
 - upp till 999 filer i ett träd
- En del USB-enheter fungerar eventuellt inte med denna spelare.
- Spelaren kan identifiera Mass Storage Class (MSC)-enheter (som t.ex. flashminne eller hårddisk), Still Image Capture Device (SICD)-enhet och 101-tangentbord (endast USB-uttag).
- För att undvika korrupta data eller skador på USB-minne eller -enheter, stäng av spelaren när USB-minnet eller -enheten ansluts eller kopplas ur.

Om BRAVIA Sync-funktionerna (endast HDMI-anslutningar)

Genom att ansluta Sony-komponenter som är kompatibla med "Control for HDMI"-funktionen med hjälp av en HDMI-kabel (medföljer ej), förenklas hanteringen enligt nedan:

- Uppspelning med en knapptryckning
Med endast en tryckning på följande knappar startar du en ansluten TV, och TV:ns ingångsväljare ställs automatiskt in på den här spelaren.
 - 
 - HOME: Startmenyn öppnas automatiskt (sidan 8, 15, 18).
 -  PLAY: Uppspelningen startas automatiskt.
- Systemavstängning
När du stänger av TV:n med -TV-  eller med POWER-knappen på TV:ns fjärrkontroll, stängs spelaren och de HDMI-kompatibla enheterna av automatiskt.

• Bio

Om du trycker på THEATER, ställs spelaren automatiskt in på optimalt videoläge för filmvisning. Om den ansluts till en Sony AV-förstärkare (mottagare) via HDMI-kabeln, ställs även högtalarens utgång om automatiskt. Om den är ansluten till en Theatre Mode-kompatibel TV via en HDMI-kabel, ställs TV:ns videolägesväljare in på Theatre Mode. Tryck på knappen igen för att återgå till de ursprungliga inställningarna.

• Autospråk

Om du byter språk på TV:ns skärminformation, ändras även spelarens språk för skärminformation när du stänger av och slår på spelaren.

Förbereda för BRAVIA Sync-funktioner

Ställ in "Control for HDMI" på "On" i menyn "System Settings" (sida 22).

För mer information om inställningar för din TV eller andra anslutna enheter, se användarhandboken som medföljde TV:n eller enheterna.



- Om du ansluter en Sony TV som är kompatibel med "Control for HDMI" Enkel inställning-funktionen via HDMI-kabel, ställs spelarens "Control for HDMI"-inställning automatiskt in på "On", om "Control for HDMI"-inställningen hos ansluten TV står på "On". Se även användarhandboken som medföljde TV:n.
- Om du ansluter en Sony TV som är kompatibel med BRAVIA Sync-funktionerna via HDMI-kabel, kan du styra spelarens basfunktioner med TV:ns fjärrkontroll om "Control for HDMI"-inställningen hos ansluten TV står på "On". Se även användarhandboken som medföljde TV:n.



Beroende på den anslutna komponenten fungerar eventuellt inte "Control for HDMI"-funktionen. Se användarhandboken som medföljde komponenten.

Om säkerhet och trådlöst LAN

Eftersom kommunikation via trådlöst LAN baseras på radiovågor, kan den trådlösa signalen vara känslig för intrång. För att skydda din trådlösa kommunikation stöder den här spelaren olika säkerhetsfunktioner. Se till att konfigurera säkerhetsinställningarna i enlighet med din nätverksmiljö.

◆ Ingen säkerhet

Det här är enkla inställningar, och vem som helst kan göra intrång på din trådlösa kommunikation eller i ditt trådlösa nätverk, utan sofistikerade verktyg. Kom ihåg att det finns risk för oönskad åtkomst eller intrång i dina data.

◆ WEP

WEP tillför kommunikationssäkerhet som ska förhindra utomstående att göra intrång i din kommunikation eller i ditt trådlösa nätverk. WEP är en säkerhetsteknik som möjliggör anslutning även av äldre enheter som inte stöder TKIP/AES.

◆ WPA-PSK (TKIP), WPA2-PSK (TKIP)

TKIP är en säkerhetsteknik som syftar till att korrigera WEP:s brister. TKIP ger en högre säkerhetsnivå än WEP.

◆ WPA-PSK (AES), WPA2-PSK (AES)

AES är en säkerhetsteknik med en mer avancerad metod, som skiljer sig från WEP och TKIP. AES ger en högre säkerhetsnivå än WEP eller TKIP.

Upphovsrätt och varumärken

- “AVCHD” och logotypen “AVCHD” är varumärken som tillhör Panasonic Corporation och Sony Corporation.
- “XMB”, “XMB” och “xross media bar” är varumärken som tillhör Sony Corporation och Sony Computer Entertainment Inc.
- Denna produkt använder High-Definition Multimedia Interface (HDMI) HDMI, HDMI-logotypen och High-Definition Multimedia Interface är varumärken eller registrerade varumärken som tillhör HDMI Licensing LLC.
- “x.v.Colour” och logotypen “x.v.Colour” är varumärken som tillhör Sony Corporation.
- “BRAVIA” är ett varumärke som tillhör Sony Corporation.
- “PhotoTV HD” och logotypen “PhotoTV HD” är varumärken som tillhör Sony Corporation.
- MPEG Layer-3 ljudkodningsteknologi och patent licensierade från Fraunhofer IIS och Thomson.
- DivX[®], DivX Certified[®] och därtill associerade logotyper är registrerade varumärken som tillhör DivX, Inc. och används på licens.
- Windows Media är antingen ett registrerat varumärke eller ett varumärke som tillhör Microsoft Corporation i U.S.A. och/eller övriga länder.
Den här produkten skyddas av vissa immateriella rättigheter tillhörande Microsoft Corporation. Det är förbjudet att använda eller distribuera sådan teknik utanför den här produkten, utan licens från Microsoft eller godkänt Microsoft-dotterbolag.
- Wi-Fi CERTIFIED[™]-logotypen är ett certifieringsmärke som tillhör Wi-Fi Alliance.
- Wi-Fi Protected Setup[™]-märkningen tillhör Wi-Fi Alliance.
- “Wi-Fi CERTIFIED[™]” och “Wi-Fi Protected Setup[™]” är varumärken som tillhör Wi-Fi Alliance.
- DLNA[®], DLNA-logotypen och DLNA CERTIFIED[™] är varumärken, servicemärken eller certifieringsmärken som tillhör Digital Living Network Alliance.
- Övriga system- och produktnamn är allmänna varumärken eller registrerade varumärken som tillhör respektive tillverkare. [™] och [®] används inte i det här dokumentet.

Kodnummer för tv-apparater som kan användas med fjärrkontrollen

Håll -TV- I/⏻ intryckt och mata in TV-tillverkarens kod med sifferknapparna.

Tillverkaren	Kodnummer
Sony	01 (standard)
Hitachi	02
LG/Goldstar	04
Loewe	45
Mitsubishi/MGA	13
Panasonic	19
Philips	21
Pioneer	16
RCA	10
Samsung	20
Sharp	18
Toshiba	07

Föräldrakontroll/landskod

För mer information, se "Parental Control Area Code" (sida 21).

Nummer, land (kod)

2044, Argentina (ar)
2047, Australien (au)
2057, Belgien (be)
2070, Brasilien (br)
2090, Chile (cl)
2093, Colombia (co)
2115, Danmark (dk)
2424, Filippinerna (ph)
2165, Finland (fi)
2174, Frankrike (fr)
2200, Grekland (gr)
2219, Hongkong (hk)
2248, Indien (in)
2238, Indonesien (id)
2239, Irland (ie)
2254, Italien (it)
2276, Japan (jp)
2092, Kina (cn)
2304, Korea (kr)
2333, Luxemburg (lu)
2363, Malaysia (my)
2362, Mexiko (mx)
2376, Nederländerna (nl)
2390, Nya Zeeland (nz)
2379, Norge (no)
2427, Pakistan (pk)
2428, Polen (pl)
2436, Portugal (pt)
2489, Ryssland (ru)
2086, Schweiz (ch)
2501, Singapore (sg)
2149, Spanien (es)
2184, Storbritannien (gb)
2499, Sverige (se)
2543, Taiwan (tw)
2528, Thailand (th)
2109, Tyskland (de)
2046, Österrike (at)

Index

Text inom citationstecken är text som visas i teckenfönstret.

A

Anslutning

AV-förstärkare

(mottagare) 12

Nätverk 14

TV 11

AUDIO 8

"Automatisk standby" 22

Autospråk 28

B

Batterier 10

BRAVIA Internet Video
15

BRAVIA Sync 26, 28

"Brusreducering av

IP-innehåll" 17

C

CLEAR 8

D

Deep Colour 20

DISPLAY 8

DLNA 16

Dolby Digital 20

DTS 20

E

"Enkel inställning" 13, 23

F

FAVORITES 8

Felsökning 24

Fjärrkontroll 8, 10

Färgknappar 8

"Föräldrakontroll,
inställningar" 21

H

HDMI 19, 20

"HDMI-kontroll" 22, 26,
28

HOME 8, 18

I

"Inställning" 18

Internetanslutning 8, 15

L

"Ljudinställningar" 20

M

MAC-adress 22

MUTING 8

N

Nätadapter 13

"Nätverksinställningar" 23

"Nätverksuppdatering" 19

O

OPTIONS 8

"OSD" 22

P

Parental Control 21

Programvaruppdatering
19, 22

S

"Skärminställningar" 19

Spelbara filer 27

Startmeny 18

SUBTITLE 8

Systemavstängning 28

"Systeminställningar" 22

T

THEATER 9, 28

"TV-typ" 19

U

Uppdatering 19

Uppspelning med en

knapptryckning 28

USB 16

V

VIDBILD 8

W

WEP 29

WPA2-PSK (AES) 29

WPA2-PSK (TKIP) 29

WPA-PSK (AES) 29

WPA-PSK (TKIP) 29

Å

Återgå 9, 26

Återställa spelaren 23

"Återställning" 23