

SONY[®]

4-267-227-11(1)



ICJ8



HU

Kezelési útmutató

Blu-ray, DVD-lejátszó

BDP-S780

FIGYELEM!

A tűzveszély és az áramütés elkerülése érdekében ne tegye ki a készüléket csapadék, nedvesség hatásának.

Az áramütés elkerülése érdekében ne bontsa meg a burkolatot. A készülék javítását bízza szakemberre.

A hálózati vezeték cseréjét kizárólag szakember végezheti.

Az elemeket vagy az elemmel ellátott eszközt ne helyezze el olyan helyen, ahol sugárzó hőnek van kitéve, például a napfény vagy tűz.

VIGYÁZAT!

Ha ezt a berendezést egy másik optikai készülékkel együtt használja, növekszik a szem veszélyeztetettsége. Mivel ez a Blu-ray lemez-, DVD-lejátszó olyan lézert sugaral működik, amely veszélyes lehet az emberi szemre, soha ne szerelje szét a készüléket. A javítást bízza szakemberrel.



Ez a jelölés a készülékházban, a lézervédő burkolaton található.

Az európai országok vásárlói számára



E készülék besorolása CLASS 1 LASER (1. osztályú lézert berendezés). A CLASS 1 LASER PRODUCT jelölés a készülék hátoldalán található.



Feleslegessé vált elektromos és elektronikus készülékek hulladékként való eltávolítása (Használható az Európai Unió és egyéb európai országok szelektív hulladékgyűjtési rendszereiben)

Ez a szimbólum a készüléken vagy a csomagolásán azt jelzi, hogy a terméket ne kezelje háztartási hulladékként. Kérjük, hogy az elektromos és elektronikai hulladék gyűjtésére kijelölt gyűjtőhelyen adja le. A feleslegessé vált terméknek helyes kezelésével segít megelőzni a környezet és az emberi egészség károsodását, mely bekövetkezhetne, ha nem követi a hulladék kezelés helyes módját. Az anyagok újrahasznosítása segít a természeti erőforrások megőrzésében. A termék újrahasznosítása érdekében további információért forduljon a lak helyén az illetékesekhez, a helyi hulladékgyűjtő szolgáltatóhoz vagy ahhoz az üzlethez, ahol a terméket megvásárolta.



Feleslegessé vált elemek hulladékként való eltávolítása (Használható az Európai Unió és egyéb európai országok szelektív hulladékgyűjtési rendszereiben)

Ez a jelölés az elemen vagy annak csomagolásán arra figyelmeztet, hogy az elemet ne kezelje háztartási hulladékként. Egyes elemeken ez a jelzés egy vegyjellel együtt van feltüntetve. A higany (Hg) vagy ólom (Pb) vegyjele akkor van feltüntetve, ha az elem több, mint 0,0005% higanyt vagy 0,004% ólomot tartalmaz. Az elemek hulladékként való elhelyezésének szakszerű módjával segít megelőzni a környezet és az emberi egészség károsodását, mely bekövetkezhetne, ha nem követi a hulladékkezelés helyes módját. Az anyagok újrahasznosítása segít a természeti erőforrások megőrzésében.



Ennek a terméknek a célzott felhasználási országai a következők:

AD, AL, AT, BA, BE, BG, CH, CY, CZ, DE, DK, EE, ES, FI, FR, GB, GR, HR, HU, IE, IS, IT, LI, LT, LU, LV, MC, MD, ME, MK, MT, NL, NO, PL, PT, RO, RS, SE, SI, SK, SM, TR, VA.

Ezennel a Sony Corp. kijelenti, hogy a BDP-S780 megfelel a vonatkozó alapvető követelményeknek, és az 1999/5/EC irányelv előírásainak. További információt a következő honlapon találhat: <http://www.compliance.sony.de/>

Olyan termékek esetén, ahol biztonsági, hatékonysági és adatkezelési okok miatt állandó kapcsolat szükséges a beépített elemekkel, az elemek eltávolításához szakember szükséges.

Az elemek szakszerű hulladékkezelése érdekében a készülék hasznos élettartamának végén adja le azt a megfelelő hulladékgyűjtő vagy újrahasznosító telepen.

Más típusú elemek esetében olvassa el az útmutató azon szakaszát, mely az elemek szakszerű eltávolítását részletezi. Az elemeket adja le a használt elemek számára kijelölt hulladékgyűjtő helyen.

A termék vagy az elem újrahasznosításával kapcsolatos további információkért vegye fel a kapcsolatot a helyi hatósággal, a szétszállító vállalattal vagy a vásárlás helyével.

Övintézkedések

- Ez a készülék 220–240 V-os, 50/60 Hz-es hálózati Ellenőrizze, hogy a helyi elektromos hálózat feszültsége megfelel-e ennek.
- A tüzeset és az áramütés elkerülése érdekében soha ne tegyen folyadékkal teli edényt, pl. virágvázát a készülékre.
- Úgy helyezze el a készüléket, hogy üzemzavar esetén azonnal ki tudja húzni a hálózati vezetékét a hálózati aljzathól.

Övintézkedések

Ez a készülék a tesztek alapján megfelelt az EMC irányelvek 3 méternél rövidebb csatlakozóvezeték használata esetén megadott határértékeinek.

Elhelyezés

- Úgy helyezze el a készüléket, hogy a levegő szabadon áramolhasson körülötte, máskülönben túlmelegedhet.
- Ne helyezze a készüléket puha felületre, pl. takaróra, amely eltakarhatja a szellőzőnyílásokat.
- Ne helyezze a lejátszót zárt térbe, pl. szekrénybe vagy hasonló helyre.

- Kertülje az alábbi elhelyezéseket: fűtőtestek közelében illetve olyan helyen, ahol közvetlen napfénynek, túlzott pornak vagy ütődésnek van kitéve.
- Ne működtesse a készüléket kültéri körülmények, járműben, hajón vagy egyéb járműben.
- Ha a készüléket egy hideg helyről közvetlenül egy meleg térbe viszi, vagy párásszobában helyezi el, a lejátszó belsejében található lencséken páralecsapódás jöhet létre. Amennyiben ez előfordul, a lejátszó működése bizonytalanná válhat. Ebben az esetben vegye ki a lemezt és legalább fél óráig hagyja bekapcsolva a készüléket, amíg a nedvesség elpárolog belőle.
- Ne helyezze el döntött helyzetben a lejátszót. A készülék kizárólag vízszintes helyzetben üzemeltethető.
- Ne helyezzen fém tárgyakat az előlap elé. Gátolhatja a rádióhullámok vételét.
- Ne helyezze a lejátszót olyan helyen, ahol orvosi berendezést használnak. Az orvosi berendezések működésében üzemzavar keletkezhet.
- Kérje ki orvosa vagy a gyártó tanácsát a vezeték nélküli LAN funkció használatá előtt, amennyiben szivritmus-szabályzó vagy más orvosi készüléket használ.
- A lejátszót a felhasználó testétől (nem beleértve a karokat, csuklókat, lábat és bokát) legalább 20 cm távolságban helyezze el és használja.
- Ne helyezzen nehéz vagy rögzítetlen tárgyakat a lejátszóra.
- Lemezeket kívül ne helyezzen semmilyen tárgyat a lemeztálcára, mert a lejátszó vagy a tárgy megsérülhet.
- Szállítás előtt vegye ki a lemezt a lejátszóból. Ha ezt nem teszi meg, a lemez megsérülhet.
- A lejátszó mozgatasakor húzza ki a lejátszóból a hálózati csatlakozóvezetékét és egyéb csatlakozóvezetékkeit.

Néhány szó az energiaellátásról

- A készülék mindaddig feszültség alatt áll, amíg a hálózati aljzathoz van csatlakoztatva, még akkor is, ha a készülék ki van kapcsolva.
- Ha hosszú ideig nem használja készülékét, húzza ki a hálózati csatlakozót a hálózati aljzathól. Mindig a csatlakozódugaszt, és soha ne a vezetékét fogja meg.
- A hálózati csatlakozóvezeték sérülésének megelőzése érdekében ügyeljen az alábbiakra. Ne használja a hálózati csatlakozóvezetékét, ha az megsérült, ellenkező esetben tűz vagy áramütés keletkezhet.
 - Ügyeljen, hogy ne csipje be a hálózati csatlakozóvezetékét a lejátszó és a fal, polc stb. közé.
 - Ne helyezzen semmilyen nehéz tárgyat a hálózati csatlakozóvezetékre és a vezeték kihúzásakor ne a vezetékét fogja meg.

Hangerőbeállítás

Ne hangosítsa fel a készüléket nagyon halk vagy teljesen hiányzó bemeneti jel esetén. Amennyiben mégis így tenne, a hallása és a hangsugárzók károsodhatnak, amikor hirtelen újra egy hangos részt játszik le.

Tisztítás

Puha ruhával törölje le a készülék burkolatát és kezelőszerveit. A tisztításhoz soha ne használjon súrolószert, súrolószivacsot, benzint vagy alkoholt.

A lemezek tisztítása, lemez/lencsetisztítók

Ne használjon tisztítólemezeket vagy lemez/lencsetisztítókat (száraz vagy szóró típus). A készülék meghibásodhat.

Alkatrészek cseréje

A készülék javítása esetén a cserélt alkatrészeket összegyűjthetik újrafelhasználás vagy újrahasznosítás céljából.

A HDMI OUT aljzat csatlakoztatásáról

Kérjük, vegye figyelembe az alábbi előírásokat, mert a szakszerűtlen művelet sor a HDMI OUT aljzat és a csatlakozódugasz sérülését okozhatja.

- A megfelelő helyzetben illessze a HDMI dugaszt a lejátszó hátoldalán lévő HDMI OUT aljzathoz. Ügyeljen arra, hogy a dugaszt ne fordítva vagy férdén csatlakoztassa.

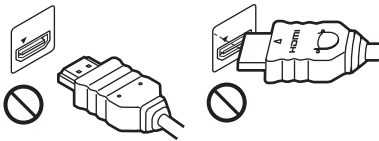

- A lejátszó elmozdítása előtt húzza ki a HDMI-vezetékét.

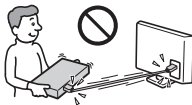

- A HDMI-vezeték csatlakoztatásakor vagy kihúzásakor egyenesen tartsa a csatlakozót. Ne csavarja vagy erőltesse a HDMI dugaszt a HDMI aljzatba.

3D videó megtekintésével kapcsolatban

3D videók megtekintése közben az emberek bizonyos csoportja kényelmetlenül (például: szemfájdalom, szemfáradtság, hányinger) érezheti magát. Javasoljuk, hogy minden néző tartson rendszeres szüneteket a 3D videók megtekintése közben. A szünetek hossza és mennyisége

személyenként változó lehet. Döntse el, hogy Önnek mi a legmegfelelőbb. Amennyiben kényelmetlenséget érez, hagyja abba a 3D videó nézését, amíg a kényelmetlen érzés el nem múlik, illetve keresse fel az orvosát, ha úgy érzi szükségesnek. Vegye figyelembe (i) a bármely csatlakoztatott készülékről vagy a Blu-ray lejátszóról megtekintett videoanyaggal kapott használati útmutató vagy figyelemfelhívó jelzések javaslatait, illetve (ii) olvassa el honlapunkat (<http://www.sonyeurope.com/myproduct/>) a legfrissebb információkkal kapcsolatban. A gyermekek (főleg a hat éves kor alattiak) látása még fejlődésben van. Kérjen tanácsot orvosától (szemészétől, gyermekorvosától) mielőtt a gyermeknek a 3D videó megtekintését engedélyezi. Gyermekek esetében javasoljuk, hogy felnőtt bizonyosodjon meg arról, hogy betartják a fentieket. <http://www.sony-europe.com/myproduct/>

FONTOS TUDNIVALÓ!

Figyelem! Az Ön által megvásárolt készülék gyakorlatilag korlátlan ideig képes egy állóképet vagy egy menüképernyőt a tv-képernyőn megjeleníteni. Ha egy állóképet vagy egy menüképernyőt hosszabb ideig a tv-képernyőn hagy, a tv-készülék képernyője maradandó károsodást szenvedhet. Fokozottan érvényes ez a plazma és kivetítős tv-készülékekre.

Ha a készülékkel kapcsolatban bármilyen kérdése vagy problémája merül fel, keresse fel a vásárlás helyét.

Másolásvédelem

Tájékoztatjuk a Blu-ray és DVD-lemezek fejlett másolásvédelmi rendszereiről. Ezek az AAC (Advanced Access Content System - Fejlett tartalomelérési rendszer) és CSS (Content Scramble System - Tartalom titkosító rendszer) nevű rendszerek a lejátszással, az analóg kimenettel, és más hasonló funkciókkal kapcsolatos korlátozásokat jelenthetnek. A megvásárolt készülék működése és a tapasztalható korlátozások a vásárlás időpontjától függően változhatnak, mivel az AAC igazgató tanácsa megváltoztathat vagy életbe léptethet korlátozásokat a vásárlás időpontja után.

➔Folytatódik a 6. oldalon

Tartalomjegyzék

FIGYELMEZTETÉS	2
Óvintézkedések	3
Részegységek és kezelőszervek	7

Csatlakoztatások és beállítások

1. lépés: a lejátszó csatlakoztatása	11
2. lépés: gyorsbeállítás	13
Kapcsolódás a hálózathoz	14

Lejátszás

Lemez lejátszása	15
Lejátszás USB-eszköztől	16
Lejátszás a hálózatról	17
Választható funkciók	19

Internet

Böngészés az interneten	21
A Skype használata	23

Alapbeállítások

Az alapbeállítások menü	25
Hálózat frissítés	25
Képbeállítások	25
A hang beállítása	26
BD-, DVD-nézési beállítások,	27
A szülői felügyelet beállítása	28
Zenei beállítások	28
Rendszerbeállítások	28
Hálózati beállítások	29
Gyorsbeállítás	30
A beállítások visszaállítása	30

További információk

Hibaelhárítás	31
Minőségtanúsítás	34
Tárgymutató	39

Védjegyek és szerzői jogok

- Az „AVCHD” és az „AVCHD” logo a Panasonic Corporation és a Sony Corporation védjegye.
- A Java az Oracle és/vagy partnerei védjegye.
- A „XMB” és a „Xross media bar” a Sony Corporation és a Sony Computer Entertainment Inc. védjegyei.
- Ez a termék High-Definition Multimedia Interface (HDMI) technológiát alkalmaz. A HDMI név, a HDMI-logo és a High-Definition Multimedia Interface a HDMI Licensing LLC. védjegye és bejegyzett védjegye.
- A „Blu-ray Disc” védett márkanév.
- A „Blu-ray Disc”, „DVD+RW”, „DVD-RW”, „DVD+R”, „DVD-R”, „DVD VIDEO” és „CD” védjegyek.
- A „BD-LIVE”, „BD-LIVE” logo és a „BONUSVIEW” a Blu-ray Disc Association bejegyzett védjegyei.
- A „Blu-ray 3D” és a „Blu-ray 3D” logo a Blu-ray Disc Association védjegye.
- Az „x.v.Colour” és „x.v.Colour” logo a Sony Corporation védjegyei.
- A „BRAVIA” a Sony Corporation védjegye.
- A „PhotoTV HD” és a „PhotoTV HD” logo a Sony Corporation védjegyei.
- Az MPEG Layer-3 hangtömörítési technológia és szabadalom felhasználása a Fraunhofer IIS és Thomson engedélyével történt.
- A Windows Media a Microsoft Corporation védjegyei vagy bejegyzett védjegyei az Egyesült Államokban és/vagy más országokban. Ez a készülék a Microsoft Corporation által tulajdonolt szellemi tulajdonú technológiát tartalmaz. Ezen technológiák használata vagy megosztása a terméken kívül a Microsoft kifejezett engedélye nélkül tilos. A tartalomtulajdonosok a Microsoft PlayReady tartalomkezelő technológiát használják a szellemi termékeik jogainak és a jogvédett anyagok védelmére. Ez az eszköz a PlayReady technológiát használja a PlayReady védelmű tartalom és/vagy WDRM védelmű tartalom lejátszásához. Amennyiben a készülék a megkívánt tartalomvédelmi szintet nem tudja megfelelően ellátni a lejátszáskor, a tartalomtulajdonosok kérhetik a Microsoft-ot, hogy vonja vissza a készülékbe épített PlayReady védelmű tartalom lejátszhatóságát. A visszavonás nem érintheti a nem tartalomvédett, illetve a más tartalomvédelmi technológiával védett tartalmakat. A tartalomtulajdonosok igényelhetik öntől, hogy frissítse a PlayReady-t a tartalmak elérése érdekében. Amennyiben nem hajt végre valamely frissítést, a frissítést igénylő tartalmak elérhetetlenné válnak.

- A zenefelismerési technológiát és a szükséges adatokat a Gracenote biztosítja. A Gracenote egy ipari szabvány a zenefelismerési technológiák területén és az ahhoz kapcsolódó tartalomszolgáltatásban. További információért látogassa meg a www.gracenote.com honlapot A CD-, DVD- és Blu-ray lemezzel, illetve zenével kapcsolatos Gracenote Inc.-től származó adatok szerzői jogvédelem alatt állnak. Copyright © 2000–napjainkig. Gracenote szoftver, copyright © 2000–napjainkig. A Gracenote egy vagy több szabadalma erre a készülékre és annak szolgáltatásaira vonatkozik. Az alkalmazható Gracenote szabadalmak listáját (mely nem feltétlenül teljes) lásd a Gracenote honlapon. A Gracenote, a CDDB, a MusicID, a MediaVOCS, a Gracenote logo és logotípus, illetve a „Powered by Gracenote” logo a Gracenote védjegye, vagy bejegyzett védjegye az Egyesült Államokban és/vagy egyéb országokban.



- Ez a termék tartalmazza a SkypeKit Version 3-t. Copyright 2003–2010, Skype Limited Szabadalmak elbírálás alatt. A Skype, a hozzá kapcsolódó védjegyek és logók, valamint az „S” szimbólum a Skype Limited védjegye.
- A Wi-Fi CERTIFIED™ logo a Wi-Fi Alliance igazoló jele.
- A Wi-Fi Protected Setup™ jel a Wi-Fi Alliance jele.
- A „Wi-Fi CERTIFIED™” és a „Wi-Fi Protected Setup™” a Wi-Fi Alliance bejegyzett védjegyei.
- A DLNA, a DLNA logo és a DLNA CERTIFIED™ felirat védjegyek, szolgáltatási védjegyek, vagy a Digital Living Network Alliance igazoló szimbólumai.
- Minden márkanév annak jogos tulajdonosának védjegye.
- Az egyéb rendszerek és terméknevek a gyártóik védjegyei vagy bejegyzett védjegyei. Ebben az útmutatóban a ™ és ® jelölések nincsenek feltüntetve.

Részegységek és kezelőszervek

Előlap

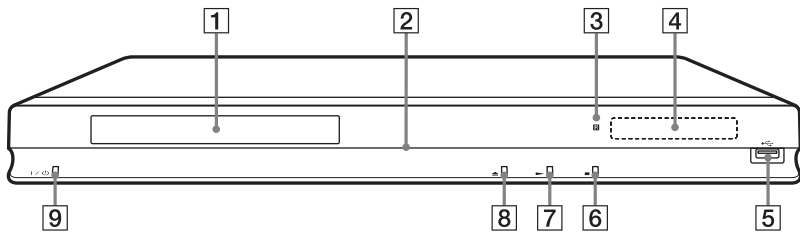

 A ► gombon tapintható jelölés található. A tapintópontot referenciaként használhatja a készülék vezérlése közben.

1 Lemeztálca

2 Üzemi jelző

Világít, ha a készülék be van kapcsolva.

3 Távvezérlés érzékelő

4 Előlap kijelző

►, ■: lejátszás vagy szüneteltetés alatt világít.

↻: az ismétléses lejátszási funkció bekapcsolt állapotában világít.

HD: 720p, 1080i, 1080p felbontású videó jelmű esetén világít.

5 USB (USB) aljzat

USB-eszköz csatlakoztatásához.

6 ■ (állj)

7 ► (lejátszás)

8 ▲ (nyit/zár)

9 I/⏻ (be/készenlét)

A lejátszó be- vagy kikapcsolása.

A lemeztálca zárolása (gyermekzár)

A lemeztálca zárolásával megakadályozhatja, hogy az véletlenül kinyíljon.

A lejátszó bekapcsolt állapotában tartsa nyomva a ► gombot a készüléken legalább 10 másodpercig. A lemeztálca zárolása aktiválódik vagy kikapcsol.

Hátoldal

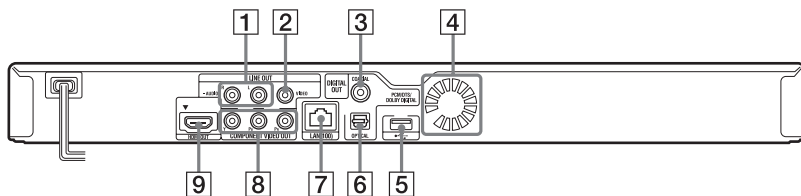

1 LINE OUT (R-AUDIO-L) aljzatok

2 LINE OUT (VIDEO) aljzat

3 DIGITAL OUT (COAXIAL) aljzat

4 Szellőzőnyílások

5  (USB) aljzat

6 DIGITAL OUT (OPTICAL) aljzat

7 LAN (100) csatlakozó

8 COMPONENT VIDEO OUT
(Y, P_B, P_R) aljzatok

9 HDMI OUT aljzat

Távvezérlő

A távvezérlő funkciók a lemez típusától és a lejátszó állapotától függően változhatnak.

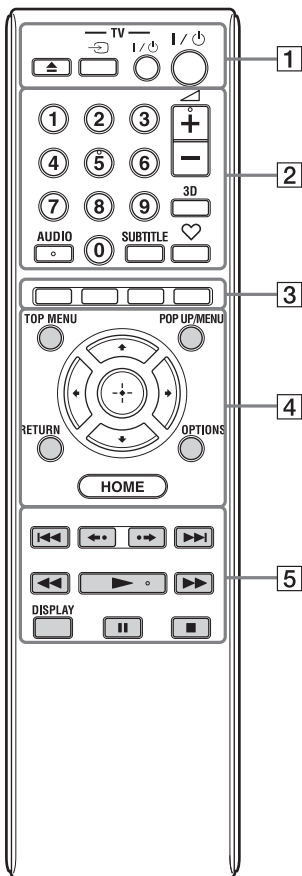

- Az 5-ös számgombon, az AUDIO, \triangleleft + és \trianglerightarrow gombon tapintható jelölés található. A tapintópontot referenciaként használhatja a készülék vezérlése közben.
- A sötét színű gombok a sötétben világítanak.

1 \triangle (nyit/zár)

A lemeztálcá nyitása és zárása.

-TV- \rightarrow (TV-bemenet választó)

Váltás a tv-készülék és egyéb külső jelforrás között.

-TV- I/\cup (TV be/készenlét)

A tv-készülék be- vagy kikapcsolása.

I/\cup (be/készenlét)

A lejátszó be- vagy kikapcsolása.

2 Számgombok (0–9)

A tétel-, fejezetszám stb. beírása.

\triangleleft (hangerő) +/-

A tv-készülék hangerejének beállítása.

3D (19. oldal)

A 2D tartalmakat virtuális 3D tartalommal változtatja, ha egy 3D-kompatibilis eszköz van csatlakoztatva.

AUDIO (27. oldal)

Többnyelvű hangsvótot tartalmazó BD-, DVD-lemez műsor nyelvének kiválasztása.

A hangsvó kiválasztása CD-lemezen.

SUBTITLE (28. oldal)

Többnyelvű szinkronfeliratot tartalmazó BD-, DVD-lemeznél a felirat nyelvének kiválasztása.

\heartsuit (kedvencek) (19. oldal)

Megjeleníti a kedvencek listájához hozzáadott Internet tartalmat. Legfeljebb 18 kedvenc internetes programot tárolhat.

3 Színes gombok (piros, zöld, sárga, kék)

Gyorskiválasztó gombok az interaktív funkciókhoz.

4 TOP MENU

A BD- vagy DVD-lemez főmenüjének be- és kikapcsolása.

POP UP/MENU

A BD-ROM előbukkanó menüjének vagy a DVD-lemez menüjének be- és kikapcsolása.

OPTIONS (19. oldal)

A kiválasztható beállítások menüje jelenik meg a képernyőn.

HOME

A lejátszó belép a HOME menübe. Ha a főmenü kategória-ikonján megnyomja, a háttér jelenik meg.

RETURN

Visszakapcsolás az előző képernyőre.



A kurzor mozgatása a kiválasztandó menüpontra.

Középső gomb (ENTER)

Belépés a kiválasztott menüpontra.

5 ◀◀/▶▶ (előző/következő)

Ugrás az előző, következő fejezetre, műsorszámra stb.

◀◀/▶▶ (visszajátszás/gyorskeresés)

A pillanatnyi jelenet megismétlése (kb. 10 másodperc), illetve gyorskeresés előre a pillanatnyi jeleneten belül (15 másodperc).

◀◀/▶▶ (gyorskeresés, lassított lejátszás, léptetés képenként)

- Gyorskeresés a lemezen (hátra, előre), normál lejátszás közben. A keresési sebesség a gomb minden megnyomásakor megváltozik.
- Ha szünet üzemmódban egy másodpercnél tovább tartja nyomva, a készülék lassított lejátszásra kapcsol.
- Ha szünet üzemmódban röviden megnyomja, a készülék képenként lépteti a műsort.



A lassított lejátszás és a léptetés képenként nem elérhető 3D Blu-ray lemez esetén.

▶ (lejátszás)

A lejátszás megkezdődik.

DISPLAY (16. oldal)

A lejátszási és internet böngészései információk megjelenítése a képernyőn.

II (szünet)

Lejátszás szüneteltetése, vagy a szüneteltetett lejátszás folytatása.

■ (állj)

Megállítja a lejátszást és megjegyzi a lemez megállításának pontját (folytatólagos lejátszás).

A folytatási pont helye egy tétel vagy műsorszám esetén a leállítási hely, fényképfájl esetén a legutoljára megtekintett fénykép.

A főmenü

A főmenü a HOME gomb megnyomásakor jelenik meg. A ◀/▶, gombbal válasszon kategóriát. A ▲/▼ gombbal válasszon egy menüpontot, és nyomja meg az ENTER gombot.

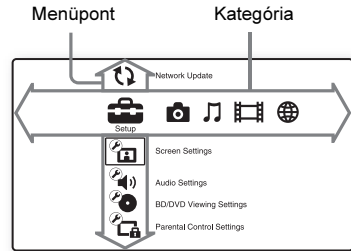

- ◡ (Setup): a lejátszó beállításainak módosítása.
- ◡ (Photo): fényképek megjelenítése.
- ◡ (Music): zene lejátszása.
- ◡ (Video): videofelvételek lejátszása.
- ◡ (Network): hálózati elemek megjelenítése.

1. lépés: a lejátszó csatlakoztatása

Ne csatlakoztassa a hálózati vezetéket mindaddig, míg az összes vezetéket nem csatlakoztatta. A mellékelt tartozékokat lásd „A mellékelt tartozékok” szakaszban (34. oldal).

Csatlakoztatás a tv-készülékhez

Az alábbi csatlakoztatási módok közül válassza ki azt, mely megfelel a tv-készülék bemeneteinek.

Csatlakoztatáskor egyeztesse a dugasz és az aljzat színét.

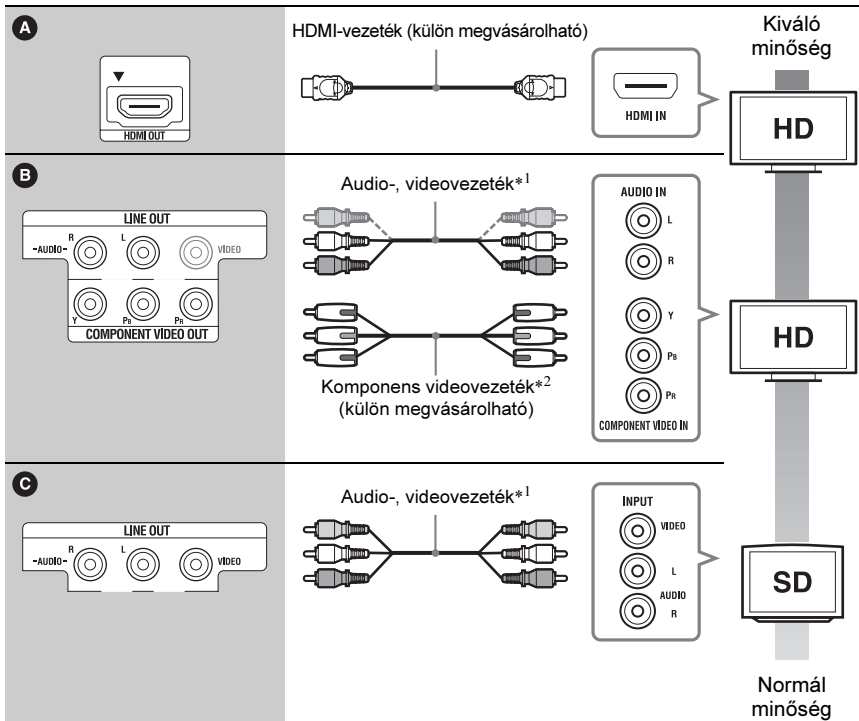
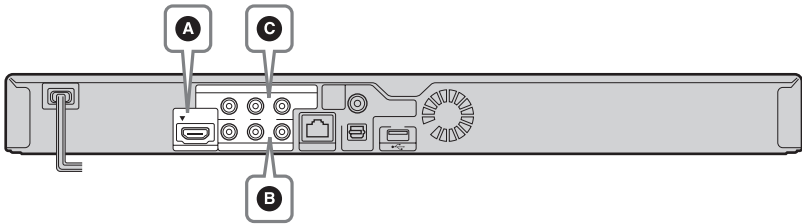

*¹ Lásd „A mellékelt tartozékok” szakaszban (34. oldal).

*² A BD-ROM-ról a védett tartalom 48i/576i felbontással kerül lejátszásra a COMPONENT VIDEO OUT aljzaton (4. oldal).



Ne csatlakoztassa a lejátszót videomagnón keresztül. A videomagnón keresztül betáplált jelek minőségét a másolásvédelmi rendszerek befolyásolják, ezért képtorzulás észlelhető a tv-képernyőn.

Csatlakoztatás AV-erősítőhöz (rádióerősítőhöz)

Az alábbi csatlakoztatási módok közül válassza ki azt, mely megfelel az AV-erősítő (rádióerősítő) bemeneteinek. Ha az **A** vagy **B** módszert választja, végezze el a megfelelő beállításokat az „Audio Settings” menüben (26. oldal).

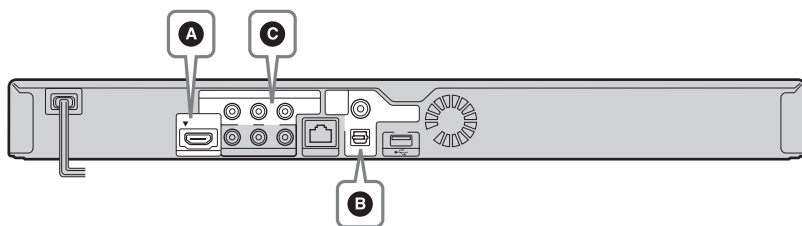

A

HDMI-vezeték (külön megvásárolható)

HDMI IN HDMI OUT

HDMI-vezeték (külön megvásárolható)

HDMI IN

→ Állítsa be a „BD Audio MIX Setting” menüpontot (27. oldal).

B

DIGITAL OUT COAXIAL PCM/DTS/ DOLBY DIGITAL

OPTICAL

Koaxiális digitális vezeték (külön megvásárolható)

vagy

Optikai digitális vezeték (külön megvásárolható)

DIGITAL IN

COAXIAL

OPTICAL

→ Állítsa be a „Dolby Digital”^{*1} és a „DTS”^{*2} (27. oldal) menüpontokat.

C

LINE OUT

-AUDIO- R L VIDEO

Audio-, videovezeték^{*3}

AUDIO IN

L

R

*¹ A Dolby Laboratories engedélye alapján gyártva.

A Dolby, a Pro Logic és a kettős D szimbólum a Dolby Laboratories védjegye.

*2 A készülék gyártása az 5,451,942; 5,956,674; 5,974,380; 5,978,762; 6,226,616; 6,487,535; 7,212,872; 7,333,929; 7,392,195; 7,272,567 számú egyesült államokbeli, valamint egyéb, az Egyesült Államokon kívüli elfogadott és elbírálás alatti nemzetközi szabadalmak engedélyével történt. A DTS felirat és a szimbólum bejegyzett védjegyek, illetve a DTS-HD, DTS -HD Master Audio és a DTS logo a DTS Inc. bejegyzett védjegyei, illetve védjegyei. A termék szoftvert tartalmaz. © DTS Inc. Minden jog fenntartva.

*3 Lásd „A mellékelt tartozékok” szakaszban (34. oldal).

2. lépés: gyorsbeállítás

A legelső bekapcsoláskor

Várjon egy rövid ideig, amíg a készülék bekapcsol és az „Easy Setup” gyorsbeállítás megkezdődik.

- 1 Helyezzen be két AA (R6) típusú elemet a távvezérlőbe, ügyelve a helyes \oplus és \ominus polarításra.

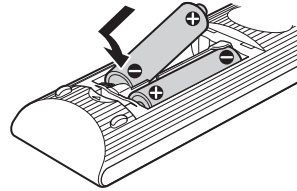

- 2 Csatlakoztassa a lejátszót a hálózati aljzathoz.



- 3 Kapcsolja be a lejátszót a I/⏻ gombbal.

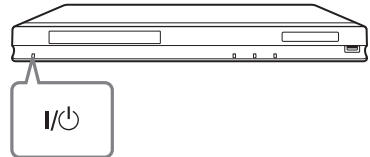

- 4 Kapcsolja be a tv-készüléket, és válassza ki a lejátszó számára fenntartott videocsatornát.

- 5 Hajtsa végre a gyorsbeállítást.

A képernyő-utasításokat követve, a távvezérlő $\leftarrow/\uparrow/\downarrow/\rightarrow$, és ENTER gombjával végezze el az alapbeállításokat.

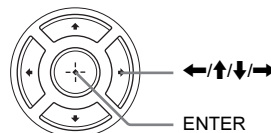

Kapcsolódás a hálózathoz

Vezetékes beállítás

Egy LAN-vezetékkel csatlakoztassa a lejátszó LAN (100) aljzatát.

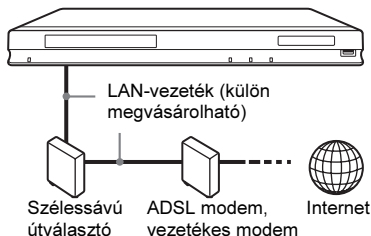

Egyenes- vagy kereszt árnycolt vezeték (LAN-vezeték) használata javasolt.

Hálózati beállítások

Válassza ki a „Network Settings”, „Internet Settings”, majd a „Wired Setup” menüpontot (29. oldal), és a képernyő-utasításokat követve végezze el a beállításokat.

USB vezeték nélküli beállítás

Kapcsolja ki a lejátszót, majd csatlakoztassa az USB vezeték nélküli LAN adaptert (UWA-BR100, csak 2010 Novembere után elérhető) a készülék előlapi vagy hátoldali USB aljzatába.



Az USB vezeték nélküli LAN adapter nem minden régióban érhető el.

USB vezeték nélküli LAN adapter

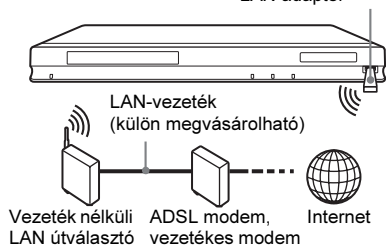

Hálózati beállítások

Válassza ki a „Network Settings”, „Internet Settings”, majd az „USB Wireless Setup” menüpontot (29. oldal), és a képernyő-utasításokat követve végezze el a beállításokat.

Vezeték nélküli beállítás

A készülékbe épített vezeték nélküli LAN csatlót használja.

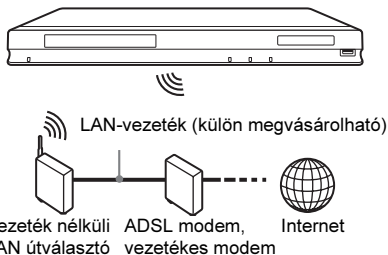

Hálózati beállítások

Válassza ki a „Network Settings”, „Internet Settings”, majd az „Wireless Setup (built in)” menüpontot (29. oldal), és a képernyő-utasításokat követve végezze el a beállításokat.



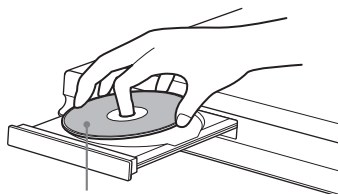

Lemez lejátszása

A lejátszható lemeztípusokat lásd „A lejátszáshoz használható lemezek” című részben (34. oldal).

- 1 Kapcsolja be a tv-készüléket, és válassza ki a lejátszó számára fenntartott videocsatornát.**
- 2 Nyomja meg a  gombot, és helyezzen egy lemezt a lemeztálcára.**



A lejátszási oldallal lefelé

- 3 Zárja be a lemeztálcát a  gombbal.**
A lejátszás megkezdődik.
Ha a lejátszás nem kezdődik meg, válassza ki a  ikont a  (Video),  (Music) vagy  (Photo) kategóriában, és nyomja meg az ENTER gombot.

A BONUSVIEW, BD-LIVE használata

A „BD-LIVE*” logoval ellátott BD-ROM lemezek olyan bónusz tartalmakat és egyéb adatokat tartalmazhatnak, melyek letölthetők az Internetről.

* BD-LIVE™

- 1 Csatlakoztasson egy USB memóriát a lejátszó hátsó USB aljzatához (8. oldal).**
Helyi tárolóként használjon 1 GB-nál nagyobb tárterületű USB memóriát.

- 2 Készítse elő a BD-LIVE (csak BD-LIVE esetén) funkciót.**

- Csatlakoztassa a lejátszót a hálózathoz (14. oldal).
- Válassza ki az „Allow” beállítást a „BD Internet Connection” menüben (28. oldal).

- 3 Helyezzen be egy BONUSVIEW, BD-LIVE tartalommal rendelkező BD-ROM lemezt.**

A lemeztípustól függően a működési mód eltérhet. Lásd a lemezhez mellékelt útmutatót.



Az USB memórián lévő adatok törléséhez válassza ki az „Erase BD Data” opciót a  (Video) menüben, és nyomja meg az ENTER gombot. A buda mappa teljes tartalma törlődik.

A 3D Blu-ray lemez lejátszása

Lejátszhat 3D Blu-ray lemezt, amelyiken a „Blu-ray 3D” logo látható.*



- 1 Felkészülés a 3D Blu-ray lemez lejátszására.**

- Nagysebességű HDMI-vezetékkel csatlakoztassa a lejátszót a 3D-kompatibilis készülékhez.
- Állítsa be a „3D Output Setting” és a „TV Screen Size Setting for 3D” lehetőségeket a „Screen Settings” menüben (25. oldal).

- 2 Helyezzen be egy 3D Blu-ray lemezt.**

A lemeztípustól függően a működési mód eltérhet. Lásd a lemezhez mellékelt útmutatót.



Olvassa el a csatlakoztatott készülék és a tv-készülék mellékelt kezelési útmutatóját is.

A lejátszási információk kijelzése

A DISPLAY gombbal ellenőrizheti a lejátszási információkat stb. A kijelzett információk a lemeztípustól és a lejátszó állapotától függően eltérhetnek.

Példa: BD-ROM lejátszása közben

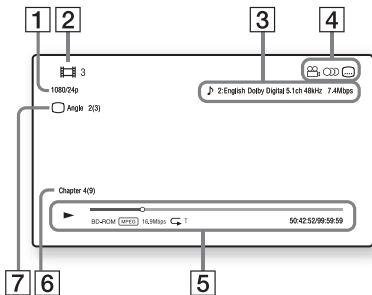

- 1 Kimenőjel felbontása/
Videofrekvencia
- 2 A tétel neve vagy száma
- 3 A kiválasztott hangbeállítás
- 4 Rendelkezésre álló funkciók (👤
kameraállítás, 🗣️ hang, 📄 felirat)
- 5 Lejátszási információk
Megjeleníti a lejátszási módot, a
lejátszási állapotjelzőt, a lemeztípust, a
videó kódolási eljárásokat, a
bitsűrűséget, az ismétlési funkciót, az
eltelt időt, és a teljes lejátszási időt.
- 6 Fejezet száma
- 7 A jelenleg kiválasztott kameraállás

Lejátszás USB-eszközről

Lejátszhatja a csatlakoztatott USB-eszközön lévő video-, zenei- és fényképfájlokat.

A lejátszható USB-eszközökről a „Lejátszható fájltypusok” című részben olvashat bővebben (35. oldal).

1 Helyezze az USB memóriaeszközt a lejátszó USB aljzatába.

Csatlakoztatás előtt olvassa el az USB-eszköz kezelési útmutatóját is.

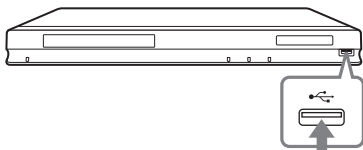

USB-eszköz

2 A ←/→ gombbal válassza ki a 📺 (Video), 🎵 (Music) vagy 📷 (Photo) kategóriát a főmenüben.

3 A ↑/↓ gombbal válassza ki az 🗄️ (USB-eszköz) opciót, és nyomja meg az ENTER gombot.

Lejátszás a hálózatról

Lejátszás a BRAVIA Internet Video szolgáltatás használatával

Ez a funkció internetes átjáróként, közvetlenül az Ön lejátszójára továbbítja a kiválasztott tartalmat, és számos előfizethető szolgáltatást.



Bizonyos internetes tartalmak számítógépen keresztül történő regisztrációt kívánnak meg a használat előtt.

1 Készítse elő a BRAVIA Internet Video funkció használatát.

Csatlakoztassa a lejátszót a hálózathoz (14. oldal).

2 A /→ gombbal válassza ki a (Video), (Music) vagy (Photo) kategóriát a főmenüben.

3 Válassza ki a kívánt Internet szolgáltató ikonját a /↓ gombbal, és nyomja meg az ENTER gombot.

Ha az internetes tartalmak listája nem jelenik meg, a „sikertelen” ikon vagy egy új ikon jelenik meg.

A vezérlőpanel használata

A vezérlőpanel akkor jelenik meg, amikor a videofájl lejátszása megkezdődik. A kijelzett elemek az Internet szolgáltatótól függően változhatnak.

Az újbóli megjelenítéshez nyomja meg a DISPLAY gombot.

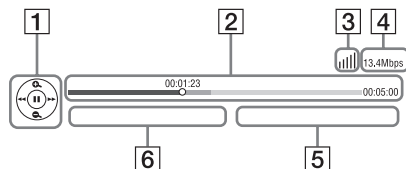

1 Vezérlő kijelzés

A lejátszást a /↑/↓/→ és az ENTER gombokkal vezérelheti.

2 Lejátszási állapotjelző
Állapotjelző sáv, jelenlegi helyzetet jelző kurzor, lejátszási idő, videofájl hossza.

3 A hálózat állapota
A jelzi a hálózati kapcsolat jelerősségét.
A jelzi a vezetékes hálózati kapcsolatot.

4 Hálózati átviteli sebesség

5 Következő videofájl neve

6 A jelenlegi videofájl neve

Fájlok lejátszása otthoni hálózatról (DLNA)

A (DLNA) lejátszóval lejátszhat video-, zene-, képfájlokat valamely DLNA-kompatibilis termékről (DLNA szerver) a hálózaton keresztül.

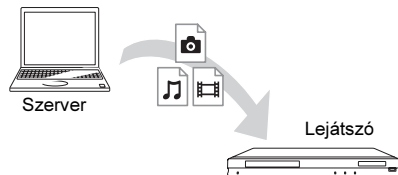

1 Felkészülés a DLNA-val történő lejátszásra.

- Csatlakoztassa a lejátszót a hálózathoz (14. oldal).
- Készítse elő a többi DLNA-kompatibilis terméket. Olvassa el készülékhez mellékelte kezelési útmutatót.

2 Válassza ki a DLNA szerver ikonját a (Video), (Music) vagy (Photo) kategóriában a főmenüben.

3 A /↓ gombbal válassza ki a lejátszani kívánt fájlt, majd nyomja meg az ENTER gombot.

A lejátszó vezérlése más eszközzel (átvétel)

Amikor a lejátszón egy DLNA szerverről fájlokat játszik le, használhatja a DLNA vezérléssel kompatibilis eszközt (telefon stb.) a vezérlésre.

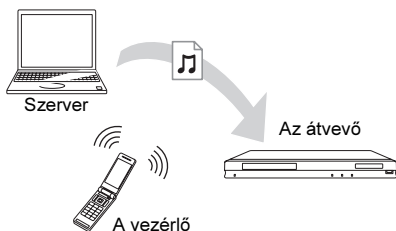

Olvassa el a DLNA vezérlőeszköz mellékelt kezelési útmutatóját is.

Ugyanazon műsorszám több szobában történő lejátszása (PARTY STREAMING).

Lejátszhat zenei fájlokat a lejátszón (PARTY kiszolgáló) másik szobákban párhuzamosan több, DLNA és PARTY STREAMING szolgáltatással kompatibilis Sony termékkel (PARTY vevő), vagy fordítva.

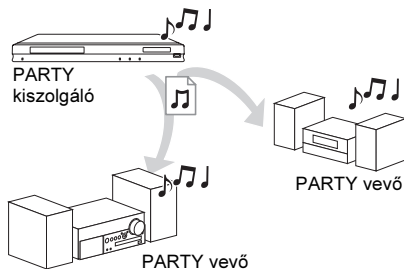



1 Felkészülés a PARTY STREAMING lejátszásra.

- Csatlakoztassa a lejátszót a hálózathoz (14. oldal).
- Csatlakoztassa a PARTY STREAMING szolgáltatással kompatibilis eszközöket a hálózathoz.

2 Válasszon műsorszámot a (Music) kategóriában a főmenüben.

3 Válassza a „Start Party” opciót a menüben.

Csatlakozás a PARTY-hoz (csak a PARTY vevőknek)

Válassza a  (Party) ikont a  (Music) kategóriában, majd válassza ki a PARTY kiszolgáló ikonját.

PARTY befejezése

Nyomja meg a HOME gombot.



A PARTY STREAMING szolgáltatással kompatibilis készülékek elérhetősége és forgalmazása régióként eltérő lehet.

A videó, zeneszám információ keresése

A Gracenote technológián alapuló műsorszám-tartalom információkat kaphat meg, vagy kereshet ezek alapján.

1 Csatlakoztassa a lejátszót a hálózathoz (14. oldal).

2 Helyezzen be egy lemezt, vagy csatlakoztasson egy USB-eszközt, amelyen keresni szeretne.

- Videó kategóriában: csak BD-, DVD-ROM esetén.
- Zene kategóriában: csak CD-DA vagy USB-eszköz esetén.

3 A gombbal válassza ki a (Video), vagy (Music) kategóriát.

4 A **↑/↓** gombbal válassza ki a **🔍** (videó keresés) ikont vagy a **🎵** (zene keresés) ikont, majd nyomja meg az **ENTER** gombot.

A tartalmi információ megjelenik.

Példa: a választott színész műveinek listája

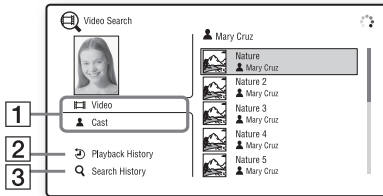

- 1 A műorszám részletei
Vonatkozó részletes információkat jelenít meg, mint például a cím, színészek, zeneszámok vagy művészek listája.
- 2 Lejátszás történet
Tétel megjelenítése a BD-ROM, DVD-ROM, zenei CD-DA lejátszási listájában.
- 3 Keresési történet
A keresési történetet jeleníti meg.

Még további vonatkozó információ keresése

Válasszon egy elemet a listákban, majd válassza az „Information Search” (információ keresés), vagy „Internet Video Search” (internet videó keresést).

Választható funkciók

Az OPTIONS gombbal változatos beállítási és lejátszási lehetőségek közül választhat. A választható menüpontok a helyzettől függően változhatnak.

Általános opciók

Menüpont	Részletek
Repeat Setting	Ismétlési funkció kiválasztása.
3D Menu	<ul style="list-style-type: none"> • Simulated 3D: a virtuális 3D hatást állítja be. • 3D Depth Adjustment: a 3D kép mélységét állítja be.
Favourites List	A kedvencek listájának megjelenítése.
Play/Stop	Lejátszás elindítása vagy megállítása.
Play from start	Az adott elem lejátszása az elejétől.
Add to Favourites	Az internetes tartalom hozzáadása a kedvencekhez.
Remove from Favourites	Az internetes tartalom eltávolítása a kedvencekből.

🔍 Csak (Video) üzemmódban

Menüpont	Részletek
3D Output Setting	A 3D kimenőjel önműködő kiküldésének ki- és bekapcsolása.
A/V SYNC	A kép és a hang közötti késés kiegyenlítése érdekében késlelteti a hang megszólalását a képhez képest. (0 ms és 120 ms közötti értékeket választhat).

Menüpont	Részletek
Video Settings	<ul style="list-style-type: none"> • Picture Quality Mode: kiválasztja a képi beállításokat. Az „Auto”, a „Custom1” és a „Custom2” csak HDMI-kapcsolat esetén érhető el. • Texture Remaster: az alakok körvonalának és részleteinek élesítése. • Super Resolution: javítja a felbontást. • Smoothing: csökkenti a képernyőn látható sávosodást az egyszínű területek átmeneteinek finomításával. • Contrast Remaster: önműködően beállítja a fekete és fehér jelszinteket, hogy a képernyő se túl sötét, se túl világos legyen; a kép harmonikus lesz. • Clear Black: beállítja képernyőn megjelenő fekete részeket állítja be. Az árnyékok nem teljesen tűnnek el; csodálatos feketét ad vissza.
Pause	A lejátszás szüneteltetése.
Top Menu	A BD- vagy DVD-lemez főmenüjének megjelenítése.
Menu/Popup Menu	A BD-ROM lemez előugró menü vagy a DVD lemezmenü megjelenítése.
Title Search	Tétel keresése a BD-ROM, DVD VIDEO lemezen, és lejátszás az elejétől.
Chapter Search	Fejezet keresése és a fejezet lejátszása az elejétől.
Angle	Több kameraállásból felvett jeleneteket tartalmazó BD-, DVD-lemeznél másik kameraállásra váltás.
IP Content NR Pro	Az internet alapú tartalmak képnék javítása.
Video Search	A Gracenote technológiával rendelkező BD-, DVD-ROM információs képernyője.

🎵 Csak (Music) üzemmódban



Menüpont	Részletek
Add Slideshow BGM	Az USB memóriaszközön található zenei fájlokot regisztrálja háttérzenei lejátszásra (BGM diavetítés).
Start Party	PARTY-t kezdeményez a kiválasztott műsorforrással. A műsorforrástól függően elképzelhető, hogy nem jelenik meg.
Leave Party	Kilép egy PARTY-ból, amiben a lejátszó szerepel. A PARTY STREAMING funkció folytatódik más résztvevő termékek között.
Close Party	Bezárja a PARTY-t, amiben a lejátszó szerepel. A PARTY STREAMING funkció befejeződik más résztvevő termékek között.
Music Search	A Gracenote technológiával rendelkező CD-DA információs képernyője.

📷 Csak (Photo) üzemmódban

Menüpont	Részletek
Slideshow Speed	A diavetítés sebességét állítja be.
Slideshow Effect	A diavetítés képei közti átűnések beállítása.
Slideshow BGM	<ul style="list-style-type: none"> • OFF: a funkció kikapcsolva. • My Music from USB: beállítja az „Add Slideshow BGM” opcióban megadott fájlokat. • Play from Music CD: a CD-DA lemez műsorszámait állítja be.
Slideshow	Diavetítés elindítása.
Rotate Left	A kép elforgatása 90°-kal az óramutató járásával ellentétes irányba.
Rotate Right	A kép elforgatása 90°-kal az óramutató járásának irányába.

Böngészés az interneten

Csatlakozhat az internethez és böngészhet.

- 1 Felkészülés az internet böngészésére.**
Csatlakoztassa a lejátszót a hálózathoz (14. oldal).
- 2 A \leftarrow/\rightarrow gombbal válassza ki a  (Network) kategóriát a főmenüben.**
- 3 A \uparrow/\downarrow gombbal válassza ki az  (Internet Browser) kategóriát a főmenüben, majd nyomja meg az ENTER gombot.**



Bizonyos honlapok olyan funkciókat használnak, amelyeket ez a böngésző nem. Bizonyos honlapok nem jelennek meg tökéletesen, vagy nem működnek.

URL beírása

Válassza az „URL entry”-t az opciók között. Írja be az URL-t a képernyős billentyűzettel, majd nyomja meg az „ENTER”-t.

A kezdőképernyő beállítása

Miközben a kívánt honlap van a képernyőn, válassza a „Set as start page”-t (beállítás kezdőlapként) az opciók között.

Kilépés az internet böngészésből

Nyomja meg a HOME gombot.

Internet böngésző képernyő

A DISPLAY megnyomásával leellenőrizheti a honlap információit.

A honlaptól és a honlap tartalmától függően az elérhető információ eltérő lehet.

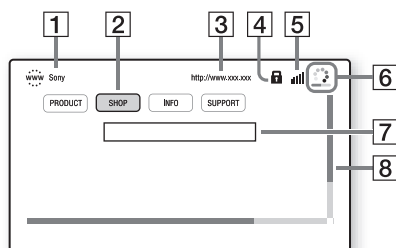

- 1 Honlap megnevezése**
- 2 Sorvezető (kurzor)**
Ha meg akarja nézni a hiperhivatkozás alatti honlapot, használja a $\leftarrow/\uparrow/\downarrow/\rightarrow$ gombokat a sorvezető mozgatásához, majd nyomja meg az ENTER gombot.
- 3 Honlap címe**
- 4 SSL ikon**
Akkor jelenik meg, ha a honlap biztonságos adatátvitellel kapcsolódik.
- 5 Jelerősség jelző (csak a vezeték nélküli kapcsolathoz)**
- 6 Folyamatjelző sáv/Betöltés jelző**
Akkor jelenik meg, ha egy oldal töltődik be, vagy fájl letöltés, átvitel közben.
- 7 Szövegbevitel mező**
Nyomja meg az „ENTER”-t és válassza az „Input” opciót a listából a szoftveres billentyűzet megjelenítéséhez.
- 8 Görgetősáv**
Használja a $\leftarrow/\uparrow/\downarrow/\rightarrow$ gombokat az oldalkijelzés mozgatásához.

Választható funkciók

Az OPTIONS gombbal változatos beállítási lehetőségek közül választhat.

A választható menüpontok a helyzettől függően változhatnak.

Menüpont	Részletek
Browser Setup	<ul style="list-style-type: none">• Zoom: a kijelzett tartalom méretének csökkentése vagy növelése.• JavaScript Setup: a JavaScript engedélyezése vagy tiltása.• Cookie Setup: a süti engedélyezése vagy tiltása.• SSL Alarm Display: az SSL engedélyezése vagy tiltása.
Input	Megjeleníti a szoftveres billentyűzetet a karakterek beviteléhez honlapok böngészése közben.
Break	A sorvezetőt a következő sorra lépteti a szövegbevitel mezőben.
Delete	A szövegbevitel közben a sorvezetőtől (kurzortól) balra található karaktert kitörli.
Window List	Megjeleníti az összes honlapot. Lehetőséget ad korábban meglátogatott honlapok újbóli meglátogatására, ennek az ablaknak a kiválasztásával.
Bookmark List	A könyvjelző listát jeleníti meg.
Character encoding	A karakterkódolást állítja be.
Previous page/Next page	Az előző, következő lapra lép.
Cancel loading	A honlap betöltését megállítja.
Reload	Újratölti az oldalt.
URL entry	URL-t írhat be mialatt a szoftveres billentyűzet van megjelenítve.

Menüpont	Részletek
Add to Bookmark	Az éppen megjelenített honlap címét a könyvjelzőlistához adja.
Set as start page	Az éppen megjelenített honlapot kezdőlapként állítja be.
Open in new window	A link alatti honlapot egy új ablakban nyitja meg.
Display certificate	Az SSL-t támogató honlapok által küldött szerver igazolások megjelenítése.

A Skype használata

A Skype egy kommunikációs szoftver, amely az internetet használja.

A következő funkciókat használhatja a lejátszóval:

- Ingyenes video- és hanghívások Skype-Skype viszonylatban,
- vezetékes vagy mobiltelefonok hívása. (Skype kreditek vásárlása szükséges.)

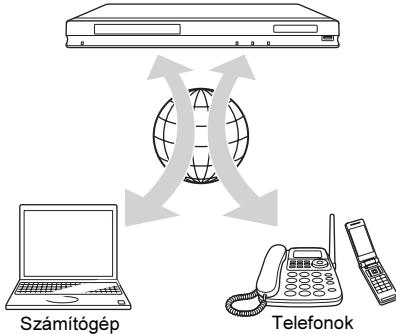

1 Felkészülés a Skype használatára.

- Csatlakoztassa a lejátszót egy hálózathoz. (14. oldal).
- Csatlakoztasson egy mikrofonos webkamerát az USB aljzatba (7. oldal).

2 A gombbal válassza ki a (Network) kategóriát a főmenüben.

3 A gombbal válassza ki a (Skype) kategóriát a főmenüben, majd nyomja meg az ENTER gombot.

Amikor első alkalommal használja a Skype-ot, kövesse a képernyőn megjelenő instrukciókat és lépjen be a Skype-ba. Amennyiben nincs Skype-fiókja, készítenie kell egyet.



A felhasználható webkamerákkal kapcsolatban nézze meg a következő honlapot:
<http://support.sony-europe.com/>

A Skype menü használata

Belépés után indíthat és fogadhat hívásokat, vagy beállításokat tehet a Skype-ban.

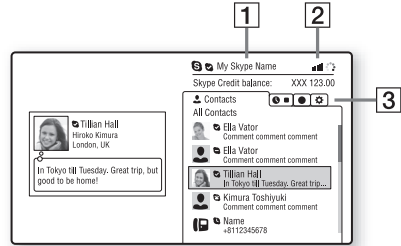

1 Az ön Skype neve

2 Jelerősség jelző (csak a vezeték nélküli kapcsolathoz)

3 Tartalomfül terület

- Contacts: a felhívható kapcsolatait jeleníti meg.
- History: a hívástörténetet jeleníti meg.
- Tools: hasznos funkciók helye, pl. tartalom keresés.
- Settings: a „My Account” beállításban Skype kreditet vásárolhat az „Additional Skype services” céljaira.

Hívás kezdeményezéséhez

A Skype menüben válassza ki a felhívandó partnert és nyomja meg az ENTER gombot.

Hívás fogadásához

Aktiválja a Skype-ot és lépjen be.

Kilépés a Skype-ból

Nyomja meg a HOME gombot. Miután belépett, a kulcsszavát a készülék elmenti a Skype-ból történő kilépéskor. A kulcsszó törléséhez lépjen ki a Skype-ból a kilépés előtt.

Belépés másik Skype fiókkal

Válassza a „Sign Out”-ot az opciók közül. Válassza az ikont a felső menüben, majd kövesse a képernyőutasításokat.

A Skype képernyő

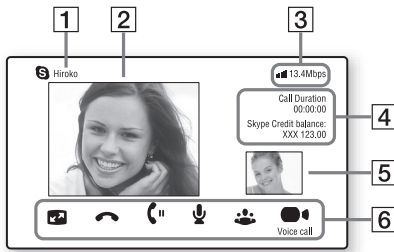

- 1 A partner neve
- 2 A partner videoképe (csak videohívásoknál)
- 3 Jelerősség/Hálózati átviteli sebesség jelző (csak a vezeték nélküli kapcsolathoz)
- 4 Hívás időtartama/Skype kredit egyenlege
- 5 Az ön videoképe (csak videohívásoknál)
- 6 Elérhető gombok
Az elérhető gombok a helyzettől függően változhatnak.
 - Full screen/Window screen: a kijelzési módot váltja.
 - Hívás befejezése
 - Hívás várakoztatása/folytatása
 - Némitás/némitás ki
 - Start My Video/Stop My Video: az ön videoképét kapcsolja ki vagy be.
 - Hanghívás/videohívás

Választható funkciók

Az OPTIONS gombbal több beállítási és műveleti lehetőség közül választhat. A választható menüpontok a helyzettől függően változhatnak.

Menüpont	Részletek
Switch Display	A képernyőn a partnerlistát vagy a hívástörténetet jeleníti meg.
Change Status	Az ön Skype-állapotát változtatja meg.
Sign Out	Kilép a Skype-ból.
About Skype	A jogvédelmi képernyőt jeleníti meg.
Microphone Settings	Beállítja a csatlakoztatott mikrofont.
Buy Skype Credit	Megjeleníti a Skype honlapját az interneten.
Help	A Skype sűgőjét jeleníti meg.

Az alapbeállítások menü



A lejátszó beállításainak megváltoztatásához az alapbeállítások menüben válassza ki a  (Setup) opciót.

Az alapértelmezett beállítások aláhúzva szerepelnek.

1 A  gombbal válassza ki a  (Setup) kategóriát a főmenüben.

2 A  gombbal válassza ki a kívánt beállítási opció ikonját, és nyomja meg az ENTER gombot.

Ikon	Magyarázat
	Network update (25. oldal) A lejátszó szoftverének frissítése.
	Screen Settings (25. oldal) A videobeállítások elvégzése a csatlakozóaljzatok típusának megfelelően.
	Audio Settings (26. oldal) Az audiobeállítások elvégzése a csatlakozóaljzatok típusának megfelelően.
	BD/DVD Viewing Settings (27. oldal) A BD-, DVD-lejátszás részletes beállításai.
	Parental Control Settings (28. oldal) A gyermekzár funkció részletes beállítása.
	Music Settings (28. oldal) A Super Audio CD lejátszás részletes beállításai.
	System Settings (28. oldal) A lejátszó beállításainak elvégzése.
	Network Settings (29. oldal) Az Internet és a hálózat részletes beállításai.

Ikon	Magyarázat
 1-2-3	Easy Setup (30. oldal) A gyorsbeállítás ismételt elindítása az alapbeállítások elvégzéséhez.
	Resetting (30. oldal) A lejátszó visszaállítása a gyári beállításokra.

Network Update

Válassza az „OK” opciót a lejátszó szoftverének hálózaton keresztüli frissítéséhez.



- Javasoljuk, hogy kb. 2-havonta ellenőrizze az elérhető frissítéseket.
- A frissítési lehetőségekről az alábbi honlapon tájékozódhat:
<http://support.sony-europe.com/>

Screen Settings

3D Output Setting

Auto: Általános esetben ezt válassza.
Off: Válassza ezt, ha minden tartalmat 2D-ben szeretne megtekinteni.

TV Screen Size Setting for 3D

A 3D-kompatibilis tv-készülék képernyőméretét állítja be.

TV Type

16:9: Válassza ki a „16:9” beállítást, ha szélesképernyős tv-készüléket vagy szélesképernyős üzemmóddal ellátott készüléket csatlakoztatott.
4:3: Válassza ki a „4:3” beállítást, ha hagyományos 4:3 képarányú, szélesképernyős üzemmód nélküli tv-készülékhez csatlakozott.

Screen Format

Original: Válassza ezt szélesképernyős üzemmóddal rendelkező tv-készülék csatlakoztatásakor. A 4:3 képarányú kép

16:9 képaránnyal jelenik meg szélesképernyős tv-készüléken is.

Fixed Aspect Ratio: A képméret átalakítása a képernyő méretére az eredeti képarány megtartásával.

DVD Aspect Ratio

Letter Box: A szélesképernyős kép alján és tetején fekete csík látható.



Pan & Scan: A kép teljesen kitölti a képernyőt (függőleges irányban is), de a kép széleit levágja a készülék.



Cinema Conversion Mode

Auto: Általános esetben ezt válassza. A lejátszó önműködően meghatározza, hogy video-alapú vagy film-alapú műsort néz, és kiválasztja a megfelelő átalakítási eljárást.

Video: A video-alapú eljárás kiválasztása függetlenül a műsortól.

Output Video Format

HDMI: Általában az „Auto” beállítás megfelelő. Válassza ki az „Original Resolution” opciót, ha a lemez eredeti felbontását kívánja alkalmazni. Ha a felbontás kisebb, mint az SD-felbontás, a készülék felskálázza SD-felbontásúvá a képet.

Component Video: Válassza ki a tv-készüléknek legmegfelelőbb felbontást.

Video: A legkisebb felbontás önműködő alkalmazása.



- Ha a HDMI OUT aljzatot és más videó kimeneti aljzatokat is csatlakoztatott egyszerre, akkor válassza a „Component Video” opciót.
- Ha a „HDMI” vagy „Component Video” beállítás alkalmazása esetén nincs kép, válasszon egy másik beállítást.
- A COMPONENT VIDEO OUT aljzaton történő csatlakoztatása, és a „Component Video”

kiválasztása esetén a BD-ROM-ról a tartalomvédezt tartalom csak 480i felbontásban kerül lejátszásra (4. oldal)

BD/DVD-ROM 1080/24p Output

Auto: 1920 × 1080p/24 Hz videojel kimenet 1080/24p-kompatibilis tv-készülék HDMI OUT aljzaton történő csatlakoztatásával.

Off: Ezt az opciót válassza, ha a tv-készüléke nem kompatibilis az 1080/24p videojelekkel.

YCbCr/RGB (HDMI)

Auto: A csatlakoztatott tv-készülék típusának önműködő érzékelése és átkapcsolás a megfelelő színbeállításra.

YCbCr (4:2:2): YCbCr 4:2:2 videojelek továbbítása.

YCbCr (4:4:4): YCbCr 4:4:4 videojelek továbbítása.

RGB: RGB videojelek továbbítása.

HDMI Deep Colour Output

Auto: Általános esetben ezt válassza.

12bit/10bit: 12bit/10bit videojelek továbbítása (csak akkor, ha a csatlakoztatott tv-készülék kompatibilis a Deep Colour rendszerrel).

Off: Ezt válassza, ha a kép bizonytalan vagy a színek természetellenesek.

SBM (Super Bit Mapping)

On: A HDMI-OUT aljzaton keresztül kiadott videojeleket finomítja.

Off: Torz videojelekhez vagy természetellenes színekhez.

Pause Mode

Auto: Általában ezt válassza. A gyorsan mozgó képek villogás nélkül jelennek meg.

Frame: Az állóképek nagyfelbontású megjelenítése.



Audio Settings

Audio (HDMI)

Auto: Általában ezt a beállítást javasolt használni. A hangkimenet típusának

beállítása a csatlakoztatott HDMI eszköz paramétereinek megfelelően.

PCM: PCM audiojelek továbbítása a HDMI OUT aljzatról.

DSD Output Mode

On: DSD audiojelek továbbítása a HDMI OUT aljzatról, Super Audio CD lejátszása esetén. Ha az „On” beállítást választja, akkor jelek nem kerülnek továbbításra.

Off: PCM audiojelek továbbítása a HDMI OUT aljzatról, Super Audio CD lejátszása esetén.

BD Audio MIX Setting

On: Az interaktív hang és a másodlagos hang rákeverése az elsődleges hangra.

Off: Csak az elsődleges hang továbbítása. Ezt válassza, ha HD audiojeleket kíván továbbítani az AV-erősítőre (rádióerősítőre).

Dolby Digital

Downmix PCM: A jelkimenet átalakítása lineáris PCM formátumúvá. Válassza ki ezt a beállítást, ha a lejátszót saját Dolby Digital dekóderrel nem rendelkező külső eszközhöz csatlakoztatja.

Dolby Digital: Válassza ki ezt a beállítást, ha a lejátszót saját Dolby Digital dekóderrel rendelkező külső eszközhöz csatlakoztatja.

DTS

Downmix PCM: A jelkimenet átalakítása lineáris PCM formátumúvá. Válassza ki ezt a beállítást, ha a lejátszót saját DTS dekóderrel nem rendelkező külső eszközhöz csatlakoztatja.

DTS: Válassza ki ezt a beállítást, ha a lejátszót saját DTS dekóderrel rendelkező külső eszközhöz csatlakoztatja.

DTS Neo:6

Cinema: A „DTS Neo:6 Cinema” funkciót támogató csatlakoztatott eszköz képességeinek megfelelően a HDMI-OUT aljzaton érkező sztereó 2-csatornás eredetű hangot szimulált több-csatornásként adja ki.

Music: A „DTS Neo:6 Music” funkciót támogató csatlakoztatott eszköz képességeinek megfelelően a HDMI-OUT aljzaton érkező sztereó 2-csatornás eredetű hangot szimulált több-csatornásként adja ki.

Off: Az eredeti beérkező hang csatornaszámával megegyező csatornaszámban adja ki a hangot a HDMI-OUT aljzaton.

Audio DRC

Auto: A lemezen beállított dinamikartománnyal történő lejátszás (csak BD-ROM esetén). Egyéb lemezek lejátszása a „On” beállítással történik.

On: A lejátszás normál tömörítéssel történik.
Off: Nincs tömörítés. A hang dinamikusabb.

Downmix

Surround: Térhangzású hangkimenet. Ezt válassza, ha olyan audiokészüléket csatlakoztat, mely támogatja a Dolby Surround (Pro Logic) vagy a DTS Neo:6 formátumot.

Stereo: Térhangzás nélküli hangkimenet. Ezt válassza, ha olyan audiokészüléket csatlakoztat, mely nem támogatja a Dolby Surround (Pro Logic) vagy a DTS Neo:6 formátumot.

BD/DVD Viewing Settings

BD/DVD Menu

A BD-ROM, DVD VIDEO lemezmenü alapértelmezett nyelvének kiválasztása. A „Select Language Code” kiválasztásakor megjelenik a nyelvkód megadására szolgáló képernyő. Adja meg a kívánt nyelv kódját a „Választható nyelvek listája” alapján (37. oldal).

Audio

A BD-ROM és DVD VIDEO lemezek alapértelmezett nyelv hangsávjának kiválasztása.

Az „Original” kiválasztásakor a lemez elsődleges nyelve kerül alkalmazásra. A „Select Language Code” kiválasztásakor megjelenik a nyelvkódot kérő képernyő. Adja meg a kívánt nyelv kódját a „Választható nyelvek listája” alapján (37. oldal).

Subtitle

A BD-ROM és DVD VIDEO lemezek alapértelmezett felirat nyelvének kiválasztása.

A „Select Language Code” kiválasztásakor megjelenik a nyelvkód megadására szolgáló képernyő. Adja meg a kívánt nyelv kódját a „Választható nyelvek listája” alapján (37. oldal).

BD Hybrid Disc Playback Layer

BD: A BD-réteg lejátszása.
DVD/CD: A DVD vagy CD réteg lejátszása.

BD Internet Connection

Allow: Általános esetben ezt válassza.

Do not allow: Az Internet csatlakozás tiltása.

Parental Control Settings

Password

A szülői felügyelet jelszavának megadása vagy módosítása. A jelszó lehetővé teszi a korlátozás beállítását BD-ROM, DVD VIDEO vagy internetes videó lejátszásakor. Szükség esetén eltérő korlátozási szintet állíthat be a BD-ROM és a DVD VIDEO lemezekhez.

Parental Control Area Code

Egyes BD-ROM, DVD VIDEO lemezek vagy internetes videofelvételek lejátszása korlátozható a földrajzi terület alapján. A nemkívánatos jelenetet a készülék kihagyja,

vagy más jelenettel helyettesíti. Kövesse a képernyő-utasításokat és írja be a négyjegyű jel

BD Parental Control

Egyes BD-ROM lemezek lejátszása korlátozható a felhasználó életkora alapján. A nemkívánatos jelenetet a készülék kihagyja, vagy más jelenettel helyettesíti. Kövesse a képernyő-utasításokat és írja be a négyjegyű jelszót.

DVD Parental Control

A DVD VIDEO lemezek lejátszása a készüléket kezelő személy életkorának függvényében korlátozható. A nemkívánatos jelenetet a készülék kihagyja, vagy más jelenettel helyettesíti. Kövesse a képernyő-utasításokat és írja be a négyjegyű jelszót.

Internet Video Parental Control

Az internetes videofelvételek lejátszása a készüléket kezelő személy életkorának függvényében korlátozható. A nemkívánatos jelenetet a készülék kihagyja, vagy más jelenettel helyettesíti. Kövesse a képernyő-utasításokat és írja be a négyjegyű jelszót.

Internet Video Unrated

Allow: A besorolás nélküli Internet videók lejátszásának engedélyezése.

Block: A besorolás nélküli Internet videók lejátszásának tiltása.

Music Settings

Super Audio CD Playback Layer

Super Audio CD: A Super Audio CD réteg lejátszása.

CD: a CD-réteg lejátszása.

Super Audio CD Playback Channels

DSD 2ch: A 2-csatornás terület lejátszása.

DSD Multi: A többcsatornás terület lejátszása.



System Settings

OSD

Válassza ki a képernyőkijelzések nyelvét.

Dimmer

Bright: normál fényerő.

Dark: gyenge világítás.

Off: Lejátszás közben a háttérvilágítás kikapcsolása. A lejátszástól eltérő üzemmódokban az alacsony fényerő alkalmazása.

Control for HDMI

On: A következő BRAVIA Sync funkciók elérhetők:

- Egygombos lejátszás
- Rendszer kikapcsolás
- Nyelvkövetés (Language Follow)

Off: A vezérlés kikapcsolása.



Olvassa el a tv-készülékhez vagy más készülékhez mellékelt kezelési útmutatót is.

HDMI:Linked to TV-off

On: Önműködően kikapcsolja a lejátszót és a HDMI-kompatibilis eszközöket, ha a csatlakoztatott tv-készülék készenléti módba kapcsol (BRAVIA Sync).

Off: A funkció kikapcsolva.

Quick Start Mode

On: A bekapcsolási idő lerövidítése.

Off: A készenléti teljesítményfelvétel csökkentése.

Auto Standby

On: Önműködően visszatér készenléti állapotba, ha legalább 30 percig egyetlen gombot sem nyom meg.

Off: A funkció kikapcsolva.

Auto Display

On: Önműködően információt jelenít meg a képernyőn a nézett tétel, kép üzemmód, audiojel stb. módosításakor.

Off: Az információkat csak a DISPLAY gomb megnyomásakor jeleníti meg.

Screen Saver

On: A képernyővédő bekapcsolása. A képernyővédő önműködően bekapcsol, ha a készüléket (a képernyőn megjelenített menüvel) több mint 10 percig nem működteti.

Off: A funkció kikapcsolva.

Software Update Notification

On: A rendelkezésre álló szoftverfrissítési információ megjelenítése (25. oldal).

Off: A funkció kikapcsolva.

Gracenote Settings

Auto: A lemez lejátszásának megállításakor a készülék önműködően letölti a lemez-információkat. A letöltéshez internetes kapcsolat szükséges.

Manual: Letölti a lemez információkat, ha a „Video Search” vagy a „Music Search” van kiválasztva.

System Information

A lejátszó szoftver-változatának és a fizikai cím (MAC) megjelenítése.



Network Settings

Internet Settings

Előzetesen kapcsolódjon a lejátszóval az Internetre. A részleteket lásd a „Kapcsolódás a hálózathoz” című részben (14. oldal).

View Network Status: A pillanatnyi kapcsolódási állapot megjelenítése.

Wired Setup: Válassza ezt, ha egy szélessávú útvonálválasztóhoz (routerhez) csatlakozik LAN-vezetékkel.

Wireless Setup(built-in): Válassza ezt, ha a beépített vezeték nélküli LAN csatolót használja a vezeték nélküli hálózathoz történő csatlakozáshoz.

USB Wireless Setup: Válassza ezt, ha egy USB vezeték nélküli adaptert használ a vezeték nélküli hálózathoz.



Bővebb információért látogasson el az alábbi honlapra, és ellenőrizze a GYIK (gyakran felmerülő kérdések) részt:

<http://support.sony-europe.com/>

Network Connection Diagnostics

Futtathatja a hálózati diagnosztikai funkciót a hálózati kapcsolódás ellenőrzéséhez.

Connection Server Settings

A csatlakoztatott szerver megjelenítésének ki- vagy bekapcsolása.

Renderer Set-up

Automatic Access Permission: be- vagy kikapcsolja a DLNA-átvevő funkcióval kompatibilis, újonnan felismert eszközről történő önműködő elérést.

Renderer Name: Megjeleníti a lejátszó nevét a hálózaton található más DLNA termékeken listázottak szerint.

Renderer Access Control

Megjeleníti a DLNA vezérléssel kompatibilis termékeket és beállítja, hogy minden termék elérhető-e vagy sem ezzel a lejátszóval.

Party Auto Start

On: a hálózaton található PARTY STREAMING funkcióval kompatibilis készülék igénylése alapján megkezd egy PARTY-t, vagy csatlakozik egy PARTY-hoz.

Off: A funkció kikapcsolva.

Media Remote Device Registration

Az ön „Media Remote” eszközét regisztrálja.

Registered Media Remote Devices

A regisztrált „Media Remote” eszközzeit listázza ki.

Resetting

Reset to Factory Default Settings

Visszatérhet a lejátszó gyári beállításaihoz egy beállítás-csoportban. A kiválasztott csoport beállításai alaphelyzetbe állnak.

Initialize Personal Information

Törölheti a lejátszón tárolt személyes információkat.

Easy Setup

A gyorsbeállítás ismételt elindítása az alapbeállítások elvégzéséhez. Kövesse a képernyőn megjelenő utasításokat.

Hibaelhárítás

Ha a lejátszó használata során az alábbi jelenségek valamelyikét észleli, hajtsa végre a hibaelhárítás előírt műveletét, mielőtt szakszervizhez fordulna. Ha az alábbi ellenőrzések végrehajtása után is fennáll az adott hibajelenség, forduljon a legközelebbi Sony márkaszervizhez.

Kép

Nincs kép, vagy a kép nem megfelelő.

- ➔ Ellenőrizze, hogy minden vezeték megfelelően csatlakoztatott-e (11. oldal).
- ➔ Válassza ki a tv-készüléken, a lejátszó számára fenntartott videocsatornát.
- ➔ Tartsa nyomva legalább 10 másodpercig a lejátszó **■** gombját, ekkor a videokimenet a legkisebb felbontásra kapcsol.
- ➔ HDMI csatlakozás esetén próbálja meg a következőt: ① Kapcsolja ki, majd be a lejátszót. ② Kapcsolja ki, majd be a csatlakoztatott készüléket. ③ Húzza ki, majd dugja vissza a HDMI-vezetékét.
- ➔ A HDMI OUT aljzat egy másolásvédelmi eljárást nem támogató DVI eszközhöz van csatlakoztatva.
- ➔ HDMI csatlakozás esetén ellenőrizze a „Screen Settings” menü „Output Video Format” beállítását (26. oldal).
- ➔ Ha az analóg jelkimenet is aktív, válassza ki a „BD/DVD-ROM 1080/24p Output” menüpont „Off” beállítását a „Screen Settings” menüben (26. oldal).
- ➔ BD-ROM lemezek esetén ellenőrizze a „BD/DVD-ROM 1080/24p Output” menüpont beállítását a „Screen Settings” menüben (26. oldal).

A HDMI OUT aljzat használatakor a kijelző nyelve megváltozik.

- ➔ Ha a „Control for HDMI” beállítása „On” (29. oldal), akkor a képernyőn megjelenő nyelv önműködően átvált a csatlakoztatott tv-készüléken beállított (ha megváltoztatja a tv-készülék beállítását stb.).

Hang

Nincs hang, vagy a hangkimenet nem megfelelő.

- ➔ Ellenőrizze, hogy minden vezeték megfelelően csatlakoztatott-e (11. oldal).
- ➔ Kapcsolja az AV-erősítő (rádióerősítő) bemenetválasztóját a lejátszó AV-erősítő (rádióerősítő) kimenetére.
- ➔ Ha az audiojel nem megy át a DIGITAL OUT (OPTICAL/COAXIAL)/HDMI OUT aljzaton, ellenőrizze a hangbeállításokat (26. oldal).
- ➔ HDMI csatlakozás esetén próbálja meg a következőt: ① Kapcsolja ki, majd be a lejátszót. ② Kapcsolja ki, majd be a csatlakoztatott készüléket. ③ Húzza ki, majd dugja vissza a HDMI-vezetékét.
- ➔ HDMI csatlakozás esetén, ha a lejátszót egy AV-erősítőn (rádióerősítőn) keresztül csatlakoztatta a tv-készülékhez, próbálja meg közvetlenül a tv-készülékhez csatlakoztatni a HDMI-vezetékét. Olvassa el az AV-erősítő (rádióerősítő) kezelési útmutatóját is.
- ➔ A HDMI OUT aljzaton keresztül egy olyan DVI eszközhöz csatlakozik. (A DVI aljzat nem alkalmas hangátvitelre.)
- ➔ A HDMI OUT aljzathoz csatlakoztatott készülék nem támogatja a lejátszó formátumát. Ellenőrizze a hangbeállításokat (26. oldal).

A HD Audiojel (Dolby Digital Plus, Dolby TrueHD, DTS-HD High Resolution Audio és DTS-HD Master Audio) nem adatfolyamként jelenik meg.

- ➔ Válassza ki az „Audio Settings” menü „BD Audio MIX Setting” menüpontjának „Off” beállítását (27. oldal).
- ➔ Ellenőrizze, hogy a csatlakoztatott AV-erősítő (rádióerősítő) kompatibilis-e a HD Audio formátummal.

Nincs interaktív audiokimenet.

- ➔ Válassza ki az „Audio Settings” menü „BD Audio MIX Setting” menüpontjának „On” beállítását (27. oldal).

Lemez

A lemezt nem lehet lejátszani.

- A lemez piszkos, vagy ferdén helyezte a tálcára.
- Fordítva tette be a lemezt. A lemezt a lejátszható oldalával felfelé helyezze be.
- A lemez olyan formátumú, melyet a lejátszó nem tud kezelni (34. oldal).
- A készülék nem játssza le a lezáratlan lemezeket.
- A BD- vagy DVD-lemez régió kódja nem egyezik meg a készülék régió kódjával.

USB-eszköz

A lejátszó nem érzékeli a csatlakoztatott USB-eszközt.

- Ellenőrizze, hogy az USB-eszközt megfelelően csatlakoztatta-e a lejátszóhoz.
- Ellenőrizze, hogy az USB-eszköz vagy a vezeték nem sérült-e.
- Ellenőrizze, hogy az USB-eszköz be van-e kapcsolva.
- Az USB-eszközt USB elosztón (hub) keresztül csatlakoztatta. Az USB-eszközt közvetlenül csatlakoztassa.

BRAVIA Internet Video

A kép vagy a hang gyenge minőségű, egyes műsorok részletszegények, különösen a gyorsan mozgó tárgyak vagy a sötét jelenetek esetén.

- Lehetnek olyan Internet szolgáltatók, melyeknél a kép- és hangminőség gyenge.
- A kapcsolat sebességének növelésével a kép- és hangminőség javítható. Normál felbontású videó esetén a javasolt legkisebb kapcsolati sebesség 2,5 Mbps (nagyfelbontású videó esetén 10 Mbps).
- Nem minden videó tartalmaz hangszóvet.

A kép kis méretű.

- A képnagyításhoz használja a **↑** gombot.

Skype

Erős elektromos zaj hallható.

- A csatlakoztatott tv-készülék hangerejét csökkenteni.

- Próbálja a csatlakoztatott tv-készülék hangszóróitól távolabb elhelyezni a mikrofonos webkamerát.

Hálózati kapcsolat

A lejátszó nem kapcsolódik a hálózathoz.

- Ellenőrizze a hálózati kapcsolatot (14. oldal) és a hálózati beállításokat (30. oldal).

Nem tudja csatlakoztatni a számítógépet az internethez, miután a „Wi-Fi Protected Setup (WPS)”-t végrehajtotta.

- A router vezeték nélküli beállításai önműködően megváltozhatnak, ha a Wi-Fi Protected Setup funkciót használta a router beállítása előtt. Ebben az esetben változtassa meg a számítógépe vezeték nélküli beállításait a megfelelőre.

A lejátszót nem tudja csatlakoztatni a vezeték nélküli LAN routerhez.

- Ellenőrizze, hogy a vezeték nélküli LAN router be van-e kapcsolva.
- A környezettől, azaz a falazat anyagától, a rádióhullámok vételi lehetőségeitől, vagy a lejátszó és a vezeték nélküli LAN router közötti akadályoktól függően, a jelátvitel távolsága lecsökkenhet. Tegye a lejátszót és a vezeték nélküli routert közelebb egymáshoz.
- A 2,4 GHz-es frekvenciasávot használó eszközök, pl. mikrohullámú sütők, Bluetooth-eszközök, vezeték nélküli telefonok megzavarhatják a jelátvitelt. Vigye távolabb a lejátszótól, vagy kapcsolja ki ezeket a készülékeket.

A keresett vezeték nélküli router nem található, még akkor sem, ha végrehajtja a „Scan” eljárást.

- Nyomja meg a RETURN gombot az előző képernyőre való visszatéréshez, majd nyomja meg a „Scan”-t újra. Amennyibe a keresett vezeték nélküli router még így sem található meg, nyomja meg a RETURN gombot és válassza a „Manual registration”-t.

A képernyőn az „A new software version is available. Please go to the „Setup” section of the menu and select „Network update” to perform the update.” (Új szoftverváltozat érhető el. A „Setup” menüben a „Network update” kiválasztásával frissítse a rendszert.) üzenet jelenik meg a lejátszó bekapcsolásakor.

➔ Lásd a lejátszó szoftverének frissítését a „Network Update” (25. oldal) szakaszban.

Nem tudja elindítani a PARTY STREAMING funkciót.

➔ Ellenőrizze, hogy a „Party Auto Start” beállítás „On”-ra van állítva a „Network Settings”-ben (30. oldal).

A „Control for HDMI” (BRAVIA Sync) funkció

A „Control for HDMI” funkció nem működik (BRAVIA Sync).

- ➔ Ellenőrizze, hogy a „Control for HDMI” menüpontban az „On” beállítás van-e kiválasztva (29. oldal).
- ➔ Ha megváltoztatja a HDMI csatlakozást, kapcsolja ki, majd be a lejátszót.
- ➔ Áramkimaradás esetén válassza ki a „Control for HDMI” funkciót „Off”, majd az „On” beállítását (29. oldal).
- ➔ Ellenőrizze a következőket, és olvassa el a csatlakoztatni kívánt készülékhez mellékelt kezelési útmutatót is.
 - a csatlakoztatott készülék kompatibilis-e a „Control for HDMI” funkcióval,
 - a csatlakoztatott készülék „Control for HDMI” funkciójának beállítása megfelelő-e.
- ➔ Ha AV-erősítőn (rádióerősítőn) keresztül csatlakoztatja a lejátszót a tv-készülékhez:
 - Ha az AV-erősítő (rádióerősítő) nem kompatibilis a „Control for HDMI” funkcióval, elképzelhető, hogy nem tudja vezérelni a tv-készüléket a lejátszóról.
 - Ha megváltoztatja a HDMI csatlakoztatást, kihúzza vagy csatlakoztatja a hálózati vezetéket, illetve ha áramkimaradás fordul elő, próbálja meg a következőket: ① Válassza ki az AV-erősítőn (rádióerősítőn) azt a csatornát, melynél a

lejátszó műsora megjelenik a tv-képernyőn. ② Válassza ki a „Control for HDMI” menüpont „Off”, majd „On” beállítását (29. oldal). Olvassa el az AV-erősítőhöz (rádióerősítőhöz) mellékelt kezelési útmutatót is.

Nem működik az összehangolt rendszer-kikapcsolás funkció. (BRAVIA Sync).

➔ Ellenőrizze, hogy a „Control for HDMI” és a „HDMI:Linked to TV-off” beállítások „On” állapotban legyenek (29. oldal).

Egyebek

A készülék nem az elejétől játssza le a műsort.

➔ Nyomja meg az OPTIONS gombot, majd válassza a „Play from start” opciót.

A készülék nem onnan folytatja a lejátszást, ahol azt leállította.

- ➔ A lemez folytatási pontjának helye törlődik a memóriából, ha:
 - kinyitja a lemeztálcát,
 - kihúzza az USB-eszközt,
 - másik műsorszámra kapcsol,
 - vagy, ha kikapcsolja a lejátszót.

A lemeztálcza nem nyílik ki és az előlapi kijelzőn a „LOCKED” vagy „TLK ON” felirat jelenik meg.

- ➔ Ha a „LOCKED” jelenik meg, a lejátszó zárva van. A gyermekzár funkció kikapcsolásához tartsa nyomva a lejátszó ▶ gombját, amíg az előlapi kijelzőn megjelenik az „UNLOCK” felirat (7. oldal).
- ➔ Ha a „TLK ON” jelenik meg, lépjen kapcsolatba a legközelebbi Sony márkakereskedővel vagy Sony szakszervizzel.

A lemeztálcza nem nyílik ki és lemezt nem lehet kivenni a ▲ (nyit, zár) gombbal.

- ➔ Próbálja meg a következőket: ① Kapcsolja ki a lejátszót és húzza ki a hálózati csatlakozóvezetéket. ② Csatlakoztassa ismét a hálózati vezetéket, miközben a lejátszón nyomva tartja a ▲ gombot. ③ Tartsa nyomva a lejátszó ▲ gombját, amíg a lemeztálcza kinyílik. ④ Vegye ki a lemezt.

⑤ Ha az előlapi kijelzőn a „WAIT” üzenet jelenik meg, tartsa nyomva a lejátszó I/⏸ gombját legalább 10 másodpercig, vagy amíg a lejátszó kikapcsol.

Az „Exxxxx” vagy a „FAN ERR” jelenik meg az előlapi kijelzőn.

➔ Ha az „Exxxxx” kód megjelenik, vegye fel a kapcsolatot a vásárlás helyével vagy a legközelebbi Sony márkaszervizzel és közölje a hibakódot.

➔ Ha a „FAN ERR” kód megjelenik, próbálja meg a következőket: ① Győződjön meg arról, hogy a készülék hátoldalán található ventilátor nincs elzárva. ② Úgy helyezze el a készüléket, hogy a levegő szabadon áramolhasson körülötte, máskülönben túlmelegedhet.

A lejátszó semmilyen gombnyomásra nem reagál.

➔ Páralecsapódás képződött a lejátszó belsejében (3. oldal).

➔ Tartsa nyomva a lejátszó I/⏸ gombját legalább 10 másodpercig, amíg az előlapi kijelző jelzései eltűnnek.

Ha a lejátszó ezután sem működik, húzza ki, majd csatlakoztassa ismét a hálózati csatlakozóvezetékét.

Minőségtanúsítás

A forgalomba hozó tanúsítja, hogy a BDP-S780 típusú készülék a 2/1984. (III. 10.) számú BkM-IpM. együttes rendeletben előírtak szerint megfelel a következő műszaki jellemzőknek.

Rendszer

Lézer: Félvezető lézer

Be-, kimenetek

(Aljzat megnevezése:

aljzat típusa/kimenő jelszint/terhelő impedancia)

LINE OUT R-AUDIO-L:

RCA aljzat, $2 V_{rms}$, 10 k Ω

DIGITAL OUT (OPTICAL):

Optikai kimenet, -18 dBm (hullámhossz: 660 nm)

DIGITAL OUT (COAXIAL):

RCA aljzat, $0,5 V_{p-p}$, 75 Ω

HDMI OUT:

HDMI 19 érintkezős szabványcsatlakozó

COMPONENT VIDEO OUT

(Y, P_B, P_R):

RCA/Y: $1,0 V_{p-p}$

P_B, P_R: $0,7 V_{p-p}/75 \Omega$

LINE OUT VIDEO:

RCA/1,0 $V_{p-p}/75 \Omega$

LAN (100):

100BASE-TX aljzat

USB:

USB aljzat („A” típusú) (digitális fényképezőgép, digitális videokamera, memóriakártya-olvasó és USB háttértár csatlakoztatásához)

Vezeték nélküli rész

Vezeték nélküli LAN szabványa:

IEEE802.11b/g/n

Frekvenciatartomány:

2,4 GHz-es tartomány: 1–13 csatornák

Moduláció:

DS-SS Modem és OFDM Modem

Általános

Energiaellátási követelmények:

220–240 V, 50/60 Hz-es váltóáram

Teljesítményfelvétel:

22 W

Méret (kb.):

430 mm × 199 mm × 46 mm

(szé × mé × ma) a kinyúlásokkal

Tömeg (kb.):

Egyesült Királyságbeli típus 1,9 kg

Ausztrál és új-zélandi típus: 1,8 kg

Üzemi hőmérséklet:

5–35°C

Üzemi páratartalom:

25–80%

Mellékelt tartozékok:

Távvezérlő (1 db)

AA (R6) típusú elem (2 db)

A modell és a műszaki adatok előzetes bejelentés nélkül változhatnak.

Lejátszható lemezek

Blu-ray Disc *1	BD-ROM BD-R*2, BD-RE*2
DVD *3	DVD-ROM DVD-R, DVD-RW DVD+R, DVD+RW
CD *3	CD-DA (zenei CD) CD-ROM CD-R, CD-RW Super Audio CD

*¹ Mivel a Blu-ray lemezek műszaki szabványa jelenleg van kialakulóban, előfordulhat, hogy a készülék nem minden lemezváltozatot és lemeztípust képes lejátszani.

A hangkimenet típusa az alábbiak szerint függ a jelforrástól, a kimenőaljzat típusától és a kiválasztott beállításoktól.

*² BD-RE: 2.1 verzió

BD-R: 1.1, 1.2, 1.3 verzió, beleértve a szerves festékanyag típusú BD-R (LTH típus) lemezeket is.

A számítógéppel felvett BD-R lemezek nem játszhatók le, ha írható postscripteket tartalmaz.

*³ Nem játszhatók le azok a CD-, vagy DVD-lemezek, melyeken a lezárás nem történt meg megfelelően. További információkért olvassa el a felvevő készülék kezelési útmutatóját.

Lemezek, melyek nem játszhatók le:

- tokkal ellátott BD-lemezek,
- BDXL lemezek,
- DVD-RAM-ok,
- HD DVD-k,
- DVD AUDIO lemezek,
- PHOTO CD lemezek,
- CD-Extra lemezek adatsávjai,
- Super VCD lemezek,
- DualDiscs lemezek audió oldala.

Megjegyzés a lemezekhez

Ez a készülék a Compact Disc (CD) szabványnak megfelelő lemezek lejátszására képes. A DualDisc (kettős formátumú) és egyes másolásvédelmi eljárásokat tartalmazó zenei lemezek nem felelnek meg a Compact Disc (CD) szabványnak, ezért elképzelhető, hogy a készülék nem tudja lejátszani ezeket.

Megjegyzés a BD-, DVD-lemezek lejátszásához

Bizonyos BD-, DVD-lemezek esetében előfordulhat, hogy a műsor gyártója néhány lejátszási műveletet rögzített a lemezen. Mivel ez a készülék a BD-, DVD-lemezeket a gyártó eredeti, lemezen elhelyezett utasításai alapján játssza le, előfordulhat, hogy egyes funkciók nem elérhetők.

Megjegyzés a kétrétegű BD-, DVD-lemezekhez

A rétegváltás helyén rövid kép- és hangkimaradás léphet fel.

Régiókód (csak BD-ROM, DVD VIDEO esetén)

Az Ön lejátszójának hátoldalán egy régiókód található, és a készülék csak olyan BD-ROM,

DVD VIDEO lemezeket játszik le, amelyeken ezzel azonos régiókód vagy az



van feltüntetve.

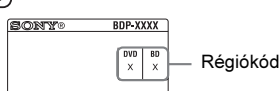

Lejátszható fájlformátusok

Videó

Fájlformátum	Kiterjesztések
MPEG-1 Video/PS* ¹ * ²	„.mpg”, „.mpeg”, „.m2ts”, „.mts”
MPEG-2 Video/PS, TS* ¹ * ³	
MPEG-4 AVC* ¹ * ²	„.mkv”, „.mp4”, „.m4v”, „.m2ts”, „.mts”
WMV9* ¹ * ²	„.wmv”, „.asf”
AVCHD* ²	* ⁴
Xvid	„.avi”

Zenei

Fájlformátum	Kiterjesztések
MP3 (MPEG-1 Audio Layer III)	„.mp3”
AAC* ¹ * ² * ⁵	„.m4a”
WMA9 Standard* ¹ * ² * ⁵	„.wma”
LPCM	„.wav”

Fénykép

Fájlformátum	Kiterjesztések
JPEG	„.jpg”, „.jpeg”

*¹ Kódolt fájlok (pl. DRM) nem lehet lejátszani ezzel a készülékkel.

*² A lejátszó nem tudja lejátszani ezt a fájltypust DLNA szerverről.

*³ A lejátszó csak normál felbontású fájl tud lejátszani DLNA szerverről.

*⁴ Ez a lejátszó képes a digitális videokamerával stb. felvett AVCHD formátumú fájl lejátszására. Nem játszhatók le azok az AVCHD formátumú lemezek, melyeken a lezárás nem történt meg megfelelően.

*⁵ A lejátszó nem játssza le a kódolt (pl. veszteségmentes tömörítésű) fájlokat.



- Lehetnek olyan fájlok, melyeket a formátum, a kódolás vagy a felvételi illetve a DLNA kiszolgáló állapota miatt nem lehet lejátszani.
- A számítógéppel átalakított fájlok nem minden esetben játszhatók le ezzel a készülékkel.
- A lejátszó az alábbi feltételekkel ismeri fel a fájlokat és mappákat a BD-, DVD-, CD-lemezeken és az USB-eszközökön:
 - legfeljebb az 5-ödik könyvtármélységig,
 - legfeljebb 500 fájl bármely könyvtárleágazáson.
- A lejátszó a következő, a DLNA kiszolgálón tárolt fájlokat vagy könyvtárakat ismeri fel:
 - legfeljebb a 20-adik könyvtármélységig,
 - legfeljebb 999 fájl bármely könyvtárleágazáson.
- Elképzelhető, hogy egyes USB-eszközök nem működnek a lejátszóval.
- A készülék felismeri a Mass Storage Class (MSC - adattárolási osztályú) eszközöket (például flash-memóriát vagy merevlemezt), a Still Image Capture Device (SICD - állókép rögzítő osztályú) eszközöket és a 101 gombos billentyűzetet (csak az előlapi USB aljzaton).
- Az adatvesztés elkerülésének érdekében az USB memória vagy egyéb eszköz csatlakoztatása illetve eltávolítása előtt kapcsolja ki a lejátszót.
- Előfordulhat, hogy a lejátszó nem játssza le megfelelően a DATA CD-n lévő, nagy bitsűrűségű videofájlokat. Az ilyen fájlokat DATA DVD-ről javasolt lejátszani.

Néhány szó a vezeték nélküli LAN titkosításról

Mivel a vezeték nélküli LAN funkció adatátvitelére rádióhullámokkal valósul meg, a vezeték nélküli jeleket illetéktelenek elfoghatják. A vezeték nélküli adatátvitel védelmét a lejátszó változatos titkosítási funkciókkal támogatja. A titkosítási beállításokat a pillanatnyi hálózati környezetnek megfelelően kell kiválasztani.

◆ No Security

Bár a beállítások rendkívül egyszerűek, bárki betekinthez a vezeték nélküli adatátvitelbe, illetve behatolhat a vezeték nélküli hálózatba, bonyolult eszközök nélkül is. Ne feledje, hogy fennáll a veszélye annak, hogy az információk illetéktelenek kezébe kerülhetnek.

◆ WEP

A WEP módszer az adatátvitel titkosításával megakadályozza, hogy illetéktelenek betekinsenek a vezeték nélküli adatátvitelbe, illetve behatoljanak a vezeték nélküli

hálózatba. A WEP egy olyan titkosítási technológia, mely lehetővé teszi olyan régebbi készülékek csatlakoztatását is, melyek nem támogatják a TKIP/AES eljárást.

◆ WPA-PSK (TKIP), WPA2-PSK (TKIP)

A TKIP titkosítási technológiát a WEP módszer hiányosságainak kiküszöbölésére hozták létre. A TKIP nagyobb biztonságot kínál, mint a WEP.

◆ WPA-PSK (AES), WPA2-PSK (AES)

Az AES egy olyan eljárás, mely a WEP és a TKIP módszertől eltérő, fejlett titkosítást alkalmaz.

Az AES magasabb szintű biztonságot kínál, mint a WEP vagy a TKIP.

Megjegyzések a lemezekről

- A lemez tisztán tartása érdekében, mindig a szélénél fogja meg azt. Soha ne érintse meg a felületét.
A lemezen lévő por, ujjlenyomatok vagy karcolások üzemzavart okozhatnak.



- Ne tegye ki a lemezeket közvetlen napsugárzásnak vagy hőnek (mint például hőlégbefúvó), és ne hagyja a napon parkoló járműben, mert a jármű belső terének hőmérséklete jelentősen megnövekedhet.
- Használat után helyezze a lemezt a tokjába.
- Lejátszás előtt egy tisztítókendővel tisztítsa meg a lemezt. A törlést középről kifelé haladva hajtsa végre.



- A tisztításhoz soha ne használjon oldószereket, benzint, hígítót, vagy a kereskedelemben kapható lemez vagy lencsetisztítókat. Az antisztatizáló szer csak analóg (hang) lemezekhez használható.
- Ha a lemez feliratát nyomtatóval készítette el, várja meg, amíg a tinta megszárad.
- Ne használja a következő lemezeket:
 - lencsetisztító lemezt,
 - szabálytalan alakú lemezek (pl. kártya, szív),
 - olyan lemezt, amelyen matrica vagy címke van,
 - olyan lemezt, amelyen ragasztószalag vagy ragasztómaradvány van.
- Ne próbálja a lemez lejtátszási oldalán lévő karcolásokat kijavítani.

A vezérelhető tv-készülékek kódszámai

A -TV- I/Ⓞ gomb nyomva tartása közben a számgombokkal írja be a tv-készülék gyártmányának megfelelő kódot.

Ha az adott gyártmány sorában több kódszám is szerepel, próbálja ki egymás után mindet, amíg a megfelelőt meg nem találja.

Gyártó	Kódszám
Sony	01 (alapérték)
Hitachi	24
LG/Goldstar	76
Loewe	45
Panasonic	17, 49
Philips	06, 08, 72
Samsung	71
Sharp	29
Toshiba	38

A választható nyelvek listája, a területkódok listája

A részleteket lásd a „BD/DVD Viewing Settings” részben (28. oldal).

A nyelvek helyesírása megfelel az ISO 639:1988 (E/F) szabványnak.

Kód	Nyelv
1027	Afar
1032	Afrikaans
1044	Arabic
1051	Aymara
1053	Bashkir
1059	Bulgarian
1061	Bislama
1067	Tibetan
1079	Catalan
1097	Czech
1105	Danish
1130	Bhutani; Dzongkha
1144	English
1149	Spanish
1151	Basque
1165	Finnish
1171	Faroese
1181	Frisian
1186	Scots Gaelic
1196	Guarani
1028	Abkhazian
1039	Amharic
1045	Assamese
1052	Azerbaijani
1057	Byelorussian
1060	Bihari
1066	Bengali
1070	Breton
1093	Corsican
1103	Welsh
1109	German
1142	Greek
1145	Esperanto
1150	Estonian
1157	Persian
1166	Fiji
1174	French
1183	Irish
1194	Galician
1203	Gujarati

Kód	Nyelv
1209	Hausa
1226	Croatian
1233	Armenian
1239	Interlingue
1248	Indonesian
1254	Italian
1261	Japanese
1283	Javanese
1297	Kazakh
1299	Cambodian; Khmer
1301	Korean
1307	Kurdish
1313	Latin
1317	Laothian; Lao
1334	Latvian
1347	Maori
1350	Malayalam
1353	Moldavian
1357	Malay
1363	Burmese
1369	Nepali
1379	Norwegian
1403	Oromo
1417	Punjabi; Panjabi
1435	Pashto; Pushto
1463	Quechua
1482	Kirundi; Rundi
1489	Russian
1495	Sanskrit
1501	Sangho; Sango
1503	Singhalese; Sinhalese
1506	Slovenian
1508	Shona
1511	Albanian
1513	Siswati; Swati
1515	Sundanese
1517	Swahili
1525	Telugu
1528	Thai
1531	Turkmen
1534	Setswana; Tswana
1538	Turkish
1540	Tatar
1557	Ukrainian
1572	Uzbek
1587	Volapük
1632	Xhosa
1684	Chinese
1703	Nem azonosított
1217	Hindi
1229	Hungarian
1235	Interlingua
1245	Inupiak
1253	Icelandic
1257	Hebrew
1269	Yiddish
1287	Georgian
1298	Greenlandic; Kalaallisut
1300	Kannada
1305	Kashmiri
1311	Kirghiz
1326	Lingala
1332	Lithuanian
1345	Malagasy
1349	Macedonian
1352	Mongolian
1356	Marathi
1358	Maltese; Maltese
1365	Nauru
1376	Dutch
1393	Occitan
1408	Oriya
1428	Polish
1436	Portuguese
1481	Rhaeto-Romance
1483	Romanian
1491	Kinyarwanda
1498	Sindhi
1502	Serbo-Croatian
1505	Slovak
1507	Samoan
1509	Somali
1512	Serbian
1514	Sesotho; Sotho southern
1516	Swedish
1521	Tamil
1527	Tajik
1529	Tigrinya
1532	Tagalog
1535	Tonga; Tonga islands
1539	Tsonga
1543	Twi
1564	Urdu
1581	Vietnamese
1613	Wolof
1665	Yoruba
1697	Zulu

Területkódok a szülői felügyelethez

A részletekkel kapcsolatban olvassa el a „Szülői felügyelet területi kódlista” szakaszt (28. oldal).

Kód	Terület		
2044	Argentina	2047	Australia
2046	Austria	2057	Belgium
2070	Brazil	2090	Chile
2092	China	2093	Colombia
2115	Denmark	2165	Finland
2174	France	2109	Germany
2200	Greece	2219	Hong Kong
2248	India	2238	Indonesia
2239	Ireland	2254	Italy
2276	Japan	2304	Korea
2333	Luxembourg	2363	Malaysia
2362	Mexico	2376	Netherlands
2390	New Zealand	2379	Norway
2427	Pakistan	2424	Philippines
2428	Poland	2436	Portugal
2489	Russia	2501	Singapore
2149	Spain	2499	Sweden
2086	Switzerland	2543	Taiwan
2528	Thailand	2184	United Kingdom

Tárgymutató

A zárójelben lévő kifejezések képernyőn megjelenő kijelzések.

Szimbólumok

♡ (kedvencek) 9

Számok

3D 9, 15

„3D Output Setting” 25

A

Adatfolyam 31

AUDIO 9

„Audio Settings” 26

„Auto Standby” 29

B

„BD/DVD Viewing Settings” 27

BD-LIVE 15

BD-R 34

BD-RE 34

Blu-ray lemez 34

BONUSVIEW 15

BRAVIA Internet Video 17

BRAVIA Sync 33

C, Cs

CD 34

Csatlakoztatás

AV-erősítő

(rádióerősítő) 12

hálózat 14

tv-készülék 11

„Control for HDMI” 29, 33

D

Deep Colour 26

„Dimmer” 28

DISPLAY 10

DLNA 17, 18, 29, 30

Dolby Digital 27

„DSD Output Mode” 27

DTS 27

DVD 34

E

„Easy Setup” 13, 30

F

Főmenü 21

Frissítés 25

G, Gy

Gracenote 18

„Gracenote Settings” 29

Gyermekzár 7, 33

H

HDMI 26

HOME 10, 25

Hibaelhárítás 31

I

Internet böngészés 21

Internetes tartalom 9, 17

„IP Content NR Pro” 20

L

Lejátszás folytatás 10, 33

Lejátszó memóriájának törlése 30

Lejátszási információ 16

Lejátszható lemezek 34

M

MAC-cím 29

„Music Settings” 28

N

„Network Settings” 29

„Network Update” 25

O

OPTIONS 9

„OSD” 28

P

„Parental Control Settings” 28

PARTY STREAMING 18

POP UP/MENU 9

Q

„Quick Start Mode” 29

R

„Resetting” 30

Régió kód 35

S, Sz

„Screen Settings” 25

„Setup” 25

Skype 23

Software update 25, 29

SUBTITLE 9

„System Settings” 28

Színes gombok 9

Szülői felügyelet 28

T

Távvezérlő 9

TOP MENU 9

„TV Screen Size Setting for 3D” 25

„TV Type” 25

U

USB 16

W

WEP 36

WPA2-PSK (AES) 36

WPA2-PSK (TKIP) 36

WPA-PSK (AES) 36

WPA-PSK (TKIP) 36



Feleslegessé vált elektromos és elektronikus készülékek hulladékként való eltávolítása (Használható az Európai Unió és egyéb európai országok szelektív hulladékgyűjtési rendszereiben)

Ez a szimbólum a készüléken vagy a csomagolásán azt jelzi, hogy a terméket ne kezelje háztartási hulladékként. Kérjük, hogy az elektromos és elektronikai hulladék gyűjtésére kijelölt gyűjtőhelyen adja le. A feleslegessé vált termékének helyes kezelésével segít megelőzni a környezet és az emberi egészség károsodását, mely bekövetkezhetne, ha nem követi a hulladékkezelés helyes módját. Az anyagok újrahasznosítása segít a természeti erőforrások megőrzésében. A termék újrahasznosítása érdekében további információért forduljon a lakhelyén az illetékesekhez, a helyi hulladékgyűjtő szolgáltatóhoz vagy ahhoz az üzlethez, ahol a terméket megvásárolta.

A lejátszó szoftvere a jövőben frissíthető lehet. Az elérhető frissítésekkel kapcsolatban és a legfrissebb kezelési útmutatókért látogassa meg a következő honlapot:
<http://support.sony-europe.com/>



A Sony készülékekre és szolgáltatásokra vonatkozó hasznos tudnivalókat, ötleteket és egyéb információkat az alábbi honlapon találhat:
www.sony-europe.com/myproduct/



POWERED BY



<http://www.sony.net/>

4-267-227-11(1)