

# SONY®



Digitalna videokamera

## HANDYCAM®

Navodila za uporabo

***DCR-DVD110E/DVD115E/  
DVD310E/DVD410E/DVD610E/  
DVD710E/DVD810E***

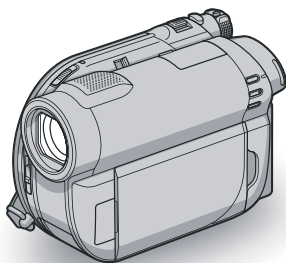

Uporaba  
videokamere 11

Uvod 19

Snemanje/  
Predvajanje 34

Urejanje 50

Snemalni medij 66

Nastavitev videokamere 78

Uporaba računalnika 97

Odpravljanje težav 101

Dodatne informacije 114

Hiter pregled 129



# Najprej preberite naslednje

Pred uporabo videokamere temeljito preberite navodila in jih shranite za nadaljnjo uporabo.

## OPOZORILO

**Ne izpostavljajte videokamere dežju ali vlagi zaradi nevarnosti požara in električnega udara.**

**Ne izpostavljajte baterij prekomerni vročini (npr. soncu, ognju, ipd.).**

## Opozorilo

Uporaba optičnih instrumentov pri tej napravi predstavlja povečano nevarnost za oči. Uporaba tipk in nastavitvev ali izvajanje postopkov, ki niso določeni v tem priročniku, bi pomenilo nevarno izpostavljanje sevanju.

Baterijo lahko zamenjate le z določeno vrsto. V nasprotnem primeru utegne priti do poškodbe ali požara.

## POZOR

Elektromagnetna polja na določenih frekvencah utegnejo vplivati na sliko in zvok digitalne videokamere.

Ta naprava je bila testirana in ustreza omejitvam, ki jih določa EMC direktiva za uporabo priključnih kablov, krajših od 3 metrov.

## Opomba

Če se zaradi statične elektrike ali elektromagnetnega polja prenos podatkov prekine, ponovno zaženite program ali izklopite in ponovno vklopite kabel USB.



**Odpadna električna in elektronska oprema (velja za evropsko unijo in druge evropske države s sistemom ločevanja odpadkov)**

Če se na izdelku ali na njegovi embalaži nahaja ta simbol, pomeni, naj z izdelkom ne ravnate enako kot z gospodinjskimi odpadki. Odložiti ga morate na ustreznem zbirnem mestu za električno in elektronsko opremo. S tem ko izdelek pravilno odvržete, pripomorete k preprečevanju potencialnih negativnih posledic za okolje in naše zdravje, ki bi ga povzročilo nepravilna odstranitev tega izdelka.

Z recikliranjem materialov bomo ohranili naravne vire. O podrobnostih glede recikliranja tega izdelka lahko povprašate na upravni enoti ali v trgovini, kjer ste izdelek kupili.

Dotatna oprema: Daljinski upravljalnik (DCR-DVD310E/DVD410E/DVD710E/DVD810E)



**Odpadne baterije (velja za evropsko unijo in druge evropske države s sistemom ločevanja odpadkov)**

Če se na bateriji ali na njeni embalaži nahaja ta simbol, pomeni, naj z njo ne ravnate enako kot z gospodinjskimi odpadki. S tem ko baterijo pravilno odvržete, pripomorete k preprečevanju potencialnih negativnih posledic za okolje in naše zdravje, ki bi ga povzročilo nepravilna odstranitev tega izdelka.

Z recikliranjem materialov bomo ohranili naravne vire. O podrobnostih glede recikliranja tega izdelka lahko povprašate na upravni enoti ali v trgovini, kjer ste izdelek kupili.

### **Opomba kupcem v državah z EU direktivami**

Proizvajalec tega izdelka je korporacija Sony, 1-7-1 Konan Minato-ku Tokyo, 108-0075 Japonska. Pooblaščen predstavnik za EMC in varnost izdelka je Sony Deutschland GmbH, Hedelfinger Strasse 61, 70327 Stuttgart, Nemčija. V zvezi s servisom in garancijo se obrnite na naslove, navedene v dokumentih za servis in v garantnem listu.

## Najprej preberite naslednje (nadaljevanje)

### Opombe o uporabi

Videokameri sta priloženi dve vrsti navodil za uporabo.

- »Navodila za uporabo« - priročnik
- Navodila »PMB Guide« za uporabo videokamere z računalnikom (shranjeno na priloženem CD-ROM-u) (str. 97).

### Nekaj o diskih, ki jih lahko uporabljate z videokamero

Uporabljate lahko samo naslednje diske:

- 8 cm DVD-RW,
- 8 cm DVD+R,
- 8 cm DVD-R,
- 8cm DVD+R DL

Uporabljajte diske s spodaj navedenimi oznakami. Glej stran 12.



Za zanesljivejše in trajnejše posnetke/predvajanje vam priporočamo, da v videokameri uporabljate Sonyjeve diske in diske z oznako  (za VIDEO CAMERA).

- \* Nekateri diski so označeni z oznako , kar je odvisno od kraja nakupa.

### Opomba

- Pri uporabi diskov, ki niso navedeni zgoraj, je lahko snemanje/predvajanje nezadovoljivo ali pa se zgodi, da diska ne bo mogoče izvleči iz videokamere.

### Vrste spominskih ploščic »Memory Stick«, ki jih lahko uporabljate

- Za snemanje filmov priporočamo uporabo spominske ploščice »Memory Stick PRO Duo« s 512MB ali več, označene z:
  - MEMORY STICK PRO DUO (»Memory Stick PRO Duo«),
  - MEMORY STICK PRO-HG DUO (»Memory Stick PRO-HG Duo«).
- \* Uporabljate lahko spominsko ploščico »Memory Stick PRO Duo« z oznako »Mark2« ali brez.
- Več o času snemanja na spominsko ploščico »Memory Stick PRO Duo« si oglejte na strani 33.

»Memory Stick PRO Duo«/ »Memory Stick PRO-HG Duo« (to velikost lahko uporabljate z vašo videokamero)



»Memory Stick« (te spominske ploščice s to videokamero ne morete uporabljati)



- V tem priročniku se za obe spominski ploščici, »Memory Stick PRO Duo« in »Memory Stick PRO-HG Duo«, uporablja izraz »Memory Stick PRO Duo«.
- Uporabljate lahko samo spominske ploščice, ki so navedene zgoraj.
- »Memory Stick PRO Duo« lahko uporabljate samo z napravami, ki so združljive s tem formatom.
- Ne lepите nalepk ali podobnega na spominsko ploščico ali na adapter za spominsko ploščico.
- Če uporabljate spominsko ploščico »Memory Stick PRO Duo« z napravo, ki je združljiva s formatom »Memory Stick«, ne pozabite vstaviti spominske ploščice »Memory Stick PRO Duo« v adapter za Memory Stick Duo.

## Uporaba videokamere

Ne držite kamere kot kažejo slike.

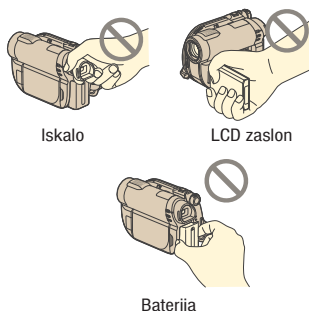

- Videokamera ni odporna proti prahu in vodi. Glejte poglavje »Vzdrževanje in varnostni ukrepi« (str. 121).
- Da se diski ne bi zlomili in da se posnete slike ne bodo izgubile, ne storite naslednjih stvari, če je prižgana luč (film)/ (fotografija) (str. 24) ali luč ACCESS (str. 30, 32):
  - odstranitev baterije ali omrežnega napajalnika iz videokamere,
  - izpostavljanje videokamere mehničnim udarcem ali tresenju,
  - odstranitev spominske ploščice »Memory Stick PRO Duo« iz videokamere.
- Če priključite videokamero v drugo napravo s kablom, pazite, da boste priključek vstavili v pravi smeri. Če ga v vtičnico potisnete na silo, utegnete poškodovati priključek ali povzročiti nepravilno delovanje kamere.

## Postavke v meniju, LCD zaslon, iskalo in objektiv

- Postavka v meniju, ki je označena s sivo barvo, v trenutnih pogojih snemanja ali predvajanja ni na voljo.
- LCD zaslon in iskalo sta izdelana z uporabo visoke tehnologije, tako da je več kot 99,99 % slikovnih pik učinkovitih.

Kljub temu se lahko pojavijo črne pike in/ali svetle pike (rdeče, modre ali zelene), ki se neprestano pojavljajo na LCD zaslonu in iskalu. Pike so normalen pojav v proizvodnem procesu in v nobenem primeru ne vplivajo na posneto sliko.

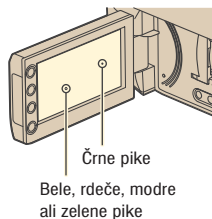

- Če LCD zaslon ali objektiv dlje časa izpostavljate neposredni sončni svetlobi, utegnete povzročiti okvaro. Ne puščajte videokamere na oknu ali na prostem.
- Ne merite v sonce. S tem bi utegnili poškodovati videokamero. Sonce snemajte pri manjši osvetljenosti, na primer v mraku.

## Nekaj o snemanju

- Pred začetkom snemanja preizkusite funkcijo snemanja in preverite, če se slika in zvok posnameta brez težav.
  - DCR-DVD110E/DVD115E/DVD310E/DVD610E/DVD710EZa poskusno snemanje uporabite DVD-RW/DVD+RW.
- DCR-DVD410E/DVD810E
- Za poskusno snemanje uporabite notranji pomnilnik.
- Kompenzacija vsebine posnetkov ni mogoča, tudi če snemanje ali predvajanje ni mogoče zaradi okvare videokamere, snemalnega medija, itd.
- Barvni sistem televizorja je odvisen od države/področja. Za predvajanje posnetkov na televizorju potrebujete televizor sistema PAL.

- TV programi, filmi, video kasete in drugo gradivo utegnejo biti zaščiteni pred presnemavanjem. Nedovoljeno presnemavanje takega gradiva ni v skladu z zakoni o zaščiti pred presnemavanjem.
- Če dlje časa ponavljate snemanje/brisanje slik, se bo v notranjem pomnilniku (DCR-DVD410E/DVD810E) ali na spominski ploščici »Memory Stick PRO Duo«, pojavila fragmentacija podatkov. V tem primeru najprej shranite slike na drugo vrsto medija (str. 55, 62) in šele za tem formatirajte medij (str. 72).

### Nekaj o jeziku

Jezik za prikaz na zaslonu lahko po potrebi spremenite (str. 25).

### Ko želite kamero odvreči (DCR-DVD410E/DVD810E)

Tudi če notranji pomnilnik na videokameri formatirate (str. 72), podatkov ne bo mogoče povsem izbrisati. Če videokamero nekomu oddate ali prodate, vam priporočamo, da opravite postopek [  EMPTY ] (str. 77) in preprečite dostop do podatkov. Če želite videokamero odvreči, vam priporočamo, da uničite ohišje videokamere.

### Nekaj o leči Carl Zeiss

Videokamera je opremljena z lečo Carl Zeiss, ki je bila razvita skupno s Carl Zeiss, v Nemčiji, in korporacijo Sony. Prezema MTF sistem meritev za video kamere in ponuja kakovost kot Carl Zeiss leča.

MTF je okrajšava za Modulation Transfer Function / Factor - Funkcija / Faktor prenosa modulacije. Vrednost, ki jo predstavlja številka je količina svetlobe objekta, ki prodre v lečo.

### Nekaj o tem priročniku

- Slike LCD zaslona in iskala, ki se pojavljajo v priročniku, so bile posnete z digitalnim fotoaparatom in zato utegnejo izgledati malo drugače.
- Diski v tem priročniku se nanašajo na 8cm DVD-je.
- V tem priročniku se beseda »medij« nanaša na notranji pomnilnik (DCR-DVD410E/DVD810E), disk in spominsko ploščico »Memory Stick PRO Duo«.
- Če ni drugače navedeno, se slike v tem priročniku nanašajo na model DCR-DVD810E.
- Oblika in tehnični podatki snemalnega medija in druge dodatne opreme se lahko spremenijo brez predhodnega opozorila.

### Nekaj o oznakah, uporabljenih v priročniku

Razpoložljivost funkcij je odvisna od uporabljenega diska. Naslednje oznake označujejo vrsto diska, ki ga lahko uporabite za posamezno funkcijo.

Notranji pomnilnik



Disk



»Memory Stick PRO Duo«





# Vsebina

Preberite naslednje pred uporabo videokamere .....	2
Vsebina.....	8
Primeri in rešitve .....	10

## Uporaba videokamere

Uporaba različnih medijev v skladu s potrebami .....	11
Mediji za vašo videokamero .....	12
Uporaba videokamere .....	14
»HOME« in »OPTION« - Uporaba dveh vrst menijev .....	16

## Uvod

Korak 1: Pregled priložene opreme.....	19
Korak 2: Polnjenje baterije .....	20
Korak 3: Vklon videokamere in nastavitve datuma in ure .....	24
Sprememba nastavitve jezika .....	25
Korak 4: Priprava na snemanje.....	26
Korak 5: Izbira medija.....	28
Korak 6: Vstavljanje diska ali spominske ploščice »Memory Stick PRO Duo«....	30

## Snemanje/Predvajanje

Enostavno snemanje in predvajanje (Easy Handycam) .....	34
Snemanje .....	38
Zoomiranje .....	40
Snemanje prostorskega zvoka (5.1 kanalno prostorsko snemanje) (za DCR-DVD115E/DVD310E/DCR-DVD410E/DVD710E/DVD810E)....	40
Hiter začetek snemanja (QUICK ON) ..	41
Snemanje v temnem prostoru (NightShot plus) .....	41
Nastavitev osvetlitve za predmete z osvetljenim ozadjem .....	41
Snemanje v zrcalnem načinu .....	41

Predvajanje .....	43
Zelo natančno iskanje kadrov (Film Roll Index) .....	45
Iskanje zelenih kadrov s pomočjo obrazov (Face Index) .....	45
Iskanje zelenih slik po datumih (Date Index) .....	46
Uporaba funkcije PB zoom .....	46
Zaporedni prikaz slik (Slide Show) .....	47
Predvajanje slik na televizorju .....	40

## Urejanje

Kategorija  (OTHERS) .....	50
Brisanje slik .....	51
Zajemanje fotografij iz filma (DCR-DCR-DVD410E/DVD610E/DVD710E/DVD810E).....	53
Presnemavanje/kopiranje slik na medij v videokameri.....	55
Delitev slik .....	58
Ustvarjanje seznama »Playlist«.....	59
Presnemavanje na videorekorder ali DVD/HDD snemalnik .....	62
Tiskanje posnetih slik (tiskalnik, združljiv s PictBridge) .....	64

## Snemalni medij

Kategorija  (MANAGE MEDIA).....	66
Omogočenje združljivosti diska z drugimi napravami (zaključitev) .....	67
Predvajanje diska na drugih napravah..	70
Preverjanje informacij o mediju.....	71
Formatiranje medija.....	72
Snemanje dodatnih kadrov po zaključitvi.....	74
Iskanje pravega diska (DISC SELECT GUIDE).....	75
Popravljanje datoteke s slikovno podatkovno bazo .....	76
Preprečevanje ponovnega priklica podatkov v notranjem pomnilniku (DCR-DCR-DVD410E/DVD810E).....	76



## Nastavitev videokamere

Kako lahko uporabite kategorijo 	
(SETTINGS) menija HOME MENU .....	78
Uporaba menija HOME MENU .....	78
Seznam postavk v kategoriji 	
(SETTINGS) .....	79
MOVIE SETTINGS .....	80
(Postavke za snemanje filmov)	
PHOTO SETTINGS .....	82
(Postavke za snemanje fotografij)	
VIEW IMAGES SET .....	84
(Postavke za nastavitev glasnosti zvoka in prikaza)	
SOUND/DISP SET .....	86
(Postavke za nastavitev zvočnega signala in zaslona)	
OUTPUT SETTINGS .....	87
(Postavke za primer priključitve drugih naprav)	
CLOCK/LANG .....	88
(Postavke za nastavitev ure in jezika)	
GENERAL SET .....	88
(Ostale nastavitvene postavke)	
Vklop funkcij s pomočjo menija	
 OPTION MENU .....	90
Uporaba menija OPTION MENU .....	90
Snemanje postavk v meniju	
OPTION MENU .....	91
Ogled postavk v meniju OPTION	
MENU .....	91
Funkcije, nastavljene v meniju	
 OPTION MENU .....	92

## Uporaba računalnika

Uporaba računalnika Windows .....	97
-----------------------------------	----

## Odpravljanje težav

Odpravljanje težav .....	101
Opozorilne oznake in sporočila .....	110

## Dodatne informacije

Uporaba videokamere v tujini .....	114
Struktura datoteke/mape v notranjem pomnilniku XX in na spominski ploščici »Memory Stick PRO Duo« .....	116
Vzdrževanje in varnost .....	117
Nekaj o disku .....	117
Nekaj o spominski ploščici	
»Memory Stick« .....	118
Nekaj o bateriji »InfoLITHIUM« .....	119
Kako ravnati z videokamero .....	121
Tehnični podatki .....	125

## Hiter pregled

Opis delov videokamere .....	129
Indikatorji, ki se prikažejo med snemanjem/predvajanjem .....	133
Slovarček .....	135
Abecedno kazalo .....	136

# Primeri in rešitve

## Snemanje

### Rože od blizu



- ▶ PORTRAIT ..... 94
- ▶ FOCUS ..... 92
- ▶ TELE MACRO ..... 92

### Otrok na odru pod žarometi



- ▶ SPOTLIGHT ..... 94

### Izostritev psa na levi strani zaslona



- ▶ FOCUS ..... 92
- ▶ SPOT FOCUS ..... 92

### Ognjemet v vsej svoji lepoti



- ▶ FIREWORKS ..... 93
- ▶ FOCUS ..... 92

### Kako ustvariti dober posnetek smučičarja ali plaže



- ▶ BACK LIGHT ..... 41
- ▶ BEACH ..... 94
- ▶ SNOW ..... 94

### Speči otrok v temi



- ▶ NightShot plus ..... 41
- ▶ COLOR SLOW SHTR ..... 95

### Preverjanje udarca pri golfu



- ▶ SPORTS ..... 94

## Uporaba različnih medijev v skladu s potrebami

### Izbira medija

Medij za snemanje/predvajanje/urejanje lahko izbirate med notranjim pomnilnikom (DCR-DVD410E/DVD810E), diskom in spominsko ploščico »Memory Stick PRO Duo« (str. 28). Če želite nastaviti medij za filme in fotografije, lahko izbirate med [MOVIE MEDIA SET] in [PHOTO MEDIA SET] (DCR-DVD410E/DVD810E), v skladu z vašimi potrebami.

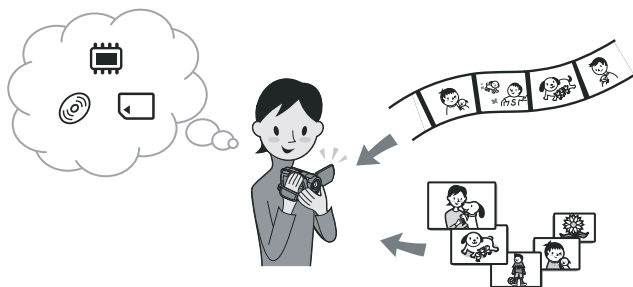

### Presnemavanje iz ene vrste medija na drugo

Če uporabite funkcijo [MOVIE DUB] na videokameri, lahko filme, posnete na notranjem pomnilniku (DCR-DVD410E/DVD810E) ali spominski ploščici »Memory Stick PRO Duo« presnamete na disk brez priključitve druge naprave (str. 55).

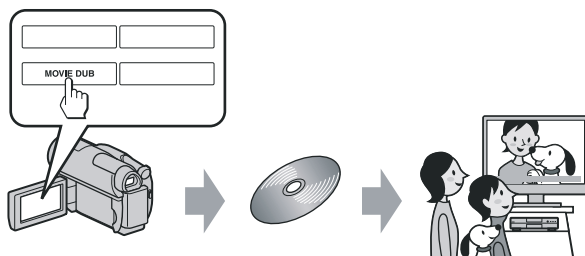

### Opomba

- Nekatere vrste videokamer ne omogočajo presnemavanja vsebine filmov. Podrobnosti o združljivosti si oglejte na strani 55.



# Medij za vašo videokamero

Z vašo videokamero lahko snemate slike na notranji pomnilnik (DCR-DVD410E/ DVD810E), 8cm disk DVD-RW, DVD+RW, DVD-R ali DVD+R DL ali spominsko ploščico »Memory Stick PRO Duo«. Več o vrstah spominskih ploščic »Memory Stick«, ki jih lahko uporabljate z vašo videokamero, si oglejte na strani 5.

## Snemanje formata za DVD-RW

Če uporabljate disk DVD-RW, lahko snemalni format izbirate med načinoma VIDEO in VR.



V tem priročniku je način VIDEO označen z , način VR pa z .

	<p>Snemalni format, združljiv z večino DVD naprav, še posebej po zaključitvi. <b>V načinu VIDEO lahko izbršete le najnovejše filme.</b></p>
	<p>Snemalni format, ki omogoča urejanje z videokamero (brisanje in prerazporeditev slik). Zaključen disk lahko predvajate v DVD napravah, ki podpirajo način VR. V navodilih za uporabo DVD naprave preverite, če DVD naprava podpira način VR za DVD-RW.</p>

Načina VIDEO in VR  Slovarček (str. 135)

## Lastnosti diskov različnih formatov

Številke med oklepaji ( ) se nanašajo na številke strani.





Vrste diskov in simboli	DVD-RW	DVD+RW	DVD-R	DVD+R DL
Simboli, uporabljeni v tem priročniku				
Na isti disk lahko posnamete oba formata filmov, 16:9 (širok) in 4:3*2	●	●	-	●
Brisanje zadnjih posnetkov	●	●	●	-
Brisanje in urejanje posnetkov na videokameri	-	●	-	-
Večkratna uporaba diska, tudi ko je disk poln, s pomočjo formatiranja*2	●	●	●	-
Zaključitev, ki je potrebna za predv. na drugih napr.	●	●	-**	●
Ustvarjanje daljših posnetkov na eni strani diska	-	-	-	●

## Čas snemanja filmov

Številke v tabeli navajajo le približen čas snemanja v minutah, pri snemanju na notranji pomnilnik (DCR-DVD410E/DVD810E) in na eno stran diska.

Čas snemanja na ustreznem mediju je odvisen od vrste medija in od nastavitve načina [REC MODE] (str. 80).

Številke med oklepaji ( ) se nanašajo na minimalni čas snemanja.

Vrsta medija		   	
9M (HQ) (visoka kakovost)	115 (100)	20 (18)	35 (32)
6M (SP) (standardna kakovost)	170 (100)	30 (18)	55 (32)
3M (LP) (daljše snemanje)	325 (215)	60 (44)	110 (80)

\* DCR-DVD410E/DVD810E

### Nasveti

- Številke v tabeli (9M, 6M) kažejo povprečno hitrost prenosa podatkov. M pomeni Mb/s.
- Čas snemanja lahko preverite s pomočjo možnosti [MEDIA INFO] (str. 71).
- Če uporabljate dvostranski disk, lahko slike snemate na obe strani (str. 117).
- Več o času snemanja na »Memory Stick PRO Duo« si oglejte na strani 33.

Videokamera uporablja format VBR (Variable Bit Rate) za samodejno nastavitve kakovosti slike, ki najbolj ustreza kadru. Ta tehnologija pa povzroča razlike v času snemanja. Filmi, ki vsebujejo hitra gibanja in kompleksne slike, se snemajo z višjo hitrostjo prenosa podatkov, kar zmanjša celotni čas snemanja.

# Uporaba videokamere

## ① Izbira medija (str. 28)

Medij lahko izberete ločeno za filme in za fotografije.

Če snemate na disk, izberite disk, ki najbolj ustreza vašim potrebam.

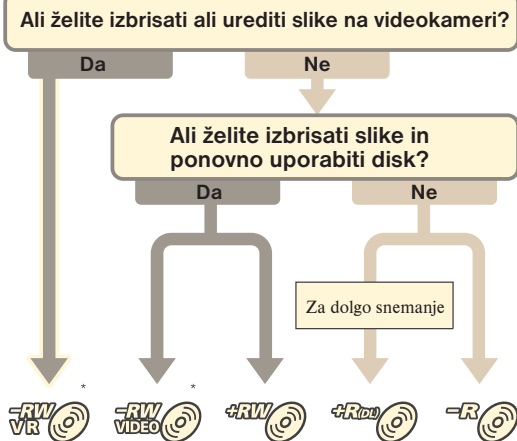

\* Izberite snemalni format in format diska na videokameri (str. 30).

### Nasvet

- Disk lahko izberete v [DISC SELECT GUIDE] (str. 75).

## ② Snemanje slik (str. 38)

### ③ Urejanje/shranjevanje slik

Razpoložljive funkcije so odvisne od izbranega medija.

- Presnemavanje/kopiranje slik na drugo vrsto medija v videokameri (str. 55)
- Presnemavanje filmov na druge naprave (str. 62)
- Urejanje na računalniku (str. 97)

S priloženim programom »Picture Motion Browser« lahko uvozite slike v računalnik in jih shranite na disk.

#### ④ Predvajanje na drugih napravah

##### ■ Predvajanje slik na televizorju (str. 48)

Slike, posnete in urejene na videokameri, si lahko ogledate na priključenem TV.

##### ■ Predvajanje diska na drugih napravah (str. 70)

Če želite disk, posnet na videokameri, predvajati na drugih napravah, ga morate najprej zaključiti.

##### 🔊 Opomba

- Čim manjša je količina posnetkov na disku, tem dlje traja zaključitev.

#### Funkcije zaključenega diska so odvisne od vrste diska.

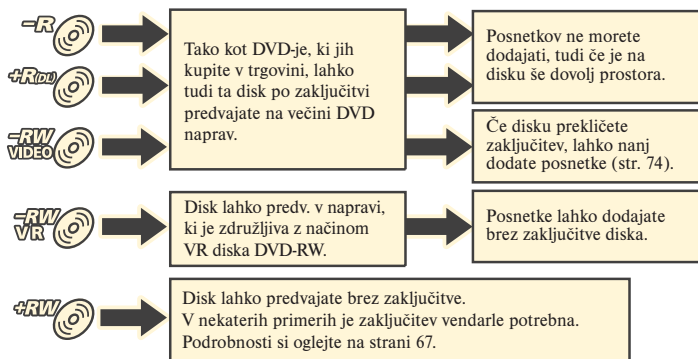

#### Združljivost za predvajanje

Združljivost ni zagotovljena za vse DVD naprave. Oglejte si navodila za uporabo DVD naprave ali se posvetujte s trgovcem.

# »HOME« in »≡OPTION«

## - Uporaba dveh vrst menijev

### »HOME« - začetna točka za vse operacije z videokamero

? (HELP)

Prikaže se opis postavke (str. 17).

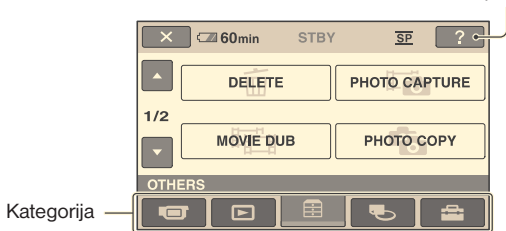

### ► Kategorije in postavke menija HOME MENU

#### 📷 Kategorija (CAMERA)

Postavke	Stran
MOVIE* <sup>1</sup>	39
PHOTO* <sup>1</sup>	39

#### 📺 Kategorija (VIEW IMAGES)

Postavke	Stran
VISUAL INDEX* <sup>1</sup>	43
INDEX* <sup>1</sup>	45
INDEX* <sup>1</sup>	45
PLAYLIST	59

#### 📁 Kategorija (OTHERS)

Postavke	Stran
DELETE* <sup>2</sup>	51
PHOTO CAPTURE* <sup>3</sup>	53
MOVIE DUB* <sup>3</sup>	55
PHOTO COPY* <sup>3</sup>	56
EDIT	58
PLAYLIST EDIT	59
PRINT	64
USB CONNECT	97

#### 📁 Kategorija (MANAGE MEDIA)

Postavke	Stran
MOVIE MEDIA SET* <sup>1</sup>	28
PHOTO MEDIA SET* <sup>1+3</sup>	28
FINALIZE* <sup>1</sup>	67
MEDIA INFO	71
MEDIA FORMAT* <sup>1</sup>	72
UNFINALIZE	74
DISC SELECT GUIDE	75
REPAIR IMG.DB F.	76

#### 🔧 Kategorija (SETTINGS)

Nastavitev videokamere (str. 78)

\*<sup>1</sup> Te postavke lahko nastavite tudi med uporabo funkcije Easy Handycam (str. 34). Več o postavkah, razpoložljivih v kategoriji  (SETTINGS), si oglejte na strani 79.

\*<sup>2</sup> Postavka je na voljo med delovanjem funkcije 'Easy Handycam' (str. 34), če izberete način [INT. MEMORY] (DCR-DVD410E/ DVD810E) ali [MEMORY STICK] v [MOVIE MEDIA SET] (str. 28).

\*<sup>3</sup> Te postavke morda ne bo mogoče uporabiti, kar je odvisno od modela videokamere.



## Uporaba menija HOME MENU

- 1 Med pritiskanjem na zeleno tipko obrnite stikalo POWER v smeri puščice in vklopite videokamero.

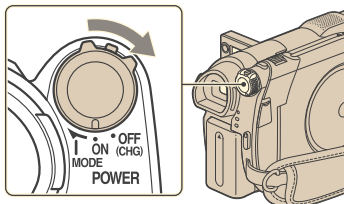

- 2 Pritisnite na  (HOME) () (ali ).

 (HOME) 

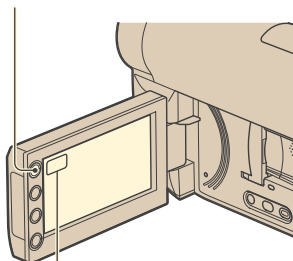

 (HOME) 

- 3 Pritisnite na zeleno kategorijo.  
Primer : kategorija  (OTHERS)

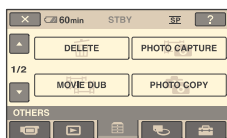

- 4 Pritisnite na zeleno postavko.  
Primer : [EDIT].



- 5 Sledite navodilom na zaslону.

### Izklop zaslona HOME MENU

Pritisnite na .

Če želite izvedeti kaj več o funkciji posameznih postavk v meniju HOME MENU - HELP

- 1 Pritisnite na .

Prikaže se meni HOME MENU.

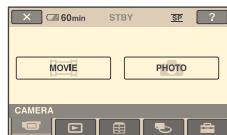

- 2 Pritisnite na  (HELP).

Spodnji del tipke  (HELP) postane oranžen.

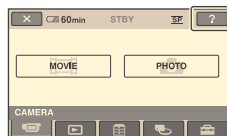

Se nadaljuje →

**3** Pritisnite na postavko, o kateri želite izvedeti več.



Če pritisnete na postavko, se na zaslonu prikaže njena obrazložitev. Če želite izbrati to možnost, pritisnite na [YES], če ne, pritisnite na [NO].

### Izklop pomoči (HELP)

V koraku 2 pritisnite na tipko  (HELP).

### Uporaba menija OPTION MENU

Če se med snemanjem ali predvajanjem le dotaknete zaslona, se bodo prikazale funkcije, ki so tisti trenutek na voljo. Izvajanje raznih nastavitev je povsem enostavna. Podrobnosti si oglejte na strani 90.

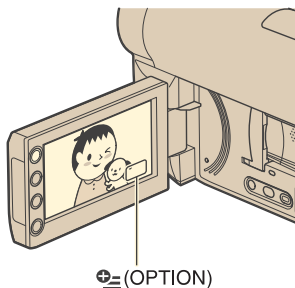

## Korak 1: Pregled priložene opreme

Preverite, če ste skupaj z videokamero dobili naslednje.

Število v oklepaju označuje število posameznih priloženih enot.

Omrežni napajalnik (1) (str. 20)

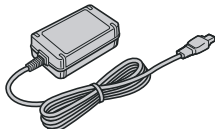

Omrežni kabel (1) (str. 20)

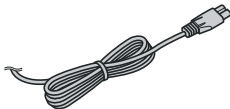

A/V priključni kabel (1) (str. 48, 62)



USB kabel (str. 64)

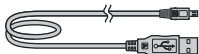

Brezžični daljinski upravljalnik (DCR-DVD310E/DVD410E/DVD710E/DVD810E) (1) (str. 132)



Litjeva baterija je že vstavljena.

Akumulatorska baterija NP-FH40 (1) (str. 20)

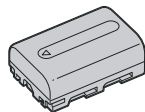

CD-ROM s programom »Handycam Application Software« (1) (str. 97)  
– Picture Motion Browser (računalniški program)  
– PMB Guide

Navodila za uporabo videokamere (1)

## Korak 2: Polnjenje baterije

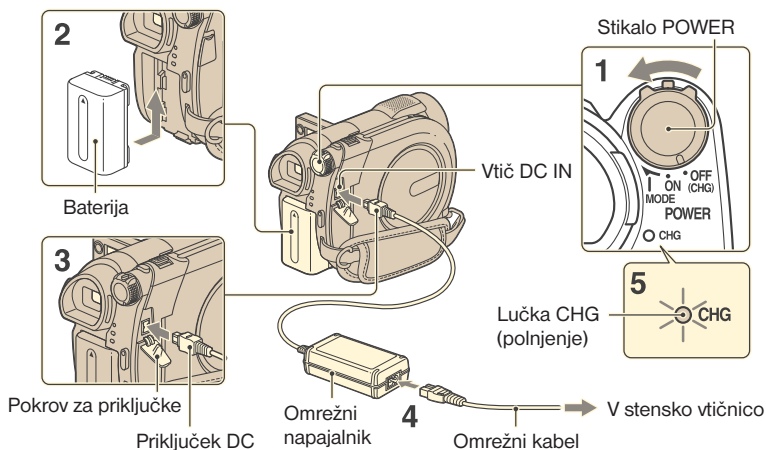

**Akumulatorsko baterijo »InfoLITHIUM« (serija H) lahko napolnite takoj za tem, ko jo vstavite v videokamero (str. 119).**

### Opomba

- Uporabljate lahko le baterijo »InfoLITHIUM«, serije H.

**1** Obrnite stikalo POWER v smeri puščice v položaj OFF (CHG) (tovarniška nastavitve).

**2** Vstavite baterijo tako, da jo potisnete v smeri puščice, dokler ne klikne.

**3** Priključite omrežni napajalnik v priključek DC IN na videokameri. Odprite pokrov za priključke in priključite vtič DC na omrežnem napajalniku. Oznako ▲ na vtiču DC obrnite tako, tako da se bo skladala z oznako ▲ na videokameri.

**4** Priključite omrežni kabel v omrežni napajalnik in stensko vtičnico.

Lučka CHG (polnjenje) zasveti in polnjenje se začne.

**5** Lučka CHG (polnjenje) ugasne, ko je baterija povsem polna. Izključite omrežni napajalnik iz priključka DC IN.

### Opomba

- Izključite omrežni napajalnik iz priključka DC IN tako, da držite za videokamero in za vtič DC.

## Odstranitev baterije

- 1 Premaknite stikalo POWER na OFF (CHG).
- 2 Premaknite stikalo za izmet baterije (BATT) 1 in odstranite baterijo 2.

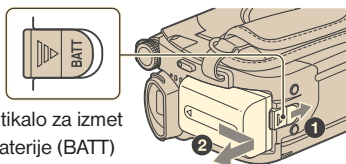

Stikalo za izmet baterije (BATT)

### Opomba

- Ko odstranite baterijo ali omrežni napajalnik, se prepričajte, da je lučka (Movie)/ (Still) (str. 24)/lučka ACCESS (str. 30)/lučka za dostop (str. 32) izklopljena.
- Če želite baterijo za dlje časa pospraviti, jo najprej povsem izpraznite (str. 119).

## Uporaba zunanega vira napajanja

Opravite enake povezave kot pri polnjenju baterije. Baterija se v tem primeru ne bo praznila.

## Kako preveriti preostalo moč baterije (Battery Info)

Nastavite stikalo POWER na OFF (CHG), nato pritisnete na DISP/BATT INFO.

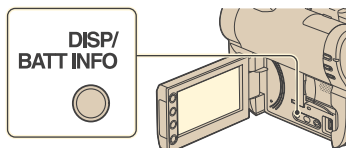

Čez nekaj časa se za približno 7 sekund prikaže približen čas snemanja v izbranem formatu in podatki o bateriji. Podatke o bateriji lahko gledate do 20 sekund, če pritisnete na tipko DISP/BATT INFO, medtem ko so informacije prikazane.

Preostala moč baterije (prbl.)

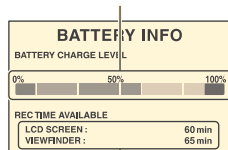

Snemalna zmogljivost (prbl.)

## Čas polnjenja

Približen čas (v minutah), potreben da napolnimo povsem prazno baterijo.

Baterija	Čas polnjenja
NP-FH40 (priložena)	125
NP-FH50	135
NP-FH70	170
NP-FH100	390

## Čas snemanja

Približen čas (v minutah), ki je na razpolago pri uporabi povsem polne baterije.

Če snemate v notranji pomnilnik (DCR-DVD410E/DVD810E) ali na spominsko ploščico »Memory Stick PRO Duo«

## DCR-DVD110E/DVD115E/DVD610E

Baterija	Čas neprekinjenega snemanja	Običajni čas snemanja*
NP-FH40	110	50
(priložena)	120	55
NP-FH50	130	60
	140	65
NP-FH70	280	130
	300	140
NP-FH100	625	300
	680	325

Se nadaljuje →

## Korak 2: Polnjenje baterije (nadaljevanje)

### DCR-DVD310E/DVD410E/DVD710E/ DVD810E

Baterija	Čas neprekinjenega snemanja	Običajni čas snemanja*
NP-FH40	100	45
(priložena)	115	55
NP-FH50	115	55
	135	60
NP-FH70	245	115
	290	135
NP-FH100	555	265
	650	310

### DCR-DVD110E/DVD115E/DVD610E

Baterija	Čas neprekinjenega snemanja	Običajni čas snemanja*
NP-FH40	95	40
(priložena)	100	45
NP-FH50	110	45
	120	50
NP-FH70	235	105
	255	110
NP-FH100	535	240
	580	260

### DCR-DVD310E/DVD410E/DVD710E/ DVD810E

Baterija	Čas neprekinjenega snemanja	Običajni čas snemanja*
NP-FH40	85	35
(priložena)	100	45
NP-FH50	100	45
	115	50
NP-FH70	215	95
	245	110
NP-FH100	485	215
	555	245

### Opomba

- Več o izbiri medija si oglejte na strani 28.
- Vsi časi so izmerjeni z načinom snemanja [SP] v naslednjih pogojih:  
Zgoraj: Če se osvetlitev LCD zaslona vklopi.  
Spodaj: Čas snemanja, če snemate z iskalom in zaprtim LCD zaslonom.

### Čas predvajanja

Predviden čas (v minutah), ki je na razpolago pri uporabi povsem polne baterije.

### DCR-DVD110E/DVD115E/DVD610E

Baterija	LCD zaslon odprt*	LCD zaslon zaprt
NP-FH40	150	170
(priložena)		
NP-FH50	170	195
NP-FH70	370	415
NP-FH100	830	925

### DCR-DVD310E/DVD410E/DVD710E/ DVD810E

Baterija	LCD zaslon odprt*	LCD zaslon zaprt
NP-FH40	140	170
(priložena)		
NP-FH50	165	195
NP-FH70	350	415
NP-FH100	785	925

### Če predvajate disk

### DCR-DVD110E/DVD115E/DVD610E

Baterija	LCD zaslon odprt*	LCD zaslon zaprt
NP-FH40	120	135
(priložena)		
NP-FH50	140	155
NP-FH70	300	330
NP-FH100	680	745

## DCR-DVD310E/DVD410E/DVD710E/ DVD810E



Baterija	LCD zaslon odprt*	LCD zaslon zaprt
NP-FH40 (priložena)	115	135
NP-FH50	135	155
NP-FH70	290	330
NP-FH100	650	745

\* Pri vklopljeni osvetljenosti LCD zaslona.

### Opomba

- Več o izbiri medija si ogledjte na strani 28.

### Nekaj o bateriji

- Pred zamenjavo baterije obrnite stikalo POWER na OFF (CHG) in izklopite lučko  (Movie)/ (Still) (str. 24)/lučko ACCESS (str. 30)/lučko za dostop (str. 32).
- V naslednjih primerih med polnjenjem lučka CHG (charge-polnjenje) utripa ali pa se podatki o bateriji (str. 21) ne prikažejo pravilno:
  - baterija ni pravilno vstavljena,
  - baterija je poškodovana,
  - baterija je povsem polna (samo za podatke o bateriji).
- Baterija ne bo napajala kamere, dokler ne izklopite omrežnega napajalnika iz priključka DC IN na kameri, tudi če je omrežni kabel izključen iz omrežne vtičnice.
- Če pritrdite dodatno video luč, vam priporočamo, da uporabite akumulatorsko baterijo NP-FH70/NP-FH100 (DCR-DVD310E/DVD410E/DVD810E).
- Ne priporočamo vam uporabe baterije NP-FH30, ki omogoča le kratke posnetke in predvajanje.

### Nekaj o času polnjenja/snemanja/ predvajanja

- Čas je merjen se nanaša na uporabo kamere pri temperaturi 25°C (priporočljiva temperatura je 10°C do 30°C).
- Čas snemanja in predvajanja bo krajši, če videokamero uporabljate pri nizkih temperaturah.
- Čas snemanja in predvajanja bo v nekaterih pogojih uporabe kamere krajši.

### Nekaj o omrežnem napajalniku

- Če uporabljate omrežni napajalnik, ga priključite v bližnjo stensko vtičnico. V primeru, da se pojavi kakršnakoli težava s kamero, napajalnik takoj izključite.
- Ne postavljajte omrežnega napajalnika v ozek prostor, na primer med stene ali pohištvo.
- Pazite, da ne pride do kratkega stika med priključkom DC na omrežnem napajalniku ali priključkom za baterijo in kovinskim predmetom. S tem bi povzročili okvaro.
- Tudi če videokamero izklopite, jo bo omrežni napajalnik še naprej napajal, če je priključen v omrežno vtičnico.

## Korak 3: Vklop videokamere in nastavitve datuma in ure

Ko prvič uporabite videokamero, nastavite datum in uro. Če tega ne storite, se bo ob vsakem vklopu kamere ali obratu stikala POWER prikazal zaslon [CLOCK SET].

Pritisnite na tipko na LCD zaslonu.

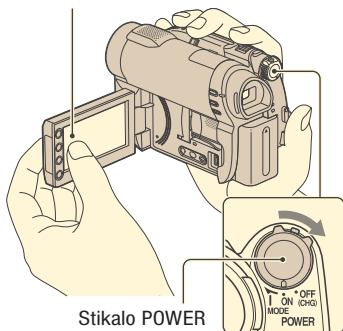



Stikalo POWER

**1** Med pritiskanjem na zeleno tipko na sredini, obračajte stikalo POWER v smeri puščice, dokler se ne vklopi ustrezna lučka.

 (Movie): snemanje filmov



 (Still): snemanje fotografij

Ko prvič vklopite videokamero, nadaljujte od koraka 3.

**2** Pritisnite na  (HOME) →  (SETTINGS) →  [LANG] → [CLOCK SET].

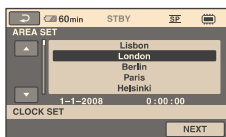
Prikaže se zaslon [CLOCK SET].



**3** S puščicama / izberite zeleno geografsko področje, nato pritisnite na [NEXT].

**4** Nastavite [SUMMERTIME] in pritisnite na [NEXT].

**5** S puščicama / nastavite [Y].



**6** S puščicama / izberite [M], nato nastavite mesec z /.

**7** Na enak način nastavite [D] (dan), uro in minute, nato pritisnite na [NEXT].

**8** Prepričajte se, da je ura pravilno nastavljena, nato pritisnite na .

Ura začne teči.

Nastavite lahko katerokoli letnico, vse do 2037.

### Izklop videokamere

Premaknite stikalo POWER navzgor na OFF (CHG).

### Opombe

- Če videokamere približno 3 mesece ne uporabljate, se bo vgrajena litijeva akumulatorska baterija izpraznila in nastavitve datuma in ure se bo izbrisala. V tem primeru napolnite baterijo in ponovno nastavite datum in uro (str. 124).







- Ko vklopite videokamero traja nekaj sekund, da se kamera pripravi na snemanje. V tem času snemanje ni mogoče.
- Pokrov objektivna se samodejno odpre, ko vklopite kamero. Zapre se, če izberete zaslon za predvajanje ali če videokamero izklopite.
- Ob nakupu videokamere je le-ta nastavljena tako, da se samodejno izklopi, če je približno 5 minut ne uporabljate ([A.SHUT OFF]; str. 89).

### Nasveti

- Med snemanjem se datum in ura ne prikažeta, a se samodejno posnameta na disk. Lahko ju prikažete med predvajanjem (glej stran 84, [DATA CODE]).
- Podrobnosti o časovnih razlikah si oglejte na strani 115.
- Če tipke na zaslonu na dotik ne delujejo pravilno, nastavite zaslon na dotik ([CALIBRATION], str. 122).

## Sprememba nastavitve jezika

Jezik za prikaz na zaslonu lahko spremenite.

Pritisnite na  (HOME) →  (SETTINGS) → [CLOCK/] LANG → [] LANGUAGE SET] in izberite želeni jezik.

## Korak 4: Priprave na snemanje

### Odpiranje pokrova objektiv

Potisnite stikalo LENS COVER na OPEN.

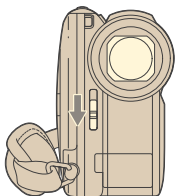

Po snemanju nastavite stikalo LENS COVER na CLOSE in zaprite pokrov objektiv.

### LCD zaslon

Odprite LCD zaslon za 90 stopinj od kamere (1), nato pa nastavite kot, ki vam med snemanjem in predvajanjem najbolj ustreza (2).

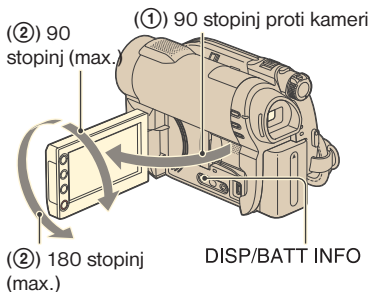

### Izklop osvetlitve LCD zaslona in varčevanje z baterijo DCR-DVD310E/DCR-DVD410E/DVD710E/DVD810E

Pritisnite in nekaj sekund držite tipko DISP/BATT INFO, da se prikaže oznaka OFF.

Ta nastavev je pripravna, kadar želite uporabiti videokamero v močnejši svetlobi

ali če želite varčevati z baterijo. Nastavev ne vpliva na posneto sliko. Če želite osvetlitev LCD zaslona vklopiti, pritisnite in nekaj sekund držite tipko DISP/BATT INFO, dokler oznaka OFF ne izgine.

### Opomba

- Pazite, da ne boste nahote pritisnili na tipke na LCD zaslonu, med odpiranjem ali nastavljanjem LCD zaslona.

### Nasveta

- Če LCD zaslon odprete za 90 stopinj proti videokameri, nato pa ga obrnete za 180 stopinj proti objektivu, ga lahko zaprete tako, da je obrnjen navzven. To je priročno med upravljanjem predvajanja.
- V meniju HOME pritisnite na [SETTINGS] → [SOUND/DISP SET] → [LCD BRIGHT] (str. 70) in nastavite osvetlitev LCD zaslona.
- Z vsakim pritiskom na tipko DISP BATT/INFO se informacije prikažejo ali skrijejo.

### Nastavev iskala

Slike si lahko ogledate tudi s pomočjo iskala, da varčujete z baterijo ali če je slika na LCD zaslonu slabo vidna. Izvlecite iskalo in pogledjte skozenj. Nastavite ga na svoj vid.

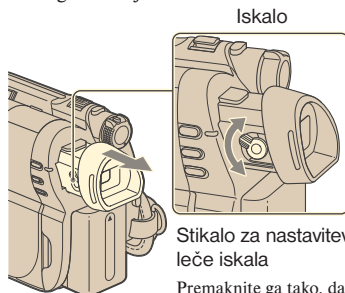

### Nasvet

- Osvetlitev ozadja iskala lahko nastavite tako, da pritisnete na HOME izberete [SETTINGS] → [SOUND/DISP SET] → [VF B.LIGHT] (str. 86).

## Pritrditev pasu

Nastavite pas kot kaže slika in pravilno držite kamero.

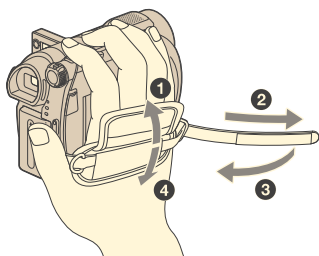

## Korak 5: Izbiranje medija

Za filme in slike lahko izberete ločene medije.

Za filme lahko izberete notranji pomnilnik\*, disk ali spominsko ploščico »Memory Stick PRO Duo«. Za slike lahko izberete notranji pomnilnik\* ali spominsko ploščico »Memory Stick PRO Duo«.

### DCR-DVD110E/DVD115E/DVD310E/DVD610E/DVD710E

Po tovarniški nastavitvi se filmi snemajo na disk. Fotografije se snemajo samo na »Memory Stick PRO Duo«.

### DCR-DVD410E/DVD810E

Po tovarniški nastavitvi se filmi in slike snemajo v notranji pomnilnik.

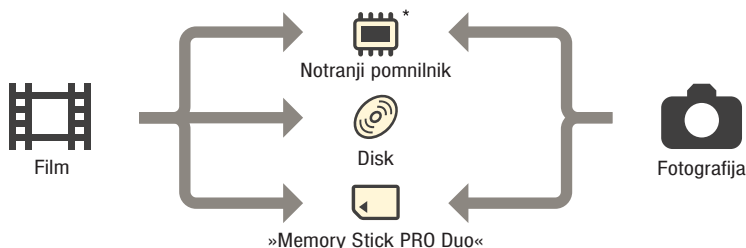

\* DCR-DVD410E/DVD810E

### Opomba

- Izbrani medij lahko uporabite za snemanje, predvajanje in urejanje slik. Kadar snemate, predvajate ali urejate slike na drugih medijih, ponovno izberite medij.

### Izbiranje medija za filme

- 1** Pritisnite na (HOME) → (MANAGE MEDIA) → [MOVIE MEDIA SET]..

Prikaže se zaslon za nastavev medija za filme.

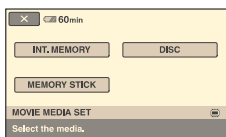

- 2** Pritisnite na želeni medij.

- 3** Pritisnite na [YES].

- 4** Ko se prikaže napis [Completed.], pritisnite na [OK].

Medij za filme se spremeni.

## Izbiranje medija za slike (DCR-DVD410E/DVD810E)

- 1** Pritisnite na  (HOME) →  (MANAGE MEDIA) → [PHOTO MEDIA SET].

Prikaže se zaslon za nastavev medija za slike.

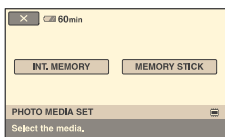

- 2** Pritisnite na zeleni medij.

### Opomba



Za slike ne morete izbrati diska.

- 3** Pritisnite na [YES].

- 4** Ko se prikaže napis [Completed.], pritisnite na .

Medij za slike se spremeni.

## Potrditev izbranega medija

- ① Premaknite stikalo POWER, da se prižge lučka za način  (Film)/  (Fotografija), da boste lahko preverili medij.
- ② Potrdite simbol za medij, prikazan v zgornjem desnem kotu zaslona.

Simbol za medij

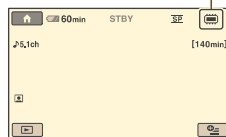

Notranji pomnilnik\*



Disk (simbol je odvisen od vrste diska) (str. 12)



»Memory Stick PRO Duo«

\* DCR-DVD410E/DVD810E

## Korak 6: Vstavljanje diska ali spominske ploščice »Memory Stick PRO Duo«

Če v koraku 5 izberete možnost [INT. MEMORY], postopek v koraku 6 ni potreben (DCR-DVD410E/DVD810E).

### Vstavljanje diska

Če v poglavju »Korak 5« izberete možnost [DISC], bo potreben nov 8cm disk DVD-RW, DVD+RW, DVD-R ali DVD+R DL (str. 12).

#### Opomba

- Pred uporabo, s priloženo čistilno krpo odstranite prah ali prstne odtise z diska (str. 118).

### 1 Preverite, če je videokamera vklopljena.

### 2 Obrnite stikalo OPEN na pokrovu za disk za disk v smeri puščice (OPEN →).

Na LCD zaslonu se prikaže napis [PREPARING TO OPEN]. Pokrov za disk se samodejno rahlo odpre.

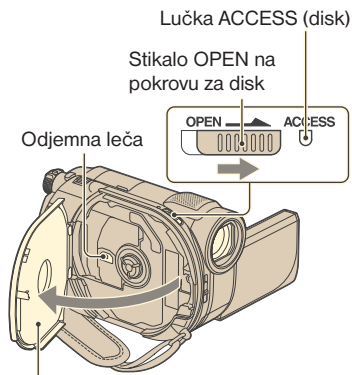

Ko se disk odpre, ga odprite do konca.

### 3 Vstavite disk tako, da bo snemalna stran obrnjena proti videokameri, nato pritisnite na sredino diska, da klikne.

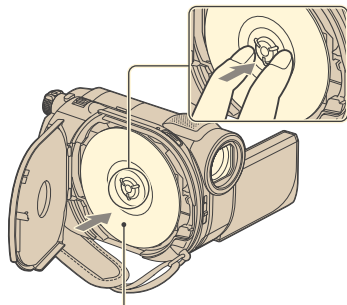

Če uporabljate enostranski disk, ga vstavite tako, da bo potiskana stran obrnjena navzven.

### 4 Zaprite pokrov za disk.

Prikaže se zaslon [DISC ACCESS]. Pri nekaterih vrstah in stanjih diskov utegne trajati dlje časa, da enota prepozna disk.

#### ■ DVD-RW/DVD+RW

Na zaslonu se pojavi vprašanje, če želite uporabiti funkcijo [DISC SELECT GUIDE]. Ta funkcija vam omogoča formatiranje diska s pomočjo navodil na zaslonu. Če te funkcije ne želite uporabiti, nadaljujete s korakom 5.

#### ■ DVD-R/DVD+R DL

Snemati lahko začnete takoj, ko napis [DISC ACCESS] izgine z LCD zaslona. Koraki po 5. niso potrebni.

---

## 5 Pritisnite na zeleno možnost.

### ■ DVD-RW

Izberite snemalni format, [VIDEO] ali [VR] (str. 12), nato pritisnite na OK.

### ■ DVD+RW

Izberite razmerje slike za film, [16:9] ali [4:3], nato pritisnite na **[OK]**.

---

## 6 Pritisnite na [YES].

## 7 Pritisnite na **[OK]**, ko se prikaže napis [Completed].

Ko je formatiranje končano, lahko na disk začnete snemati.

---

### 💡 Nasvet

- Če uporabljate disk DVD-RW med delovanjem funkcije 'Easy Handycam' (str. 34), se format za snemanje nastavi na način VIDEO.

## Odstranitev diska

- 1 Opravite koraka 1 in 2, da se odpre pokrov za disk.
- 2 Pritisnite na držalo v sredini prostora za disk in odstranite disk tako, da ga primete za rob.

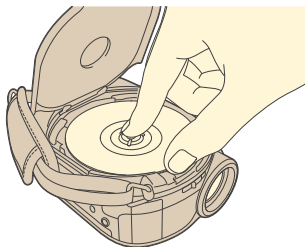

### 💡 Opombe

- Pazite, da med odpiranjem ali zapiranjem pokrova ne ovirate delovanja z roko ali drugim predmetom. Umaknite pas na spodnjo stran kamere, nato odprite ali zaprite pokrov.
- Če se med zapiranjem pas ujame v pokrov za disk, utegne povzročiti okvaro kamere.
- Ne dotikajte se snemalne strani diska ali odjemne leče (str. 123). Če uporabljate dvostranski disk, pazite, da ne zamažete diska s prstnimi odtisi.
- Če zaprete pokrov za disk pri nepravilno vstavljenem disku, utegneta s tem povzročiti okvaro kamere.
- Ne izkapljajte napajanja med formatiranjem.
- Ne izpostavljajte kamere udarcem ali tresenju, ker kamera bere podatke:
  - medtem ko lučka ACCESS sveti,
  - medtem ko lučka ACCESS utripa,
  - medtem ko je na LCD zaslonu prikazan napis [DISC ACCESS] ali [PREPARING TO OPEN].
- Pri nekaterih diskih ali posnetem gradivu traja dlje časa, da disk izskoči.
- Če je disk poškodovan ali umazan (s prstnimi odtisi, ipd.), utegne trajati vse do 10 minut, da disk izskoči. V tem primeru utegne biti disk poškodovan.

### 💡 Opombe

- Če je izvor napajanja priključen v videokamero, lahko disk odstranite tudi, če je videokamera izklopljena.
- Če želite izbrisati vse predhodno posnete slike z diska DVD-RW/DVD+RW, nato pa disk ponovno uporabiti za snemanje novih slik, si oglejte poglavje »Formatiranje medija« na strani 72.
- Če je disk pravi, lahko preverite s postavko [DISC SELECT GUIDE] v meniju HOME MENU (str. 75).

Se nadaljuje ➔

## Korak 6: Vstavljanje diska ali spominske ploščice »Memory Stick PRO Duo«

### Vstavljanje spominske ploščice »Memory Stick PRO Duo«

Ta postopek je potreben samo, če v poglavju »Korak 5« izberete [MEMORY STICK]. Več o tem, katere spominske ploščice lahko uporabljate z vašo videokamero si oglejte na strani 5.

#### Nasvet

- Če na spominsko ploščico »Memory Stick PRO Duo« snemate samo fotografije, postopek po koraku 3 ni potreben.

### 1 Odprite LCD zaslon.

### 2 Vstavite »Memory Stick PRO Duo«.

- 1 Odprite pokrov za spominsko ploščico »Memory Stick PRO Duo« v smeri puščice.
- 2 Vstavite »Memory Stick PRO Duo« v režo za spominsko ploščico v pravi smeri, dokler ne zaskoči.
- 3 Zaprite pokrov za spominsko ploščico.

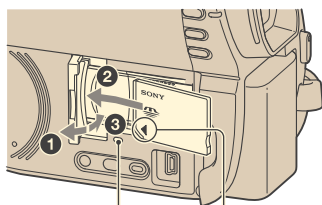

Lučka Access

Oznaka ◀ naj bo obrnjena proti LCD zaslonu.

### 3 Če v poglavju »Korak 5« za snemanje filmov izberete možnost [MEMORY STICK], premikajte stikalo POWER, dokler ne zasveti lučka (Movie).

Če je stikalo POWER nastavljeno na OFF (CHG), ga med pritiskanjem na zeleno tipko vklopite.

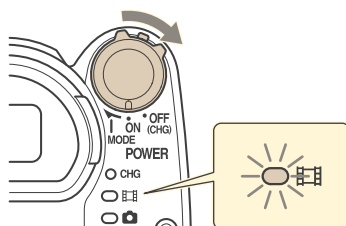

Ko vstavite novo spominsko ploščico »Memory Stick PRO Duo«, se na zaslonu prikaže napis [Create a new Image Database File.] (ustvarite novo datoteko s slikovno podatkovno bazo).



### 4 Pritisnite na [YES].

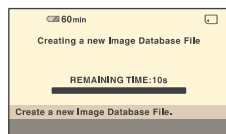



## Odstranitev spominske ploščice

### »Memory Stick Duo«

Odprite LCD zaslon in pokrov za

»Memory Stick Duo«. Enkrat na rahlo pritisnite na »Memory Stick PRO Duo«, nato pa ga izvlecite.

### Opombe

- Če ne želite, da se medij zlomi ali da se posnete slike izgubijo, ne storite naslednjega, ko sveti lučka Access (str. 32):
  - ne odstranjujte baterije ali omrežnega napajalnika iz videokamere,
  - ne izpostavljajte kamere mehanskim udarcem ali tresenju,
  - ne odstranjujte spominske ploščice iz videokamere.
- Med snemanjem ne odpirajte pokrova za spominsko ploščico.
- Če vstavite »Memory Stick Duo« v režo v nepravilni smeri, utegnete s tem poškodovati spominsko ploščico, režo ali podatke.
- Če se v koraku 4 prikaže napis [Failed to create a new Image Database File. It may be possible that there is not enoough free space.] (ustvarjanje nove datoteke s slikovno podatkovno bazo ni uspelo. Morda ni dovolj prostora.), formatirajte spominsko ploščico »Memory Stick PRO Duo« (str. 72). Vsi podatki posneti na spominski ploščici »Memory Stick PRO Duo« se bodo formatiranjem izbrisali.
- Ne stiskajte in ne odstranjujte spominske ploščice »Memory Stick PRO Duo« na silo, ker bi jo utegnili poškodovati.

## Čas snemanja filmov na »Memory Stick PRO Duo«

Številke v tabeli navajajo le približen čas snemanja na »Memory Stick PRO Duo« v minutah.

Števke med oklepaji ( ) pomenijo minimalni čas snemanja.

	9M (HQ) (high quality)	6M (SP) (standard quality)	3M (LP) (long play)
512MB	6 (5)	9 (5)	15 (10)
1GB	10 (10)	20 (10)	35 (25)
2GB	25 (25)	40 (25)	80 (50)
4GB	55 (50)	80 (50)	160 (105)
8GB	115 (100)	170 (100)	325 (215)

### Opombe

- Številke v tabeli veljajo, če uporabljate spominsko ploščico »Memory Stick PRO Duo« družbe Sony. Čas snemanja je odvisen tudi od pogojev snemanja, vrste spominske ploščice »Memory Stick« in od nastavitve v [REC MODE] (str. 80).
- Če je čas snemanja manj kot 5 minut, se prikaže oznaka .

### Nasvet

- Več o številu slik, ki jih lahko posnamete, si oglejte na strani 83.



## Enostavno snemanje in predvajanje (Easy Handycam)

Funkcija Easy Handycam skoraj vse nastavitve opravi samodejno, tako da lahko snemate in predvajate brez podrobnejših nastavitvev. Velikost znakov na zaslonu je večja za boljšo vidljivost. Slike se posnamejo na izbrani medij (str. 28).

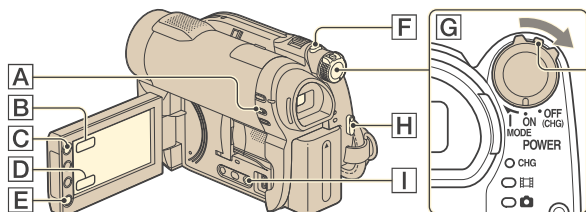

Če je stikalo POWER nastavljeno na OFF (CHG), ga med pritiskanjem na zeleni gumb obrnite.

### Filmi



- 1 Obrcajte stikalo POWER **G**, dokler ne zasveti lučka (Movie).



- 2 Pritisnite na EASY **B**.

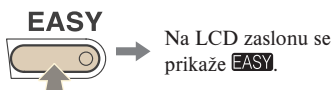

- 3 Pritisnite na tipko START/STOP **H** ali **E** in začnete snemati\*.

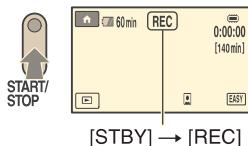

Za ustavitev snemanja ponovno pritisnite na tipko START/STOP.

### Fotografije



- 1 Obrcajte stikalo POWER **G**, dokler ne zasveti lučka (Still).



- 2 Pritisnite na EASY **B**.

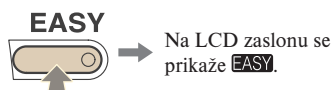

- 3 Na rahlo pritisnite na tipko PHOTO **F**, da nastavite ostrino **A** (zasliši se zvočni signal), nato do konca pritisnite **B** (zasliši se zvok sprožilca)

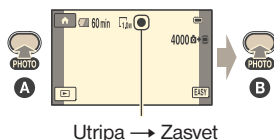

\* Filmi se posnamejo v načinu [SP].

## Predvajanje posnetih filmov/fotografij

**1** Z obračanjem stikala POWER  vklopite videokamero.

**2** Pritisnite na tipko  (VIEW IMAGES)  (ali ).

Na LCD zaslonu se prikaže zaslon VISUAL INDEX. (To utegne trajati nekaj časa.)

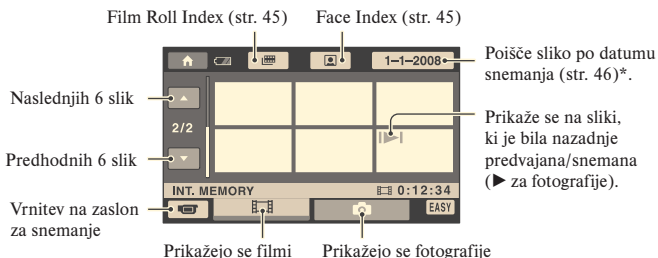

\* Če v [MOVIE MEDIA SET] izberete [DISC] (str. 28), se prikaže vrsta diska. Filmov ni mogoče iskati po datumu snemanja.

**3** Predvajanje se začne.

**Filmi:**

Pritisnite na , nato pritisnite na film, ki ga želite gledati.

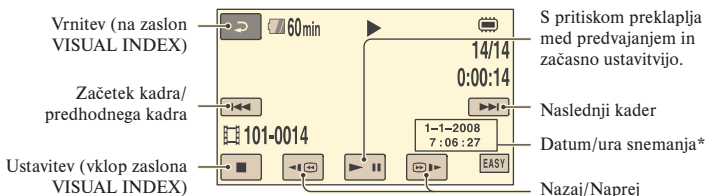

\* Možnosti [DATA CODE] se nastavi na [DATE/TIME] (str. 84).

**Se nadaljuje →**

## Enostavno snemanje in predvajanje (Easy Handycam) (nadaljevanje)

### 💡 Nasveti

- Po predvajanju zadnjega filma se zaslon vrne nazaslon VISUAL INDEX.
- Hitrost predvajanja lahko zmanjšate s pritiskanjem na [◀] / [▶] med začasno ustavitvijo.
- Glasnost lahko nastavite tudi tako, da izberete 🏠 (HOME) → 📱 (SETTINGS) → [SOUND SETTINGS] → [VOLUME] in nato s tipkama [−] / [+].
- Medij za film lahko spremenite z možnostjo [MOVIE MEDIA SET] (str. 28).

### Fotografije:

Pritisnite na 📷, nato pritisnite na fotografijo, ki jo želite predvajati.

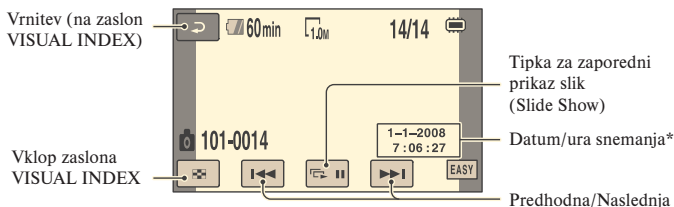

\* [DATA CODE] je nastavljen na [DATE/TIME] (str. 84).

### 💡 Nasveti

- Medij za fotografije lahko preklopite s pomočjo [PHOTO MEDIA SET] (DCR-DVD410E/ DVD810E) (STR. 28).

## Preklic funkcije Easy Handycam

Ponovno pritisnite na tipko EASY **A**.  
Oznaka **EASY** izgine z zaslona.

## Nastavitve menija med uporabo funkcije Easy Handycam

Pritisnite na tipko **HOME** **C** (ali **B**), da se prikažejo postavke menija, ki so na voljo za spremembe nastavitvev (str. 16, 78).

### Opombe

- Večina postavk v meniju se samodejno vrne na tovarniško nastavitvev. Podrobnosti si oglejte na strani 79.
- Disk DVD-RW se formatira v načinu VIDEO (str. 12).
- Funkcije **OPTION** ni mogoče uporabiti.
- Če želite sliki dodati učinke ali spremeniti nastavitve, najprej prekličite funkcijo Easy Handycam.

## Tipke, ki med uporabo funkcije Easy Handycam ne delujejo

Nekaterih tipk/funkcij med delovanjem funkcije Easy Handycam ne morete uporabiti, ker se nastavijo samodejno (str. 79). Če poskušate med delovanjem funkcije Easy Handycam uporabiti te tipke, se prikaže napis [Invalid during Easy Handycam operation] (neveljavno med delovanjem funkcije Easy Handycam).

## Ogled filmov na disku na drugi napravi (zaključitev)

Če želite filme, shranjene na disku, predvajati na DVD napravi ali na računalniku, morate disk najprej zaključiti. Podrobnosti o zaključevanju si oglejte na strani 67.

### Opombe

- Po zaključitvi diskov DVD-R in DVD+R DL jih ne morete ponovno uporabiti ali nanje snemati dodatnih filmov (tudi če je še dovolj prostora).
- Med delovanjem funkcije Easy Handycam na zaključen disk ne morete snemati dodatnih kadrov (str. 74).

# Snemanje

Slike se posnamejo na medij, ki ste ga izbrali v nastavitvah (str. 28).

## DCR-DVD110E/DVD115E/DVD310E/DVD610E/DVD710E

Po tovarniški nastavitvi se filmi snemajo na disk. Fotografije se snemajo samo na »Memory Stick PRO Duo«.

## DCR-DVD410E/DVD810E

Po tovarniški nastavitvi se filmi in slike snemajo v notranji pomnilnik.

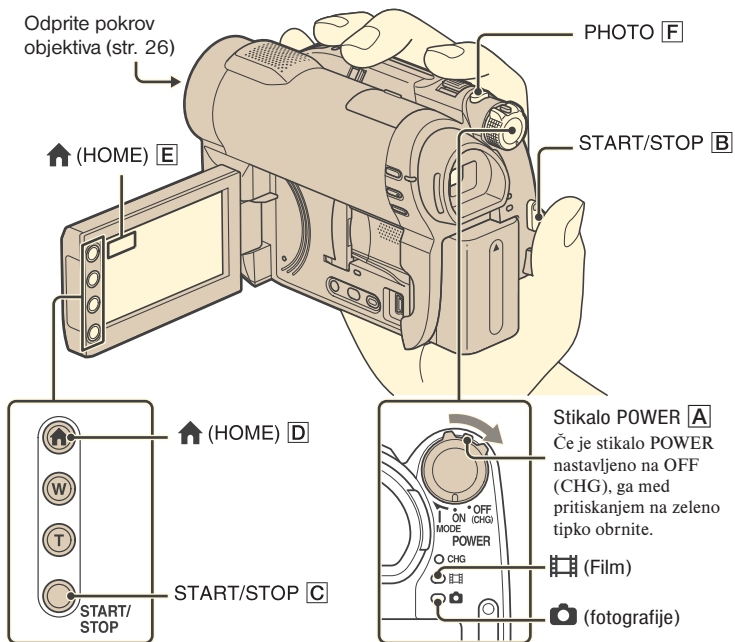

### Opomba

- Če lučki ACCESS/dostop (str. 30, 32) svetila ali utripata, ko je snemanje že končano, pomeni, da se podatki še vpisujejo na medij. V tem času ne izpostavljajte kamere udarcem ali tresenju in ne odstranjujte baterije ali omrežnega napajalnika.
- Če v [MOVIE MEDIA SET] (str. 28) izberete možnost [INT. MEMORY] (DCR-DVD410E/DVD810E) ali [MEMORY STICK], filmska datoteka pa presega 2 GB, bo kamera samodejno ustvarila naslednjo filmsko datoteko.

### Nasvet

- Več o uporabi videokamere si oglejte na strani 5.
- Prostor na mediju za filme lahko preverite tako, da pritisnete na **(MEDIA INFO)** (str. 71).



**1** Obračajte stikalo POWER [A], dokler ne zasveti lučka (Movie).

**2** Pritisnite na tipko START/STOP [B] (ali [C]).

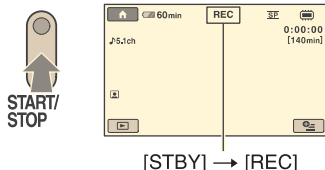

Za ustavev snemanja ponovno pritisnite na tipko START/STOP.



**1** Obračajte stikalo POWER [A], dokler ne zasveti lučka (Still).

**2** Na rahlo pritisnite na tipko PHOTO [F], da nastavite ostrino A (zasliši se zvočni signal), nato do konca pritisnite B (zasliši se zvok sprožilca).

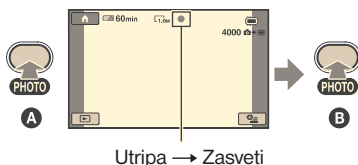

Oznaka se prikaže poleg oznake ali . Ko oznaka izgine, je slika posneta.

## Opomba

Fotografij ni mogoče snemati na disk.

## Nasveti

- Več o času snemanja filmov si oglejte na strani 13, o številu fotografij, ki jih lahko posnamete, pa na strani 82.
- Če je možnost [ INDEX SET ] med snemanjem filmov nastavljena na [ON] (tovarniška nastavev), se prikaže oznaka .
- Snemanje lahko preklopite s snemanja filmov na snemanje slik s pritiskom na (HOME) [D] (ali [E]) → (CAMERA) → [MOVIE] ali [PHOTO].
- Iz posnetih filmov lahko ustvarite fotografije (str. 53).

Se nadaljuje →

## Zoomiranje

Zoomirate lahko do velikosti, ki je navedena v naslednji tabeli.

(optični zoom)

DCR-DVD110E/DVD115E/ DVD310E/DVD610E	40 ×
DVD310E/DCR-DVD410E/ DVD710E/DVD810E	25 ×

Povečavo lahko nastavite s stikalom 'zoom' in s tipko 'Zoom' na LCD zaslonu.

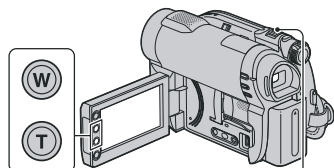

**Širši zorni kot:**  
(široki kot)

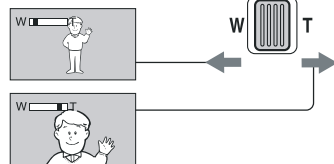

**Bližnji pogled:** (telefoto)

Za počasno približevanje/oddaljevanje na rahlo premaknite stikalo »power zoom«. Za hitrejšo zoomiranje pa ga premaknite dlje.

### Opomba

- Funkcija [STEADYSHOT] morda ne bo zmanjšala motnosti slike do želene mere, če je stikalo »Power Zoom« nastavljen na stran T (telefoto).
- Držite prst na stikalu »Power zoom«. Če ga odstranite, se utegne posneti zvok delovanja.
- Hitrosti zoomiranja ne morete spremeniti s tipkami za zoomiranje pod LCD zaslonom.
- Najmanjša možna razdalja med videokamero in objektom med ohranitvijo ostrine je približno 1 cm za široki kot in približno 80 cm za telefoto.

### Nasvet

- Če uporabite funkcijo [DIGITAL ZOOM] (str. 81), boste lahko sliko povečali več, kot je navedeno v tabeli (ko snemate filme).

## Snemanje 5.1 kanalnega prostorskega zvoka (DCR-DVD115E/DVD310E/DCR-DVD410E/DVD710E/DVD810E)

Zvok, ki ga ujame vgrajeni mikrofoni, se pretvori v 5.1 kanalni prostorski zvok in se posname.

Med predvajanjem filmov na napravah, ki podpirajo 5.1ch prostorski zvok, lahko uživate v realnem zvoku.

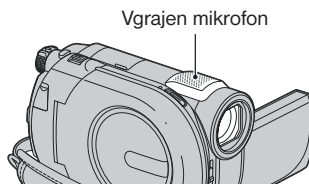

Dolby Digital 5.1 Creator, 5.1 kanalni prostorski zvok  Slovarček (str. 135)

### Opombe

- 5.1 kanalni zvok se pretvori v 2-kanalnega, če ga predvajate na videokameri.

### Nasvet

- Snemalni zvok lahko izbirate med [5.1ch SURROUND] in [2ch STEREO] ([AUDIO MODE]), str.80).



## Hiter začetek snemanja (QUICK ON)

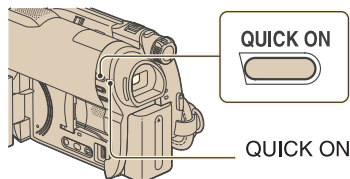



Če namesto, da obrnete stikalo POWER, pritisnete na tipko QUICK ON, se bo poraba energije zmanjšala (način »Sleep«). V tem načinu lučka QUICK ON utripa. Če ponovno pritisnete na tipko QUICK ON, ko želite začeti z naslednjim snemanjem, bo videokamera pripravljena na snemanje v približno 1 sekundi.

### Opombe

- Medtem ko je videokamera v načinu »Sleep«, bo poraba energije približno za polovico manjša kot med snemanjem. Tako lahko varčujete z energijo baterije.
- Če videokamere nekaj časa ne uporabljate in jo pustite v načinu »Sleep«, se bo samodejno izklopila. S funkcijo [QUICK ON STB] lahko nastavite dobo, po kateri želite, da se kamera izklopi v načinu »Sleep« (str. 89).
- Če med snemanjem pritisnete na tipko QUICK ON, bo videokamera ustavila snemanje in vzpostavila način »Sleep«.

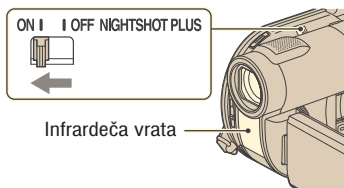
## Snemanje v temi (NightShot plus)



Če želite snemati v temnem prostoru, nastavite stikalo NIGHTSHOT PLUS na ON, da se prikaže oznaka .

### Opombe



- Funkciji »NightShot plus« in »Super NightShot plus« uporabljata infrardečo svetlobo. Zato ne prekrivajte infrardečega porta s prsti ali drugimi predmeti.
- Odstranite pretvorniško lečo (ni priložena).
- Če ima videokamera težave s samodejnim nastavljanjem ostrine, jo nastavite ročno ([FOCUS], str. 92).
- Ne uporabljajte funkcij NightShot plus in Super NightShot plus v svetlem prostoru, ker bi s tem utegnili povzročiti okvaro.

### Nasvet

- Za snemanje svetlih slik uporabite funkcijo Super NightShot plus (str. 95). Za snemanje slik z barvami, ki so bolj podobne originalnim, uporabite funkcijo Color Slow Shutter (str. 95).

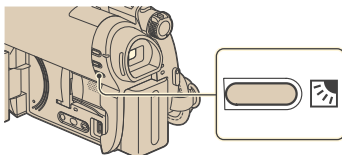
## Nastavitev osvetlitve za predmete z osvetljenim ozadjem



Če želite nastaviti osvetlitev predmeta z osvetljenim ozadjem, pritisnite tipko  (BACK LIGHT), da se prikaže oznaka . Za preklic te funkcije, ponovno pritisnite tipko  (BACK LIGHT).

## Snemanje v zrcalnem načinu

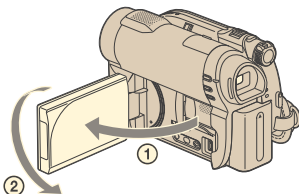

Se nadaljuje →

## **Snemanje (nadaljevanje)**

Odprite LCD zaslon pravokotno s kamero

①, nato ga zavrtite za 180 stopinj proti

objektu ②.

### **☼ Nasveta**

- Na LCD zaslonu se prikaže zrcalna slika objekta, posneta slika pa bo obrnjena pravilno.
- Če snemate v zrcalnem načinu se slika v iskalu ne prikaže.

# Predvajanje

Slike, posnete na medij, ki ste ga izbrali v nastavitvah medija, lahko predvajate (str. 28).

## DCR-DVD110E/DVD115E/DVD310E/DVD610E/DVD710E

Po tovarniški nastavitvi se predvajajo filmi na disku. Fotografije se posnamejo in predvajajo s spominske ploščice »Memory Stick PRO Duo«.

## DCR-DVD410E/DVD810E

Po tovarniški nastavitvi se predvajajo filmi na notranjem pomnilniku.

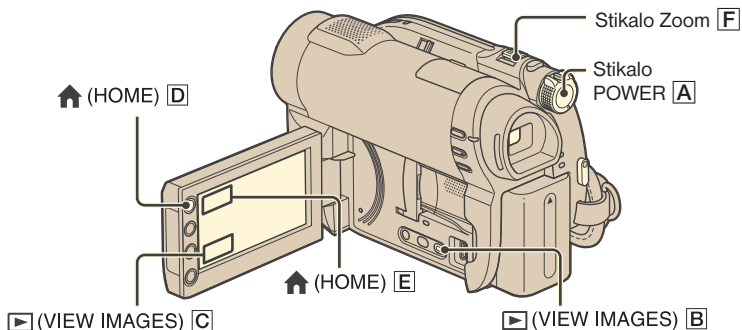

**1** Obrnite stikalo POWER **A** in vklopite videokamero.

**2** Pritisnite na **VIEW IMAGES** **B** (ali **C**).

Na LCD zaslonu se prikaže zaslon VISUAL INDEX. (Prikaz sličic utegne trajati nekaj časa.)

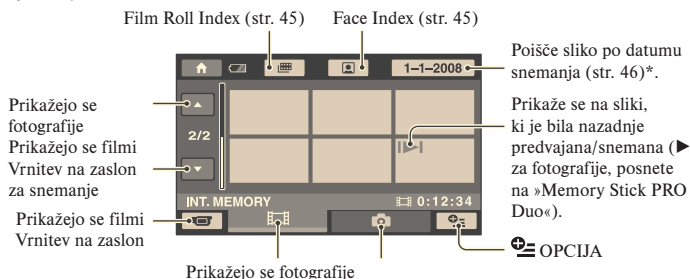

\* Če v [MOVIE MEDIA SET] izberete [DISC] (str. 28), se prikaže vrsta diska. Filmov ni mogoče iskati po datumu snemanja.

## Predvajanje (nadaljevanje)

### Nasvet

- S premikanjem stikala Zoom [F] lahko izberete prikaz 6-ih ali 12-ih slik na zaslonu VISUAL INDEX. Če želite izbrati številko, pritisnite na **HOME** [D] (ali [E]) → **SETTINGS** → (VIEW IMAGES SET) → (**DISPLAY**) (str. 85).

## 3 predvajanje se začne.

### Filmi



Pritisnite na **VIEW** in na film, ki ga želite predvajati.

Ko se predvajanje filmov od izbranega do zadnjega konča, se ponovno prikaže zaslon VISUAL INDEX.

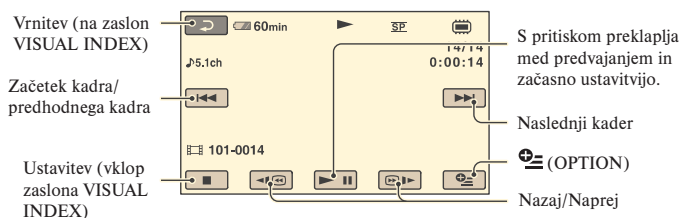

### Opombe

- Za počasno predvajanje filma pritisnite na **SLOW** / **FAST** med začasno ustavitvijo.
- Če predvajate film iz notranjega pomnilnika (DCR-DVD410E/DVD810E) ali s spominske ploščice »Memory Stick PRO Duo«, lahko z enim pritiskom na **SLOW** / **FAST** film zavrtite naprej/nazaj približno 5 krat hitreje kot običajno, z dvema pritiski približno 10-krat hitreje, s tremi približno 30-krat hitreje, s štirimi pa približno 60-krat hitreje.
- Če predvajate filme na disku, lahko z enim pritiskom na **SLOW** / **FAST** film zavrtite naprej/nazaj približno 5 krat hitreje kot običajno, z dvema pritiski približno 10-krat hitreje (približno 8-krat hitreje za DVD+RW).

### Fotografije



Pritisnite na **VIEW** in na sliko, ki jo želite predvajati.

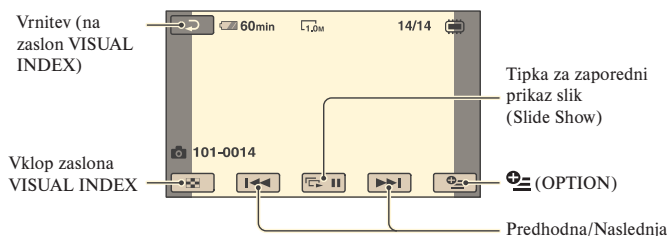

## Nastavitev glasnosti zvoka filma

Pritisnite na **OPTION** → **tab** → **[VOLUME]**, nato uporabite **[-]** / **[+]**.

### Nasvet

- Zaslou lahko preklopite na zaslon VISUAL INDEX s pritiskom na tipko **HOME** (**HOME**) **[D]** (ali **[E]**) → **[VIEW IMAGES]** → (VISUAL INDEX).

## Zelo natančno iskanje kadrov (Film Roll Index)

Filme lahko razdelite na določene časovne enote in na zaslonu INDEX se bo prikazal prvi kader vsakega dela. Film lahko začnete predvajati od izbranega kadra. Najprej izberite medij, ki vsebuje film, ki ga želite predvajati (str. 28).

### 1 Pritisnite na tipko **[VIEW IMAGES]** na videokameri.

Prikaže se zaslon VISUAL INDEX.

### 2 Pritisnite na **[Film Roll Index]**.

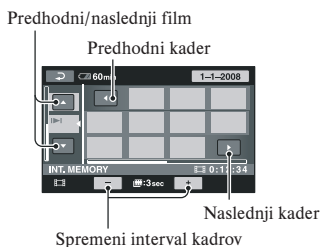

### 3 S tipkama **[Up]** / **[Down]** izberite želeni film.

### 4 S tipkama **[Left]** / **[Right]** izberite želeni kader.

Predvajanje se začne od izbranega kadra.

### Nasvet

- Zaslou 'Film Roll Index' lahko prikažete s pritiskom na **HOME** (**HOME**) → **[VIEW IMAGES]** → (**[Film Roll Index]**).

## Iskanje zelenih kadrov po obrazih (Face Index)

Na zaslonu INDEX se prikažejo slike obrazov, ki jih kamera zazna med snemanjem. Film lahko predvajate od slike izbranim obrazom. Najprej izberite medij, ki vsebuje film, ki ga želite predvajati (str. 28).

### 1 Pritisnite na tipko **[VIEW IMAGES]** na videokameri.

Prikaže se zaslon VISUAL INDEX.

### 2 Pritisnite na **[Face Index]**.



### 3 S tipkama **[Up]** / **[Down]** izberite želeni film.

Se nadaljuje →

---

**4** S tipkama ◀/▶ izberite sliko z zelenim obrazom, nato izberite sliko z obrazom, ki jo želite predvajati.

Predvajanje se začne od izbranega kadra.

---

#### Opombi

- Nekateri pogoji snemanja ne omogočajo zaznavanja obrazov. Primer: če človek nosi očala ali kapo ali če ni obrnjen proti kameri.
- Če želite predvajati filme v [INDEX] (str. 82), pred snemanjem nastavite [INDEX SET] na [ON] (tovarniška nastavitve).

#### Nasvet

- Zaslون 'Face Index' lahko prikazete tako, da pritisnete na  (HOME) →  (VIEW IMAGES) →  (INDEX).

### Iskanje zelenih slik po datumih (Date Index)



Zelo učinkovit način iskanja je iskanje po datumih.

Najprej izberite medij, ki vsebuje film, ki ga želite predvajati (str. 28).

#### Opomba



- Funkcije 'Date Index' ni mogoče uporabiti na disku in s fotografijami na »Memory Stick PRO Duo«.

---

**1** Pritisnite na tipko  (VIEW IMAGES) na videokameri.

Prikaže se zaslون VISUAL INDEX.

---

**2** Če želite poiskati film, pritisnite na tipko . Za iskanje fotografij pritisnite na .

---

**3** Pritisnite na tipko za datum v zgornjem desnem kotu zaslona.

Na zaslonu se prikažejo datumi snemanja slik.

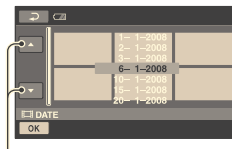

Predhodni/naslednji datum

---

**4** S tipkama ▲/▼ izberite datum snemanja zelenih slik, nato pritisnite na .

Na zaslonu se prikažejo slike, posnete na izbrani datum.

---

#### Nasvet

- Na zaslonih 'Film Roll Index' in 'Face Index' lahko prikazete funkcijo 'Date Index' s pomočjo korakov 3 in 4.

### Uporaba funkcije PB zoom

Slike lahko povečate od 1,1 do 5 krat. Povečavo lahko nastavite s stikalom 'power zoom' ali tipkami 'zoom' na okviru LCD zaslona.

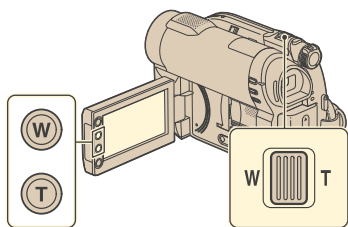



- ① Predvajajte sliko, ki jo želite povečati.
- ② Povečajte sliko s pomočjo tipke T (telefoto). Zaslona je uokvirjen.
- ③ Pritisnite na zaslon na mestu, ki ga želite prikazati na sredini prikazanega okvira.
- ④ Nastavite povečavo s tipkama W (široki kot)/T (telefoto).

Za preklic pritisnite na .

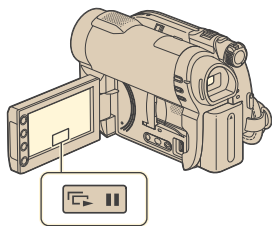
## Zaporedno predvajanje fotografij (SlideShow)







Pritisnite na  na zaslonu za predvajanje fotografij. Zaporedni prikaz se začne od izbrane slike. Pritisnite na , da se zaporedni prikaz ustavi. Za ponovni začetek zopet pritisnite na .

## Opomba

- Med zaporednim prikazom slik ne morete uporabiti funkcije »playback zoom«.

## Nasveta

- Nепrekinjeno zaporedno predvajanje fotografij lahko nastavite tudi s pritiskom na  (OPTION) → tipko  → [SLIDE SHOW] na zaslonu VISUAL INDEX.
- Med predvajanjem lahko neprekinjeno zaporedno predvajanje slik nastavite s pritiskom na  (OPTION) → tipko  → [SLIDE SHOW SET]. Ker je tovarniška nastavev [ON], se na LCD zaslonu prikaže oznaka  in kamera ponovi zaporedni prikaz slik. Če nastavite [SLIDE SHOW SET] na [OFF], bo videokamera enkrat zaporedno prikazala slike, začenši z izbrano sliko.

# Predvajanje slik na televizorju

Z A/V priključnim kablom **1** ali A/V priključnim kablom s S VIDEO **2** priključite videokamero v vhodni priključek na televizorju ali videorekorderju. Priključite kamero v stensko vtičnico s pomočjo priloženega omrežnega napajalnika (str. 20). Oglejte si tudi navodila za uporabo naprave, ki jo želite priključiti.

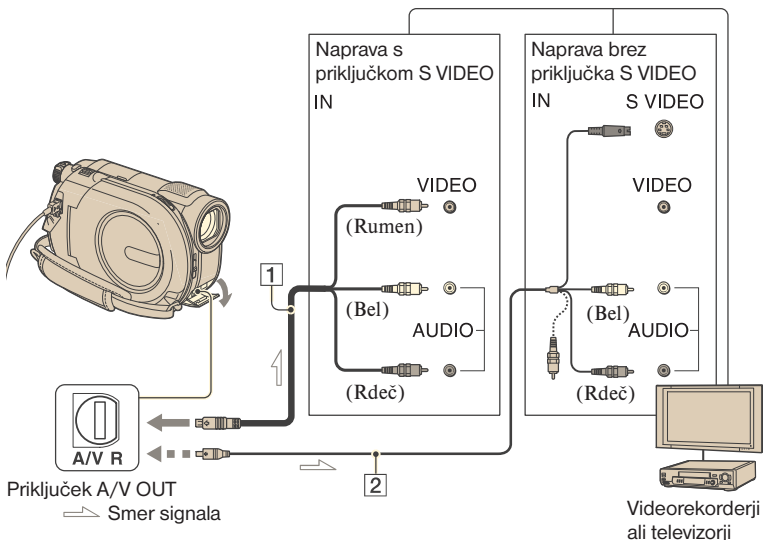

## **1** A/V priključni kabel (priložen)

Priključite ga v vhodni priključek na drugi napravi.

## **2** A/V priključni kabel s priključkom S VIDEO (ni priložen)

Če priključite drugo napravo prek priključka S VIDEO z A/V priključnim kablom, ki ima priključek S VIDEO (ni priložen), bodo slike reproducirane bolje kot če za priključitev uporabite priloženi A/V kabl.

Priključite beli in rdeči vtič (levi/desni avdio) ter priključek S VIDEO (S VIDEO kanal) na A/V priključnem kablom (ni priložen) s kablom S VIDEO (ni priložen). Priključitev z rumenim vtičem ni potrebna. Priključitev S VIDEO sama ne bo oddajala zvoka.

## Če je televizor priključen v videorekorder

Priključite videokamero v vhod LINE IN na videorekorderju. Nastavite izbirnik vhoda na videorekorderju na LINE (VIDEO 1, VIDEO 2, itd.), če ga videorekorder ima.

## Nastavitev razmerja slike v skladu s priključenim televizorjem (16:9/4:3)

Spremenite nastavitev v skladu z velikostjo zaslona televizorja, na katerem boste predvajali slike.

- 1 Vključite videokamero.
- 2 Pritisnite na (HOME) → (SETTINGS) → [OUTPUT SETTINGS] → [TV TYPE] → [16:9] ali [4:3] →



## Opomba

- Če nastavite [TV TYPE] na [4:3], se utegne kakovost slike poslabšati. Če se je razmerje slike med snemanjem preklpilo med 16:9 in 4:3, utegne slika migetati.
- Če predvajate sliko, posneto v razmerju 16:9 (široko) na televizorju 4:3, ki ni združljiv s signalom 16:9 (široko), nastavite [TV TYPE] na [4:3].

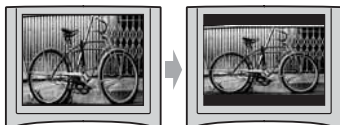

## Če je vaš televizor mono (Če ima vaš televizor samo en audio vhod)

Priključite rumeni vtič A/V priključnega kabla v video vhod in beli ali rdeči vtič v audio vhod na televizorju ali videorekorderju.

## Nasvet

- Časovno kodo lahko prikažete na TV zaslonu tako, da nastavite [DISP OUTPUT] na [V-OUT/PANEL] (str. 87).

## Če ima vaš televizor ali videorekorder 21 pinski priključek (EUROCONNECTOR)

Za ogled slik uporabite 21 pinski adapter (ni priložen).

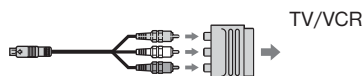

# Kategorija (OTHERS)

Ta kategorija omogoča urejanje in tiskanje slik na mediju in kopiranje slik v računalnik, kjer jih lahko predvajate, urejate in ustvarite svoj DVD.

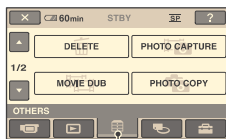

Kategorija  (OTHERS)

### Opomba

- Medij slike, ki jo želite urediti, lahko izberite s pritiskom na  (HOME) →  (MANAGE MEDIA) → (MOVIE MEDIA SET)/(PHOTO MEDIA SET) (str. 28).

## Seznam postavk

### DELETE

Slike na mediju lahko izbrišete (str. 51).

### PHOTO CAPTURE (DCR-DVD410E/ DVD610E/DVD710E/DVD810E)

Izbrani kader lahko zajamete iz posnetega filma v obliki fotografije (str. 53).

### MOVIE DUB (DCR-DVD410E/DVD610E/ DVD710E/DVD810E)

Filme, posnete na notranjem pomnilniku (DCR-DVD410E/DVD810E) ali na spominski ploščici »Memory Stick PRO Duo« (DCR-DVD610E/DVD710E/DVD810E) lahko presnamete na disk (str. 55).

### PHOTO COPY (DCR-DVD410E/ DVD810E)

Slike, posnete na notranjem pomnilniku lahko kopirate na spominsko ploščico »Memory Stick PRO Duo« (str. 56).

### EDIT

Slike na mediju lahko uredite (str. 58)

### PLAYLIST EDIT

Ustvarite in uredite lahko seznam »Playlist« (str. 59).

### PRINT

Fotografije lahko natisnete s pomočjo priključenega tiskalnika PictBridge (str. 64).

### USB CONNECT

Videokamero lahko priključite v računalnik ali drugo napravo s pomočjo USB kabla (str. 97).

# Brisanje slik

## Opomba

- Izbranih slik ni več mogoče priklicati.

## Nasvet

- Izberete lahko vse do 100 slik hkrati.

## Brisanje filmov



Najprej izberite medij, ki vsebuje film, ki ga želite predvajati (str. 28).

## Opomba

- Če v [MOVIE MEDIA SET] (str. 28) izberete [DISC], filmov ne morete izbrisati med delovanjem funkcije 'Easy Handycam' (str. 34). Najprej preklopite funkcijo 'Easy Handycam'.

**1** Pritisnite na (OTHERS) v meniju (HOME) → [DELETE].

**2** Pritisnite na [DELETE].

**3** Pritisnite na [DELETE].

**4** Pritisnite na sliko, ki jo želite izbrisati.

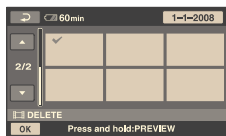

Izbrana slika je označena z oznako ✓. Pritisnite in držite sliko na LCD zaslonu, da sliko potrdite. Pritisnite na za vrnitev na predhodni zaslon.

**5** Pritisnite [OK] → [YES].

**6** Ko se prikaže napis [Completed.], pritisnite na [OK].

## Brisanje vseh filmov naenkrat



**1** V koraku 3 pritisnite na [DELETE ALL].

**2** Pritisnite na (YES) → (YES).

**3** Ko se prikaže napis [Completed.], pritisnite na [OK].

## Brisanje vseh filmov, posnetih na isti dan, naenkrat



**1** V koraku 3 pritisnite na [DELETE by date].

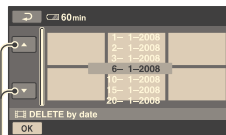

Predhodni/naslednji datum

**2** Pritisnite na / in izberite datum snemanja zelenega filma, nato pritisnite na [OK].

Na zaslonu se prikažejo filmi, posneti na izbrani datum.

Na zaslonu pritisnite na film in ga s tem potrdite.

**3** Pritisnite na [OK] → (YES).

**4** Ko se prikaže napis [Completed.], pritisnite na [OK].

**Se nadaljuje →**

## Brisanje nazadnje posnetega filma



- 1 V koraku 3 pritisnite na (LAST SCENE DEL).
- 2 Pritisnite na [OK] → (YES).
- 3 Ko se prikaže napis [Completed.], pritisnite na [OK].

Nazadnje posnetih filmov ne morete izbrisati, če:

- ste po snemanju odstranili disk iz videokamere,
- ste po snemanju izklopili videokamero.

### Opombe

- Med brisanjem filmov ne odstranjajte baterije in ne izklaplajte omrežnega napajalnika.
- Ne odstranjajte spominske ploščice »Memory Stick PRO Duo«, medtem ko z nje brišete filme.
- Če je izbrisan film vključen na seznamu predvajanja (stran 59), se film izbriše tudi s seznama predvajanja.
- Če so bili filmi na spominski ploščici »Memory Stick PRO Duo« zaščiteni na drugi napravi, filmov ni mogoče izbrisati.
- Tudi če izbrišete neželene slike z diska, se preostala zmogljivost diska morda ne bo dovolj povečala, da bi lahko dodali posnetke.

### Nasveta

- Če želite izbrisati vse slike, posnete na mediju in s tem pridobiti prostor, medij formatirajte (str. 72).
- Film lahko izbrišete medtem ko ga predvajate, če pritisnete na [OPTION].

## Brisanje slik



Najprej izberite medij, ki vsebuje slike, ki jih želite predvajati (str. 28).

- 
- 1 Pritisnite na (OTHERS) v meniju (HOME) → [DELETE].
- 

- 2 Pritisnite [DELETE].
- 

- 3 Pritisnite [DELETE].
- 

- 4 Pritisnite na fotografijo, ki jo želite izbrisati.



Izbrana slika je označena z oznako ✓. Pritisnite in držite sliko na LCD zaslonu, da sliko potrdite. Pritisnite na [PREV] za vrnitev na predhodni zaslon.

- 
- 5 Pritisnite [OK] → [YES].
- 

- 6 Ko se prikaže napis [Completed.], pritisnite na [OK].
- 

## Za izbris vseh fotografij naenkrat



- 1 V koraku 3 pritisnite na [DELETE ALL].
- 2 Pritisnite na (YES) → (YES).
- 3 Ko se prikaže napis [Completed.], pritisnite na [OK].



## Brisanje vseh slik, posnetih na isti dan, naenkrat

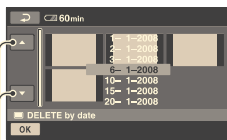

- 1 V koraku 3 pritisnite na (  ) DELETE).





Predhodni/naslednji datum

- 2 Pritisnite na  /  in izberite datum snemanja zelene slike, nato pritisnite na .

Na zaslonu se prikažejo slike, posnete na izbrani datum.

Na zaslonu pritisnite na sliko in jo s tem potrdite.

- 3 Pritisnite na  → (YES).
- 4 Ko se prikaže napis [Completed.], pritisnite na .

### Opomba

- Če so bile slike na spominski ploščici »Memory Stick PRO Duo« zaščitene na drugi napravi, jih ni mogoče izbrisati.

### Nasveta





















- Če želite izbrisati vse slike, posnete na notranji pomnilnik (DCR-DVD410E/DVD810E) ali spominski ploščici »Memory Stick PRO Duo« in s tem pridobiti prostor za snemanje, medij formatirajte (str. 72).
- Sliko lahko izbrişete medtem ko jo predvajate, če pritisnete na  (OPTION).

## Zajemanje slik iz filma (DCR-DVD410E/ DVD610E/DVD710E/ DVD810E)

Sliko lahko zajamete kadarkoli med predvajanjem filma.

Najprej izberite medij, ki vsebuje filme in medij, kamor želite shraniti slike (str. 28). Če za shranjevanje slik izberete možnost [MEMORY STICK], najprej vstavite spominsko ploščico »Memory Stick PRO Duo«.

Medij, ki ga lahko izberete, je odvisen od modela videokamere. Glej spodnjo tabelo.

Model	Filmi v		Slike v
DCR-DVD410E		→	
		→	
DCR-DVD610E/ DVD710E		→	
		→	
DCR-DVD810E		→	
		→	
		→	
		→	
		→	
		→	

### Opomba

- Priporočamo vam, da za vir napajanja uporabite omrežni napajalnik, da se videokamera med postopkom ne bi izklopila.

- 1 Pritisnite na  (HOME) →  (OTHERS) →  [PHOTO CAPTURE]. Prikaže se zaslon [PHOTO CAPTURE].

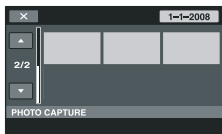

### 2 Pritisnite na film, ki ga želite predvajati in v katerem želite zajeti sliko.

Izbrani film se predvaja.

### 3 Pritisnite na tipko , da predvajanje začasno ustavite na mestu, kjer želite zajeti sliko.

Film se začasno ustavi.

S pritiskanjem tipke  kamera preklopi med predvajanjem in začasno ustavitvijo.

Še natančneje nastavi mesto zajemanja po tem, ko ste s tipko  izbrali mesto, ki ga želite zajeti.

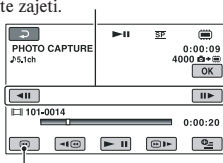

Vrne se na začetek izbranega filma.

### 4 Pritisnite na .

Med zajemanjem slike in shranjevanjem slike na izbrani medij, je prikazana oznaka .

Če želite zajeti drugo sliko, pritisnite na  in ponovite postopek od koraka 2.

Ko želite končati s postopkom, pritisnite na  → .







### Opombe

- Medij, na katerega želite shraniti slike, mora imeti dovolj prostora.
- Datum in ura snemanja ustvarjene slike sta enaka datumu in uri snemanja filma.
- Če film nima podatkovne kode, se za datum in uro snemanja slik shrani ura, ko ste jih ustvarili iz filma.

# Presnemavanje/kopiranje slik na medij v videokameri

## Presnemavanje filmov DCR-DVD410E/DVD610E/DVD710E/ DVD810E

Filme lahko presnamete iz notranjega pomnilnika (DCR-DVD410E/DVD810E) ali spominjske ploščice »Memory Stick PRO Duo« (DCR-DVD610E/DVD710E/DVD810E) na disk. Najprej vstavite disk v kamero. Medij, ki ga lahko izberete, je odvisen od modela videokamere. Glej spodnjo tabelo.



Model	iz	na
DCR-DVD410E	 → 	
DCR-DVD610E/ DVD710E	 → 	
DCR-DVD810E	 → 	

### Opomba

- Priporočamo vam, da za vir napajanja uporabite omrežni napajalnik, da se videokamera med postopkom ne bi izklopila.

### Nasvet

- Če želite preveriti presnete filme na disku, v [MOVIE MEDIA SET] izberite možnost [DISC] (str. 28).

- 1 Pritisnite na  (HOME) →  (OTHERS) → [MOVIE DUB]. Ali pritisnite na DUBBING na videokameri (DCR-DVD410E/DVD810E).

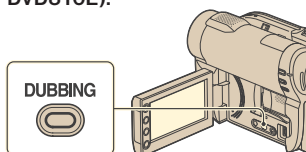

Prikaže se zaslon [MOVIE DUB].



- 2 DCR-DVD810E:  
Pritisnite na medij, ki vsebuje filme, ki jih želite presneti.

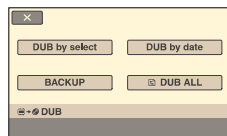

DCR-DVD410E/DVD610E/710E:  
Korak 2 ni potreben. Nadaljujte s korakom 3.

- 3 Pritisnite na [DUB by select].

- 4 Pritisnite na film, ki ga želite presneti.

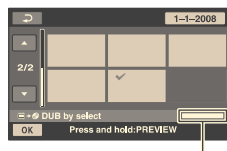

Preostali prostor na disku\*

- : uporabljeno
- (zelena): za shranitev izbranega filma
- : prosto

Izbrani film se označi s ✓.  
Pritisnite in držite film na zaslonu, da ga potrdite.

Za vrnitev na predhodni zaslon pritisnite na .

Če na disku ni dovolj prostora za snemanje celotnega filma, se prikaže napis [Not enough memory space.].

---

**5** Pritisnite na  → (YES).

---

**6** Ko se prikaže napis [Completed.], pritisnite na .



---

### Če želite vse filme, posnete na isti dan, presneti naenkrat

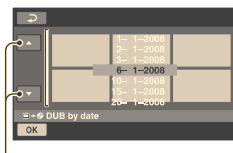
- 1 V koraku 3 pritisnite na [DUB by date].



Predhodni/naslednji datum

- 2 S tipkama  /  izberite datum snemanja zelenega filma, nato pritisnite na .
- Na zaslonu se prikažejo filmi, posneti na izbrani datum.

Pritisnite na film na zaslonu, da ga potrdite.

Pritisnite na tipko  za vrnitev na predhodni zaslon.

- 3 Pritisnite na  → (YES).

Če na disku ni dovolj prostora za snemanje celotnega filma, se prikaže napis [Not enough memory space.].

- 4 Ko se prikaže napis [Completed.], pritisnite na .

### Če želite presneti vse filme v seznamu Playlist (str. 59)

- 1 V koraku 3 pritisnite na  [DUB ALL].

Če na disku ni dovolj prostora za snemanje celotnega filma, se prikaže napis [Not enough memory space.].

- 2 Pritisnite na [YES].
- 3 Ko se prikaže napis [Completed.], pritisnite na .

### Če želite ustvariti zaščitno kopijo filmov, za katere tega še niste storili

- 1 V koraku 3 pritisnite na [BACKUP].
- 2 Pritisnite na [Backs up unbacked up movies.] → (YES).
- 3 Ko se prikaže napis [Completed.], pritisnite na . Če na disku ni dovolj prostora za snemanje celotnega filma, se prikaže napis [Disc is full.] in prikaže se število potrebnih enostranskih diskov. Pripravite disk in ponovite postopek od koraka 1.

### Opomba

- Če zaščitno kopijo filmov ustvarite na dveh ali več diskih, se bo film, posnet na koncu vsakega diska, samodejno razdelil tako, da bo zapolnil disk.

### Nasvet

- Če v koraku 3 pritisnete na [BACK UP] XX [Backup starts from the first movie. Previous backup history will be deleted.], lahko ustvarite zaščitno kopijo za vse filme, vključno s filmi, za katere so bile že prej ustvarjene zaščitne kopije. Videokamera bo ohranila podatke o zaščitnih kopijah filmov samo, če jih shranite s funkcijo [BACKUP].



## Kopiranje slik (DCR-DVD410E/DVD810E)

Slike lahko kopirate iz notranjega pomnilnika na spominsko ploščico »Memory Stick PRO Duo«.



Najprej v videokamero vstavite spominsko ploščico »Memory Stick PRO Duo«.

### Opomba

- Priporočamo vam, da za vir napajanja uporabite omrežni napajalnik, da se videokamera med postopkom ne bi izklopila.

### Nasvet

- Če želite preveriti kopirane slike, v [PHOTO MEDIA SET] izberite možnost [MEMORY STICK] (str. 28).

## 1 Pritisnite na **HOME** → **OTHERS** → [PHOTO COPY].

Na zaslonu se prikaže [PHOTO COPY].

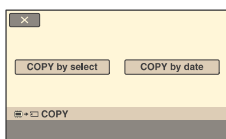

## 2 Pritisnite na [COPY by select].

## 3 Pritisnite na sliko, ki jo želite kopirati.

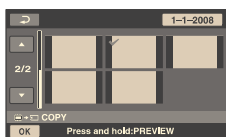

Izbrani film se označi s ✓.

Pritisnite in držite sliko na zaslonu, da jo potrdite.

Pritisnite na **RETURN** za vrnitev na predhodni zaslon.

## 4 Pritisnite na **OK** → (YES).

## 5 Ko se prikaže napis [Completed.], pritisnite na **OK**.

## Kopiranje vseh slik, posnetih na isti dan, naenkrat

- 1 V koraku 2 pritisnite na [COPY by date].

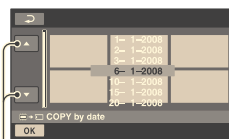

Predhodni/naslednji datum

- 2 S tipkama **UP**/**DOWN** izberite datum snemanja zelene slike, nato pritisnite na **OK**.

Na zaslonu se prikažejo slike, posnete na izbrani datum.

Pritisnite na sliko na zaslonu, da jo potrdite.

Pritisnite na tipko **RETURN** za vrnitev na predhodni zaslon.

- 3 Pritisnite na **OK** → (YES).

- 4 Ko se prikaže napis [Completed.], pritisnite na **OK**.

# Delitev filmov



Najprej izberite medij, ki vsebuje film, ki ga želite razdeliti (str. 28).

---

**1** Pritisnite na (HOME) → (OTHERS) → .

---

**2** Pritisnite na [DIVIDE].

---

**3** Pritisnite na film, ki ga želite razdeliti.

Izbrani film se začne predvajati.

---

**4** Pritisnite na na mestu, kjer želite razdeliti film.

Film se začasno ustavi.

S pritiskanjem na tipko lahko preklapljate med predvajanjem in začasno ustavitvijo.

Za tem, ko s tipko izberete mesto delitve, ga natančneje nastavite.

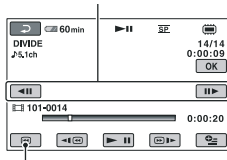

Vrnitev na začetek izbranega filma.

---

**5** Pritisnite na → (YES).

---

**6** Ko se prikaže napis [Completed.], pritisnite na .

## Opombe

- Ko film razdelite, ga ni več mogoče združiti.
- Med delitvijo filmov ne odstranjujte baterije in ne izklapljajte omrežnega napajalnika.
- Med delitvijo filmov na »Memory Stick PRO Duo«, spominske ploščice ne odstranjujte.
- Če v [MOVIE MEDIA SET] (str. 28) izberete [INT. MEMORY] (DCR-DVD410E/DVD810E) ali [MEMORY STICK] in je razdeljeni originalni film vključen v seznam Playlist, se bo razdelil tudi film v seznamu Playlist. Če v [MOVIE MEDIA SET] (str. 28) izberete [DISC], se film v seznamu Playlist ne bo razdelil.

## Nasveta

- Film lahko razdelite medtem ko ga gledate, če pritisnete na (OPTION).
- Slike, posnete z videokamero, se imenujejo »originali«.

# Ustvarjanje seznama »Playlist«



Playlist seznam je seznam, ki prikazuje vzorčne sličice filmov, ki ste jih izbrali. Izvirni prizori se ne spremenijo, čeprav urejate ali izbrisate prizore na seznamu. Najprej izberite medij, ki ga želite uporabiti za ustvarjanje, predvajanje in urejanje seznama Playlist (str. 28).

## 💡 Nasveta

- V seznam Playlist lahko vključite največ 99 filmov z notranjega pomnilnika (DCR-DVD410E/DVD810E) ali spominske ploščice »Memory Stick PRO Duo« ali 999 filmov z diska.
- Slike, posnete z videokamero, se imenujejo »originali«.

---

**1** Pritisnite na (HOME) → (OTHERS) → [PLAYLIST EDIT].

---

**2** Pritisnite [ADD].

---

**3** Pritisnite na film, ki ga želite vključiti v seznam Playlist.



Izbran prizor se označi s ✓. Pritisnite in držite sliko na LCD zaslonu, da potrdite izbor. Pritisnite , da se vrnete na prejšnji zaslon.

---

**4** Pritisnite [OK] → [YES].

---

---

**5** Ko se prikaže napis [Completed.], pritisnite na [OK].

---

## Če želite v seznam Playlist vključiti vse filme



- ① V koraku 2 pritisnite na ( ADD ALL).
- ② Pritisnite na (YES) → (YES).
- ③ Ko se prikaže napis [Completed.], pritisnite na [OK].

## Če želite v seznam vključiti vse filme, posnete na isti dan, naenkrat



- ① V koraku 2 pritisnite na [ADD by date].

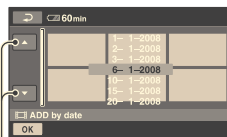

Predhodni/naslednji datum

- ② S tipkama / izberite datum snemanja zelenega filma, nato pritisnite na [OK].  
Na zaslonu se prikažejo filmi, posneti na izbrani datum.  
Pritisnite na film na zaslonu, da ga potrdite.  
Pritisnite na tipko za vrnitev na predhodni zaslon.
- ③ Pritisnite na [OK] → (YES).
- ④ Ko se prikaže napis [Completed.], pritisnite na [OK].

## Ustvarjanje seznama »Playlist« (nadaljevanje)

### Opombe

- Ne odstranjujte baterije ali omrežnega napajalnika iz videokamere med urejanjem seznama »Playlist«, ker bi s tem utegnili poškodovati disk.
- Med dodajanjem filmov na »Memory Stick PRO Duo«, spominske ploščice ne odstranjujte.
- V seznamu Playlist ne morete dodajati fotografij.

### Nasvet

- Film, ki ga gledate, lahko dodate v seznam s tipko  (OPTION).
- Seznam Playlist lahko kopirate na disk s pomočjo priloženega programa.

## Predvajanje seznama Playlist



Najprej izberite medij, ki ga želite uporabiti za ustvarjanje, predvajanje in urejanje seznama Playlist (str. 28).

**1** Pritisnite na  (VIEW IMAGES) v meniju  (HOME) → [PLAYLIST].

Prikažejo se filmi v seznamu Playlist.

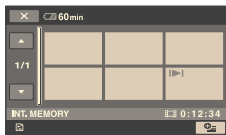



**2** Pritisnite na film, s katerim želite začeti predvajanje.



Seznam »Playlist« se predvaja od izbranega kadra do konca, nato pa se zaslon vrne na zaslon »Playlist«.

## Brisanje dodanih slik iz seznama »Playlist«



**1** Pritisnite na  (OTHERS) v meniju  (HOME) → [PLAYLIST EDIT].

**2** Pritisnite na  [ERASE].

Če želite izbrisati vse slike iz seznama, pritisnite na  [ERASE ALL] → [YES] → [YES]. Ko se prikaže napis [Completed.], pritisnite na  [OK].

**3** Pritisnite na film, ki ga želite izbrisati s seznama »Playlist«.



Izbrani film je označena s .

Pritisnite in držite film na zaslonu ter ga tako potrdite.

Za vrnitev na predhodni zaslon pritisnite na .

**4** Pritisnite na  [OK] → [YES].

**5** Ko se prikaže napis [Completed.], pritisnite na  [OK].

### Nasvet

- Originalni filmi ostanejo nespremenjeni, tudi če jih izbršete iz seznama »Playlist«.

## Sprememba zaporedja v seznamu Playlist



- 1 Pritisnite na (OTHERS) v meniju (HOME) → [PLAYLIST EDIT].
- 2 Pritisnite na [ MOVE].
- 3 Izberite sliko, ki jo želite premakniti.



Izbrana slika se označi s ✓.  
Pritisnite in držite sliko na LCD zaslону, da jo potrdite.

Za vrnitev na predhodni zaslon, pritisnite na .

- 4 Pritisnite na .
- 5 S puščicama []/[] izberite želeno mesto premika.



Merilnik za premikanje na želeno mesto

- 6 Pritisnite na → [YES].
- 7 Ko se prikaže napis [Completed.], pritisnite na .

### Nasvet

- Če ste izbrali več slik, se le-te premaknejo v zaporedju, v katerem se prikažejo v seznamu Playlist.

## Delitev filma v seznamu Playlist



- 1 Pritisnite na (OTHERS) v meniju (HOME) → [PLAYLIST EDIT].
- 2 Pritisnite na [DIVIDE].
- 3 Izberite film, ki ga želite razdeliti. Izbrani film se začne predvajati.
- 4 Pritisnite na na mestu, kjer želite film razdeliti v kadre. Film se začasno ustavi.

S pritiskanjem na tipko lahko preklapljate med predvajanjem in začasno ustavitvijo.

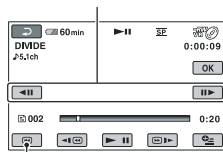

Vrnitev na začetek izbranega filma.

- 5 Pritisnite na → [YES].
- 6 Ko se prikaže napis [Completed.], pritisnite na .

### Opomba

- Med mestom, kjer ste pritisnili na tipko in dejanskim mestom delitve utegne biti majhna razlika, ker kamera izbere delitveno mesto na osnovi polsekundnih presledkov.

### Nasvet

- Originalni filmi se ne spremenijo, tudi če jih v seznamu Playlist razdelite.

# Presnemavanje na videorekorder ali DVD/HDD snemalnik



## Priključitev naprave z A/V priključnim kablom

Filme predvajane na videokameri lahko presnemate na druge snemalne naprave, kot so videorekorderji ali DVD/HDD snemalniki. Napravo priključite na enega izmed sledečih načinov. Pri tem postopku videokamero priključite na električno omrežje s priloženim omrežnim napajalnikom (stran 20). Prav tako si preberite navodila za uporabo priložena napravam, ki jih boste povezali z videokamero.

### Opomba

- Ker se presnemavanje izvaja preko analognega prenosa podatkov, je možno poslabšanje kakovosti slike.

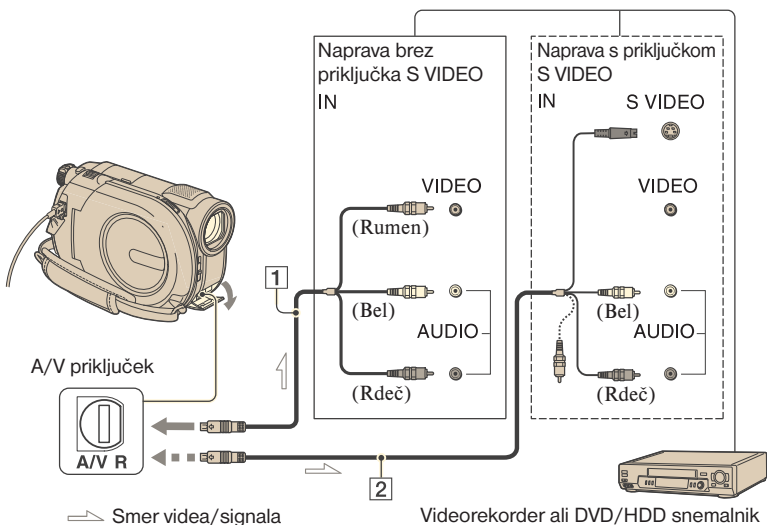

### 1 A/V priključni kabel (priložen)

Povežite z vhodnim priključkom na drugi napravi.

### 2 A/V priključni kabel z S VIDEO (dodatno)

Če priklapljate drugo napravo preko S VIDEO priključka in z uporabo A/V priključnega kabla (dodatno), lahko dosežete višjo kakovost slike, kot pa pri uporabi A/V priključnega kabla.

Povežite bel in rdeč vtič (levi/desni avdio) in S VIDEO vtič (S VIDEO kanal) A/V priključnega kabla z S VIDEO kablom (dodatno). Povezava z rumenim vtičem ni potrebna. Pri sami S VIDEO povezavi ni izhodnega avdio signala.

### Opombe

- Če želite skriti indikatorje na zaslonu (npr. števec, itd.) priključene nadzorne naprave,

nastavite  (SETTINGS) → [OUTPUT SETTINGS] → [DISP OUTPUT] → [LCD PANEL] (tovarniška nastavitve) v HOME MENU (stran 87).

- Za zapis podatkov o datumu/času in nastavitvah kamere jih prikažite na zaslonu (stran 84).
- Če ste videokamero priključili na mono napravo, priključite rumeni vtič A/V priključnega kabla na video vhodni priključek in rdeči (desni kanal) ali beli (levi kanal) vtič na avdio vhodni priključek na napravi.

---

**1** Vključite videokamero.

---

**2** Izberite medij s filmom, ki ga želite presneti (str. 28).

---

**3** Pritisnite na  (VIEW IMAGES).  
[TV TYPE] nastavite glede na prikazovalno napravo (stran 48).

---

**4** Vstavite snemalni medij v snemalno napravo.

Če je na snemalni napravi izbirnik vhoda, ga nastavite na ustrezni vhodni način.

---

**5** Videokamero priključite na snemalno napravo (videorekorder ali DVD/HDD snemalnik) s priloženim A/V priključnim kablom **1** ali z A/V priključnim kablom z S VIDEO (dodatno) **2**.

Priključite videokamero na vhodne priključke snemalne naprave.

---

**6** Začnite s predvajanjem na videokameri in posnemite vsebino s snemalno napravo.

Za več podrobnosti si preberite navodila priložena snemalni napravi.

---

**7** Ko se presnemavanje zaključi, zaustavite snemalno napravo in potem videokamero.

---

### Priključitev naprave z USB kablom

Če priključite DVD zapisovalnik, ipd., ki omogoča presnemavanje filmov prek USB povezave z videokamero, lahko film presnamete brez izgub v kakovosti slike. S priloženim omrežnim napajalnikom priključite videokamero v stensko vtičnico (str. 21). Oglejte si tudi navodila za uporabo naprave, ki jo želite priključiti.

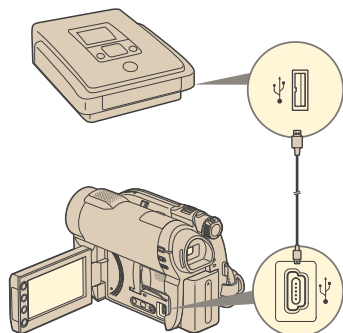

---

**1** Vključite videokamero.

**Se nadaljuje →**

- 2** S priloženim USB kablom (str. 129) ppovežite priključek  (USB) na videokameri z DVD zapisovalnikom, ipd.

Prikaže se zaslon [USB SELECT].

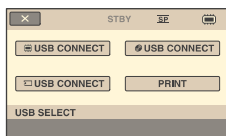

- 3** Pritisnite na medij s filmom, ki ga želite presneti.

- 4** Začnite snemati na priključeno napravo.

Podrobnosti si oglejte v navodilih za uporabo priključene naprave.

- 5** Ko se presnemavanje konča, pritisnite na (END) → (YES) in izključite USB kabel.

## Tiskanje posnetih slik (tiskalnik, združljiv s PictBridge)



Z uporabo tiskalnika združljivega s PictBridge je možno tiskanje fotografij brez povezave videokamere z računalnikom.

### PictBridge

Z omrežnim napajalnikom povežite videokamero z električnim omrežjem (stran 20).

Najprej izberite medij, ki vsebuje slike, ki jih želite natisniti (str. 28). Vključite tiskalnik.

Za tiskanje slik na spominski ploščici, v videokamero vstavite spominsko ploščico »Memory Stick PRO Duo« s slikami.

- 1** Vključite videokamero.

- 2** Z uporabo USB kabla povežite  (USB) priključek na videokameri s tiskalnikom (str. 129).

Na zaslonu se samodejno prikaže [USB SELECT].

- 3** Pritisnite na [PRINT].

Ko je povezava opravljena, se na zaslonu pojavi  (PictBridge se povezuje).

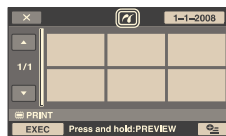



#### 4 Pritisnite na fotografijo, ki jo želite natisniti.



Izbrana slika se označi z ✓. Pritisnite in držite sliko na LCD zaslonu, da potrdite izbiro. Pritisnite [X], da se vrnete na prejšnji zaslon.

#### 5 Pritisnite na (OPTION), nastavite naslednje možnosti in pritisnite [OK].

[COPIES]: Nastavite število kopij fotografije, ki jo želite natisniti. Določite lahko do 20 kopij.

[DATE/TIME]: Izberite datum [DATE], datum in čas [DATE&TIME] ali [OFF] (ni tiska datuma/časa).

[SIZE]: Izberite velikost papirja.

Če ne spremenite katero od nastavitvev, pojdite na korak 6.

#### 6 Pritisnite [EXEC] → [YES].

#### 7 Ko se prikaže napis [Completed.], pritisnite na [OK].

Zaslon za izbiro slik se spet pojavi.

### Zaključek tiskanja

Pritisnite [X] na zaslonu INDEX za izbiro slik.

### Opombe

- Zagotavljamo lahko le delovanje modelov, ki so združljivi s PictBridge.
- Preberite navodila za uporabo priložena tiskalniku, ki ga nameravate uporabiti.
- Ko je na zaslonu prikazan znak , ne poskušajte izvesti sledečih postopkov. Postopek se morda ne bo izvedel pravilno.
  - upravljanje s POWER stikalom
  - pritisek na  (VIEW IMAGES)
  - izključitev USB kabela iz videokamere ali tiskalnika
  - odstranitev »Memory Stick Duo« iz videokamere.
- Če tiskalnik preneha z delovanjem, odklopite USB kabel, izklopite in ponovno vklopite tiskalnik ter ponovno izvedite postopek.
- Izberete lahko samo velikosti papirja, na katere lahko tiskalnik tiska.
- Pri nekaterih modelih tiskalnikov se lahko vrhni, spodnji, desni in levi rob obrežejo. Če tiskate fotografijo posneto v 16:9 (širokem) razmerju, se levi in desni rob lahko bistveno obrežeta.
- Pri nekaterih tiskalnikih morda ni podprta funkcija tiska datuma. Za več podrobnosti si preberite navodila priložena tiskalniku.
- Naslednjega morda ne boste mogli natisniti:
  - slike, urejene z računalnikom,
  - slike, posnete z drugo napravo,
  - slike, večje od 4MB,
  - slike z več slikovnih točko kot 3680 x 2760.

### Namiga

- PictBridge je industrijski standard, ki ga je ustanovila zveza CIPA (Camera & Imaging Products Association). Tisk fotografij je možen brez uporabe računalnika z neposredno povezavo digitalne videokamere ali digitalne kamere s tiskalnikom, ne glede na model ali proizvajalca.
- Slika lahko natisnete med gledanjem z uporabo tipke  (OPTION)..

## Kategorija (MANAGE MEMORY)

Ta kategorija vam omogoča uporabo medija za več namenov.

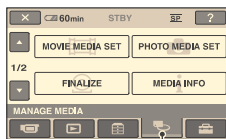

 (MANAGE MEDIA)

### Seznam postavk

#### MOVIE MEDIA SET

Izberete lahko medij za filme (str. 28).

#### PHOTO MEDIA SET (DCR-DVD410E/ DVD810E)

Izberete lahko medij za slike (str. 28).

#### FINALIZE

Z zaključitvijo diskom omogočite predvanje na drugih napravah (str. 67).

#### MEDIA INFO

Prikažete lahko informacije o mediju (npr. čas snemanja) (str. 71).

#### DISC SELECT GUIDE

Videokamera vam predlaga ustrezní disk za namen snemanja (str. 58).

#### MEDIA FORMAT

Medij lahko formatirate in tako pridobite prostor za snemanje (stran 72).

#### UNFINALIZE

Disku lahko preključete zaključitev in nanj snemate (str. 74).

#### DISC SELECT GUIDE

Videokamera vam predlaga ustrezní disk za namen snemanja (str. 75).

#### REPAIR IMG. DB F.

Datoteko s slikovno bazo na notranjem pomnilniku (DCR-DVD410E/DVD810E) ali na spominski ploščici »Memory Stick PRO Duo« (str. 76) lahko popravite.

# Kako omogočiti združljivost diska s predvajanjem na DVD napravah ali DVD pogonih (zaključitev)

Zaključitev diska omogoča predvajanje posnetega diska na drugih napravah ali DVD pogonu v računalniku. Pred zaključitvijo lahko izberete vrsto DVD menija, ki prikaže seznam slik (str. 69).

## Lastnosti zaključevanja so odvisne od vrste diska.

Diski DVD-RW/DVD-R/DVD+R DL zahtevajo zaključitev.

Diski DVD+RW ne zahtevajo zaključitve, razen v naslednjih primerih:

- 1 Če želite ustvariti DVD meni,
- 2 Če želite omogočiti predvajanje diska v DVD pogonih računalnikov,
- 3 Če je posnetega le malo gradiva. 5 ali manj minut v načinu HQ, 8 ali manj minut v načinu SP in 15 ali manj minut v načinu LP.

## Opomba

- Predvajanje na vseh napravah ni zagotovljeno.
- Pri diskih DVD-RW (način VR) se DVD meni ne ustvari.

## Postopek

Če želite prvič predvajati disk v DVD napravi (str. 69)

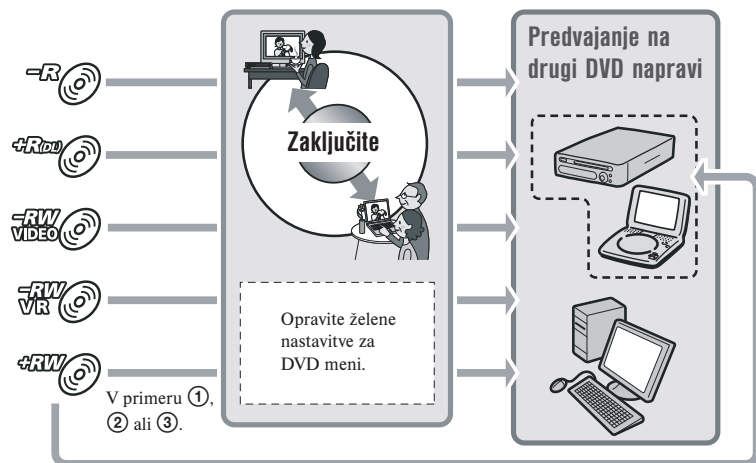

Se nadaljuje →

## Kako omogočiti združljivost diska s predvajanjem na DVD napravah ali DVD pogonih (zaključitev) (nadaljevanje)

### Če želite na zaključen disk dodati posnetke (str. 74)

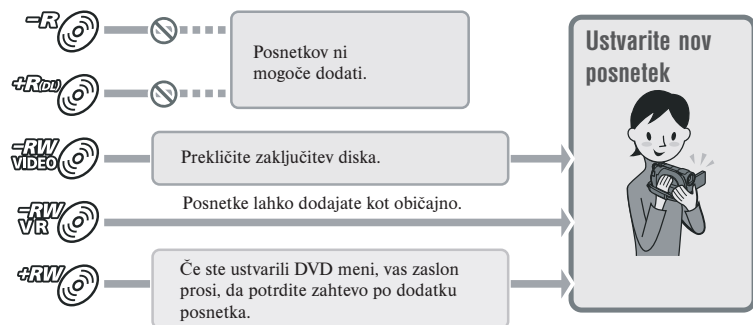

### Opomba

- Tudi če uporabljate disk DVD-RW ali DVD+RW, snemanje dodatnih filmov na zaključen disk med uporabo Easy Handycam ni mogoče (str. 34). Če želite to storiti, najprej izklopite Easy Handycam.

### Predvajanje diska v DVD napravi po dodatku posnetka (str. 69)

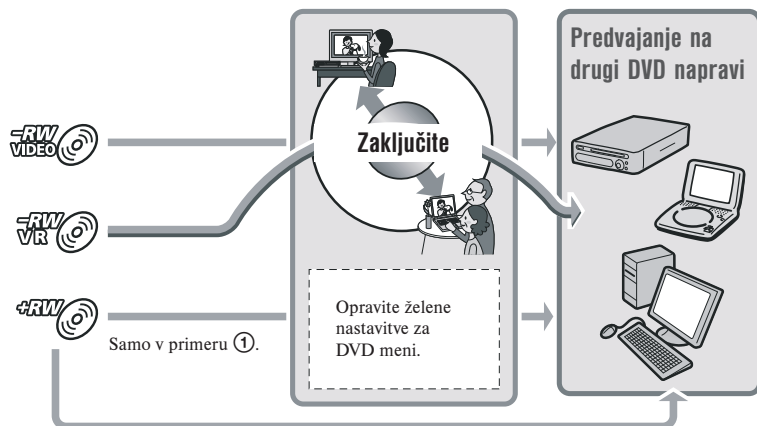

## Zaključitev diska

### Opombe

- Zaključitev traja od ene minute, do nekaj ur. Čim manjša je količina posnetega gradiva na disku, tem daljši je čas zaključevanja.

**1** Postavite videokamero na stabilno mesto. Priključite omrežni napajalnik v priključek DC IN na videokameri.

**2** Vklonite kamero.

**3** Vstavite disk, ki ga želite zaključiti.

**4** Pritisnite na  v meniju  (HOME) → [FINALIZE].

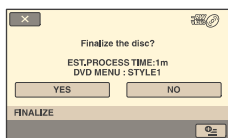

Če želite izbrati vrsto DVD menija, pritisnite na  (OPTION) → [DVD MENU] (str. 69).



Če želite zaključiti disk s pomočjo načina [STYLE1] (tovarniška nastavitve), nadaljujte od koraka 5.

**5** Pritisnite na [YES] → [YES].

Zaključevanje se začne.

**6** Ko se prikaže napis [Completed], pritisnite na .

### Opombe

- Ko zaključujete dvostranski disk, morate zaključiti vsako stran posebej.
- Ne izpostavljajte videokamere udarcem ali tresenju in ne izključujte omrežnega napajalnika med zaključevanjem. Če morate izključiti omrežni napajalnik, se prepričajte, da je kamera izklopljena in izključite napajalnik po tem, ko lučka  (Movie) ali  (Still) ugasne. Zaključevanje se ponovno začne, ko priklopite omrežni napajalnik in vklonite videokamero..

### Nasveta

- Če ste izbrali nastavev, ki omogoča ustvarjanje DVD menija in disk zaključite, se bo med zaključevanjem diska za nekaj sekund prikazal DVD meni.
- Ko je disk zaključen, se pod oznako za disk doda črtica "——", na primer  za DVD-RW (način VIDEO).

## Izbira vrste DVD menija

- 1 V koraku 4 pritisnite na  (OPTION) → [DVD MENU].
- 2 S tipkama [←]/[→] izberite želeno vrsto med 4-imi vzorci.



Če ne želite ustvariti DVD menija, izberite [NO MENU].

Se nadaljuje →

## Opombi

- Med uporabo funkcije Easy Handycam je vrsta DVD menija nespremenljivo nastavljena na [STYLE1] (str. 34).
- Za disk DVD-RW (način VR) ne morete ustvariti DVD menija.

# Predvajanje diskov na drugih napravah

## Predvajanje diska na drugih napravah

Če disk zaključite (str. 67), boste filme, posnete z videokamero, lahko gledali na drugih DVD napravah. Ustrezno predvajanje pa ni zagotovljeno na vseh napravah. Diskov DVD+RW za predvajanje na drugih napravah ni potrebno zaključiti.

## Opombe

- Ne uporabljajte 8cm CD adapterja z 8cm DVD-ji, ker bi s tem utegnili povzročiti okvaro.
- Bodite pozorni na to, da je naprava z navpično namestitvijo postavljena v tak položaj, ki disku omogoča vodoravni položaj.
- Nekaterih diskov ne bo mogoče predvajati ali bodo za trenutek med kadri zamrnili. Nekaterih funkcij naprava morda ne bo omogočila.

## Nasveta

- Naprave, ki podpirajo funkcijo podnaslovov lahko prikažejo datum in uro snemanja tam, kjer se običajno prikažejo podnapisi (str. 82). Oglejte si navodila za uporabo.
- Če ste ustvarili DVD meni (str. 69), lahko v meniju izberete zeleni kader.

## Predvajanje diska na računalniku

Če zaključite disk (str. 67), ki je bil posnet z videokamero, ga lahko predvajate na računalniku, če je v računalnik nameščen ustrezen program.

## Opombe

- Tudi če uporabljate disk DVD+RW, morate disk najprej zaključiti (str. 67). V nasprotnem primeru utegne priti do nepravilnega delovanja.
- Prepričajte se, da lahko DVD pogon predvaja 8cm DVD.
- Na nekaterih računalnikih diskov ni mogoče pravilno predvajati.
- Filmov, shranjenih na disku ni mogoče kopirati neposredno v računalnik ter jih predvajati in urejati.

## Preverjanje informacij o disku

### Nasvet

- Podrobnosti o funkcijah in postopkih si oglejte v navodilih »PMB Guide« na priloženem CD-ROM-u (str. 97).

### Podatki o disku (volume label)

Posnamejo se podatki o tem, kdaj je bil disk prvič uporabljen.

Primer:

Če disk prvič uporabite ob 00:00, 1. januarja, 2008:  
2008\_01\_01\_00H00M\_AM

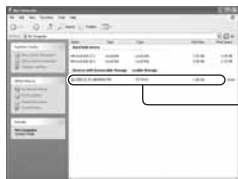

Naslov diska

### Nasvet

- Slike na disku se shranijo v naslednjih mapah:
  - DVD-RW (način VR)  
mapa DVD\_RTAV
  - Drugi diski in načini  
Mapa VIDEO\_TS

Za medij, ki ste ga izbrali v [MOVIE MEDIA SET] (str. 28), lahko preverite preostali čas snemanja in prostor.

---

Pritisnite na  (HOME) →  (MANAGE MEDIA) → [MEDIA INFO].

S pritiskom na tipko → lahko preverite še druge informacije.

Za izklop prikaza pritisnite na .

---

### Opombi

- Enačba za prostor na notranjem pomnilniku (DCR-DVD410E/DVD810E) in spominski ploščici »Memory Stick PRO Duo« je 1MB = 1048576 bajtov. Deli, ki so manjši od 1MB, se pri prikazu prostora na mediju ne upoštevajo. Zato je prikazana skupna količina razpoložljivega in nerazpoložljivega prostora malce manjša.
- Ker obstaja področje za datoteko s slikovno podatkovno bazo, se uporabljeni prostori ne prikaže kot 0 MB, tudi če opravite postopek [MEDIA FORMAT] (str. 72).

### Nasvet

- Prikažejo se samo informacije za medij, izbran v [MOVIE MEDIA SET]. Po potrebi spremenite nastavek medija (str. 28).

# Formatiranje medija



S formatiranjem se izbrišejo vse slike in snemalni medij je ponovno prazen. Da ne bi izgubili pomembnih slik, vam priporočamo, da jih pred postopkom [MEDIA FORMAT] presnamete ali kopirate na drug medij (str. 55, 62).

## Formatiranje notranjega pomnilnika (DCR-DVD410E/DVD810E) in spominske ploščice »Memory Stick PRO Duo«

**1** Priključite omrežni napajalnik v vtič DC IN na videokameri, nato priključite omrežni kabel v stensko vtičnico.

**2** Vključite videokamero.

**3** Če želite formatirati spominsko ploščico »Memory Stick PRO Duo«, jo najprej vstavite v videokamero.

**4** Pritisnite na  (HOME) →  (MANAGE MEDIA) → [MEDIA FORMAT] → [INT. MEMORY] (DCR-DVD410E/DVD810E) ali (MEMORY STICK).

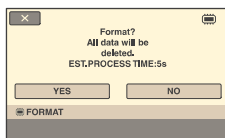

**5** Pritisnite na [YES] → (YES).

---

**Ko se prikaže napis [Completed.], pritisnite na .**

---

## Opombe



- Ne izpostavljajte videokamere udarcem ali tresenju in ne izključujte omrežnega napajalnika med formatiranjem.
- Izbrišejo se tudi slike, ki so bile zaščitene pred presnemavanjem na drugi napravi.
- Ne poskušajte naslednjih stvari, ko je na zaslonu prikazan napis [Executing...]:
  - uporaba stikala POWER ali tipk,
  - odstranitev spominske ploščice »Memory Stick PRO Duo« med formatiranjem spominske ploščice »Memory Stick PRO Duo«.

## Formatiranje diska



Diskov DVD-R/DVD+R DL ni mogoče formatirati. Uporabite nove.

## Če formatirate zaključen disk

- Disk DVD-RW (v načinu VIDEO) se vrne v nezaključeno stanje. Če si želite ogledati vsebino diska na drugih napravah, morate disk ponovno zaključiti.
  - DVD-RW (način VR)/DVD+RW: formatiranje izbriše vse slike na zaključenem disku. Na zaslonu se prikaže en od naslednjih simbolov,  ali , a diska pred predvajanjem na drugih napravah ni potrebno ponovno zaključiti.
- \* Če želite ustvariti DVD meni na disku DVD+RW, ponovno zaključite disk (str. 69).



---

**1** Priključite omrežni napajalnik v vtič DC IN na videokameri, nato priključite omrežni kabel v stensko vtičnico.

---

**2** Vklonite videokamero.

---

**3** V videokamero vstavite disk, ki ga želite formatirati.

---

**4** Pritisnite na  (HOME) →  (MANAGE MEDIA) → [MEDIA FORMAT] → [DISC].

DVD-RW

Izberite [VIDEO] ali [VR] za snemalni format (str. 12), nato pritisnite na .

DVD+RW

Izberite razmerje slike, [16:9 WIDE] ali [4:3] in pritisnite na .

---

**5** Pritisnite na [YES].

---

**6** Ko se prikaže napis [Completed.], pritisnite na .

---

#### Opombe

- Ne izpostavljajte videokamere udarcem ali tresenju in ne izključujte omrežnega napajalnika med formatiranjem.
- Če uporabljate dvostranski disk, je potrebno formatiranje obeh strani. Vsako stran lahko formatirate v drugem snemalnem formatu.
- DVD+RW: razmerje slika za film lahko izberete le na začetku. Ponovno ga formatirajte in tako spremenite razmerje slike.
- Diska, ki je bil zaščiten na drugi napravi, ni mogoče formatirati. Preključite zaščito na izvorni napravi, nato pa disk formatirajte.

#### Nasvet

- Če uporabljate disk DVD-RW med delovanjem funkcije Easy Handycam (str. 34), bo snemalni format nespremenljivo nastavljen na način VIDEO.

# Snemanje dodatnih kadrov po zaključitvi



Na zaključen disk DVD-RW/DVD+RW lahko s pomočjo spodnjih korakov posnamete dodatno gradivo, če je na disku še dovolj prostora za snemanje.

Če uporabljate disk DVD-RW (način VR), lahko dodatno gradivo posnamete na disk brez dodatnih korakov.

## Opomba

- Na disk DVD-R/DVD+R DL po zaključitvi ne morete snemati dodatnih filmov. Uporabite nov disk.

## Če uporabljate disk DVD-RW (način VIDEO) (preklic zaključitve)

**1** Priključite omrežni napajalnik v vtič DC IN na videokameri, nato priključite omrežni kabel v stensko vtičnico.

**2** Vključite videokamero.

**3** Vstavite zaključen disk v videokamero.

**4** Pritisnite na **↑** (HOME) → **⏮** (MANAGE MEDIA) → [UNFINALIZE].

**5** Pritisnite na (YES) → (YES).

**6** Ko se prikaže napis [Completed.], pritisnite na **[OK]**.

## Če uporabljate disk DVD+RW

Če ste med zaključitvijo (str. 69) ustvarili fotofilm ali DVD meni, so potrebni spodnji koraki.

**1** Priključite omrežni napajalnik v vtič DC IN na videokameri, nato priključite omrežni kabel v stensko vtičnico.

**2** Obrnite stikalo POWER, da se vklopi lučka **[Movie]**.

**3** Vstavite zaključen disk v videokamero.

Prikaže se okno, ki vas vpraša, če želite posneti dodatne filme.



**4** Pritisnite na (YES) → (YES).

**5** Ko se prikaže napis [Completed.], pritisnite na **[OK]**.

### Opombe

- Ne izpostavljajte videokamere udarcem ali tresenju in ne izključujte omrežnega napajalnika med postopkom.
- DVD meni, ki ste ga ustvarili med zaključitvijo, se izbriše.
- Če uporabljate dvostranski disk, bo spodnji postopek potreben za obe strani.

## Iskanje ustreznega diska (DISC SELECT GUIDE)

Na zaslonu izberite možnost, ki vam najbolj ustreza, nato vam bo videokamera predlagala primeren disk.

---

**1** Pritisnite na  (HOME) →   
(MANAGE MEDIA) → [DISC  
SELECT GUIDE].

---

**2** Pritisnite na možnost, ki vam najbolj ustreza.

Če vstavite tisto vrsto diska, ki jo predlaga funkcija [DISC SELECT GUIDE], lahko disk formatirate z izbranimi nastavitvami (str. 72).

---

# Popravljanje datoteke s podatkovno bazo



Ta funkcija preveri datoteko s podatkovno bazo in konsistenco filmov in fotografij na notranjem pomnilniku (DCR-DVD410E/DVD810E) ali filmov na spominski ploščici »Memory Stick PRO Duo« in popravi najdene nepravilnosti.

**1** Pritisnite na **HOME** → **MANAGE MEDIA** → **[MEDIA FORMAT]** → **[REPAIR IMG.DB F.]** → **[INT. MEMORY]** (DCR-DVD410E/DVD810E) ali **(MEMORY STICK)**.

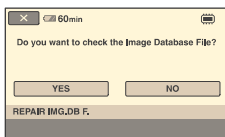

**2** Pritisnite na **(YES)**.

Videokamera bo preverila datoteko s podatkovno bazo.

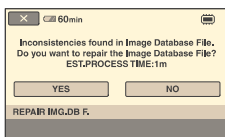

Če ne najde nobenih nepravilnosti, pritisnite na **[OK]**, da se postopek konča.



**3** Pritisnite na **(YES)**.

**4** Ko se prikaže napis **[Completed.]**, pritisnite na **[OK]**.



## Opombe

- Med potekom postopka ne izpostavljajte videokamere udarcem in tresenju.
- Ne izključujte omrežnega napajalnika in ne odstranjujte baterije.
- Medtem ko se datoteka s podatkovno bazo na spominski ploščici »Memory Stick PRO Duo« popravlja, ne odstranjujte spominske ploščice.
- Popravilo notranjega pomnilnika (DCR-DVD410E/DVD810E) in spominske ploščice »Memory Stick PRO Duo« se opravi ločeno.

# Preprečevanje ponovnega priklica podatkov v notranjem pomnilniku (DCR-DVD410E/DVD810E)

Možnost [  EMPTY ] vam omogoča, da v notranji pomnilnik zapišete nerazumljive podatke. Na ta način bo izvirne podatke težje priklicati. Ko želite zavreči videokamero ali jo dati komu drugemu, vam priporočamo, da opravite postopek [  EMPTY ].

## Opombe

- Če opravite postopek [  EMPTY ], se vse slike izbršejo. Da ne bi izgubili pomembnih slik, jih najprej presnemite ali kopirajte na drug medij (str. 55, 62).
- Funkcije [  EMPTY ] ne morete uporabiti, če omrežni napajalnik ni priklučen v stensko vtičnico.
- Izključite vse kable razen omrežnega napajalnika.
- Med postopkom [  EMPTY ] ne izpostavljajte videokamero udarcem in tresenju.

**1** Priključite omrežni napajalnik v priključek DC IN na videokameri, nato priključite omrežni kabel v stensko vtičnico.

**2** Vklonite videokamero.

**3** Pritisnite na Pritisnite na  (HOME) →  (MANAGE MEDIA) → [MEDIA FORMAT] → [INT. MEMORY].

Prikže se zaslon za formatiranje notranjega pomnilnika.

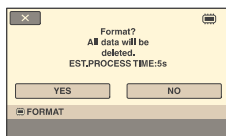

**4** Pritisnite in držite tipko  (BACK LIGHT) (str. 129).

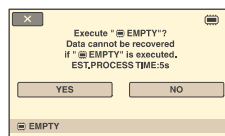

Prikaže se zaslon [  EMPTY ].



**5** Pritisnite na (YES) → (YES).

**6** Ko se prikaže napis [Completed.], pritisnite na .

## Opomba

- Če ustavite postopek [  EMPTY ], medtem ko je prikazan napis [Executing...], ne pozabite zaključiti postopka z uporabo funkcije [  EMPTY ] pred naslednjo uporabo videokamere.

# Kako lahko uporabite kategorijo (SETTINGS) menija HOME MENU

Po svojih željah lahko spremenite funkcije snemanja in nastavitve delovanja.

## Uporaba HOME MENU

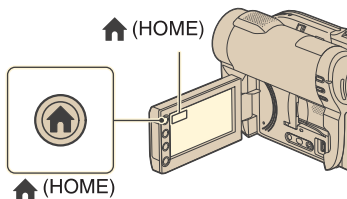

- 1 Vključite videokamero in pritisnite **XX (HOME)**.

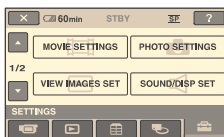

- 2 Pritisnite  (SETTINGS).



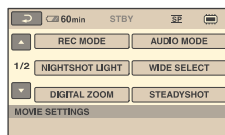

- 3 Pritisnite na želeno nastavitveno postavko.

Če postavke ni na zaslonu, pritisnite  / , da spremenite stran.



- 4 Pritisnite želeno postavko.

Če postavke ni na zaslonu, pritisnite  / , da spremenite stran.

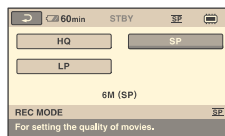



- 5 Spremenite nastavev in pritisnite .

## Seznam postavk v kategoriji

### (SETTINGS)

#### MOVIE SETTINGS (str. 80)

Postavka	Stran
REC MODE	80
AUDIO MODE* <sup>1</sup>	80
NIGHTSHOT LIGHT	80
WIDE SELECT	80
DIGITAL ZOOM	81
STEADYSHOT	81
AUTO SLW SHUTTR	81
GUIDEFAME	81
 REMAINING SET	81
SUB-T DATE	82
 INDEX SET* <sup>2</sup>	82

#### PHOTO SETTINGS (str. 82)

Postavka	Stran
 IMAGE SIZE* <sup>2</sup>	82
FILE NO.	83
NIGHTSHOT LIGHT	80
GUIDEFAME	81
FLASH MODE* <sup>2*3</sup>	83
FLASH LEVEL* <sup>3</sup>	83
REDEYE REDUC* <sup>3</sup>	84

#### VIEW IMAGES SET (str. 84)

Postavka	Stran
DATA CODE	84
 DISPLAY	85

#### SOUND/DISP SET (str. 86)

Postavka	Stran
VOLUME* <sup>2</sup>	86
BEEP* <sup>2</sup>	86
LCD BRIGHT	86
LCD BL LEVEL	86
LCD COLOR	86
VF B.LIGHT	86

#### OUTPUT SETTINGS (str. 87)

Postavka	Stran
TV TYPE	87
DISP OUTPUT	87

#### CLOCK/ LANG (str. 88)

Postavka	Stran
CLOCK SET* <sup>2</sup>	24
AREA SET	88
SUMMERTIME	88
 LANGUAGE SET* <sup>2</sup>	88

#### GENERAL SET (str. 88)

Postavka	Stran
DEMO MODE	88
CALIBRATION	122
A.SHUT OFF	89
QUICK ON STBY	89
REMOTE CTRL* <sup>3</sup>	89

\*<sup>1</sup> DCR-DVD115E/DVD310E/DCR-DVD410E/  
DVD710E/DVD810E

\*<sup>2</sup> Na voljo tudi med uporabo funkcije Easy  
Handycam (str. 34).

\*<sup>3</sup> DCR-DVD310E/DCR-DVD410E/DVD710E/  
DVD810E

\*<sup>4</sup> [SOUND SETTINGS] med delovanjem  
funkcije Easy Handycam (str. 34).

# MOVIE SETTINGS

(postavke za snemanje filmov)

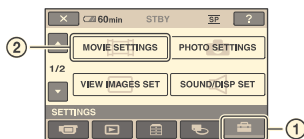

Pritisnite ①, nato ②. Če postavke ni na zaslonu, pritisnite ▲/▼, da spremenite stran.

## Kako nastaviti

🏠 (HOME MENU) → Stran 78

⊕ (OPTION MENU) → Stran 90

Tovarniške nastavitve so označene s ►.

## REC MODE (snemalni način)

Izbirate lahko med 3 kakovostmi slike za film.

### HQ (HQ)

Snemanje v načinu visoke kakovosti slike. (9M (HQ))

### ► SP (SP)

Snemanje v načinu standardne kakovosti slike. (6M (SP))

### LP (LP)

Podaljšanje časa snemanja (Long Play). (3M (LP))

### ⚡ Opomba

- Če snemate v LP načinu, utegne biti kakovost kadrov slabša ali pa se med predvajanjem diska v kadrih s hitrimi gibi pojavi blokovni šum.

### 💡 Namig

- Na straneh 13 in 33 so naštetri pričakovani časi snemanja za vsak način snemanja.

AUDIO MODE DCR-DVD115E/  
DVD310E/DVD410E/DVD710E/  
DVD810E

Izberete lahko format za snemanje zvoka.

### ► 5.1ch SURROUND

Posname 5.1ch prostorski zvok.

### 2ch STEREO

Posname stereo zvok.

## NIGHTSHOT LIGHT

Med uporabo funkcije NightShot plus (str. 41) ali [S. NIGHTSHOT PLS] (str. 95) lahko posnamete še jasnejše slike, če nastavite funkcijo [NIGHTSHOT LIGHT], ki oddaja infrardečo svetlobo (nevidno), na [ON] (tovarniška nastavitvev).

### ⚡ Opombe

- Ne prekrivajte infrardečih vrat s prsti ali drugimi predmeti (str. 131).
- Odstranite pretvorniško lečo (ni priložena).
- Največja razdalja za snemanje s funkcijo [NIGHTSHOT LIGHT] je približno 3 m.

## WIDE SELECT (izbira širokega zaslon)

Za snemanje slik, ki jih boste predvajali na širokozaslonskem televizorju 16:9, v načinu celega zaslon.

### ► 16:9 WIDE 16:9

Za snemanje slik, ki jih boste predvajali na širokozaslonskem televizorju 16:9, v načinu celega zaslon.

### 4:3

Za snemanje slik, ki jih boste predvajali na 4:3 TV.

### ⚡ Opomba

- Nastavite [TV TYPE] v skladu s televizorjem, priključenim za predvajanje (str. 48).



## DIGITAL ZOOM



Izberete lahko največjo stopnjo povečave, če želite med snemanjem zoomirati več kot je optična povečava. Upoštevajte, da se kakovost slike poslabša, če uporabite digitalno povečavo.

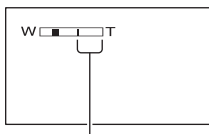

Na desni strani pasu je prikazan faktor digitalne povečave. Področje povečave se prikaže, ko izberete stopnjo povečave.

## DCR-DVD110E/DVD115E/DVD610E

### ▶ OFF

Povečava do 40x se izvede optično.

### 80x

Povečava do 40x se izvede optično, potem se do 80x izvede digitalno.

### 2000x

Povečava do 40x se izvede optično, povečava do 2000x se izvede digitalno.

## DCR-DVD310E/DVD410E/DVD710E/ DVD810E

### ▶ OFF

Povečava do 25x se izvede optično.

### 50x

Povečava do 25x se izvede optično, potem se do 50x izvede digitalno.

### 2000x

Povečava do 25x se izvede optično, povečava do 2000x se izvede digitalno.

## STEADYSHOT



Učinek tresenja kamere lahko ublažite. Nastavite [STEADYSHOT] na [OFF] (  ), če uporabljate stativ (ni priložen), da slika deluje bolj naravno. Tovarniška nastavev je [ON].

## AUTO SLW SHUTTR

(auto slow shutter)



Če je ta funkcija nastavljena na [ON] (tovarniška nastavev), se hitrost zaklopa samodejno zmanjša na 1/25 sekunde, v primeru, da snemate v temnem prostoru.

## GUIDEFAME



Prikažete lahko okvir in preverite, če je motiv poravnan vodoravno ali navpično z nastavitvijo [GUIDEFAME] na [ON]. Okvir se ne posname. Pritisnite DISP/BATT INFO, da izklopite prikaz okvirja. Tovarniška nastavev je [OFF].

### 🔍 Nasvet

- Če motiv postavite na stičišče vodila, ustvarite uravnoteženo kompozicijo.

## REMAINING





### ▶ ON

Indikator preostalega prostora na disku je ves čas prikazan.

### AUTO

Prikaz preostalega časa snemanja pri filmih, ki traja 8 sekund, v spodaj opisanih situacijah.

- Ko videokamera zazna preostali prostor na disku in je POWER stikalo na  (Movie).
- Ko pritisnete DISP/BATT INFO za izklop ali vklop indikatorja in je POWER stikalo na  (Movie).
- Ko v HOME MENU izberete način snemanja filmov.

## MOVIE SETTINGS (nadaljevanje)

### Opomba

- Če je preostali čas manj kot 5 minut, indikator ostane na zaslonu.

## SUB-T DATE

Če predvajate disk na napravi s funkcijo prikaza podnapisov, lahko prikažete datum in uro snemanja. Tovarniška nastavitve je [ON].

Oglejte si tudi navodila za uporabo predvalne naprave.

### Opomba

- Možnosti [SUB-T DATE] ne morete nastaviti za notranji pomnilnik (DCR-DVD410E/DVD810E) ali spominsko ploščico »Memory Stick PRO Duo«.

## INDEX SET

Med snemanjem filmov, videokamera zazna obraze. Tovarniška nastavitve je [ON].

### Simboli za obraze in njihov pomen

: Ta simbol se prikaže, če je nastavitve [ON].

: Ta simbol utripa, ko videokamera zazna obraz. Simbol preneha utripati, ko se obraz posname v 'Face Index'.

: Ta simbol se prikaže, če videokamera ne more posneti obrazov v 'Face Index'.

Če želite predvajati kadre s funkcijo 'Face Index' si oglejte stran 45.

### Opomba

- Število obrazov, ki jih lahko videokamera zazna v filmu, je omejeno.

## PHOTO SETTINGS

(postavke za snemanje fotografij)



Pritisnite ①, nato ②. Če postavke ni na zaslonu, pritisnite ▲/▼ da spremenite stran.

### Kako nastaviti

 (HOME MENU) → stran 78

 (OPTION MENU) → stran 90

Tovarniške nastavitve so označene s ►.

## IMAGE SIZE

### DCR-DVD110E/DVD115E/DVD610E

#### ► VGA (0.3M) (L<sub>VGA</sub> 640 × 480)

Posname jasne slike v razmerju 4:3.

#### 0.2M (L<sub>0.2M</sub> 640 × 360)

Slike jasno posname v razmerju 16:9.

### DCR-DVD310E/DVD410E/DVD710E/DVD810E

#### ► 1.0M (L<sub>1.0M</sub> 1152 × 864)

Posname jasne slike v razmerju 4:3.

#### 0.7M (L<sub>0.7M</sub> 1152 × 648)

Posname jasne slike v razmerju 16:9.

#### VGA (0.3M) (L<sub>VGA</sub> 640 × 480)



Posname maksimalno število slik v razmerju 4:3.

Uporaba videokamere

## Število slik, ki jih lahko posnamete v notranji pomnilnik (DCR-DVD410E/DVD810E)

V notranji pomnilnik lahko posnamete vse do 9999 slik. Število slik, ki jih lahko posnamete je odvisno od pogojev snemanja.

## Število slik, ki jih lahko posnamete na »Memory Stick PRO Duo« (prbl).

	1.0M 1152 × 864	VGA (0.3M) 640 × 480
		
512MB	880	2800
1GB	1800	5800
2GB	3700	11500
4GB	7200	23000
8GB	14500	47000

### Opomba

Če uporabljate »Memory Stick Duo« družbe Sony. Število slik, ki jih lahko posnamete, je odvisno od pogojev snemanja in vrste spominske ploščice.

### Nasveta

- Za snemanje slik lahko uporabite spominsko ploščico »Memory Stick PRO Duo« zmogljivosti 256MB ali manj.
- Številke v tabeli se nanašajo na število slik, ki jih lahko posnamete v največji velikosti z vašo videokamero. Preverite dejansko število slik na zaslonu, med snemanjem slik (str. 133).

## FILE NO.

### SERIES

Datotekam dodeli številke v zaporedju, tudi če zamenjate »Memory Stick PRO Duo« z drugo.

### RESET

Dodeli številke datotek za vsako spominska ploščica »Memory Stick Duo«.

## NIGHTSHOT LIGHT

Glej stran 80.

## GUIDEFAME

Glej stran 81.

## FLASH MODE (DCR-DVD310E/DVD410E/DVD710E/DVD810E)

To funkcijo lahko nastavite, če uporabljate zunanjo bliskavico (ni priložena), združljivo z videokamero.

### ► ON (☎)

Sproži se vsakič.

### AUTO

Sproži se samodejno.

### Opombi

- Pred uporabo obrišite prah s površja bliskavice.
- Če uporabljate bliskavico v svetlem prostoru (npr. med snemanjem objekta, ki je osvetljen od zadaj), le-ta morda ne bo imela učinka.

## FLASH LEVEL (DCR-DVD310E/DVD410E/DVD710E/DVD810E)

To funkcijo lahko nastavite, ko uporabljate zunanjo bliskavico (ni priložena), ki je združljiva z videokamero.

### HIGH (☎+)

Osvetli stopnjo bliskavice.

### ► NORMAL (☎)

### LOW (☎-)

Zmanjša stopnjo bliskavice

**Se nadaljuje →**

## Se nadaljuje PHOTO SETTINGS (nadaljevanje)

REDEYE REDUC (DCR-  
DVD310E/DVD410E/  
DVD710E/DVD810E)



To funkcijo lahko nastavite, ko uporabljate zunanjo bliskavico (ni priložena), ki je združljiva z videokamero. Če nastavite [FLASH MODE] (str. 83) na [AUTO] ali [ON], medtem ko je funkcija [REDEYE REDUC] nastavljena na [ON], se na zaslonu prikaže oznaka . Preprečite lahko pojav rdečih oči, če sprožite bliskavico pred snemanjem.

### Opomba

- Funkcija zmanjševanja pojava rdečih oči v določenih pogojih morda ne bo imela želenega učinka.

## VIEW IMAGES SET

(Postavke za nastavitve glasnosti zvoka in prikaza)

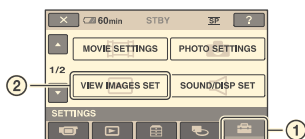

Pritisnite (1), nato (2). Če postavke ni na zaslonu, pritisnite /, da spremenite stran.

### Kako nastaviti

(HOME MENU) → stran 87

(OPTION MENU) → stran 90

Tovarniške nastavitve so označene z ►.

## DATA CODE



Med predvajanjem prikaže informacije (podatkovno kodo) samodejno posnete pri snemanju.

### ► OFF

Podatki se ne prikažejo.

### DATA/TIME

Prikaz datuma in časa.

### CAMERA DATA (below)

Prikaz podatke o nastavitvah kamere.

### DATE/TIME

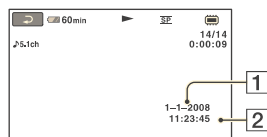

Datum

Čas

## CAMERA DATA

Film

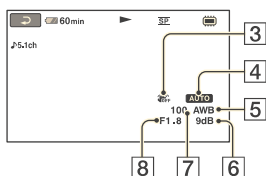

Fotografija

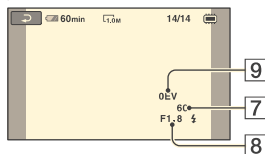

- 3** Izklop funkcije SteadyShot
- 4** Svetlost
- 5** Temperatura barve
- 6** Gain
- 7** Hitrost zaklpa
- 8** Odprtost zaslonek
- 9** Osvetlitev

## Namigi

-  se pojavi v naslednjih primerih:
  - medtem ko je prikazana slika, posneta z zunanjo bliskavico (DCR-DVD310E/DVD410E/DVD710E/DVD810E).
  - medtem ko je prikazana slika, posneta z drugo napravo in z bliskavico.
- Podatki se prikazujejo tudi na TV zaslonu, če ste priključili videokamero na TV sprejemnik.
- Ko pritisnete DATA CODE na daljinskem upravljalniku, se indikator spreminja v sledečem zaporedju: [DATA/TIME] → [CAMERA DATA] → [OFF] (ni prikaza) (DCR-DVD310E/DVD410E/DVD710E/DVD810E).
- Glede na stanje diska se pojavijo črte [-:---].

## DISPLAY



Izberete lahko število sličic, ki se prikažejo na zaslonu VISUAL INDEX ali zaslonu Playlist.

Sličice  Slovarček (str. 135)

### ZOOM LINK

S stikalom Zoom na videokameri lahko spremenite število sličic (6 ali 12) \*.

### 6IMAGES

Prikaže 6 sličic.

### 12IMAGES

Prikaže 12 sličic.

\* Uporabite lahko tipke »zoom« na LCD okviru ali na daljinskem upravljalniku (za (DCR-DVD310E/DVD410E/DVD710E/DVD810E).

# SOUND/DISP SET

(Postavke za nastavitve zvočnega signala in zaslona)



Pritisnite ①, nato ②. Če postavke ni na zaslonu, pritisnite ▲/▼, da spremenite stran.

## Kako nastaviti

🏠 (HOME MENU) → stran 78

⊕ (OPTION MENU) → stran 90

Tovarniške nastavitve so označene z ►.

## VOLUME

S tipkama ◀ / ▶ nastavite glasnost (str. 45).

## BEEP

### ► ON

Ko začnete/zaustavite snemanje ali upravljate s postavkami na LCD zaslonu, se zašliši zvok.

### OFF

Preklic melodije in zvoka sprožilca.

## LCD BRIGHT

Nastavite lahko osvetlitev LCD zaslona.

① Nastavite osvetlitev s tipkama ◀ / ▶

② Pritisnite na [OK].

### 💡 Namig

- Ta nastavek ne vpliva na posnete slike.

## LCD BL LEVEL

(LCD backlight level)



Prilagodite lahko osvetlitev LCD zaslona.

### ► NORMAL

Standardna osvetlitev.

### BRIGHT

Osvetli LCD zaslon.

### 💡 Opombe

- Ko povežete videokamero z zunanjim virom napajanja, se samodejno izbere nastavek [BRIGHT].
- Ko izberete [BRIGHT], se med snemanjem trajanje baterije rahlo zmanjša.
- Če odprete LCD zaslon za 180 stopinj, da je obrnjen proti zunanjemu zaslonu in zaprete LCD ploščo proti ohišju kamere, se samodejno nastavek spremeni na [NORMAL].

### 💡 Namig

- Ta nastavek ne vpliva na posnete slike.

## LCD COLOR



S tipkama ◀ / ▶ lahko prilagodite barvo LCD zaslona.



Nizka moč      Visoka moč

### 💡 Namig

- Ta nastavek ne vpliva na posnete slike.

## VF B.LIGHT

(Viewfinder brightness)



Nastavite lahko svetlost iskala.

### ► NORMAL

Standardna osvetlitev

### BRIGHT

Osvetli zaslon iskala

## Opombe

- Ko povežete videokamero z zunanjim virom napajanja, se samodejno izbere nastavev [BRIGHT].
- Ko izberete [BRIGHT], se med snemanjem trajanje baterije rahlo zmanjša.

## Namig

- Ta nastavev ne vpliva na posnete slike.

## OUTPUT SETTINGS

(Postavke za primer priključitve drugih naprav)

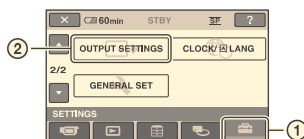

Pritisnite ①, nato ②.

Če postavke ni na zaslonu, pritisnite / , da spremenite stran.

## Kako nastaviti

(HOME MENU) → stran 78

Tovarniške nastavitve so označene z .

**TV TYPE**

Glej stran 48.

**DISP OUTPUT**

Glej stran 48.

### LCD PANEL

Na LCD zaslonu in v iskalu je prikazan čas itd.

### **V-OUT/PANEL**

Na TV zaslonu, LCD zaslonu in v iskalu je prikazan čas itd.

## CLOCK/ LANG

(Postavke za nastavitve ure in jezika)



Pritisnite ①, nato ②.

Če postavke ni na zaslonu, pritisnite

/, da spremenite stran.



### Kako nastaviti

 (HOME MENU) → stran 78

#### CLOCK SET

Glej stran 24.

#### AREA SET

Nastavite lahko časovno razliko brez ustavitve ure. Ko uporabljate videokamero v drugih časovnih področjih, lahko nastavite trenutno območje s pomočjo /. Za časovne razlike si preberite navodila na strani 115.

#### SUMMERTIME

To nastavitve lahko spremenite brez ustavitve ure. Nastavite na [ON], da premaknete čas naprej za eno uro.

#### LANGUAGE SET

Izberete lahko jezik, ki se uporabi za prikaz na LCD zaslonu.

#### Namig

- Videokamera vam omogoča izbiro možnosti [ENG [SIMP]] (poenostavljena angleščina), če zelenega jezika ni na seznamu.

## GENERAL SET

(Ostale nastavitvene postavke)

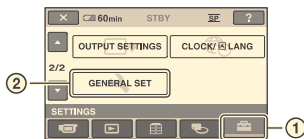

Pritisnite ①, nato ②.

Če postavke ni na zaslonu, pritisnite

/, da spremenite stran.

### Kako nastaviti



 (HOME MENU) → stran 78

Tovarniške nastavitve so označene z .

#### DEMO MODE

Tovarniška nastavitve je [ON] in omogoča praktični prikaz v dolžini 10 minut, potem ko prestavite POWER stikalo na  (Movie).

#### Nasveti

- Prikaz se prekléče v sledečih situacijah:
  - Če pritisnete START/STOP ali PHOTO.
  - Če pritisnete na tipko DUBBING (DCR-DVD410E/DVD810E).
  - Če se med prikazom dotaknete zaslona (prikaz se ponovno začne po približno 10 minutah).
  - Če premaknete stikalo OPEN za odprtje pokrova za disk.
  - Če stikalo POWER prestavite na snemanje slik.
  - Če pritisnete  (HOME)/ (VIEW IMAGES).

#### CALIBRATION

Glej stran 122.



## A.SHUT OFF (Samodejni izklop)



### ► 5 min

Videokamera se samodejno izklopi, če več kot 5 minut ni v aktivni uporabi.

### NEVER

Videokamera se ne samodejno izklopi.

### ⚡ Opomba

- Če videokamero priključite na električno omrežje, se [A.SHUT OFF] samodejno nastavi na [NEVER].

## QUICK ON STBY



Nastavite lahko časovno dobo, po kateri želite, da se videokamera samodejno izklopi v način 'Sleep'. Tovarniška nastavev je [10min].

### ⚡ Opomba

- Funkcija [A.SHUF OFF] ne deluje v načinu 'Sleep' (str. 41).

## REMOTE CTRL (Daljinsko upravljanje) (DCR-DVD310E/ DVD410E/DVD710E/DVD810E)



Tovarniška nastavev je [ON] in vam omogoča uporabo priloženega daljinskega upravljalnika (stran 132).

### 📶 Namig

- Nastavite na [OFF], da preprečite odziv videokamere na ukaze, ki jih pošilja daljinski upravljalnik drugega videorekorderja.

# Vklop funkcij s pomočjo menija OPTION MENU

OPTION MENU se pojavi na enak način kot okno, ki se pojavi ob pritisku na desno tipko miške, ko uporabljate računalnik. Prikažejo se razne funkcije.

## Uporaba menija OPTION MENU

**1** Med uporabo videokamere pritisnite  (OPTION) na zaslonu.

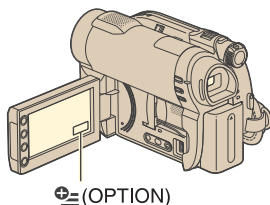

Oznaka

**2** Pritisnite na zeleno postavko.

Če zelene postavke ni na zaslonu, pritisnite drug pas, da spremenite stran.

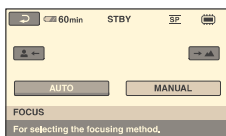



Če postavke ni nikjer, funkcija ni na voljo pri teh okoliščinah.

**3** Spremenite nastavitvev in pritisnite .



## Opombe

- Oznake in postavke, ki se pojavijo na zaslonu, so odvisne od statusa snemanja/predvajanja videokamere.
- Nekatere postavke se prikažejo brez oznake.
- OPTION MENU ne morete uporabiti med delovanjem funkcije Easy Handycam (str. 34).

## Postavke snemanja v meniju OPTION MENU

Postavke	 *	Stran
 pas		
FOCUS	-	92
SPOT FOCUS	-	92
TELE MACRO	-	92
EXPOSURE	-	93
SPOT METER	-	93
SCENE SELECTION	-	93
WHITE BAL.	-	94
COLOR SLOW SHTR	-	95
S. NIGHTSHOT PLS	-	95



 pas		
FADER	-	95
D.EFFECT	-	96
PICT.EFFECT	-	96

 pas		
REC MODE	○	80
BLT-IN ZOOM MIC	-	96
MICREF LEVEL	-	96
 IMAGE SIZE	○	82
SELF-TIMER	-	96
FLASH MODE**	○	83



\* Postavke, ki so vključene tudi v meniju HOME MENU.

\*\* DCR-DVD310E/DVD410E/DVD710E/DVD810E

## Predvajanje postavk v meniju OPTION MENU

Postavke	 *	Stran
 pas		
DELETE**	○	51
DELETE by date**	○	51
DELETE ALL**	○	51
 pas		
DIVIDE	○	58
ERASE**	○	60
ERASE ALL**	○	60
MOVE**	○	61

-- (Pas je odvisen od okoliščin)

 ADD**	○	59
 ADD by date**	○	59
 ADD ALL**	○	59
PRINT	○	64
SLIDE SHOW	-	47
VOLUME	○	86
DATA CODE	○	84
SLIDE SHOW SET	-	47
COPIES	-	64
DATE/TIME	-	64
SIZE	-	64
DVD MENU	-	69

\* Postavke, ki so vključene tudi v meniju HOME MENU.

\*\* Te postavke so na voljo tudi v meniju HOME MENU, a z drugačnimi imeni.

# Funkcije, nastavljene v meniju OPTION MENU





Postavke, ki jih lahko nastavite samo v meniju OPTION MENU, so opisane spodaj.

Tovarniške nastavitve so označene z ►.

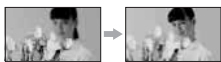
## FOCUS

Ostrenje lahko prilagodite tudi ročno. To funkcijo lahko uporabite tudi, ko želite namerno izostriti določen predmet.



- 1 Pritisnite [MANUAL]. Pojavi se .
- 2 Pritisnite  (ostrenje bližnjih predmetov)/ (ostrenje oddaljenih predmetov), da izostrite sliko. Če nadaljnje ostrenje ni več možno, se pojavi  za bližnje predmete in  za oddaljene predmete.
- 3 Pritisnite [OK].

Za samodejno ostrenje v koraku 1 pritisnite [AUTO] → .

### Opomba

- Najmanjša možna razdalja med videokamero in predmetom pri kateri še lahko ohranite ostrino, je okoli 1cm za širok kot in okoli 80cm za telefoto.

### Nasveti

- Izostritev na predmet se lažje izvede, če stikalo za povečavo pomaknete proti T (telefoto) za nastavitve ostrine in nato proti W (širok kot) za prilagoditev povečave za snemanje. Če želite posneti motiv od blizu, pomaknite stikalo proti W in nato nastavite ostrino.
- Podatki o goriščni razdalji (razdalja, pri kateri je objekt izostren, v primeru, ko je temno in je ostrino težje nastaviti) se v naslednjih primerih prikaže za nekaj sekund. (Če uporabljate pretvorniško lečo (ni priložena), se podatki ne bodo pravilno prikazali):
  - če preklopite način ostritve iz samodejnega v ročnega,
  - če ročno nastavite ostrino.

## SPOT FOCUS

Izberete in prilagodite lahko goriščno točko, ki jo usmerite proti predmetu, ki se ne nahaja na sredini zaslona.

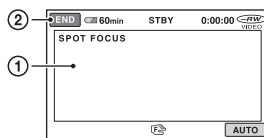

- 2 Pritisnite na predmet na zaslonu. Prikaže se .

- 3 Pritisnite [END].

Za samodejno prilagoditev ostrenja pritisnite [AUTO] → [END] v koraku 1.

### Opomba

- Če ste nastavili [SPOT FOCUS], se [FOCUS] samodejno nastavi na [MANUAL].

## TELE MACRO

To je uporabno pri snemanju majhnih predmetov, kot so rože in žuželke. Ozadje lahko zameglite in motiv še jasneje izstopa. Če ste [TELE MACRO] nastavili na [ON] ()<sub>T</sub>), se povečava (stran 40) samodejno premakne na vrh T (telefoto) strani in omogoči snemanje motivov na majhni razdalji, na naslednji način:

- DCR-DVD110E/DVD115E/DVD610E vse do 43 cm (17 in.)
- DCR-DVD310E/DVD410E/DVD710E/DVD810E vse do 38 cm (15 in.)



Za preklic pritisnite [OFF] ali povečajte s širokim kotom (W stran).

## Opombi

- Pri snemanju oddaljenih predmetov je ostrenje lahko težje in lahko traja nekaj časa.
- Ostrenje nastavite ročno ([FOCUS], stran 92), če je težko samodejno izostriti sliko.

## EXPOSURE



Svetlost slike lahko popravite tudi ročno. Nastavite [EXPOSURE], če je objekt glede na ozadje presvetel ali pretemen.

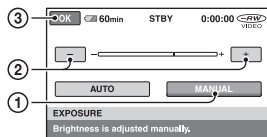

- 1 Pritisnite [MANUAL]. Pojavi se
- 2 S pritiskom na / nastavite osvetlitev.
- 3 Pritisnite [OK].

Če želite povrniti nastavev na samodejno ostrenje, pritisnite [AUTO] → [OK] v koraku ①.

## SPOT METER (Prilagodljivo točkovno merjenje)



Osvetlitev na motivu lahko prilagodite ali popravite tako, da se posname pri ustrezni svetlosti, čeprav je močan kontrast med predmetom in ozadjem, kot je pri motivih na odru, ki so osvetljeni z žarometom.

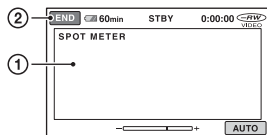

- 1 Pritisnite točko na zaslonu, kjer želite popraviti in prilagoditi osvetlitev. Pojavi se .
- 2 Pritisnite [END].

Če želite povrniti nastavev za samodejno

osvetlitev, pritisnite [AUTO] → [END] v koraku ①.

## Opomba

- Če nastavite [SPOT METER], se [EXPOSURE] samodejno nastavi na [MANUAL].

## SCENE SELECTION



S funkcijo [SCENE SELECTION] lahko fotografije učinkovito snemate v različnih okoliščinah.

### ► AUTO

Izberite to možnost za samodejno snemanje slik, brez funkcije [SCENE SELECTION].

### TWILIGHT\* (☾)

S tem načinom lahko posnamete oddaljene nočne kadre in ohranite temno vzdušje okolja.



### CANDLE (🕯)



Izberite to možnost za kadre, osvetljene s svečami

### SUNRISE&SUNSET\* (☀)



Izberite to možnost, če želite ustvariti vzdušje takih kadrov kot sta sončni vzhod in zahod.

### FIREWORKS\* (💣)



Izberite ta način za snemanje spektakularnih posnetkov ognjemeta.

## LANDSCAPE\* (🏞️)



Izberite to možnost, če želite jasno posneti oddaljene predmete. S to nastavitvijo prav tako preprečite kameri, da bi izostrila sliko na steklo ali kovinsko mrežo na oknih, ki se pojavijo med videokamero in motivom.

## PORTRAIT (👤)



Izberite to možnost, da poudarite motive, kot so rože in ljudje in pri tem ustvarite nežno ozadje.

## SPOTLIGHT\*\* (🎤)



Izberite to možnost, če želite preprečiti izrazito belino na obrazih, ki so osvetljeni z močno lučjo.

## SPORTS\*\* (Sports lesson) (🏃)



Izberite to možnost, da zmanjšate tresenje med snemanjem hitro premikajočih se objektov.

## BEACH\*\* (🏖️)



Izberite to možnost za snemanje modrine morja ali jezera.

## SNOW\*\* (❄️)



Izberite to možnost za ustvarjanje svetlih slik bele pokrajine.

\* Videokamera je nastavljena na ostritev samo oddaljenih objektov.

\*\* Videokamera je nastavljena tako, da ne izostri bližnje objekte.

## 🔊 Opomba

- Nastavitev [WHITE BAL.] se izbriše, če izberete funkcijo [SCENE SELECTION].

## WHITE BAL.

### (Urnvananje beline)



Prilagodite lahko temperaturo barve glede na svetlost snemalnega okolja.

### ▶ AUTO

Temperatura barve se uravnava samodejno.

### OUTDOOR (☀️)

Belina se uravna glede na sledeče pogoje pri snemanju:

- zunanji prostor
- nočni pogled, neonski napisi in ognjemet
- sončni vzhod ali zahod
- pod fluorescentnimi lučmi

### INDOOR (💡)

Belina se uravna glede na sledeče pogoje pri snemanju:

- notranji prostori
- na zabavah ali kjer se svetlobni pogoji hitro menjajo
- pod video lučmi v studiu ali pod žarečimi barvnimi lučmi





### ONE PUSH (👉)

Temperatura se prilagodi glede na svetlobo okolja.

- ① Pritisnite [ONE PUSH].
- ② Usmerite sliko na bel predmet, kot je npr. list papirja in zapolni zaslon z enakimi svetlobnimi pogoji, kot bodo prisotni pri snemanju motiva.
- ③ Pritisnite [👉].

👉 hitro utripa. Ko se belina uravna in shrani v spomin, indikator preneha utripati.

## Opombe

- Pod belo ali zelo svetlo fluorescentno lučjo nastavite možnost [WHITE BAL.] na [AUTO] ali nastavite barvo v možnosti [ONE PUSH].
- Medtem ko oznaka  med nastavitvijo [ONE PUSH] hitro utripa, nadaljujte z uokvirjanjem belega objekta, dokler oznaka ne preneha utripati.
- Oznaka  utripa počasi, če možnosti [ONE PUSH] ni mogoče nastaviti.
- Če ste izbrali možnost [ONE PUSH] in oznaka  utripa še po pritisku na , nastavite [WHITE BAL.] na [AUTO].
- Če ste nastavili možnost [WHITE BAL.], se funkcija [SCENE SELECTION] samodejno nastavi na [AUTO].

## Nasveta

- Če zamenjate akumulatorsko baterijo ali prestavite videokamero z notranjega v zunanji prostor, ko je izbrana možnost [AUTO], za 10 sekund usmerite kamero proti najbližjemu belemu predmetu za boljše prilagoditev ravnovesja barv.
- Če spremenite nastavitve za [SCENE SELECTION] ali prestavite videokamero z notranjega v zunanji prostor (ali obratno) med nastavljanjem razmerja beline s funkcijo [ONE PUSH], boste morali ponoviti postopek za [ONE PUSH].

## COLOR SLOW S

### (Počasni barvni zaklop)



Če [COLOR SLOW S] nastavite na [ON], lahko sliko posnamete s svetlimi barvami, čeprav ste v temnih prostorih. Na zaslonu se pojavi oznaka .

Za preklc [COLOR SLOW SHTR] pritisnite [OFF].

## Opombi

- Če je težko samodejno izostriti sliko, to naredite ročno ([FOCUS], stran 92).
- Hitrost zaklopa na videokameri se spremeni glede na svetlost, kar ima lahko za posledico upočasnitev v gibanju na sliki.

## S. NIGHTSHOT PLS (funkcija Super NightShot plus)



Slika se posname pri največ 16-kratni občutljivosti NightShot plus snemanja, če nastavite [S. NIGHTSHOT PLS] na [ON], ko je stikalo NIGHTSHOT PLUS (stran 41) tudi nastavljeno na ON. Na zaslonu se pojavi oznaka . Za vrnitev na normalno nastavitvev spremenite nastavitvev v [S. NIGHTSHOT PLS] na [OFF].

## Opombe

- Funkcije [S. NIGHTSHOT PLS] ne uporabljajte v svetlih prostorih. Lahko se pojavi okvara.
- Infrardečih vrat ne pokrivajte s prsti ali drugimi predmeti (stran 131).
- Če je težko samodejno izostriti sliko, to naredite ročno ([FOCUS], stran 92).
- Hitrost zaklopa na videokameri se spremeni glede na svetlost, kar ima lahko za posledico upočasnitev v gibanju na sliki.

## FADER



Prehod lahko posnamete s sledečimi učinki, ki se dodajo intervalu med kadri.

- 1 Izberite zeleni učinek v [STBY] (med prikazovanjem) ali [REC] (med izginjevanjem) načinu in nato pritisnite .
- 2 Pritisnite START/STOP. Indikator preneha utripati in izgine, ko je učinek končan.

Za preklc funkcije pred začetkom postopka pritisnite [OFF] v koraku 1. Če pritisnete START/STOP, se nastavitvev prekliče.



## WHITE FADER



## BLACK FADER

## D.EFFECT

(Digitalni učinek)



Če izberete način [OLD MOVIE], se na zaslону prikaže oznaka  in svojim filmom lahko dodate vzdušje starih filmov. Za preklic funkcije [D.EFFECT] pritisnite na [OFF].

## PICT.EFFECT



Med snemanjem ali predvajanjem lahko sliki dodate posebne učinke. Pojavi se .

### ► OFF

[PICT.EFFECT] nastavev ni v uporabi.

### SEPIA

Slike se prikažejo v prevladujoči rjavkasto črni barvi.

### B&W

Slika je prikazana v črno-beli tehniki.

### PASTEL



Slike so prikazane kot blede pastelna risba.

## BLT-IN ZOOM MIC



Če možnost [BLT-IN ZOOM MIC] nastavite na [ON], lahko posnamete usmerjen zvok, medtem ko premikate stikalo 'power zoom'. Tovarniška nastavev je [OFF].

## MICREF LEVEL



Izberete lahko glasnost na mikrofону za snemanje zvoka. Izberite [LOW], ko želite posneti vznemirljiv in močan zvok v koncertni dvorani, itd.

### ► NORMAL

Posname razne zvoke iz okolja in jih pretvori na določeno stopnjo.

## LOW (f+)

Okoliški zvoki se posnamejo čimbolj zvesto originalu. Ta nastavev ni primerna za snemanje pogovorov.

## SELF-TIMER



Z možnostjo samodejnega sprožilca posnamete fotografijo po pretečenih 10 sekundah.

Pritisnite PHOTO, ko je [SELF-TIMER] nastavljen na [ON], in se pojavi oznaka . Za preklic odštevanja pritisnite [RESET]. Za preklic samodejnega sprožilca pritisnite [OFF].

### ⚡ Opomba

- Upravljate lahko tudi s pritiskanjem na PHOTO na daljinskem upravljalniku (stran 132) (DCR-DVD310E/DVD410E/DVD710E/DVD810E)



# Uporaba računalnika Windows

Ko ste s priloženega CD-ROM diska namestili »Picture Motion Browser« na Windows računalnik, lahko izvedete sledeče postopke.

- **Uvažanje filmov posnetih z videokamero v računalnik**
- **Ogled filmov, uvoženih v računalnik**
- **Ustvarjanje DVD-ja**
- **Kopiranje diskov → Video Disc Copier**

Podrobnosti o funkcijah programa »Picture Motion Browser« si oglejte v navodilih »PMB Guide« (str. 99).

## Uporaba računalnika Macintosh

Računalnik Macintosh priloženega programa »Picture Motion Browser« ne podpira.

Več o uporabi slik na vaši videokameri, priključeni v računalnik Macintosh, si oglejte na spletni strani: <http://guide.d-imaging.sony.co.jp/mac/ms/us/>

## Namestitev programa

### ■ Okolje za uporabo programa »Picture Motion Browser«

**OS:** Microsoft Windows 2000 Professional, SP4/Windows XP SP2\*/Windows Vista\*

- Potrebna je standardna namestitev.
- Delovanje ni zagotovljeno, če ste nadgradili zgoraj našete verzije operacijskih sistemov ali če je v okolju z več operacijskimi sistemi.

**CPU:** Intel Pentium III 1GHz ali hitrejši

**Pomožna programska oprema:** DirectX 9.0c ali novejša (Ta izdelek je zasnovan na DirectX tehnologiji. Zahtevana je predhodna namestitev DirectX.).

**Zvočni sistem:** Zvočna kartica združljiva z Direct Sound

**Delovni spomin:** 256MB ali več

**Trdi disk:** Prostor na disku potreben za namestitev: približno 500MB (za ustvarjanje DVD videa bo morda potrebnih 5GB ali več).

**Prikazovalnik:** najmanj 1024 x 768 pik

**Drugo:** ↓ USB vhod (to naj se omogoči kot standard, priporočljiv je Hi-Speed USB (združljivo z USB 2.0)), pogon za disk, ki lahko zapisuje DVD-je (CD-ROM pogon je potreben za namestitev).

### ⚡ Opombe

- Računalnik mora ustrezati zahtevam strojne opreme, ki niso opisane zgoraj za posamezne OS.
- Tudi v računalniškem okolju, kjer je delovanje zagotovljeno, obstaja možnost izpusta posameznih slik v filmih, kar ima za posledico neenakomerno predvajanje. Na uvožene slike in slike na disku, ki so bile ustvarjene naknadno, to ne vpliva.
- Delovanje ni zagotovljeno niti pri računalnikih, ki ustrezajo zgoraj naštetim zahtevam.
- Program Picture Motion Browser ne podpira reprodukcije 5.1 ch prostorskega zvoka. Zvok se reproducira v 2-kanalni zvok.

- Nekateri računalniki ne podpirajo 8 cm diskov (kot je npr. DVD+R DL).
- Če uporabljate prenosni računalnik, ga priključite v omrežni napajalnik. V nasprotnem primeru program ne bo pravilno deloval zaradi funkcije varčevanja z energijo.
- Slike, posnete na spominski ploščici »Memory Stick PRO Duo«, se lahko berejo v reži za Memory Stick računalnika. V naslednjih primerih pa ne uporabljajte reže za Memory Stick v računalniku, temveč priključite videokamero v računalnik z USB kablom:
  - računalnik ni združljiv s formatom »Memory Stick PRO Duo«,
  - potreben je adapter za Memory Stick Duo,
  - v reži Memory Stick ni mogoče prebrati »Memory Stick PRO Duo«,
  - branje podatkov iz reže za Memory Stick poteka počasi.

## ■ Postopek namestitve

Programsko opremo je potrebno namestiti v računalnik Windows preden povežete videokamero na računalnik. Namestitev se izvede samo prvič. Vsebina in postopki, ki so za to potrebni, se razlikujejo glede na operacijski sistem.

- 1 Prepričajte se, da videokamera ni priključena na računalnik.
- 2 Vključite računalnik.
  - ⚡ **Opombi**
    - Za namestitev se prijavite kot administrator.
    - Pred namestitvijo zaprite vse odprte aplikacije.
- 3 Vstavite priložen CD-ROM disk v pogon na računalniku. Pojavi se nastavitveni zaslon.



## Če se zaslon ne prikaže

- 1 Kliknite [Start], nato [My Computer]. (Pri Windows 2000 dvokliknite [My Computer].)
- 2 Dvokliknite [SONYPICTUTIL (E:)] (CD-ROM) (diskovni pogon)\*
  - \* Imena pogonov (kot je (E:)) se lahko razlikujejo glede na računalnik
- 4 Kliknite [Install].
- 5 Izberite zeleni jezik in nato [Next].
- 6 Ko se prikaže zaslon, ki potrjuje povezavo, priključite videokamero v računalnik s pomočjo spodnjih korakov.
  - 1 Priključite omrežni napajalnik v stensko vtičnico.
  - 2 Vključite računalnik.
  - 3 S priloženim USB kablom povežite priključek  $\Psi$  (USB) (str. 129) z videokamero.
  - 4 Pritisnite na (Ⓢ) USB CONNECT) na zaslonu videokamere.



- 7 Kliknite na [Continue].
- 8 Preberite [License Agreement] (licenčna pogodba), izberite možnost [I accept the terms of the license agreement] (sprejemam pogoje licenčne pogodbe), če se strinjate s pogoji, in kliknite [Next].
- 9 Potrdite nastavitve za namestitev in kliknite na [Install].

## ⚡ Opombe

- Čeprav se prikaže zaslon, ki zahteva ponovni zagon računalnika, v tem času ponovni zagon ni potreben. Računalnik ponovno zaženite, ko je namestitev končana.
- Potrditev utegne trajati nekaj časa.

- ⑩ Sledite navodilom na zaslonu za namestitvev programa.

Pri nekaterih računalnikih se utegne prikazati eden od naslednjih namestitvenih zaslonov. Oglejte si zaslon in sledite navodilom za namestitev zahtevanega programa.

- Sonic UDF Reader\*  
Program, ki je potreben za prepoznavanje diskov DVD-RW (način VR)
- Windows Media Format 9 Series Runtime (samo Windows 2000)
- Program, potreben za ustvarjanje DVD-jev.
- Microsoft DirectX 9.0c\*  
Program, potreben za upravljanje s filmi.

\* Samo Windows 2000, Windows XP

- ⑪ Po potrebi ponovno zaželite računalnik.



- ⑫ Iz pogona na računalniku odstranite CD-ROM disk.

## ■ Uporaba programa 'Picture Motion Browser'



- Če želite zagnati program 'Picture Motion Browser', kliknite na [Start] - [All Programs] - [Sony Picture Utility] - [PMB - Picture Motion Browser].
- Osnovne funkcije programa 'Picture Motion Browser' so opisane v navodilih »PMB Guide«. Za ogled navodil »PMB Guide« kliknite na [Start] - [All Programs] - [Sony Picture Utility] - [Help] - [PMB Guide].

## ■ Priključitev videokamere v računalnik

Če želite priključiti videokamero v računalnik, sledite spodnjemu postopku.

- ① Priključite omrežni napajalnik v videokamero in v stensko vtičnico.
- ② Vključite videokamero.
- ③ S priloženim USB kablom povežite priključek XX (USB) (str. 129) z videokamero.
- ④ Na zaslonu videokamere se prikaže zaslon [USB SELECT]. Pritisnite na postavko, ki jo želite upravljati na zaslonu.

### 💡 Nasvet

- Če se zaslon [USB SELECT] ne prikaže, pritisnite na  (HOME) →  (OTHERS) → (USB CONNECT)..

## Priloročljiva povezava z USB kablom

Da bi vaša videokamera pravilno delovala, priključite videokamero v računalnik kot je opisano spodaj.

- Priključite samo videokamero v USB vrata na računalniku. Ne priključujte ničesar drugega v druga USB vrata na računalniku.
- Če sta pri priključitvi v računalnik kot standardna oprema priključena USB tipkovnica in USB miška, priključite videokamero v druga USB vrata z USB kablom.

## Izključitev USB kabla

- ① Kliknite na simbol [Unplug or eject hardware] na opravljenem okencu, na spodnji desni strani namizja.



- ② Kliknite na [Safely remove USB Mass Storage Device].



## Uporaba računalnika Windows (nadaljevanje)

- ③ Pritisnite na [OK] (samo Windows 2000).
- ④ Pritisnite na [END] na zaslonu videokamere.
- ⑤ Pritisnite na [YES] na zaslonu videokamere.
- ⑥ Izključite USB kabel iz videokamere in iz računalnika.

### Opombe

- Ne izključujte USB kabla, medtem ko sveti lučka ACCESS/dostop.
- Preden izklopite videokamero, izključite USB kabel, tako da sledite zgoraj opisanem postopku.
- Izključite USB kabel, tako da sledite zgoraj opisanemu postopku. Če ne, se datoteke, shranjene na mediju, morda ne bodo pravilno osvežile. Pravilna izključitev je pomembna tudi za to, da ne poškodujete medija.

# Odpravljanje težav

Če pri uporabi videokamere naletite na kakšne težave, s sledečo tabelo poskušajte odpraviti težavo. Če napake še vedno niste odpravili, odklopite vir napajanja in se obrnite na najbližjega Sonyjevega zastopnika.

- Splošne funkcije/Funkcija Easy Handycam/daljinski upravljalnik ..... 101
- Baterije/Viri napajanja ..... 102
- LCD zaslon/Iskalo ..... 103
- Medij ..... 103
- Snemanje ..... 104
- Predvajanje na videokameri ..... 106
- Predvajanje diskov na drugih napravah ..... 107
- Predvajanje spominske ploščice »Memory Stick PRO Duo« na drugih napravah ..... 107
- Urejanje filmov na disku ..... 107
- Priključitev /presnemavanje v druge naprave ..... 108
- Priključitev v računalnik ..... 109
- Funkcije, katerih ne moremo uporabljati istočasno ..... 109

## Splošne funkcije/funkcija Easy Handycam

### Videokamera se ne vklopi.

- Vstavite polno akumulatorsko baterijo (str. 20).
- Priključite vtič omrežnega napajalnika v stensko vtičnico (str. 20).

### Videokamera ne deluje niti, če je vklopljena.

- Ko ste videokamero vklopili, potrebuje nekaj sekund, preden je pripravljena za snemanje. To ni napaka v delovanju.
- Odklopite omrežni napajalnik iz električnega omrežja ali odstranite akumulatorsko baterijo in čez približno 1 minuto ponovno priključite vir napajanja. Če funkcije še vedno ne delujejo, s predmetom, ki ima ozko konico, pritisnite tipko RESET (stran 129). (Če pritisnete tipko RESET, se vse nastavitve, vključno z nastavitvijo ure, ponastavijo.)

### Tipke ne delajo.

- Med uporabo funkcije Easy Handycam (str. 34) naslednje tipke/funkcije niso na voljo:
  - Vklon in izklop osvetlitve LCD zaslona (če pritisnete in nekaj sekund držite tipko DISP BATT/INFO) (str. 26)
  - Tipka  (BACK LIGHT) (str. 41),
  - Playback zoom (str. 46),
  - Tipka DUBBING (DCR-DVD410E/DVD810E) (str. 55).

### Tipka (OPTION) se ne prikaže.

- Med delovanjem funkcije Easy Handycam menija OPTION MENU ni mogoče uporabljati (str. 34).

### Nastavitve menija so se spremenile.

- Med delovanjem funkcije Easy Handycam se večina postavk v meniju samodejno vrne na tovarniško nastavitve (str. 34).
- Med delovanjem funkcije Easy Handycam so naslednje postavke menija nespremenljive:
  - način snemanja filmov: [SP],
  - [DATA CODE]: [DATE/TIME]
  - Snemalni format za DVD-RW: [VIDEO]
- Naslednje postavke menija se vrnejo na tovarniško nastavitve, če je stikalo POWER več kot 12 ur nastavljeno na OFF (CHG):
  - [DVD MENU]
  - [FOCUS]
  - [SPOT FOCUS]
  - [EXPOSURE]
  - [SPOT METER]
  - [SCENE SELECTION]
  - [WHITE BAL. ]
  - [COLOR SLOW SHTR]
  - [S. NIGHTSHOT PLS]
  - [BLT-IN ZOOM MIC]
  - [MICREF LEVEL]

---

## Tudi če pritisnete na tipko EASY, se nastavitve menija ne vrnejo samodejno na tovarniško nastavitvev.

- Naslednje nastavitve menija ostanejo take kot so, tudi med delovanjem funkcije »Easy Handycam«.
  - [MOVIE MEDIA SET]
  - [PHOTO MEDIA SET]\*1
  - [AUDIO MODE] \*2
  - [WIDE SELECT]
  - [SUB-T DATE]
  - [INDEX SET]
  - [IMAGE SIZE]
  - [FILE NO. ]
  - [FLASH MODE] \*3
  - [DISPLAY]
  - [VOLUME]
  - [BEEP]
  - [TV TYPE]
  - [CLOCK SET]
  - [AREA SET]
  - [SUMMERTIME]
  - [LANGUAGE SET]
  - [DEMO MODE]

\*1 DCR-DVD410E/DVD810E

\*2 DCR-DVD115E/DVD310E/DVD410E/  
DVD710E/ DVD810E

\*3 DCR-DVD310E/DVD410E/DVD710E/  
DVD810E

---

## Videokamera vibrira.

- Pri nekaterih diskih pride do vibriranja kamere. To ne pomeni okvare.

---

## V roki čutite vibriranje ali slišite tih zvok med delovanjem.

- To ne pomeni okvare.

---

## V videokameri je periodično slišati mehanski zvok.

- To ne pomeni okvare.

---

## Če zaprete pokrov za disk, ko disk ni vstavljen, je slišati zvok motorja v videokameri.

- Videokamera prepozna disk. To ne pomeni okvare.

---

## Videokamera se po dolgi uporabi segreje.

- To ni okvara. Izključite videokamero in jo pustite, da se ohladi.

---

## Priložen daljinski upravljalnik ne deluje (DCR-DVD310E/DVD410E/DVD710E/DVD810E)

- Nastavite [REMOTE CTRL] na [ON] (str. 89).
- Pravilno vstavite baterijo – upoštevajte polariteto (str. 132).
- Odstranite kakršnekoli ovire med daljinskim upravljalnikom in senzorjem za daljinsko upravljanje.
- Usmerite senzor za daljinsko upravljanje stran od izvorov svetlobe (neposredna sončna svetloba ali stropna luč).

---

## Pri uporabi priloženega daljinskega upravljalnika druga DVD naprava ne deluje pravilno (DCR-DVD310E/DVD410E/DVD710E/DVD810E)

- Za DVD napravo izberite drug način upravljanja in ne DVD 2 ali pa prekrijte senzor DVD naprave s šrnim papirjem.

---

## Baterije / Viri napajanja

---

### Videokamera se nenadoma izklopi.

- Če kamere približno 5 minut ne uporabljate, se samodejno izklopi (A.SHUT OFF). Spremenite nastavitve načina [A.SHUT OFF] (str. 89), ponovno vklopite kamero ali uporabite omrežni napajalnik.
- Če časovna doba, nastavljena s funkcijo [QUICK ON STBY] (str. 89) poteče v načinu 'Sleep', se bo videokamera samodejno izklopila. Ponovno jo vklopite.
- Napolnite baterijo (str. 20).

---

### CHG (polnjenje) lučka se med polnjenjem akumulatorske baterije ne osvetli.

- POWER stikalo premaknite na položaj OFF (CHG) (stran 20).
- Akumulatorsko baterijo pravilno namestite na videokamero (stran 20).
- Omrežni napajalnik pravilno povežite z električnim omrežjem.
- Polnjenje je končano (stran 20).

---

## CHG (polnjenje) lučka utripa med polnjenjem akumulatorske baterije.

- Akumulatorsko baterijo pravilno namestite na videokamero (stran 20). Če napaka niste odpravili, odklopite omrežni napajalnik iz električnega omrežja in se obrnite na Sonyjevega zastopnika. Baterija je morda poškodovana.

---

## Indikator preostalega časa baterije ne prikazuje pravilnega časa.

- Temperatura okolja je ali prenizka ali previsoka. To ni okvara.
- Akumulatorsko baterijo niste povsem napolnili. Ponovno napolnite baterijo do konca. Če se težave še naprej pojavljajo, zamenjajte akumulatorsko baterijo z novo (stran 20).
- Prikazani čas morda ni pravilen zaradi okolja, v katerem uporabljate videokamero.

---

## Baterija se hitro izprazni.

- Temperatura okolja je ali prenizka ali previsoka. To ni okvara.
- Akumulatorsko baterijo niste povsem napolnili. Ponovno napolnite baterijo do konca. Če se težave še naprej pojavljajo, zamenjajte akumulatorsko baterijo z novo (stran 20).

---

## LCD zaslon/iskalo

---

### Postavke v meniju posivijo.

- Postavk, ki so označene s sivo, v trenutnem stanju snemanja/predvajanja ni mogoče izbrati.
- Nekaterih funkcij ni mogoče uporabiti naenkrat (str. 109).

---

## Na zaslonu na dotik se tipke ne prikažejo.

- Na rahlo pritisnite na LCD zaslon.
- Pritisnite na tipko DISP/BATT INFO na videokameri ali tipko DISPLAY na daljinskem upravljalniku (DCR-DVD310E/DVD410E/DVD710E/DVD810E) (str. 26, 132).

---

## Tipke na zaslonu na dotik ne delujejo pravilno ali sploh ne delujejo.

- Nastavite zaslon na dotik ([CALIBRATION]) (str. 122).

---

## Slika v iskalu ni jasna.

- Prestavljajte stikalo za nastavev leče iskala dokler slika ni jasna (stran 26).

---

## Slika v iskalu je izginila.

- Zaprite LCD zaslon. V iskalu ni prikazana slika, če je LCD zaslon odprt (stran 26).

---

## Medij

---

### Diska ni mogoče odstraniti.

- Prepričajte se, da je vir napajanja (baterija ali omrežni napajalnik) pravilno priključen (str. 20).
- Disk je poškodovan ali umazan s prstnimi odtisi, ipd. V tem primeru utegne odstranitev diska trajati vse do 10 minut.
- Temperatura videokamere je izjemno visoka. Izključite kamero in pustite, da se ohladi.
- Zaključevanje diska je bilo prekinjeno zaradi izklopa videokamere. Vključite videokamero in naj se zaključitev konča (str. 67).

---

### Zbris slik na disku ni možen.

- Največje število slik, ki jih na strani INDEX lahko naenkrat izbrišete, je 100.
- Naslednjih filmov ni mogoče izbrisati (str. 51):
  - Filmov, posnetih na DVD-R/DVD+R DL,
  - Filmov, posnetih na DVD-RW (način VIDEO), z izjemo zadnjega posnetega filma,
  - Filmov, posnetih na DVD+RW, z izjemo zadnjega posnetega filma.

---

### Indikatorji za vrsto diska in format snemanja so na LCD zaslonu sivi.

- Disk ni bil posnet na tej videokameri. Posnetke lahko predvajate, ne morete pa posneti dodatnih filmov.
- Vstavili ste disk, katerega ni mogoče uporabljati z videokamero.
- Videokamera ne prepozna diska.

**Se nadaljuje →**

---

## Funkcij s spominsko ploščico

### »Memory Stick PRO Duo« ni mogoče uporabljati.

- Če uporabljate spominsko ploščico »Memory Stick PRO Duo«, ki je bila formatirana na osebнем računalniku, jo formatirajte na videokameri (str. 72).

---

### »Memory Stick PRO Duo« ni mogoče izbrisati ali formatirati.

- Največje število slik, ki jih na zaslonu INDEX lahko naenkrat izbršete, je 100.
- Slik, ki so bile z drugo napravo zaščitene pred presnemavanjem, ni mogoče izbrisati s spominske ploščice »Memory Stick PRO Duo«.

---

### Ime podatkovne datoteke se ne izpiše pravilno ali utripa.

- Datoteka je poškodovana.
- Videokamera ne podpira formata datoteke (stran 118).

## Snemanje

Preberite si tudi poglavje »Medij« (stran 103).

---

### S pritiskom na START/STOP ali PHOTO se snemanje ne začne.

- Prikazan je zaslon za predvajanje. Nastavite videokamero na stanje pripravljenosti na snemanje (str. 39).
- V načinu 'Sleep' ni mogoče snemati slik. Preključite način s pritiskom na tipko QUICK ON (str. 41).
- Videokamera ravno kar zapisuje posnet kader na medij.
- Medij je poln. Formatirajte medij (notranji pomnilnik (DCR-DVD410E/DVD810E)/DVD-RW/DVD+RW/»Memory Stick PRO Duo«) (str. 72). Lahko pa izbršete nepotrebne slike (str. 51) ali uporabite nov disk ali spominsko ploščico »Memory Stick PRO Duo«.
- Če uporabljate enega od naslednjih diskov po njegovi zaključitvi, mu morate najprej omogočiti snemanje dodatnih kadrov (str. 74). Ali pa uporabite nov disk.
  - DVD-RW (način VIDEO),
  - DVD+RW.
- Temperatura videokamere je izjemno visoka. Izklopite videokamero in jo nekaj časa pustite, da se ohladi.
- Na disku se je nabrala vlaga. Izklopite videokamero in jo približno 1 uro pustite v hladnem prostoru (str. 121).
- Število slik presega zmogljivost videokamere (str. 83). Izbršite nepotrebne slike (str. 51).

---

### Slik ni mogoče snemati

- Z videokamero ne morete snemati slik na disk.

---

### Lučka ACCESS zasveti, čeprav je snemanje ustavljeno.

- Videokamera zapisuje ravno kar posneto sliko na medij.



---

### **Snemalni kot izgleda drugačen.**

- Snemalni kot utegne pri nekaterih načinih videokamere izgledati drugačen. To ne pomeni okvare.

---

### **Dejanski posneti čas filma je krajši od približnega pričakovanega snemalnega časa na disku.**

- Glede na motiv (npr. hitro premikajoči se predmeti) se lahko skrajša čas, ki je na voljo za snemanje.

---

### **Snemanje se ustavi.**

- Temperatura videokamere je izjemno visoka. Izklopite videokamero in jo nekaj časa pustite na hladnem mestu.
- Na disku se je nabrala vlaga. Izklopite videokamero in jo približno 1 uro pustite v hladnem prostoru (str. 121).

---

### **Med trenutkom, ko pritisnete START/STOP, in trenutkom, ko se dejansko prične/zaustavi posneti film, je časovna razlika.**

- Na videokameri je možen zamik med trenutkom, ko pritisnete START/STOP, in trenutkom, ko se posneti film začne/ustavi. To ni okvara.

---

### **Razmerja slike (16:9/4:3) za film ni mogoče spremeniti**

- Razmerja slike za film ni mogoče spremeniti v naslednjih primerih:
  - ko je v [MOVIE MEDIA SET] izbrana možnost [DISC], ste vstavili disk DVD+RW ali diska niste vstavljeni,
  - ko je v [MOVIE MEDIA SET] izbrana možnost [MEMORY STICK], niste vstavili spominske ploščice »Memory Stick PRO Duo«.

---

### **Funkcija »Auto focus« ne deluje**

- Nastavite (FOCUS) na [AUTO] (str. 92).
- Pogoji snemanja ne ustrezajo funkciji samodejne nastavitve ostrine. Ostrino nastavite ročno (str. 92).

---

### **Funkcija [STEADYSHOT] ne deluje.**

- Nastavite [STEADYSHOT] na [ON] (str. 81).
- Funkcija [STEADYSHOT] pri močnem tresenju videokamere morda ne bo delovala.

---

### **Na zaslonu se pojavijo majhne bele, rdeče, modre ali zelene pike.**

- Pike se pojavijo, če snemate z načini [S. NIGHTSHOT PLS] ali [COLOR SLOW SHTR]. To ne pomeni okvare.

---

### **Barve slike se ne prikažejo pravilno.**

- Nastavite stikalo NIGHTSHOT PLUS na OFF (str. 41).

---

### **Slika na zaslonu je presvetla in objekt se ne prikaže.**

- Nastavite stikalo NIGHTSHOT PLUS na OFF (str. 41).

---

### **Slika, prikazana na zaslonu, je pretemna in objekt se ne prikaže. (DCR-DVD310E/DVD410E/DVD710E/DVD810E)**

- Pritisnite in nekaj sekund držite tipko DISP/BATT INFO, da se osvetlitev vklopi (str. 26).

---

### **Pojavi se neželeno migetanje slike.**

- To se pojavi, kadar snemate slike pod fluorescentno, natrijevo ali živosrebno lučjo.

---

### **Če snemate svetlobo sveče ali električno luč v temi, se prikažejo navpične črte.**

- To se pojavi, če je kontrast med objektom in ozadjem previsok. To ne pomeni okvare.

---

### **Na sliki, posneti v močnejši svetlobi, se prikaže navpična bela črta.**

- To ne pomeni okvare.

---

### **Če snemate vsebino na TV ali računalniškem zaslonu, se pojavijo črne črte.**

- Nastavite [STEADYSHOT] na [OFF] (str. 81).

**Se nadaljuje →**

---

### Funkcija [S. NIGHTSHOT PLS] ne deluje.

- Nastavite stikalo NIGHTSHOT PLUS na ON (str. 41).

---

### Funkcija [COLOR SLOW SHTR] ne deluje pravilno.

- Funkcija [COLOR SLOW SHTR] morda ne bo pravilno delovala v popolni temi. Uporabite funkcijo NightShot ali [S. NIGHTSHOT PLS].

---

### Možnosti [LCD BL LEVEL] ni mogoče nastaviti.



- Možnosti [LCD BL LEVEL] ni mogoče nastaviti, če:
  - je LCD zaslon zaprt tako, da je obrnjen navzven,
  - napajate videokamero z omrežnim napajalnikom.

---

## Predvajanje diska na videokameri

---

### Ne najdete slik, ki jih želite predvajati.

- Izberite medij, ki ga želite predvajati, s tipko  (HOME) →  (MANAGE MEDIA) → (MOVIE MEDIA SET) ali (PHOTO MEDIA SET) (str. 28).

---

### Diska ni mogoče predvajati z videokamero.

- Preverite združljivost diskov z videokamero (str. 12).
- Vstavite disk tako, da bo smemalna stran obrnjena proti kameri (str. 30).

---

### Diska, posnetega v drugi napravi, ni mogoče predvajati videokameri.

- Temperatura videokamere je izjemno visoka. Izklopite jo in pustite, da se ohladi.

---

### Predvajana slika je popačena.

- Očistite disk s čistilno krpo (priložena) (str. 118).

---

### Fotografij, shranjenih na »Memory Stick PRO Duo« ni mogoče predvajati

- Slik ni mogoče predvajati, če ste spreminjali datoteke ali mape ali če ste uredili podatke na računalniku. (V tem primeru ime datoteke utripa.) To ne pomeni okvare (str. 119).
- Slik, posnetih na drugi napravi, morda ne bo mogoče predvajati ali jih prikazati v dejanski velikosti. To ne pomeni okvare (str. 119).

---

### Na zaslonu VISUAL INDEX se na sliki pojavi oznaka [?].

- Nalaganje podatkov je spodletelo. Morda se bodo pravilno prikazali, če izklopite in nato ponovno vklopite kamero ali če odstranite »Memory Stick Duo« in ga nato ponovno vstavite.
- Medtem ko je utripala lučka ACCESS ste odstranili baterijo ali omrežni napajalnik. S tem ste morda poškodovali slikovne podatke, ki bodo označene z oznako [?].

---

### Na sliki na zaslonu VISUAL INDEX se prikaže oznaka [?].

- Opravite postopek [REPAIR IMG.DB F.] (str. 76). Če oznaka ne izgine, izbrišite sliko, označeno s to oznako (str. 51).

---

### Med predvajanjem diska ni slišati zvoka ali pa je slišati samo nizek zvok.

- Povišajte glasnost (str. 45).
- Če je LCD zaslon zaprt, enota ne oddaja zvoka. Odprite LCD zaslon.
- Če snemate zvok s postavko [MICREF LEVEL] (str. 96) nastavljena na [LOW], bo posneti zvok težje slišati.

## Predvajanje diska na drugih predvajalnikih

Diska ni mogoče predvajati ali pa ga enota ne prepozna.

- Očistite disk z mehko krpo (str. 118).
- Zaključite disk (str. 67).
- Diska, posneteга v načinu VR, ni mogoče predvajati na predvajalniku, ki ne podpira tega načina. Preverite združljivost v navodilih za uporabo predvajalne naprave.

Predvajana slika je popačena.

- Očistite disk z mehko krpo (str. 118).

Na sliki v DVD meniju se pojavi oznaka [?].

- Nalaganje podatkov je med zaključevanjem diska spodletelo. Pri naslednjih diskih omogočite disku dodatno snemanje (str. 74), nato s ponovno zaključitvijo diska ustvarite DVD meni (str. 67). DVD meni se bo morda pravilno prikazal.
  - DVD-RW (način VIDEO),
  - DVD+RW.

Slika med kadri za trenutek zamrzne.

- Pri uporabi nekaterih DVD naprav, utegne slika med kadri za trenutek zamrzniti.
- Pri diskih DVD+R DL utegne slika za trenutek zamrzniti, ko se zamenja plast. To ne pomeni okvare.

Predvajanje se ne premakne na prejšnji kader, če pritisnete na tipko .

- Če predvajanje naleti na 2 naslova, katere je videokamera samodejno ustvarila ob pritisku na tipko , se predvajanje morda ne bo pomaknilo na prejšnji kader. Izberite želeni kader na drug način, na primer z uporabo menija na zaslonu. Oglejte si tudi navodila za uporabo predvajalne naprave.

Če predvajate disk na računalniku ali drugi predvajalni napravi, zvok iz levega in desnega zvoka nista uravnovežena (DCR-DVD 115E / DVD310E/DVD410E/DVD710E/DVD810E).

- Do tega utegne priti, če se zvok, posnet v 5.1ch prostorskem formatu, pretvori v 2-kanalni zvok (običajni stereo zvok) na računalniku ali drugi predvajalni napravi (str. 40). To ne pomeni okvare.
- Če je predvajalna naprava 2-kanalni stereo sistem, spremenite sistem pretvorbe zvoka (downmix sistem). Podrobnosti si oglejte v navodilih za uporabo predvajalne naprave.
- Če ustvarite disk s pomočjo priloženega programa »Picture Motion Browser«, izberite 2-kanalno nastavitve zvoka.
- Snemajte filme tako, da na videokameri nastavite način [AUDIO MODE] na [2ch STEREO] (str. 80).



## Predvajanje spominske ploščice »MS PRO Duo« na drugih napravah

Spominske ploščice »Memory Stick PRO Duo« ni mogoče predvajati ali enota ne prepozna spominske ploščice »Memory Stick PRO Duo«.

- Naprava morda ne podpira formata »Memory Stick PRO Duo«.

## Urejanje slik na videokameri

Urejanje ni mogoče.

- Izberite medij, ki ga želite urediti s pritiskom na  (HOME) →  (MANAGE MEDIA) → (MOVIE MEDIA SET) ali (PHOTO MEDIA SET) (str. 28).
- Filmov, posnetih na DVD-R/DVD+R DL, ni mogoče urediti (str. 12).
- Na disku ni posnetih slik.

Se nadaljuje →

## Odpravljanje težav (nadaljevanje)

- Urejanje ni mogoče zaradi stanja slike.
- Slike, ki je bila zaščitena na drugi napravi, ni mogoče urediti.
- Filmov ni mogoče presneti iz diska na notranji pomnilnik (DCR-DVD410E/DVD810E) ali spominsko ploščico »Memory Stick PRO Duo«.

---

### Filmov ni mogoče vključevati v seznam »Playlist«.

- Medij je poln.
- V seznam Playlist lahko vključite 99 filmov na notranjem pomnilniku (DCR-DVD410E/DVD810E) in spominski ploščici »Memory Stick PRO Duo« ali 999 filmov na disku (str. 59). Izbršite nepotrebne slike (str. 51).
- Slik ne morete vključiti v seznam »Playlist«.

---

### Filma ni mogoče razdeliti.

- Film je prekratek.
- Filma, ki je bil zaščitena na drugi napravi, ni mogoče razdeliti.

---

### Kadra ni mogoče brisati.

- Naslednjih filmov ni mogoče izbrisati (str. 51):
  - Filmov, posnetih na DVD-R/DVD+R DL,
  - Filmov, posnetih na DVD-RW (način VIDEO), z izjemo na zadnje posnetega filma,
  - Filmov, posnetih na DVD+RW, z izjemo na zadnje posnetega filma.
- Če gre za disk, filmov ne morete izbrisati med uporabo funkcije Easy Handycam.
- Slike, ki je bila zaščitena na drugi napravi, ni mogoče razdeliti.

---

### Slike ni mogoče zajeti iz filma.

- Na mediju za shranjevanje slik ni dovolj prostora.

---

### Diska ni mogoče zaključiti.

- Uporabite omrežni napajalnik in ne baterije.
- Disk je že zaključen. Če uporabljate naslednje diske, sledite postopku za snemanje dodatnega gradiva na disk (str. 74):
  - DVD-RW (način VIDEO)
  - DVD+RW

---

### Uporaba funkcije [UNFINALIZE] ni mogoča.

- Funkcija [UNFINALIZE] ni na voljo pri naslednjih vrstah diska:
  - DVD-RW (način VR)
  - DVD+RW
  - DVD-R
  - DVD+R DL

---

### Dodatnega gradiva na disku ni mogoče urediti ali posneti z uporabo drugih naprav.

- Urejanje diska, posnetega na videokameri, morda ne bo mogoče urediti na drugih napravah.

---

## Priključitev/Presnemavanje na druge naprave

---

### Na televizorju, priključenem v videokamero, ni mogoče slišati zvoka.

- To je zato, ker je priključen le vtič S VIDEO. Prepričajte se, da sta rdeči in beli vtič A/V priključnega kabla priključena (str. 62).

---

### Razmerje slike med predvajanjem ni pravilno, če je videokamera priključena v TV.

- Nastavite [TV TYPE] v skladu s televizorjem (str. 48).

---

### Presnemavanja ne morete opraviti pravilno.

- A/V priključni kabel ni pravilno priključen. Prepričajte se, da je A/V priključni kabel priključen v ustrezno vtičnico, t.j. v vhod na drugi napravi, če želite presneti sliko na videokameri (str. 55).

## Priključitev v računalnik

### Programa »Picture Motion Browser« ni mogoče namestiti.

- Preverite računalniško okolje, ki je potrebno za namestitev programa.
- Namestite program na pravi način (str. 98).

### Program »Picture Motion Browser« ne deluje pravilno.

- Končajte program »Picture Motion Browser« in ponovno zaženite računalnik.

### Računalnik ne prepozna videokamere.

- Namestite program 'Picture Motion Browser' (str. 98).
- Izklopite vse USB naprave, razen tipkovnice, miške in videokamere iz računalnika.
- Izvlecite USB kabel iz računalnika in videokamere in ponovno zaženite računalnik, nato pa ju ponovno pravilno priključite (str. 99).

## Funkcije, katerih ni mogoče uporabiti hkrati

V naslednjem seznamu so prikazani primeri nesprejemljivih kombinacij funkcij in postavk v menijih.

Ni možna uporaba	Zaradi naslednjih nastavitev
BACK LIGHT	[SPOT METER], [FIREWORKS], [MANUAL] in [EXPOSURE]
[WIDE SELECT]	[OLD MOVIE]

Ni možna uporaba	Zaradi naslednjih nastavitev
[AUTO SLW SHUTTR]	[S. NIGHTSHOT PLS], [SCENE SELECTION], [COLOR SLOW SHTR], [D.EFFECT], [FADER]
[SPOT FOCUS]	[SCENE SELECTION]
[TELE MACRO]	[SCENE SELECTION]
[EXPOSURE]	NightShot plus, [S. NIGHTSHOT PLS]
[SPOT METER]	NightShot plus, [S. NIGHTSHOT PLS]
[SCENE SELECTION]	NightShot plus, [S. NIGHTSHOT PLS], [COLOR SLOW SHTR], [OLD MOVIE], [TELE MACRO], [FADER]
[WHITE BAL.]	NightShot plus, [S. NIGHTSHOT PLS]
[COLOR SLOW SHTR]	NightShot plus, [D.EFFECT], [SCENE SELECTION], [FADER]
[S. NIGHTSHOT PLS]	[D.EFFECT], [FADER]
[FADER]	[D.EFFECT], [S. NIGHTSHOT PLS], [COLOR SLOW SHTR], [CANDLE]/ [FIREWORKS] in [SCENE SELECTION]
[D.EFFECT]	[S. NIGHTSHOT PLS], [COLOR SLOW SHTR], [FADER], [SCENE SELECTION], [PICT.EFFECT]
[PICT.EFFECT]	[OLD MOVIE]
[MICREF LEVEL]	[BLT-IN ZOOM MIC]

# Opozorilne oznake in sporočila

## Prikaz samodiagnoze/ opozorilne oznake

Če se na LCD zaslonu ali v iskalu pojavijo oznake, preverite sledeče. Nekatere znake lahko odpravite sami. Če težave niste odpravili, čeprav ste večkrat poskusili, se obrnite na Sonyjevega zastopnika ali najbližji pooblaščen Sonyjev servis.



### C: (ali E:) □□:□□ (prikaz samodiagnoze)

#### C:04:□□

- Akumulatorska baterija ni »InfoLITHIUM« baterija. Uporabite »InfoLITHIUM« akumulatorsko baterijo (stran 119).
- Vtikač omrežnega napajalnika do konca vstavite v DC IN priključek (stran 20).

#### C:13:□□

- Disk ni ustrezen. Uporabite disk, ki je združljiv z videokamero (str. 12).
- Disk je umazan ali opraskan. Očistite ga s priloženo čistilno krpo (str. 118).

#### C:32:□□

- Pojavili so se simptomi, ki zgoraj niso navedeni. Odstranite in ponovno vstavite disk, nato ponovno uporabite videokamero.
- Odstranite vir napajanja. Ponovno ga priključite in začnite upravljati z videokamero.
- Ponovno vklopite videokamero.

#### E:20:□□ / E:31:□□ / E:61:□□ / E:62:□□ / E:91:□□ / E:94:□□

- Pojavila se je okvara, ki je vi ne morete odpraviti. Obrnite se na Sonyjevega zastopnika ali najbližji pooblaščen Sonyjev servis. Sporočite jim 5-mestno kodo, ki se začne z »E«.

## 101-0001 (Opozorilna oznaka, ki se nanaša na datoteke)

### Počasno utripanje

- Datoteka je poškodovana.
- Datoteke ni možno prebrati.

## (Opozorilo o diskih)

### Počasno utripanje

- Disk ni vstavljen.\*
- Za snemanje filmov je ostalo manj kot 5 minut.
- Vstavili ste diska, katerega ni mogoče prebrati ali ga zapisovati, na primer enostranski disk, obrnjen v narobno stran.

### Hitro utripanje

- Vstavili ste disk, ki ga kamera ne prepozna.\*
- V videokamero ste med stanjem pripravljenosti na snemanje vstavili zaključen disk DVD-RW (način VIDEO)/DVD+RW.
- Disk je poln.\*
- Vstavili ste disk, ki je bil posnet v drugem TV barvnem sistemu kot je videokamera, pri tem pa je izbrana možnost (film).\*

## Disk morate odstraniti\*

### Hitro utripanje.

- Vstavljen je neprepoznaven disk.
- Disk je poln.
- V pogonu za disk v videokameri je prišlo do napake.
- Vstavljen je zaključen disk (str. 74).

## (opozorilo o izteku delovanja baterije)

### Počasno utripanje

- Baterija je skoraj prazna.
- V nekaterih pogojih uporabe, okolja ali stanja baterije, oznaka utripa, tudi če je ostalo še 20 minut delovanja baterije.

---

### (Opozorilo o visoki temperaturi)

#### Počasno utripanje

- Temperatura videokamere postaja visoka. Izklopite kamero in jo nekaj časa pustite v hladnem prostoru.

#### Hitro utripanje

- Temperatura videokamere je izjemno visoka. Izključite jo in pustite, da se ohladi.

---

### (opozorilo o spominski ploščici »Memory Stick PRO Duo«)

#### Počasno utripanje

- Ni dovolj prostora za snemanje. Več o vrstah spominskih ploščic, ki jih lahko uporabljate z vašo videokamero, si oglejte na strani 5.
- Spominska ploščica »Memory Stick PRO Duo« ni vstavljena (str. 32).

#### Hitro utripanje

- Ni dovolj prostora za snemanje. Izbršite nepotrebne slike (str. 51) ali formatirajte spominsko ploščico »Memory Stick PRO Duo« (str. 72) po presnemavanju/kopiranju slik (str. 55, 62, 97).
- Datoteka s slikovno podatkovno bazo je poškodovana (str. 76).

---

### (opozorilo o formatiranju spominske ploščice »Memory Stick PRO Duo«)\*

- »Memory Stick Duo« je poškodovan.
- »Memory Stick PRO Duo« ni pravilno formatiran (str. 72, 118).

---

### (opozorilo o nekompatibilnosti spominske ploščice »Memory Stick PRO Duo«)

- Vstavljena je nekompatibilna spominska ploščica »Memory Stick PRO Duo« (str. 118).

---

### (opozorilo o zaščiti spominske ploščice »Memory Stick PRO Duo«)

- Dostop do spominske ploščice »Memory Stick PRO Duo« je bil omejen z drugo napravo.

---

### (opozorilna oznaka, ki se nanaša na tresenje kamere)

- Videokamera ni stabilna, zato se pojavi tresenje kamere. Držite jo z obema rokama in posnemite sliko. Pomnite, da oznaka za tresenje kamere ne izgine.

---

### (opozorilna oznaka, ki se nanaša na snemanje slik)

- Videokamera trenutno ne more snemati slik, ker procesira slike, ki ste jih ravnokar posneli. Počakajte, da bo kamera pripravljena snemati.

---

\* Ko se opozorilna oznaka prikaže na zaslonu, se oglasi melodija (str. 86).

### Opozorilna sporočila

Če se na zaslonu prikaže sporočilo, preverite naslednje.

#### ■ MEDIJ

##### Internal memory format error. (napaka v formatu notranjega pomnilnika.)

- Format notranjega pomnilnika videokamere je bil spremenjen. Morda boste lahko notranji pomnilnik ponovno uporabili po formatiranju (str. 72). Vsi podatki v notranjem pomnilniku se bodo izbrisali.

##### Ⓜ ▲ Recording on disc disabled. (Snemanje na disk onemogočeno)

- Disk je poškodovan in ga ni mogoče uporabiti.

##### Ⓜ ▲ Playback prohibited (Predvajanje ni dovoljeno.)

- Poskušate predvajati disk, ki ni združljiv z videokamero.
- Poskušate predvajati sliko, ki vsebuje signal za zaščito pred presnemavanjem.

##### Ⓜ ▲ Need to unfinalize disc (Potreben je preklic zaključitve diska.)

- Če želite snemati na zaključen disk DVD-RW (način VIDEO), preključite zaključitev (str. 74).

##### Ⓜ ▲ Disc error. Remove disc (Napaka na disku. Odstranite ga.)

- Vstavljen je disk, ki ni združljiv z videokamero. Videokamera ne prepozna diska zaradi napak, kot so praske ali pa disk ni pravilno vstavljen.

##### Ⓜ ▲ Disc error. Unsupported format. (Napaka na disku. Neustrezní format.)

- Disk je posnet v kodi formata, ki je drugačna od kode videokamere. Če disk formatirate, ga boste morda lahko uporabili (samo DVD-RW/DVD+RW) (str. 72).

##### Ⓜ Reinsert the Memory Stick. (Ponovno vstavite spominsko ploščico.)

- Nekajkrat ponovite vstavljanje spominske ploščice "Memory Stick Duo". Če oznaka ne preneha utripati, je spominska ploščica morda poškodovana. Preizkusite drug "Memory Stick Duo".

##### Ⓜ This Memory Stick is not formatted correctly. (Spominska ploščica ni pravilno formatirana.)

- Preverite format nato spominsko ploščico "Memory Stick Duo" po potrebi formatirajte (str. 72).

##### Memory Stick folders are full. (Mape na spominski ploščici so polne.)

- Ustvariti ni mogoče mape, ki presega 999MSDCF. Z videokamero ne morete ustvarjati ali brisati ustvarjenih map.
- Morali boste formatirati "Memory Stick Duo" (str. 72) ali jih izbrisati na računalniku.

##### This Memory Stick may not be able to record or play movies. (Ta Memory Stick morda ne bo mogel snemati ali predvajati filmov.)

- Uporabite ustrezno vrsto spominske ploščice (str. 5).

##### This Memory Stick may not be able to record or play images correctly. (Ta Memory Stick morda ne bo mogel pravilno snemati ali predvajati slik.)

- Morda je nekaj narobe s spominsko ploščico »Memory Stick PRO Duo«. Ponovno jo vstavite.

##### Do not eject the Memory Stick during writing. Data may be damaged. (Ne izvlcite spominske ploščice Memory Stick med zapisovanjem. Podatki se utegnejo poškodovati.)

- Ponovno vstavite »Memory Stick PRO Duo« in sledite navodilom na zaslonu.



---

**The Image Database File is damaged. Do you want to create a new file? (Datoteka s slikovno podatkovno bazo je poškodovana. Ali želite ustvariti novo datoteko?)**

- Datoteka s slikovno podatkovno bazo je poškodovana. Ko pritisnete na [YES] se bo ustvarila nova. Prej posnetih slik na spominski ploščici »Memory Stick PRO Duo« ne bo mogoče predvajati (slikovne datoteke niso poškodovane). Če po ustvarjanju nove datoteke s slikovno podatkovno bazo opravite postopek [REPAIR IMG.DB F.] (str. 76), boste morda lahko zopet predvajali slike. Če to ne pomaga, kopirajte slike v računalnik s pomočjo priloženega programa.

---

**Inconsistencies found in Image Database File. Movies cannot be recorded or played. Do you want to repair the Image Database File? (V datoteki s slikovno podatkovno bazo so bile najdene nepravilnosti. Filmov ni mogoče snemati ali predvajati. Ali želite popraviti datoteko s slikovno podatkovno bazo)**

- Datoteka s slikovno podatkovno bazo je poškodovana. Pritisnite na tipko [YES], da se popravi.

## ■ Tiskalnik, združljiv s standardom PictBridge

---

**Not connected to PictBridge compatible printer. (Ni priključen v tiskalnik, združljiv s standardom PictBridge.)**

- Izklopite in ponovno vklopite tiskalnik, nato izvlecite USB kabel in ga ponovno vstavite.

---

**Cannot print. Check the printer. (Tiskanje ni mogoče. Preglejte tiskalnik.)**

- Izklopite in ponovno vklopite tiskalnik, nato izvlecite USB kabel in ga ponovno vstavite.

## ■ Ostalo

---

**No further selection is possible.**

- V seznam Playlist lahko vključite največ 99 filmov z notranjega pomnilnika (DCR-DVD410E/DVD810E) ali spominske ploščice »Memory Stick PRO Duo« ali 999 filmov z diska (str. 59).
- Največje število slik, ki jih lahko naenkrat izberete na zaslonu INDEX, je 100 pri naslednjih postopkih:
  - brisanje slik,
  - presnemavanje slik,
  - kopiranje slik,
  - urejanje seznama Playlist
  - tiskanje fotografij.

---

**Data protected (Podatki so zaščiteni)**

- Disk je bil zaščiten na drugi napravi.

---

**Cannot divide (Delitev ni mogoča)**

- Filma, ki je zelo kratek, ni mogoče deliti.

---

**Cannot recover data (Podatkov ni mogoče priklicati)**

- Vpisovanje podatkov na disk je spodletelo. Poskus priklica podatkov ni uspel.

---

**Please wait. (Prosimo, počakajte.)**

- To se prikaže, če odstranjevanje diska traja dlje časa. Pustite videokamero približno 10 minut pri miru, da ne bo izpostavljena tresenju.

# Uporaba videokamere v tujini

## Napajanje



Vašo videokamero lahko uporabljate v vsaki državi ali področju s priloženim omrežnim napajalnikom znotraj 100V do 240V AC, 50/60Hz. Za predvajanje slik potrebujete TV sistema PAL z AUDIO/VIDEO vhodnimi priključki. A/V kabel mora biti priključen.

## O TV barvnih sistemih

Vaša videokamera je zasnovana na PAL sistemu. Če bi radi predvajali sliko na TV sprejemniku, mora biti TV sprejemnik z AUDIO/VIDEO vhodnim priključkom in zasnovan na PAL sistemu.

Sistem	Se uporablja v
PAL	Avstralija, Avstrija, Belgija, Kitajska, Češka, Danska, Finska, Nemčija, Nizozemska, Hong Kong, Madžarska, Italija, Kuvajt, Malezija, Nova Zelandija, Norveška, Poljska, Portugalska, Singapur, Slovaška, Španija, Švedska, Švica, Tajska, Velika Britanija, itd.
PAL-M	Brazilija
PAL-N	Argentina, Paragvaj, Urugvaj
NTSC	Bahamski otoki, Bolivija, Kanada, Srednja Amerika, Čile, Kolumbija, Ekvador, Gvajana, Jamajka, Japonska, Koreja, Mehika, Peru, Surinam, Tajvan, Filipini, ZDA, Venezuela, itd.
SECAM	Bolgarija, Francija, Iran, Irak, Monako, Rusija, Ukrajina, itd.

## Nastavitev na lokalni čas

Ko uporabljate videokamero v tujini, lahko zlahka nastavite uro na lokalni čas tako, da nastavite časovno razliko. Nastavite  (HOME) →  (SETTINGS) → [CLOCK/LANG] → [AREA SET] in [SUMMERTIME] (stran 88).

## Časovne razlike po svetu

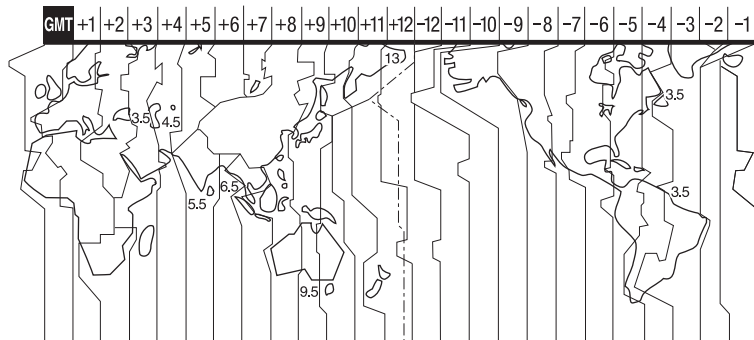

Razlike med časovnimi pasovi	Nastavitev področja
GMT	Lizbona, London
+01:00	Berlin, Pariz
+02:00	Helsinki, Kairo, Istanbul
+03:00	Moskva, Nairobi
+03:30	Teheran
+04:00	Abu Dhabi, Baku
+04:30	Kabul
+05:00	Karači, Islamabad
+05:30	Kalkuta, New Delhi
+06:00	Almati, Dhaka
+06:30	Rangun
+07:00	Bangkok, Džakarta
+08:00	HongKong, Singapur, Peking
+09:00	Seul, Tokio
+09:30	Adelaide, Darwin
+10:00	Melbourne, Sydney

Razlike med časovnimi pasovi	Nastavitev področja
+11:00	Salomonski otoki
+12:00	Fidži, Wellington
-12:00	Eniwetok, Kwajalein
-11:00	Midway, Samoa
-10:00	Hawaii
-09:00	Aljaska
-08:00	Los Angeles, Tijuana
-07:00	Denver, Arizona
-06:00	Chicago, Mexico City
-05:00	New York, Bogota
-04:00	Santiago
-03:30	St.John's
-03:00	Brazilija, Montevideo
-02:00	Fernando de Noronha
-01:00	Azori

# Struktura datoteke/mape na notranjem pomnilniku (DCR-DVD410E/DVD810E) in spominski ploščici »Memory Stick PRO Duo«

Spodaj je prikazana struktura datoteke/mape. Če snemate/predvajate slike na videokameri običajno ni potrebno poznati strukture datoteke/mape. Za gledanje slik in filmov prek računalnika si oglejte navodila »PMB Guide« na priloženem CD-ROM-u, nato uporabite priloženi program.

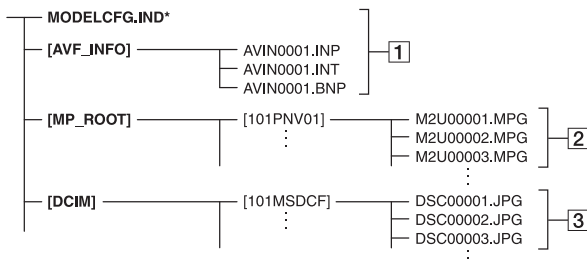

\* samo notranji pomnilnik (DCR-DVD410E/DVD810E)

## 1 Datoteke s slikovno podatkovno bazo

Ko datoteke izbrišete, pravilno snemanje/predvajanje slik ni mogoče. Po tovarniški nastavitvi so datoteke skrite in se običajno ne prikazujejo.

## 2 Filmske datoteke (datoteke MPEG2)

Končnica datoteke je »MPG«. Največja velikost je 2GB. Če zmogljivost datoteke presega 2 GB, se datoteka razdeli. Številke datotek se samodejno povečajo. Če zmogljivost datoteke preseže 9999, se ustvari druga mapa za snemanje novih filmskih datotek.

Ime mape se poveča na: [101PNV01] → [102PNV01]

## 3 Slikovne datoteke (datoteke JPEG)

Končnica datoteke je »JPG«. Številke datotek se samodejno povečajo. Če zmogljivost datoteke preseže 9999, se ustvari druga mapa za snemanje novih filmskih datotek.

Ime mape se poveča na: [101MSDCF] → [102MSDCF]

- Dostop do medija v videokameri je mogoč iz računalnika, priključenega z USB kablom (str. 99).
- Ne spreminjajte datotek in map v videokameri prek računalnika. S tem bi utegnili uničiti slikovne datoteke in onemogočili predvajanje.
- Sony ni odgovoren za posledice upravljanja s podatki na mediju v videokameri prek računalnika.
- Če izbrišete slikovne datoteke, sledite korakom na strani 51. Ne brišite slikovnih datotek na mediju v računalniku neposredno prek računalnika.
- Ne formatirajte medija v videokamera z računalnikom. Videokamera morda ne bo pravilno delovala.
- Ne kopirajte datotek na spominski ploščici »Memory Stick PRO Duo« v videokameri prek računalnika. Sony ne bo odgovoren za posledice takega ravnanja.

# Vzdrževanje in varnost

## Nekaj o diskih

Več o diskih, ki jih lahko uporabljate z videokamero, si oglejte na strani 12.

## Ravnanje z diski

- Prijemajte disk ob robovih in v sredini. Ne dotikajte se posnete strani (stran, ki ni potiskana, če uporabljate enostranski disk).



- Pred snemanjem odstranite prah in prstne odtise z diska s čistilno krpo, priloženo kameri.
- Ko vstavljate disk v videokamero, pritisnite nanj, da klikne. Če se na LCD zaslonu prikaže oznaka (C:13:□□), odprite pokrov in ponovno nastavite disk.
- Na disk ne lepите papirja ali nalepk. S tem bi utegnili povzročiti nepravilno vrtenje diska in okvaro kamere.



## Uporaba dvostranskih diskov

Dvostranski diski vam omogočajo snemanje na obe strani.

## Snemanje na stran A

Vstavite disk v videokamero tako, da bo stran s simbolom **A** na sredini diska obrnjena navzven in da disk zaskoči na mesto.

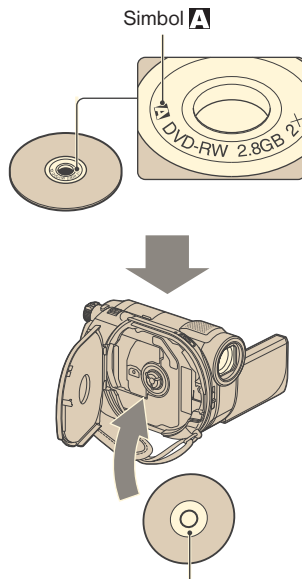

Simbol **A** naj bo obrnjen navzven. Snemanje se izvede na hrbtno stran.

- Če uporabljate dvostranski disk, pazite, da ne umežete površine s prstnimi odtisi.
- Če v videokameri uporabljate dvostranski disk, se snemanje/predvajanje izvede le na to stran. Ko je snemanje/predvajanje končano, disk odstranite in ga obrnite.
- Naslednje postopke opravite za vsako stran posebej:
  - Zaključitev (str. 67),
  - Preključ zaključitve (str. 72),
  - Formatiranje (str. 74)

## Ravnanje z diski in shranjevanje le-teh

- Pazite, da bo disk ostal čist. Pri umazanih diskih sta zvok in slika slabša.
- Očistite disk s priloženo čistilno krpo.
- Brišite ga od sredine proti robu. Za odstranitev umazanije uporabite mehko krpo, rahlo navlaženo z vodo. Nato obrišite disk še s suho krpo. Ne uporabljajte topil, kot sta bencin ali razredčilo, čistil in antistatičnih razpršil, primernih za analogne plošče.



- Ne izpostavljajte diskov neposredni sončni svetlobi in vlagi.
- Za nošenje in shranjevanje diska uporabite temu namenjeno torbico.
- Pišete lahko samo na potiskano stran in uporabite samo oljni flomaster. Ne grejte diska in ne uporabljajte ostrih predmetov, kot je kemično pisalo.

### Nekaj o spominska ploščica »Memory Stick«

Spominska ploščica »Memory Stick« je kompakten, prenosen IC snemalni medij z zmogljivostjo shranjevanja podatkov, ki prekaša zmogljivost diskete. Uporabljate lahko samo »Memory Stick Duo«, ki je približno polovico manjša od običajne spominske ploščice »Memory Stick«. Vključenost v seznam ne zagotavlja delovanja vseh vrst spominskih ploščic »Memory Stick Duo« v vaši videokameri.

Vrste	Snemanje/ Predvajanje
»Memory Stick Duo« (with MagicGate)	-
»Memory Stick PRO Duo«	○
»Memory Stick PRO-HG Duo«	○*

\* Vaša videokamera ni združljiva z 8-bitnim paralelnim prenosom podatkov, temveč izvaja 4-bitni paralelni prenos podatkov, katerega uporablja format »Memory Stick PRO Duo«.

- Ta izdelek ne more snemati in predvajati podatkov, ki uporabljajo tehnologijo »MagicGate«. »MagicGate« je tehnologija za zaščito pred presnemavanjem (copyright), ki uporablja tehnologijo enkripcije.
- Ta izdelek je združljiv s formatom »Memory Stick Micro« (»M2«). »M2« je okrajšava za »Memory Stick Micro«.
- Pri spominski ploščici »Memory Stick PRO Duo«, formatirani na računalniku (Windows OS/Mac OS), združljivost z videokamero ni zagotovljena.
- Hitrost branja/zapisovanja podatkov je odvisna od kombinacije formata »Memory Stick PRO Duo« in naprave, združljive s tem formatom.
- V naslednjih primerih utegne priti do okvare ali izgub podatkov (podatki se ne kompenzirajo):
  - če odstranite spominsko ploščico »Memory Stick PRO Duo« ali izklopite videokamero medtem ko le-ta bere ali zapisuje slikovne datoteke na spominsko ploščico »Memory Stick PRO Duo« (medtem ko lučka Access sveti ali utripa),
  - Če uporabljate spominsko ploščico »Memory Stick PRO Duo« v bližini magnetov ali magnetnega polja.
- Proporočamo vam, da ustvarite rezervno kopijo pomembnih podatkov na trdi disk računalnika.
- Ne uporabljajte sile, ko pišete na spominsko ploščico »Memory Stick PRO Duo«.
- Ne lepote nalepk in podobnega na »Memory Stick PRO Duo« ali na adapter za »Memory Stick PRO Duo«.
- Spominsko ploščico »Memory Stick PRO Duo« nosite/hranite v škatlici.
- Ne dotikajte se priključkov in pazite, da ne pridejo v stik s kovinskimi predmeti.
- Ne upogibajte spominske ploščice »Memory Stick PRO Duo«, ne mecite je na tla in ne pritiskajte nanjo.

- Ne razstavljajte in ne spreminjajte spominske ploščice »Memory Stick PRO Duo«.
- Spominske ploščice ne smete zmočiti.
- Hranite spominsko ploščico izven dosega majhnih otrok, ker bi jo utegnili pogoltniti.
- Ne vstavljajte ničesar razen spominske ploščice »Memory Stick PRO Duo« v režo za spominsko ploščico. S tem bi utegnili povzročiti okvaro.
- Ne izpostavljajte spominske ploščice:
  - visoki vročini, na primer v avtu, parkiranem na soncu,
  - neposredni sončni svetlobi
  - vlagi ali agresivnim plinom.

## ■ Opombe o adapterju za "Memory Stick Duo"

- Če želite uporabiti "Memory Stick PRO Duo" v napravi, ki je združljiva z "Memory Stick", jo najprej vstavite v adapter za "Memory Stick Duo".
- Ko vstavljate "Memory Stick PRO Duo" v adapter, se prepričajte, da je obrnjena v pravo smer. Nepravilna uporaba bi utegnila poškodovati napravo.
- Ne vstavljajte spominske ploščice v režo s silo in v nepravilni smeri, ker bi režo s tem poškodovali.
- Ne vstavljajte adapterja za "Memory Stick PRO Duo" brez vstavljene spominske ploščice, ker bi s tem utegnili poškodovati napravo.

## ■ Opomba o uporabi "Memory Stick PRO Duo"

- Največja zmogljivost spominskih ploščic "Memory Stick PRO Duo" in »Memory Stick PRO-HG Duo«, ki jih lahko uporabljate z vašo videokamero, je do 8 GB.

## ■ Uporaba spominske ploščice

### »Memory Stick Micro«

- Če želite uporabiti spominsko ploščico »Memory Stick Micro« z vašo videokamero, potrebujete adapter M2 velikosti Duo. Vstavite »Memory Stick Micro« v adapter, nato pa vstavite adapter v režo za Memory Stick Duo. Če vstavite »Memory Stick Micro« v videokamero brez adapterja, je morda ne boste mogli odstraniti.
- Hranite spominsko ploščico »Memory Stick Micro« izven dosega majhnih otrok, ker bi jo utegnili pogoltniti.

## Opombe v zvezi z združljivostjo podatkov

- Datoteke slikovnih podatkov, posnetih na spominski ploščici z vašo videokamero, ustrezajo določitvam JEITA (Japan Electronics and Information Industry) standarda Design Rules for Camera File Systems.
- Fotografij, posnetih na drugo opremo (DCR-TRV900 ali DSC-D700/D770), ki ne ustreza tem standardom, na vaši kameri ni mogoče predvajati. Ti modeli ponekod niso naprodaj.
- Če ne morete uporabiti spominsko ploščico "Memory Stick PRO Duo", ki je bila uporabljena na drugi opremi, jo formatirajte na vaši videokameri (str. 72). Pomnite, da se bodo pri tem vse slike na spominski ploščici izbrisale.
- Sledečih slik morda ne boste mogli predvajati na vaši videokameri:
  - slikovnih podatkov, ki so bili spremenjeni na računalniku,
  - slikovnih podatkov, posnetih na drugi opremi.

## Nekaj o bateriji "InfoLITHIUM"

Ta enota je združljiva z baterijami „InfoLITHIUM“ (serije H). Videokamera deluje samo s temi baterijami. Baterije „InfoLITHIUM“ (serije H) imajo oznako 

## Kaj je baterija "InfoLITHIUM"?

"InfoLITHIUM" je litijeva ionska baterija, ki lahko izmenjuje podatke o pogojih delovanja med vašo videokamero in omrežnim napajalnikom/polnilnikom. Baterija "InfoLITHIUM" meri porabo energije, glede na pogoje delovanja vaše videokamere, in v minutah prikaže čas preostanka moči baterije. Pri uporabi omrežnega napajalnika/polnilnika, se prikažeta preostali čas delovanja baterije in čas polnjenja.

## Polnjenje baterije

- Pred uporabo videokamere ne pozabite napolniti baterijo.
- Priporočamo vam, da baterijo polnite v prostoru s temperaturo med 10 in 300, dokler lučka CHG (charge – polnjenje) ne ugasne. Če jo polnite izven tega območja temperature, baterije ne bo mogoče učinkovito napolniti.
- Ko je baterija povsem polna, izvilcite kabel iz priključka DC IN na videokameri ali pa odstranite baterijo.



## Učinkovita uporaba baterije

- Delovanje baterije je pri nizkih temperaturah slabša. Čas delovanja baterije je v mrzlih prostorih krajši. Za brezskrbno, daljšo uporabo baterije vam priporočamo naslednje:
  - Hranite baterijo v žepu ob vašem telesu, da se ogreje in jo vstavite v videokamero tik preden začnete snemati.
  - Uporabljajte baterijo z visoko močjo (NP-FH70/NP-FH100).
- Če pogosto uporabljate LCD zaslon ali pogosto predvajate posnetke, ipd., se baterija hitreje iztroši. Uporabljajte baterijo z visoko močjo (NP-FH70/NP-FH100).
- Kadar ne snemate in ne predvajate posnetkov na vaši videokameri, se prepričajte, da ste stikalo POWER nastavili na OFF (CHG). Če je kamera v stanju pripravljenosti ali v načinu začasne ustavitve predvajanja, se baterija troši.
- Imejte pri roki nadomestne baterije za dva-ali trikratni čas pričakovanega časa snemanja, in naredite preizkusne posnetke.
- Ne izpostavljajte baterije vodi. Baterija ni vodoodporna.

## Indikator časa preostale moči baterije

- Če se videokamera izklopi, čeprav indikator časa preostale moči baterije kaže, da ima baterija še dovolj moči za delovanje, ponovno povsem napolnite baterijo, da bo indikator zopet kazal pravilen čas. Upošteвайте pa, da pravilen prikaz časa morda ne bo mogoče doseči, če baterijo dlje časa uporabljate pri visokih temperaturah, če jo pustite stati povsem napolnjeno, ali če jo pogosto uporabljate. Indikator časa preostale moči baterije naj vam pomeni le približen čas snemanja.
- Oznaka, ki opozarja na to, da je bateriji ostalo le še malo moči, v določenih pogojih upravljanja ali temperature okolja utripa, tudi če je preostali čas delovanja baterije približno 20 minut.

## Shranjevanje baterije

- Če baterije dlje časa ne uporabljate, jo enkrat na leto povsem napolnite in jo nato z videokamero povsem izpraznite. Če želite baterijo shraniti, jo odstranite in shranite v suhem, hladnem prostoru.
- Če želite baterijo v videokameri povsem izprazniti, pritisnite na  (HOME) →  (SETTINGS) → (GENERAL SET) → (A.GHUT OFF) → (NEVER) (str. 89) in pustite videokamero v načinu stanje pripravljenosti na snemanje, dokler se baterija ne iztroši (str. 89).



## Nekaj o uporabi in vzdrževanju videokamere

- Ne uporabljajte in ne shranjujte kamere in dodatne opreme v naslednjih pogojih:
  - V zelo hladnem ali zelo vročem prostoru. Nikoli je ne izpostavljajte temperaturi nad 60°C, na primer, neposredno na soncu, v bližini grelcev ali v avtomobilu, parkiranem na soncu. S tem bi povzročili napačno delovanje ali deformacijo kamere.
  - V bližini močnih magnetnih polj in mehanskih vibracij. S tem bi povzročili napačno delovanje kamere.
  - V bližini močnih radijskih valov ali sevanja. V tem primeru s kamero ne bo mogoče pravilno snemati.
  - V bližini AM sprejemnikov in video opreme. Pojavi se šum.
  - Na peščenih plaži ali kjerkoli je zelo prašno. Če pesek ali prah zaideta v kamero, utegne priti do okvare. Take okvare včasih ni mogoče popraviti.
  - V bližini oken ali na prostem, kjer bi bila LCD zaslon in objektiv izpostavljena neposrednemu soncu. S tem bi se utegnil LCD zaslon poškodovati.
  - V vlažnem prostoru.
- Za delovanje videokamere uporabite baterijo (7,2V) ali omrežni napajalnik (8,4V).
- Za delovanje pri enosmernem ali izmeničnem toku uporabite dodatno opremo, ki jo priporočamo v navodilih.
- Videokamere ne smete zmočiti, na primer, v dežju ali morju. Če se zmoči, utegne priti do okvare. Take okvare včasih ni mogoče popraviti.
- Če pride v ohišje videokamere tekočina ali trden objekt, izključite videokamero. Pred nadaljnjo uporabo naj jo pregledajo v pooblaščenem servisu Sony.
- Izogibajte se grobemu ravnanju z videokamero in mehanskim udarcem. Bodite še posebno previdni z objektivom.
- Kadar kamere ne uporabljate, naj bo stikalo POWER nastavljeno na OFF (CHG).
- Med snemanjem naj videokamera ne bo v kakršnemkoli zavoju, saj se lahko pregreje.
- Ko nameravate izvleči omrežni kabel, ga povlecite za vtičač in ne za kabel.
- Ne postavljajte ničesar težkega na kabel, ker bi ga s tem poškodovali.
- Kovinski priključki morajo ostati čisti.
- Hranite daljinski upravljalnik in litij-ionsko baterijo izven dosega otrok. Če otrok baterijo pogoltne, nemudoma poiščite zdravniško pomoč.
- Če se je iz baterije izlila elektrolitska tekočina:
  - posvetujte se s pooblaščenim servisierjem izdelkov Sony,
  - če je tekočina prišla v stik z vašo kožo, jo takoj odstranite z vodo,
  - če tekočina pride v stik z očmi, oči oplaknite z obilo vode in se posvetujte z zdravnikom.

### ■ Če videokamere dlje časa ne boste uporabljali

- Občasno vklopite kamero in pustite, da nekaj časa deluje, na primer, da približno 3 minute predvaja kaseto.
- Odstranite disk iz videokamere.
- Povsem izpraznite baterijo, preden jo shranite.

### Vlaga

Če videokamero prinesete iz hladnega v topel prostor, se lahko nabere vlaga znotraj videokamere, na površini diska ali na leči. To utegne povzročiti napako v delovanju videokamere.

### ■ Če se pojavi vlaga

Izklopite videokamero in je približno 1 uro ne uporabljajte.

### ■ Opomba o vlagi

Vlaga se lahko nabere znotraj videokamere, če jo prinesete iz hladnega v topel prostor (ali obratno) ali če uporabljate kamero v vročem prostoru, na primer:

- prinesete jo iz smučišča v topel, ogrevan prostor,
- prinesete jo iz klimatiziranega avtomobila ali sobe ven, na toplo,
- uporabljate jo po nevihti ali močnem dežju,
- uporabljate jo v prostoru v katerem je zelo vroče in vlažno.

## ■ Kako preprečiti nabiranje vlage

Kadar prinesete videokamero iz hladnega v topel prostor, jo dajte v plastično vrečo in jo dobro zaprtite. Vrečo odstranite, ko bo temperatura znotraj vreče enaka temperaturi v prostoru (po približno 1 uri).

## LCD zaslon



- Ne pritiskajte premočno na LCD zaslon, ker bi ga s tem utegnili poškodovati.
- Če uporabljate videokamero v mrzlem prostoru, se utegne na LCD zaslonu prikazati nepopolna slika. To ne pomeni okvare.
- Med uporabo videokamere se utegne zadnja stran LCD zaslona segreti. To ne pomeni okvare.

## ■ Čiščenje LCD zaslona

Če se na LCD zaslonu pojavijo prstni odtisi ali prašni delci, vam priporočamo, da ga očistite s priloženo čistilno krpico. Če uporabite pribor za čiščenje LCD zaslona (ni priložen), ne nanašajte čistilne tekočine neposredno na LCD zaslon. Očistite ga s čistilnim papirjem, navlaženim s tekočino.

## ■ Nastavitev LCD zaslona (CALIBRATION)

V primeru, da tipke na dotik ne delujejo pravilno, sledite spodaj opisanemu postopku. Priporočljivo je, da za to funkcijo s priloženim omrežnim napajalnikom priključite videokamero v omrežno vtičnico.

- ① Vklonite videokamero in pritisnite na  (HOME).
- ② Pritisnite na  (SETTINGS)  
→ [GENERAL SET]  
→ [CALIBRATION].

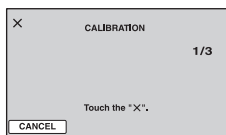

- ③ Z vogalom spominske ploščice (ali čem podobnim) pritisnite na ×, prikazan na zaslonu. Položaj oznake × se spremeni.  
Za preklic, pritisnite na [CANCEL].

Če niste pritisnili na pravo mesto, ponovite kalibriranje.

## ⚡ Opombi

- Ne uporabljajte ostrega predmeta za kalibriranje LCD zaslona. S tem bi utegnili poškodovati površino zaslona.
- LCD zaslona ni mogoče kalibrirati, če ste ga obrnili ali če ste ga nastavili tako, da je LCD zaslon obrnjen nazven.

## Čiščenje ohišja

- Očistite ohišje z mehko krpo, rahlo navlaženo z vodo.
- Izogibajte se naslednjim snovem, ki bi utegnili poškodovati lak:
  - topila, kot so razredčevalci, bencin, alkohol, hitro hlapljive snovi, kot so insekticidi, itd.
  - dolgotrajen stik z gumo ali vinilnimi predmeti.

## Optična enota

- Ne dotikajte se leče v notranjosti pokrova za disk. Pokrov naj bo zaprt, razen med vstavljanjem ali odstranjevanjem diska in pazite, da v notranjost ne zaide prah.
- Če videokamera ne deluje, ker je odjemna leča umazana, jo očistite s pihalnikom (ni priložen). Med čiščenjem se ne dotikajte odjemne leče, ker bi utegnili povzročiti okvaro videokamere.

Optična enota

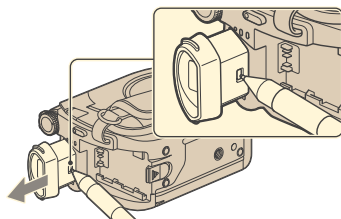
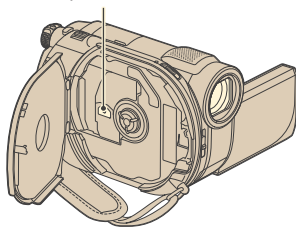

- ③ Odstranite prah z nastavka s pihalnikom (ipd.).

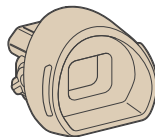

- ④ Pritisnite iskalo na trup videokamere.  
⑤ S pihalnikom odstranite prah iz notranjosti nastavka.

## Ravnanje z lečo in shranjevanje

- Očistite površino leče z mehko krpo v naslednjih primerih:
  - če se na površini leče pojavijo prstni odtisi,
  - v toplen in vlažnem prostoru,
  - če je objektiv izpostavljen slanemu zraku, na primer na morju.
- Hranite lečo v zračnem prostoru, kjer ni izpostavljena prahu in umazaniji.
- Da se ne bi pojavila plesen, občasno opravite naslednje: Priporočljivo je, da videokamera približno enkrat na mesec vklopite in upravljate, da se ohrani pravilno delovanje kamere.

## Čiščenje notranjosti iskala

S pomočjo spodnjega postopka odstranite prah, ki se nabere znotraj iskala.

- ① Izvlecite iskalo.
- ② Medtem ko s koničastim predmetom (npr. kemičnik svinčnik) pritisnete na stikalo na strani iskala in povlecite nastavek v smeri puščice.

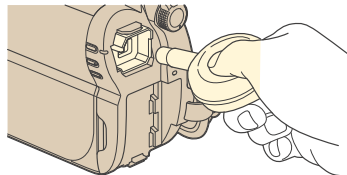

- ⑥ Pritrdite nastavek tako, da ga potisnete naravnost na iskalo, dokler ne zaskoči.

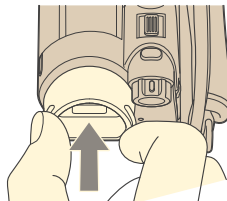

## Opombi

- Ne razstavlajte nastavka za iskalo.
- Ne dotikajte se leče na nastavku.

**Se nadaljuje →**

## **Polnjenje tovarniško vstavljene akumulatorske baterije**

V videokameri se nahaja vstavljena litijeve baterija, ki ohranja datum, uro in druge nastavitve, tudi kadar nastavite stikalo POWER na OFF (CHG). Ta baterija se vedno polni med uporabo kamere, če pa kamere ne uporabljate, se počasi iztroši. Baterija se bo po 3 mesecih neuporabe kamere povsem izpraznila. Če je baterija prazna, ne bo imelo vpliva na snemanje, če le ne snemate datuma.

### **■ Postopek**

S priloženim omrežnim napajalnikom priključite videokamero v omrežno vtičnico in jo najmanj 24 ur pustite, s stikalom POWER nastavljenim na OFF (CHG).

# Tehnični podatki

## Sistem

### Format kompresiranja slike

MPEG2/JPEG (fotografije)

### Format kompresiranja zvoka

DCR-DVD110E/DVD610E

Dolby Digital 2 ch

Dolby Digital Stereo Creator

DCR-DVD115E/DVD310E/DVD410E/

DVD710E/DVD810E

Dolby Digital 2/5.1 ch

Dolby Digital 5.1 Creator

### Video signal

PAL barva, CCIR standardi

### Notranji pomnilnik (DCR-DVD410/DVD810)

8 GB

Pri merjenju zmogljivosti medija, je 1 GB enak 1 bilijonu Bajtov, del katerega se uporablja za upravljanje datoteke.

### Uporabni diski

8 cm DVD-RW/DVD+RW/DVD-R/

DVD+R DL

### Snemalni format za filme

Notranji pomnilnik (DCR-DVD410E/

DVD810E):

MPEG2-PS

Disk

DVD-RW: DVD-VIDEO (način VIDEO),

DVD-Video Recording (način VR)

DVD+RW: DVD+RW Video

DVD-R/DVD+R DL: DVD-VIDEO

### Snemalni format za fotografije

Exif<sup>1</sup> Ver.2.2

### Iskalo

Električno iskalo - barvno

### Slikovna naprava:

DCR-DVD110E/DVD115E /DVD610E

2,25 mm (vrste 1/8) CCD (Charge Coupled Device)

Skupno: približno 800 000 točk

Efektivnih (slika v gibanju, 16:9): približno 490 000 točk

Efektivnih (mirujoča slika 16:9): približno 310 000 točk

Efektivnih (mirujoča slika 4:3): približno 410 000 točk

DCR-DVD310E/DVD410E/DVD710E/

DVD810E

3 mm (vrste 1/6) CCD (Charge Coupled Device)

Skupno: približno 1 070 000 točk

Efektivnih (slika v gibanju, 16:9): približno 670 000 točk

Efektivnih (mirujoča slika, 16:9): približno 750 000 točk

Efektivnih (mirujoča slika, 4:3): približno 1 000 000 točk

### Objektiv

Carl Zeiss Vario-Tessar;

DCR-DVD110E/DVD115E /DVD610E

Optični: 40x, digitalni: 80x, 2000x

DCR-DVD310E/DVD410E/DVD710E/

DVD810E

Optični: 25x, digitalni: 50x, 2000x

premer filtra: 30 mm

### Goriščna razdalja:

DCR-DVD110E/DVD115E /DVD610E

F=1,8 - 4,1

f=1,9 - 76 mm

pretvorjeno v 35 mm fotoaparata

Za filme: 41 - 1640 mm

Za fotografije: 48 - 1920 mm

DCR-DVD310E/DVD410E/DVD710E/

DVD810E

F=1,8 - 3,2

f=2,5 - 62,5 mm

pretvorjeno v 35 mm fotoaparata

Za filme: 41 - 1189 mm (način 16:9)

Za fotografije: 36 - 900 mm (način 4:3)

### Temperatura barve:

[AUTO], [ONE PUSH], [INDOOR]

(3 200 K), [OUTDOOR] (5 800 K)

### Minimalna osvetlitev

DCR-DVD110E/DVD115E /DVD610E

6 lux (AUTO SLW SHUTTR ON, hitrost zaklopa 1/25 s)

0 lux (v načinu NightShot plus)

DCR-DVD310E/DVD410E/DVD710E/

DVD810E

8 lux (AUTO SLW SHUTTR ON, hitrost zaklopa 1/25 s)

0 lux (v načinu NightShot plus)

\* Exif: Exif je format datoteke za fotografije, katerega je ustvarila družba JEITA (Japan Electronics and Information Technology Industries Association). Datoteke v tem formatu lahko vsebujejo dodatne informacije, npr. podatke o nastavitvah vaše videokamere v času snemanja.

\*\* V načinu 16:9 so številke za goriščno razdaljo dejanske številke, ki so rezultat branja slikovnih točk širokega kota.

- Izdelano pod licenco Dolby Laboratories.

## Vhodni/Izhodni priključki

### Audio/Video izhod

Video/avdio izhodni priključek

### Priključek USB

mini-B

(DCR-DVD110E/DVD115E/DVD310E/  
DVD410E: samo izhod)

## LCD zaslon

### Slika

6,7 cm (vrste 2,7, razmerje slike 16:9)

### Skupno število pik

123 200 (560 x 220)

## Splošno

### Zahteve napajanja

6,8 V/7,2 V (akumulatorska baterija)

8,4 V (omrežni napajalnik)

### Povprečna poraba

Pri uporabi LCD zaslona ali iskala pri  
običajni osvetlitvi

DCR-DVD110E/DVD115E /DVD610E

LCD: 2,9 W

Iskalo: 2,7 W

DCR-DVD310E/DVD710E

LCD: 3,2 W

Iskalo: 2,8 W

DCR-DVD410E/DVD810E

LCD: 2,8 W

Iskalo: 2,4 W

### Temperatura delovanja

0 do 40°C

### Temperatura hranjenja

-20 do +60°C

### Mere (približne)

55 x 89 x 130 mm (š/v/g) (vključno z  
izstopajočimi deli)

55 x 89 x 130 mm (š/v/g) (vključno z  
izstopajočimi deli in priloženo baterijo  
NP-FH40)

## Masa (približna)

DCR-DVD110E/DVD115E /DVD610E

390 g (samo glavna enota)

440 g (vključno z akumulatorsko baterijo  
NP-FH40 in diskom)

DCR-DVD310E/DVD710E

400 g (samo glavna enota)

450 g (vključno z akumulatorsko baterijo  
NP-FH40 in diskom)

DCR-DVD410E/DVD810E

400 g (samo glavna enota)

450 g (vključno z akumulatorsko baterijo  
NP-FH40 in diskom)

## Priložena oprema

Glejte stran 19.

## Omrežni napajalnik AC-L200A/L200B

### Zahteve napajanja

100-240 V , 50/60 Hz

### Trenutna poraba

0,35 – 0,18 A

### Poraba

18 W

### Napetost izhoda

DC: 8,4 V

### Temperatura delovanja

0 do 40 stopinj Celzija

### Temperatura hranjenja

-20 do +60 stopinj Celzija

### Mere (približne)

48 x 29 x 81 mm (š/v/g), brez izstopajočih delov

### Masa (približna)

170 g brez omrežnega kabla

- \* Ostale tehnične podatke si oglejte na samem omrežnem napajalniku.

## Akumulatorska baterija NP-FH40:

### Največja napetost izhoda

DC 8,4 V

### Napetost izhoda

7,2 V

### Zmogljivost

4,9 Wh (680 mAh)

### Vrsta

Litij-ionska

Pridržujemo si pravico do tehničnih in oblikovnih sprememb brez predhodnega obvestila.

## Blagovne znamke

- »Handycam« in **HANDYCAM** sta registrirani blagovni znamki Sony Corporation.
- »Memory Stick«, , »Memory Stick Duo«, **MEMORY STICK DUO**, »Memory Stick Duo Pro«, **MEMORY STICK PRO DUO**, »MagicGate«, **MAGIC GATE**, »MagicGate Memory Stick« in »MagicGate Memory Stick Duo« so blagovne znamke Sony Corporation.
- »InfoLITHIUM« je blagovna znamka Sony Corporation.
- Logotipi za DVD-RW, DVD+RW, DVD-R in DVD+R DL so blagovne znamke.
- Dolby in dvojni D simbol sta blagovni znamki Sony Corporation.
- Dolby Digital 5.1 je blagovna znamka Dolby Laboratories.
- Microsoft, Windows in Windows Media so blagovne znamke ali registrirane blagovne znamke Microsoft Corporation v ZDA ali drugih državah.
- Macintosh in Mac OS sta registrirani blagovni znamki Apple Computer, Inc. v ZDA ali drugih državah.
- Pentium je blagovna znamka ali registrirana blagovna znamka korporacije Intel.
- Adobe in Adobe Reader sta blagovni znamki ali Adobe Systems Incorporated.

Vsa druga imena izdelkov, ki so omenjeni v navodilih za uporabo so lahko blagovne znamke ali registrirane blagovne znamke določenih podjetji. Znak ® in ™ nista prikazana vsakič.

Videokamera nudi naslednje programe: »C Library«, »Expat«, »zlib«, »libjpeg« in »Wireless software«. Mi nudimo te programe na osnovi licenčnih dogovorov z lastniki avtorskih pravic. Na osnovi zahtev lastnikov avtorskih pravic te programske opreme, smo vam dolžni informirati o naslednjem. Preberite naslednje odstavke: Preberite si poglavje »license1.pdf« v mapi »License« na CD-ROM-u. Našli boste licence (v angleščini) za programe »C Library«, »Expat«, »zlib«, »libjpeg« in »Wireless software«.

## **Nekaj o programu, na katerega se nanašajo licence GNU GPL/LGPL**

Videokamera vključuje program, ki ustreza naslednjim licencam GNU General Public License (v nadaljnjem besedilu »GPL«) ali GNU Lesser General Public License (v nadaljnjem besedilu »GPL«).

S tem ste obveščeni, da imate pravico do dostopa, modificiranja in preporazdelitve izvorne kode za te programe, pod pogoji, ki jih določa priloženi GPL/LGPL.

Izvirno kodo lahko poiščete na spletni strani. Za nalaganje kode uporabite naslednjo spletno stran in izberite HDR-UX1/HDR-SR1.

<http://www.sony.net/Products/Linux/>

Raje bi videli, če se o vsebini izvorne kode ne obračate na nas.

Preberite poglavje »license2.pdf« v mapi »License« na CD-ROM-u. Našli boste licence (v angleščini) za programa »GPL« in »LGPL«.

Za ogled datoteke PDF potrebujete Adobe Reader. Če še ni nameščen v računalnik, ga lahko naložite s spletne strani sistemov Adobe: <http://www.adobe.com/>



## Opis delov videokamere

Številke v oklepajih so referenčne strani.

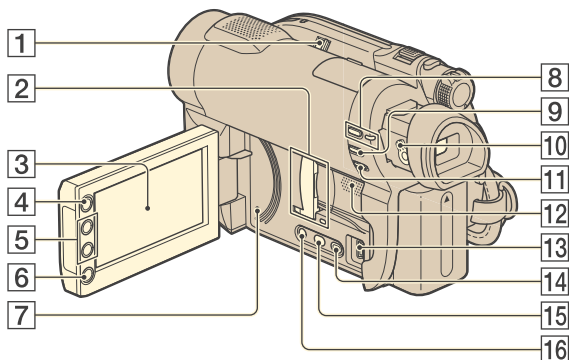

**1** Stikalo NIGHTSHOT PLUS (41)

**2** Reža/pokrov za Memory Stick Duo in lučka Access (32)

Lučka Access zasveti za notranji pomnilnik\* in za »Memory Stick PRO Duo«

**3** LCD zaslon/zaslon na dotik (16, 26)

**4** Tipka  (HOME) (17, 78)

**5** Tipke Zoom (40, 46)

**6** Tipka START/STOP (34, 39)

**7** Tipka RESET

Nastavitve, vključno z datumom in uro, se inicializirajo.

**8** Tipka in lučka QUICK ON (41)

**9** Tipka EASY (34)

**10** Stikalo za nastavev leče iskala (26)

**11** Tipka  (BACK LIGHT) (41)

**12** Zvočnik

Predvajani zvok potuje iz zvočnika.

Več o nastavitvi glasnosti si oglejte na strani 45.

**13** Priključek  (USB) (64)  
DCR-DVD110E/DVD115E/DVD310E/  
DVD410E: samo izhod

**14** Tipka  (VIEW IMAGES) (35, 43)

**15** Tipka DUBBING\* (55)



**16** Tipka DISP/BATT INFO (21)

\* DVD410E/DVD810E

**Se nadaljuje →**

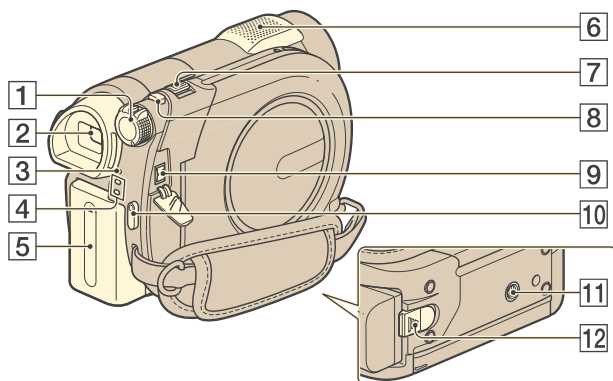
## Opis delov videokamere (nadaljevanje)



- 1** Stikalo POWER (24)
- 2** Iskalo (26)
- 3** CHG (charge) lučka (20)
- 4** Lučka  (Movie)/ (Still) (24)
- 5** Baterija (20)
- 6** Vgrajen mikrofoni (40)  
Če je priključen mikrofoni, združljiv z aktivnim vmesniškim nastavkom\* (ni priložen), ima prednost.
- 7** Stikalo »power zoom« (40, 46)
- 8** PHOTO tipka (34, 39)
- 9** Priključek DC IN (20)
- 10** Tipka START/STOP (34, 39)
- 11** Luknja za stativ  
S pomočjo vijaka na stativu namestite stativ (ni priložen: dolžina vijaka mora biti krajša od 5,5mm) v luknjo za stativ
- 12** Stikalo za izmet baterije (BATT) (21)

\* DCR-DVD310E/DVD410E/DVD710E/  
DVD810E

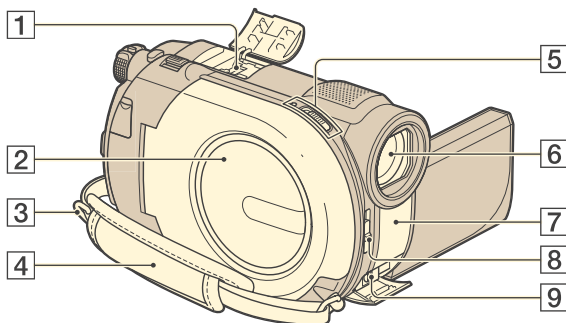

- 1** Active Interface Shoe Active Interface Shoe  
Active Interface Shoe zagotavlja napajanje dodatni opremi, kot je video luč, bliskavica ali mikrofoni. Oprema se vklopi in izklopi s stikalom POWER na videokameri. Za več podrobnosti si preberite navodila priložena dodatni opremi.

Active Interface Shoe ima varnostno napravo za varno namestitve dodatne opreme. Če želite priklopiti dodatno opremo, pritisnite navzdol in do konca in nato privijte vijak. Za odstranitev opreme odvijte vijak in nato pritisnite navzdol in izvlecite dodatno opremo.

- Če snemate filme s priključeno zunanjo bliskavico (ni priložena), jo izklopite, da preprečite snemanje zvoka polnjenja.
- Če je priključen zunanji mikrofoni (ni priložen), ima ta prednost pred notranjim mikrofonom (stran 40).

- 2** Pokrov diska (30)  
**3** Zanka za pas  
Pritrdite pas za čez ramo (ni priložen).  
**4** Pas za okoli roke (27)  
**5** Stikalo OPEN za pokrov diska in lučka ACCESS (30)

- 6** Objektiv (Carl Zeiss Lens) (6)  
**7** Infrardeča vrata / Senzor za daljinsko upravljanje\*  
Če želite upravljati videokamero, usmerite daljinski upravljalnik\* (str. 132) proti senzorju za daljinsko upravljanje.  
**8** Stikalo LENS COVER (26)  
**9** A/V priključek (48, 62)  
Priključite drugo dodatno opremo.

\* DCR-DVD310E/DVD410E/DVD710E/  
DVD810E

**Se nadaljuje →**

## Opis delov videokamere (nadaljevanje)

### Daljinski upravljalnik (DCR-DVD310E/ DVD410E/DVD710E/DVD810E)

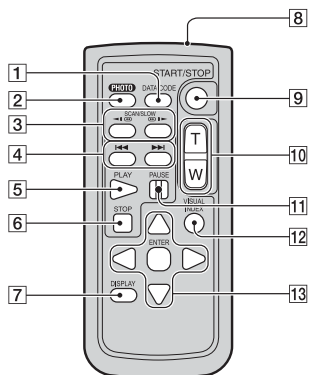

- 1** DATA CODE tipka (84)  
Prikaz datuma in časa ali podatkov nastavitve kamere pri posnetih slikah, če pritisnete tipko med predvajanjem.
- 2** PHOTO tipka (34, 39)  
Slika na zaslonu se ob pritisku na to tipko shrani kot fotografija.
- 3** SCAN/SLOW tipki (35, 44)
- 4** ◀◀▶▶▶▶ (Prejšnje/Naslednje) tipki (35, 44)
- 5** PLAY tipka (35, 44)
- 6** STOP tipka (35, 44)
- 7** DISPLAY tipka (21)
- 8** Oddajnik
- 9** START/STOP tipka (34, 39)
- 10** Power zoom tipke (40, 46)
- 11** PAUSE tipke (35, 44)
- 12** VISUAL INDEX tipka (35, 43)  
Če pritisnete na tipko med predvajanjem, se prikaže zaslon VISUAL INDEX.
- 13** ◀/▶/▲/▼ ENTER tipke.  
Če pritisnete katero od teh tipk na zaslonu VISUAL INDEX ali seznamu 'Playlist', se na LCD zaslonu prikaže oranžen okvir. Izberite zeleno tipko

ali postavko s tipkami ◀/▶/▲/▼, in pritisnite ENTER, da jo odprete.

### Opombe

- Odstranite zaščitno prevleko preden začnete uporabljati daljinski upravljalnik.

#### Zaščitna prevleka

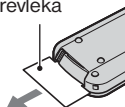

- Za upravljanje z videokamero usmerite daljinski upravljalnik proti senzorju daljinskega upravljanja (stran 131).
- Če preko daljinskega upravljalnika nekaj časa ne posredujete ukazov, se oranžni okvir izgine. Ko ponovno pritisnete eno od ◀/▶/▲/▼ tipk ali ENTER, se okvir pojavi na mestu, kjer je bila nazadnje prikazan.
- Izbera nekaterih tipk na LCD zaslonu s tipkami ◀/▶/▲/▼ ni možna.

### Menjava baterije v daljinskem upravljalniku

- 1** Ko pritisnete na zatič, potisnite noht v režo in izvlecite predalček za baterijo.
- 2** Vstavite novo baterijo s + stranjo obrnjeno navzgor.
- 3** Predalček ponovno potisnite v daljinski upravljalnik, da zaslišite klik.

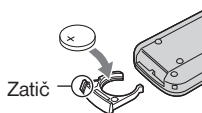

### OPOZORILO

Če z baterijo ne ravnate pravilno, jo lahko raznese. Ne poskušajte ponovno napolniti, razstaviti ali zažgati.

- Če se litijeva baterija izprazni, se delovni doseg daljinskega upravljalnika skrajša ali pa ne deluje pravilno. V tem primeru zamenjajte baterijo z Sony CR2025 litijevo baterijo. Če uporabite drugo baterijo, obstaja nevarnost požara ali eksplozije.

# Indikatorji, ki se prikažejo med snemanjem/ predvajanjem

## Snemanje filmov

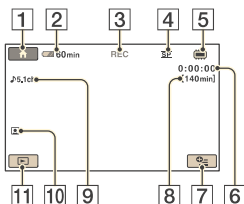

## Snemanje slik

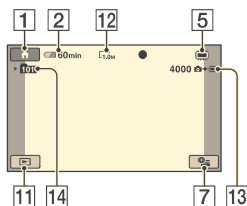

## Predvajanje filmov

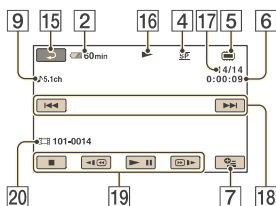

## Predvajanje slik

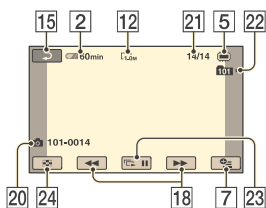

- 1 Tipka HOME (17, 78)
- 2 Preostala baterija (približna vred.) (21)
- 3 Stanje snemanja ([STBY] (stanje pripravljenosti) ali [REC] (snemanje))
- 4 Način snemanja (HQ/SP/LP) (80)
- 5 Vrsta medija (12)
- 6 Števec (ure/minute/sekunde)
- 7 Tipka OPTION (18, 90)
- 8 Preostali čas snemanja za filme
- 9 Avdio način (80) (DCR-DVD115E/ DVD310E/DVD410E/DVD710E/ DVD810E)
- 10 Nastavitev funkcije 'Face Index' (82)
- 11 Tipka VIEW IMAGES (35, 43)
- 12 Velikost slike (82)
- 13 Preostalo število slik, ki jih lahko posnamete (83)
- 14 Snemalna mapa  
Če je [PHOTO MEDIA SET]  
nastavljen na [MEMORY STICK]
- 15 Tipka za vrnitev
- 16 Način predvajanja
- 17 Številka trenutnega filma/Skupno število posnetih filmov  
Če je [MOVIE MEDIA SET]  
nastavljen na [INT-MEMORY] (DCR-DVD410E/DVD810E) ali [MEMORY STICK]
- 18 Tipka predhodni/naslednji (35, 44)
- 19 Video upravljalne tipke (35, 44)
- 20 Ime podatkovne datoteke / številka kadra
- 22 Številka trenutne slike / Skupno število posnetih slik
- 22 Predvajalna mapa  
Če je [PHOTO MEDIA SET]  
nastavljen na [MEMORY STICK]
- 23 Tipka za zaporedni prikaz slik (47)
- 24 Tipka VISUAL INDEX (35, 43)

## Indikatorji, ki se prikažejo med snemanjem/predvajanjem (nadaljevanje)

### Indikatorji prikazani ob spremembah

Med snemanjem/predvajanjem se pojavijo sledeči indikatorji, s katerimi so prikazane nastavitve videokamere.

Zgoraj levo

Zgoraj desno

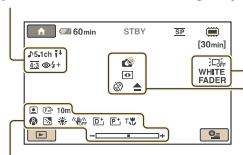

Spodaj

Sredina

### Zgoraj levo

Indikator	Pomen
	Audio način (80)
	MICREF LEVEL low (96)
	WIDE SELECT (80)
	Bliskavica (83, 84)
	Snemanje s samospr. (96)
	BLT-IN ZOOM MIC (96)

### Zgoraj desno

Indikator	Pomen
	Izkl. osvet. ozadja LCD (26)
	Fader (95)

### Sredina

Indikator	Pomen
	NightShot plus (41)
	Color Slow Shutter (95)
	Super NightShot plus (95)

Indikator	Pomen
	Opozorilo (110)
	Povezovanje PictBridge (64)

### Spodaj

Indikator	Pomen
	Nastavitev 'Face Index' (82)
	Ročno ostrenje (92)
	SCENE SELECTION (93)
	Osvetlitev ozadja (41)
	Urnvananje beline (94)
	Izklop funk. SteadyShot (81)
	Digitalni učinek (96)
	Slikovni učinek (96)
	Tele makro (92)
	EXPOSURE (93)/ SPOT METER (93)

### 💡 Nasvet

- Vsebinska in položaj indikatorjev utegne biti drugačno od dejanskih indikatorjev na zaslonu vaše videokamere. Nekateri indikatorji se ne prikažejo, kar je odvisno od modela.

### Podatkovna koda med snemanjem

Datum, ura in nastavitve videokamere se samodejno posnamejo na medij. Med snemanjem nista prikazana. Lahko pa ju preverite med predvajanjem kot [DATA CODE] (stran 84). Datum in uro snemanja si lahko ogledate na drugi napravi, npr. ([SUB-T DATE], str. 82).

# Slovarček

## ■ 5.1 ch surround zvok

Je sistem, ki posreduje zvok prek 6 zvočnikov. 3 na sprednji strani (levo, desno in na sredini) in 2 na zadnji strani (levo in desno) z dodatnim nizkotoncem z 0.1 kanalom za frekvenco 120 Hz ali manj.

## ■ Dolby Digital

Avdio kompresijski sistem, ki ga je razvilo podjetje Dolby Laboratories Inc.

## ■ Dolby Digital 5.1 Creator

Kompresijska tehnologija za zvok, ki ga je razvilo podjetje Dolby Laboratories Inc. in ki kompresira avdio in pri tem omogoča visoko kakovost zvoka. Omogoča snemanje 5.1 kanalnega surround zvoka in učinkovito izrablja prostor na disku. Diski, ki jih ustvarite z Dolby Digital 5.1 Creator so združljivi z DVD napravami. Pri predvajanju filma prek naprave, ki podpira 5.1 kanalni surround zvok lahko uživate ob bolj realnem zvoku.

## ■ JPEG

JPEG je kratica za Joint Photographic Experts Group, standard za kompresiranje slikovnih podatkov (zmanjševanja kapacitete podatkov). Videokamera snema slike v formatu JPEG.

## ■ MPEG

MPEG je kratica za Moving Picture Experts Group. To je skupina standardov za kodiranje (slikovna kompresija) videa (filmov) in zvoka. Obstajata dva formata: MPEG1 (standardna definicija) in MPEG2 (visoka definicija). Videokamera snema filme v formatu MPEG2.

## ■ Thumbnail (sličice)

Pomanjšane slike, ki vam omogočajo, da si vse slike ogledate naenkrat. Oba prikaza na videokameri, »VISUAL INDEX« in »DVD menu«, uporabljata sistem prikaza sličic.

## ■ Način VIDEO

Eden od snemalnih formatov, ki ga lahko izberete, ko uporabljate disk DVD-RW. Način VIDEO nudi izvrstno združljivost z drugimi DVD napravami.

## ■ Način VR

Eden od snemalnih formatov, ki ga lahko izberete, ko uporabljate disk DVD-RW. Način VR omogoča urejanje (brisanje in razvrščanje) z videokamero. Če disk zaključite, ga boste lahko predvajali na DVD napravah, združljivih s tem načinom VR.

# Abecedno kazalo

## Številčno

12IMAGES .....	85
16:9 .....	48
16:9 WIDE .....	31
21-pinski adapter.....	49
4:3 .....	31, 48
5.1 ch surround snemanje .....	40
5.1 ch prostorski zvok ...	40
6IMAGES .....	85
8 cm DVD .....	12

## A, B, C, Č

A. SHUT OFF .....	89
A/V priključni kabel .....	48, 62
AREA SET.....	88
AUDIO MODE .....	80
AUTO SLOW SHUTTR.....	81, 109
B&W.....	96
BACK LIGHT .....	41, 109
Baterija .....	20, 132
Baterija „InfoLITHIUM.....	119
BEACH .....	94
BEEP .....	86
BLACK FADER.....	95
BLT-IN ZOOM MIC.....	96
CALIBRATION .....	122
CAMERA DATA .....	84
CANDLE.....	93
CD-ROM .....	97
CLOCK/LANG .....	88
COLOR SLOW SHTR .....	
(Color Slow Shutter)....	95, 109
Čas polnjenja .....	21
Čas predvajanja .....	22

## D, E, F

D.EFFECT.....	96, 109
Daljinski upravljalnik .....	102, 132
Date Index.....	46
Datum / Ura.....	25, 84, 134
DELETE (brisanje) Disk .....	51

»Memory Stick Duo«.....	52
DEMO MODE.....	88
DIGITAL ZOOM.....	81
DISC SELECT GUIDE .....	75
Disk .....	30
DISP OUTPUT .....	87
DISPLAY .....	85
DIVIDE Original .....	58
Playlist.....	61
Dotatni posnetki .....	74
Dolby Digital 5.1 Creator ..	135
DVD meni.....	69
DVD pogon.....	70
DVD+R DL.....	12
DVD+RW .....	12
DVD-R .....	12
DVD-RW .....	12
Dvostranski disk .....	117
Easy Handycam .....	34
EXPOSURE.....	93, 109
Face Index.....	45, 82
FADER.....	95, 109
Film Roll Index.....	45
Filmi .....	34, 39
FIREWORKS .....	93
FLASH LEVEL.....	83
FLASH MODE .....	83
FORMAT Disk .....	72
Notranji pomnilnik.....	72
»MS PRO Duo«.....	72

## G, H, I, J

GENERAL SET.....	88
Glasnost (VOLUME) .....	45, 86
GUIDEFRAE.....	81
HOME MENU.....	16, 78
CLOCK/LANG .....	88
GENERAL SET.....	88
MOVIE SETTINGS.....	80
OUTPUT SETTINGS .....	87
PHOTO SETTINGS.....	82
SOUND/DISP SET .....	86
VIEW IMAGES SET .....	84

HQ .....	80
INDEX SET.....	82
Indikatorji .....	134
INDOOR.....	94
Informacije o bateriji.....	21
Izolacijski listič .....	132
Jezik (LANGUAGE SET)....	88
JPEG.....	135

## K, L, M

Kategorija MANAGE MEDIA .....	66
Kategorija OTHERS .....	50
Kategorija SETTINGS.....	78
Kopiranje slik.....	56
LANDSCAPE .....	94
LAST SCENE DEL (delete) .....	52
LCD BL LEVEL (osvetlitev LCD zaslona) .....	86, 106
LCD BRIGHT .....	86
LCD COLOR .....	86
LCD zaslon.....	26
Litijska baterija .....	132
LP (Long Play).....	80
Memory Stick .....	5, 118
Memory Stick PRO Duo .....	5, 32, 118
MICREF LEVEL.....	86, 109
Mirujoče slike .....	34, 39
MOVIE DUB.....	55
MOVIE SETTINGS.....	80
MPEG .....	135

## N, O

Nabiranje vlage .....	121
Način snemanja (REC MODE) .....	80
Način VIDEO .....	12
Način VR.....	12
Namestitev .....	97
Nastavitev ure (CLOCK SET) .....	24
NIGHTSHOT LIGHT.....	80



NightShot plus.....	41
NTSC.....	114
OLD MOVIE.....	9697
Omrežni kabel.....	20
Omrežni napajalnik.....	20
ONE PUSH.....	94
Opozorila .....	117
Opozorilna sporočila.....	112
Opozorilne oznake .....	110
OPTION MENU.....	90
Original	
DELETE.....	51
DIVIDE.....	58
Ostrina (FOCUS).....	92, 105
Osvetlitev (VF B.LIGHT)....	86
Osvetlitev ozadja LCD	
zaslona.....	26
OUTDOOR.....	94
OUTPUT SETTINGS.....	87

## P, R

PAL.....	114
PASTEL .....	96
PHOTO COPY.....	56
PHOTO SETTINGS .....	82
PictBridge.....	64
Playback zoom.....	46
Playlist	
Ustvarjanje.....	59
Delitev .....	61
Brisanje .....	60
Premikanje .....	61
Predvajanje .....	60
Podatkovna koda (DATA	
CODE).....	84
PORTRAIT .....	94
Predvajanje .....	35, 43
Preostala moč baterije.....	21
Presnemavanje .....	55, 62
Prikaz samodijagnoze .....	110
Priključek DC .....	20
Priključek DC IN .....	20
Priključitev	
Tiskalnika.....	64
Televizorja.....	48

Videorekorderja ali	
DVD/HDD snemalnika.....	62
Priprave .....	20
QUICK ON.....	41
QUICK ON STBY .....	89
Razmerje beline	
(WHITE BAL.) .....	94, 109
Razmerje slike.....	48
REDEYE REDUC.....	84
REMAINING SET .....	81
REMOTE CTRL	
(daljinsko upravljanje).....	89
REPAIR IMG.DB F.....	76
S VIDEO kabel .....	48, 62

## S, Š, T

S. NIGHTSHOT	
PLUS .....	95, 109
SCENE SELECTION .....	93, 109
SELF-TIMER .....	96
SEPIA.....	96
Slide Show.....	47
Slikovni učinki	
(PICT. EFFECT) .....	96, 109
Snemalni čas .....	13, 21, 33
Snemalni format .....	12
Snemanje .....	34, 38
SNOW .....	94
SOUND SETTINGS .....	79
SOUND/DISP SET .....	86
SP (Standard Play) .....	80
SPORTS .....	94
SPOT FOCUS .....	92, 109
SPOT METER.....	93, 109
SPOTLIGHT .....	94
STEADYSHOT .....	81
Stojalo .....	130
SUB-T DATE .....	82
SUMMERTIME.....	88
SUNRISE&SUNSET.....	93
Številka datoteke	
(FILE NO.).....	83
Število slik, ki jih lahko	
posnamete .....	83
Tehnični podatki.....	125

TELE MACRO.....	92, 109
Tiskanje .....	64
TV barvni sistem .....	114
TV TYPE .....	48, 87
TWILIGHT.....	93

## U, V, Z, Ž

UNFINALIZE.....	74, 108
Uporaba videokamere v	
tujini.....	14
Urejanje .....	50
USB 2.0.....	97
USB kabel .....	64, 98
VBR .....	13
Velikost slike (IMAGE	
SIZE) .....	82
View images set.....	84
VISUAL INDEX .....	35, 43
Vzdrževanje .....	117
WHITE FADER.....	95
Wide select.....	80, 109
Windows.....	97
WORLD TIME.....	115
Zaključitev .....	67, 108
Zaščita .....	113
Zoom .....	40
ZOOM LINK.....	85
Zrcalni način.....	41

DCR-DVD310E/DVD410E/DVD710E/DVD810E