

Цифров фотоапарат
със сменяеми обективи

α 65

α Наръчник

A-байонет

Подготовка на
фотоапарата

Запис и преглед
на изображения

Запис с подходящи
настройки за обекта

Използване на
функциите за запис

Използване на функциите
за възпроизвеждане

Списък с функции

Преглед на изображения
на компютър

Други

Допълнителни операции

Азбучен указател

α

Съдържание

Основни операции

..... 9

Този раздел описва основна информация за операциите с вашия фотоапарат. Съдържанието на раздела “Основни операции” съвпада с това на приложеното Ръководство с инструкции.

Забележки за използването на фотоапарата..... 10

Подготовка на фотоапарата

Проверка на приложените артикули 13

Идентификация на частите 14

Зареждане на батерията..... 20

Поставяне на батерията/карта с памет (продава се отделно) 22

Поставяне на обектива 25

Включване на фотоапарата и сверяване на часовника 28

Преди запис 30

 Регулиране на фокуса във визьора

 (настройка на диоптъра)..... 30

Правилно придържане на фотоапарата..... 30

Запис и преглед на изображения

Запис на снимки..... 31

Запис на видеоклипове..... 33

Възпроизвеждане на изображения 34

Изтриване на изображения (Изтриване)..... 35



Запис с подходящи настройки за обекта

Регулиране на ъгъла на LCD екрана 36

Запис в различни режими 37

AUTO⁺ 38

SCN Избор на сцена..... 39

 Панорама/  3D Панорама..... 40

 Продължителен запис с приоритет на автоматичната експозиция 41

Използване на функциите за запис

Използване на светкавицата 42

Регулиране на яркостта на изображението..... 44

☺ / 📄 Избор на режим на запис	46
Превключване на дисплея с информация за записа (DISP)	47
Избор на размер на изображението	48
Размер на изображението	48
Панорама: Размер	48

Използване на функциите за Възпроизвеждане

Увеличаване на изображения	50
Превключване към преглед на списъка с изображения	51
Преглед на изображения на телевизионния екран	52

Списък с функции

Функции, които можете да управлявате с бутоните/ключовете	53
Избор на функции чрез бутона Fn (Функция)	54
Функции, избирани чрез бутона Fn (Функция)	55
Функции, избирани чрез бутона MENU	57
Използване на упътването за функциите във фотоапарата	64
Упътване във фотоапарата	64
Съвети за запис	64

Преглед на изображения на компютър

Използване с вашия компютър	66
Използване на софтуера	68
Избор на метод за създаване на дискове с видеоклипове	72

Други

Списък с икони на екрана	74
Функции, достъпни за всеки режим на запис	77
Възможни режими за работа със светкавицата	78

Допълнителни операции

.....	79
-------	----



Този раздел дава допълнителна информация за операциите с вашия фотоапарат

Подготовка

Настройка на фотоапарата	80
Сваляне на капачето на окуляра	80
Екран, който се извежда за режима на запис	81
Избор на режим на екрана	81

Хистограма.....	82
Цифров измервател на нивото.....	83
Наблюдаване на обекта през обектива без извеждане на ефекти.....	83
Списък с икони за режим на визьора.....	84
Запис на ясно изображение без трептене на фотоапарата.....	86
Индикатор за предупреждение за трептене на фотоапарата.....	86
Използване на функцията за устойчиво снимане.....	86
Използване на статив.....	87

Запис

Избор на режима на запис.....	88
AUTO AUTO/  Изключена светкавица.....	88
AUTO+	88
SCN Избор на сцена.....	89
 Панорама/ 3D Панорама.....	91
 Продължителен запис с приоритет на автоматичната експозиция.....	93
P Запис в режим на автоматично програмиране.....	94
A Приоритет на диафрагмата.....	95
S Приоритет на скоростта на затвора.....	97
M Ръчна експозиция.....	99
M BULB	100
Настройки при запис на видеоклипове.....	103
Лесен запис на видеоклипове.....	103
Запис на видеоклипове с регулирана скорост на затвора и диафрагмата.....	104
Формат на файла.....	105
Настройки на записа.....	106
Запис на звук.....	107
Регулиране на фокуса.....	108
Автоматичен фокус.....	108
Заклучване на фокуса.....	110
Режим на автоматично фокусиране.....	111
Област за автоматично фокусиране.....	112
Проследяване на обект.....	112
Ръчен фокус.....	114
Подчертаване.....	115
Увеличаване за фокусиране.....	115
Разпознаване на лица.....	117

Разпознаване на лице	117
Регистрация на лице	118
Разпознаване на усмивка	119
Регулиране на яркостта на изображението	121
Заклучване на автоматичната експозиция	121
Режим на измерване	122
Компенсация на светкавицата	122
Контрол на светкавицата	123
Светкавица	124
Безжична светкавица	124
Рефлектор за автоматично фокусиране	125
Настройка на ISO	127
Намаляване на смущенията за множество кадри	127
Автоматична компенсация на яркостта и контраста (D-Range) ...	128
Оптимизатор на динамичния обхват	128
Автоматичен HDR	129
Настройка на обработката на изображението	131
Ефект на изображението	131
Креативен стил	132
Регулиране на цветните тонове (Баланс на бялото)	134
Екран за фина настройка на цвета	135
Температура на цветовете/Цветен филтър	136
Потребителски баланс на бялото	136
Зуум в една стъпка	138
☺ / 📷 Избор на режим на запис	139
Запис на едно изображение	139
Продължителен запис	139
Таймер за самостоятелно включване	140
Продължителен запис с промяна на експозицията/Запис на единично изображение	140
Баланс на бялото при запис с експозиционен клин	142
Устройство за дистанционно управление	142

Възпроизвеждане

Екран, който се извежда за режима на възпроизвеждане	144
Превключване на екрана по време на възпроизвеждане	144
Списък с икони на дисплея с хистограмата	144
Използване на функциите за възпроизвеждане	146
Въртене на снимката	146

Режим на преглед.....	146
Изреждане на изображения.....	147
Дисплей за възпроизвеждане.....	147
Преглед на панорамни изображения.....	148
Защита на изображения (Защита).....	149
Изтриване на изображения (Изтриване).....	150
Изтриване (Няколко изображения).....	150
Изтриване на всички изображения или видеоклипове в един и същи режим на преглед.....	151
Възпроизвеждане на телевизионен екран	
3D преглед.....	152
Използване на “BRAVIA” Sync.....	152

Настройки на фотоапарата

GPS настройка (само за SLT-A65V).....	154
GPS помощни данни.....	155
Автоматична поправка на часа чрез GPS.....	155
Настройка на съотношението и качеството на изображението ...	157
Съотношение.....	157
Качество.....	157
Задаване на други функции на фотоапарата.....	159
Намаляване на смущенията при дълга експонация.....	159
Намаляване на смущенията при висока стойност на ISO.....	159
Цветова гама.....	160
Включване с/без обектив.....	160
Насочващи линии.....	161
Автоматичен преглед.....	161
Функция на бутона AEL.....	161
Бутон ISO.....	162
Бутон за преглед.....	162
Електронен принудителен затвор.....	162
Яркост на LCD екрана.....	163
Яркост на визьора.....	163
Пестене на захранването.....	164
Настройка FINDER/LCD.....	164
Компенсация от обектива.....	165
Lens Comp.: Peripheral Shading.....	165
Lens Comp.: Chromatic Aberration.....	165
Lens Comp.: Distortion.....	165

Настройка на начина за запис върху картата с памет	166
Формат	166
Номер на файла	166
Име на папката	166
Избор на папка за запис	167
Нова папка	167
Възстановяване на базата данни за изображенията	168
Настройки за качване	168
Връщане на фабричните настройки	170
Потвърждаване на версията на фотоапарата	174

Компютър

Свързване на фотоапарата с компютър	175
Задаване на USB връзка	175
Свързване към компютър	175
Прехвърляне на изображения на компютър (Windows) ...	176
Прехвърляне на изображения на компютър (Macintosh) .	177
Изтриване на USB връзка	178
Създаване на диск с видеоклипове	179
Създаване на AVCHD диск	179
Създаване на диск със стандартно качество на картината (STD).....	180
Дискове, които можете да използвате с “PMB”	181

Отпечатване

Определяне на DPOF	182
Отпечатване на датата	182

Почистване

Почистване на фотоапарата и обектива	183
Почистване на матрицата	184

Отстраняване на проблеми/Други

Отстраняване на проблеми	187
Предупредителни съобщения	196
Предпазни мерки	198
Използване на фотоапарата в чужбина – Източници на захранване	201
AVCHD формат	202
GPS (само за SLT-A65V)	203
3D запис	205
Карта с памет	206

Батерия/Зарядно устройство за батерии.....	208
Лиценз	210
<hr/>	
Азбучен указател.....	211

Основни операции

Съдържанието на частта “Основни операции” съвпада с това в приложеното Ръководство с инструкции. Този раздел описва основната информация за операциите с вашия фотоапарат. За да се възползвате от пълните функции на фотоапарата, вижте “Допълнителни операции” (стр. 79).



Забележки за използването на фотоапарата

Процедура за запис

- Този фотоапарат притежава два режима за запис: режим на LCD екрана, който изисква използването на LCD монитора, и режим на визьора, който се определя от използването на визьора.
- Възможно записаното изображение да се различава от изображението, което виждате на LCD екрана преди запис.

Забележки за функциите, които са вградени в този фотоапарат

- За да проверите дали вашият фотоапарат е 1080 60i или 1080 50i-съвместимо устройство, проверете от долната страна на фотоапарата за следните маркировки.
1080 60i-съвместимо устройство: 60i
1080 50i-съвместимо устройство: 50i
- Този фотоапарат е съвместим с видеоклипове в 1080 60p или 50p формат. За разлика от стандартните режими на запис до този момент, които записваха в свързващ формат, този фотоапарат извършва запис, като използва прогресивно сканиране. Това увеличава резолюцията и записва по-реалистично и качествено изображение.
- Възможно е някои потребители да почувстват дискомфорт (например напрежение в очите, умора или гадене), докато гледат 3D изображения, записани с този фотоапарат, на 3D-съвместими монитори. Sony препоръчва на всички зрители да правят чести почивки, докато гледат 3D изображения. Продължителността и честотата на необходимите почивки е различна за всеки човек. Вие трябва да определите сами кое е най-доброто за вас. Ако ви прилошее, прекратете гледането на 3D изображения и се консултирайте с лекар. Освен това е необходимо да прегледате ръководството с инструкции, приложено към свързаното устройство или софтуера, който използвате с фотоапарата. Зрението на малки деца (особено на възраст под шест години) все още се развива. Консултирайте се с вашия лекар (например с педиатър

или очен лекар), преди да позволите на децата си да гледат 3D изображения. Възрастните трябва да съблюдават спазването на описаните по-горе препоръки от децата.

Не се прегодствавя компенсация за съдържанието на записа

Съдържанието на записа не подлежи на компенсация, ако поради неизправност на фотоапарата, на носителя и др. записът или възпроизвеждането се окажат невъзможни.

Препоръка за подsigуряване на данните

За да предотвратите потенциален риск от загуба на данни, винаги копирайте данните на друг носител.

Забележки за LCD екрана, електронния визьор, обектива и матрицата

- LCD екранът е произведен по високо прецизна технология, така че ефективният брой пиксели е над 99,99%. Възможно е обаче върху LCD екрана да се появят малки черни и/или ярки петънца (бели, червени, сини или зелени на цвят). Появата на тези петънца е напълно нормална в процеса на снимане и по никакъв начин не влияе на записаното изображение.
- Не хващайте фотоапарата за LCD екрана.
- Не излагайте фотоапарата на пряка слънчева светлина и не снимайте срещу слънцето дълго време. Вътрешният механизъм може да се повреди. Ако слънчевата светлина се фокусира върху близък обект, това може да причини пожар.
- На гърба и около въртящия механизъм на връзката на LCD екрана с фотоапарата има магнит. Не доближавайте до LCD екрана предмети, които се влияят от магнити като например дискети, кредитни карти и др.
- Възможно е, когато снимате в студени условия, на LCD екрана да се появят остатъчни образи. Това не е неизправност. Когато включите фотоапарата на студено място, възможно е LCD екранът временно да остане тъмен. Когато фотоапаратът се затопли, екранът ще заработи нормално.

Забележки за снимане с Визьора (SLT-A65/A65V)

Този фотоапарат притежава XGA органичен електро-луминесцентен визьор с висока резолюция и контраст. Този визьор постига широк зрителен ъгъл и можете да гледате през него от по-далечно разстояние; по този начин устройството доближава характеристиките на DSLR-A900 фотоапарат, снабден с 35 mm матрица. Този фотоапарат е проектиран за лесен преглед през визьора като различните елементи се балансират по подходящ начин.

Съвети за запис

- Изображението може да съдържа леки смущения в ъглите на визьора. Това не е неизправност. Когато желаете да проверите всеки детайл на цялостната композиция, можете да използвате LCD монитора.
- Ако завъртите фотоапарата, докато гледате през визьора, или ако преместите погледа си, изображението във визьора може да съдържа смущения или цветовете може да се променят. Това е характеристика на обектива или изведеното устройство и не е неизправност. Когато снимате изображение, препоръчваме ви да гледате в центъра на визьора.

Забележки за дълги записи

- Когато записвате продължително, температурата на фотоапарата се повишава. Ако температурата на устройството се покачи над определено ниво, на екрана се извежда индикацията [L] и фотоапаратът автоматично се изключва. Ако захранването се изключи, оставете фотоапарата за 10 минути или повече, за да може температурата във вътрешността на устройството да спадне до безопасни граници.
- Когато температурата на околната среда е висока, температурата на фотоапарата се покачва бързо.
- Когато температурата на фотоапарата се повиши, качеството на изображенията може да се влоши. Преди да продължите снимките ви препоръчваме да изчакате

температурата във вътрешността на устройството да спадне.

- Повърхността на фотоапарата може да се нагорещи. Това не е неизправност.

Забележки за прехвърляне на AVCHD видеоклипове* на компютър

Когато прехвърляте AVCHD видеоклипове към компютър, за Windows компютри, използвайте софтуера "PMB" на приложения CD-ROM.

* Видеоклиповете в AVCHD формат са записани с [File Format], зададен в положение [AVCHD 60i/60p]/[AVCHD 50i/50p] (стр. 105).

Забележки, когато възпроизвеждате видеоклипове на други устройства

- Този фотоапарат използва MPEG-4 AVC/H.264 High Profile за запис в AVCHD формат. Видеоклиповете, записани с този фотоапарат в AVCHD формат, не могат да се възпроизвеждат на следните устройства.
 - Други устройства, съвместими с AVCHD формат, които не поддържат High Profile.
 - Устройства, несъвместими с AVCHD формата.

Този фотоапарат използва също и MPEG-4 AVC/H.264 Main Profile за запис в MP4 формат. Поради тази причина видеоклиповете, записани с този фотоапарат в MP4 формат, не могат да се възпроизвеждат на устройства, които не поддържат MPEG-4 AVC/H.264.

- Дисковете, записани с HD качество на изображението (висока резолюция), могат да се възпроизвеждат само на устройства, съвместими с AVCHD формат. DVD плейърите или рекордерите не могат да възпроизвеждат дискове с HD качество на изображението, тъй като са несъвместими с AVCHD формата. Също така, DVD плейърите или рекордерите може да откажат при изваждането на дискове с HD качество.
- 1080 60p/50p видеоклиповете могат да се възпроизвеждат само на съвместими устройства.

GPS съвместими устройства (само за SLT-A65V)

- За да проверите дали вашият фотоапарат поддържа функцията GPS, проверете името на модела му.
GPS-съвместим: SLT-A65V
GPS-несъвместим: SLT-A65
- Използвайте GPS функцията в съответствие със законите на държавата и региона, където се намирате.
- Ако не желаете да записвате информацията за местоположението, задайте [GPS On/Off] в положение [Off] (стр. 154).
- Когато се намирате в самолет, след като чуete съответното съобщение от екипажа се уверете, че сте изключили фотоапарата.

Прегупреждение относно авторското право

Възможно е телевизионни програми, филми, видео записи и други материали да бъдат защитени с авторско право. Неразрешеният презапис на подобни материали може да противоречи на закона за авторското право.

Изображенията, използвани в това ръководство

Снимките, използвани в това ръководство като примери, са обработени и не са истинските изображения, заснети с този фотоапарат.

Технически характеристики за данните, описани в това ръководство

Данните за работата и техническите характеристики се дефинират при следните условия освен в случаите, описани в това ръководство с инструкции: при обичайна температура на околната среда от 25°C и при използване на батерия, която е зареждана в продължение на 1 час, след като лампичката CHARGE се е изключила.

Име на модела

Това ръководство описва работата с няколко модела фотоапарата с различни обективи. Името на модела се различава в зависимост от приложния обектив. Възможните обективи се различават в зависимост от държавите/регионите.

Име на модела	Обектив
SLT-A65/A65V	-
SLT-A65K/ A65VK	DT18-55 mm
SLT-A65Y/ A65VY	DT18-55 mm и DT55-200 mm

Проверка на приложените артикули

Първо проверете името на модела на вашия фотоапарат (стр. 12).

Приложените артикули се различават в зависимост от модела.

Цифрата в скобите указва броя на приложените артикули

Общи артикули

- Фотоапарат (1)
- BC-VM10A зарядно устройство за батерии (1)



- Захранващ кабел (1) (не е приложен за моделите за САЩ и Канада)



- Акумулаторна батерия NP-FM500H (1)



- USB кабел (1)



- Раменна дръжка (1)

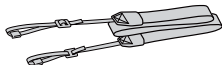

- Капаче на тялото (1)
(Прикрепено към фотоапарата)



- Капаче на окуляра (1)
(Прикрепено към фотоапарата)
- CD-ROM (1)
 - Софтуерно приложение за α фотоапарати
 - α Наръчник (Това ръководство)
- Ръководство с инструкции (1)

SLT-A65K/A65VK

- Зуум обектив DT18-55mm (1)/
Предно капаче на обектива (1)/
Капаче на опаковката (1)

SLT-A65Y/A65VY

- Зуум обектив DT18-55mm (1)/
Предно капаче на обектива (1)/
Капаче на опаковката (1)
- Зуум обектив DT55-200mm (1)/
Предно капаче на обектива (1)/
Задно капаче на обектива (1)/
Сенник (1)

Идентификация на частите

Вижте страниците в скоби, за да се запознаете с подробности относно операцията.

Предна част

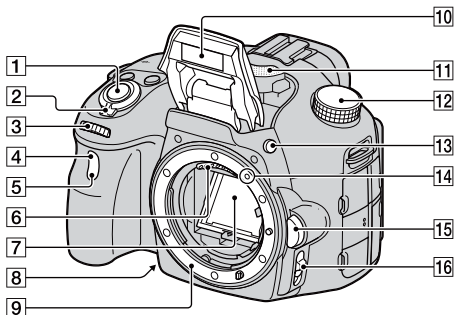

- 1 Бутон на затвора (31)
- 2 Ключ за захранване (28)
- 3 Контролен диск (94)
- 4 Датчик за дистанционно управление (142)
- 5 Лампичка за таймера за самостоятелно включване (140)
- 6 Свързваща част за обектива*
- 7 Огледало*
- 8 Бутон за преглед (97)
- 9 Място за поставяне на обектив
- 10 Вградена светкавица* (42, 124)
- 11 Микрофон** (107)





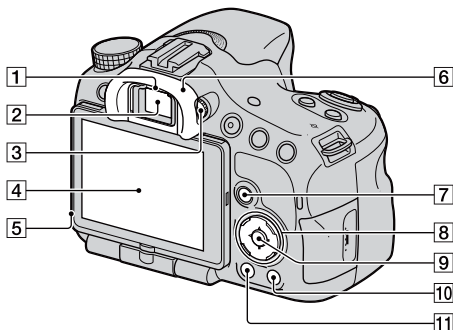

- 12 Диск за режими (37)
- 13 Бутон ⚡ (Изкарване на светкавицата) (42, 124)
- 14 Маркировка за поставяне (25)
- 15 Бутон за освобождаване на обектива (26)
- 16 Ключ за режим на фокусиране (108, 114)

* **Не докосвайте директно тези части.**

** **Не закривайте тази част, докато записвате видеоклипове. Противното може да причини смущения или да доведе до запис на по-слаб звук.**

Загна част







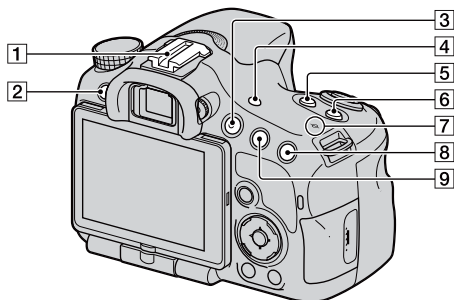

- 1** Сензори за окуляра (80)
- 2** Визьор*
- Когато погледнете през визьора, режимът на преглед през визьора се активира; когато отдръпнете лицето си от визьора, режимът на преглед на LCD екрана се връща.
- 3** Диск за настройка на диоптър (30)
- 4** LCD екран (74, 84, 144)
- 5** Светлинен сензор (163)
- 6** Капаче на окуляра (80)
- 7** За запис: Бутон Fn (Функция) (54, 55)
За преглед: Бутон  (Въртене на изображението) (146)
- 8** Контролен бутон /DISP (Дисплей) (81, 144)/WB (Баланс на бялото) (134)// (Режим на запис) (46, 139)/ (Ефект на изображението) (131)
- 9** Контролен бутон (Въвеждане)/ Бутон AF (112)/Проследяване на обекта (112)
- 10** Бутон  (Упътване във фотоапарата) (64)
За преглед: Бутон  (Изтриване) (35)
- 11** Бутон  (Възпроизвеждане) (34)

* **Не гокосвайте директно тази част.**

Горна част



- 1 Гнездо за аксесоари с автоматично заключване (124)
- 2 Бутон MENU (57)
- 3 Бутон MOVIE (33, 103)
- 4 Бутон FINDER/LCD (164)
- 5 Бутон  (Експозиция) (44)
- 6 Бутон ISO (127)
- 7 Маркировка за позиция на матрицата  (110)
- 8 За запис: Бутон 
(Преобразувател) (138)/
Бутон Увеличаване на фокусирането (115)
За преглед: Бутон 
(Приближаване) (50)
- 9 За запис: Бутон AEL (AE в заключено положение) (121)/Бутон AV (Стойност на диафрагмата) (99)

За преглед: Бутон 
(Отдалечаване) (50) 
(Индекс с изображения) (51)

Странична/долна част

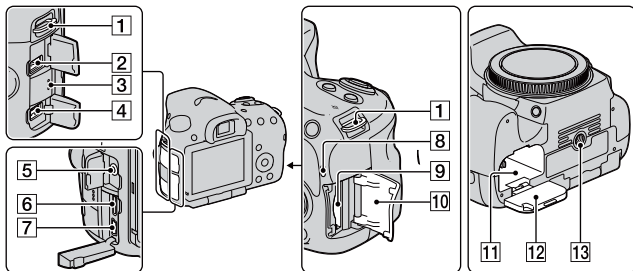
**1** Кукички за раменна дръжка

- Прикрепете двата края на ремъка към фотоапарата.

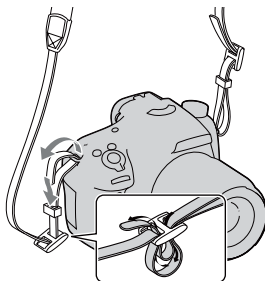
**2** Терминал REMOTE

- Когато свързвате устройството за дистанционно управление RM-L1AM (продава се отделно) към фотоапарата, поставете щекера на устройството за дистанционно управление към терминала REMOTE, като изравните маркировките на щекера и на терминала. Уверете се, че кабелът на устройството за дистанционното управление е насочен напред.

3 Говорител**4** Терминал DC IN

- Когато свържете към фотоапарата AC-PW10AM променливотоков адаптер (продава се отделно), изключете фотоапарата, след това свържете щекера на конектора на променливотоковия адаптер/зарядното устройство към DC IN терминала на фотоапарата.

5 Жак за микрофона

- Когато свързвате външен микрофон, вграденият микрофон автоматично се изключва. Когато външният микрофон е от типа plug-in-power, захранването се черпи от фотоапарата.

6 HDMI терминал (52, 152)**7** Терминал  (USB) (175)**8** Лампичка за достъп (23)**9** Гнездо за поставяне на картата с памет (22)**10** Капаче на отделениято за носителя на запис (22)

-
- 11 Отделение за поставяне на батерията (22)
- 12 Капаче на отделението за батерията (22)
- 13 Гнездо за статив
- Използвайте статив с дължина на винта, която е по-малка от 5.5 mm. Ще бъде невъзможно да закрепите стабилно фотоапарата към статив, ако използвате винт, който е по-дълъг от 5.5 mm, и може да повредите фотоапарата.

Обектив

DT 18-55mm F3.5-5.6 SAM
(Приложен към SLT-A65K/A65VK/
A65Y/A65VY)

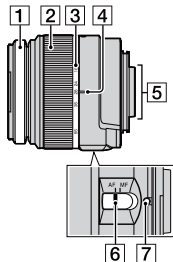

DT 55-200mm F4-5.6 SAM
(Приложен към SLT-A65Y/A65VY)

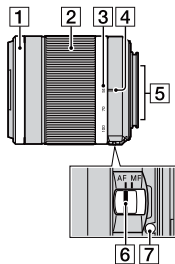

- 1 Пръстен за фокусиране
- 2 Зуум пръстен
- 3 Скала за фокусно разстояние
- 4 Маркировка за фокусно разстояние
- 5 Свързваща част на обектива
- 6 Ключ за режима на фокусиране
- 7 Маркировка за поставяне

за употреба, приложено към обектива.

- Обективите DT 18-55mm F3.5-5.6 SAM/DT 55-200mm F4-5.6 SAM са проектирани за работа със Sony A-байонет фотоапарати (модели с матрица с APS-C размер). Не можете да използвате тези обективи с 35 mm фотоапарати.
- За обективи, различни от DT 18-55mm F3.5-5.6 SAM/DT 55-200mm F4-5.6 SAM, вижте ръководството

Зареждане на батерията

Когато използвате фотоапарата за първи път се уверете, че сте поставили батерия модел NP-FM500H “InfoLITHIUM” (приложена в комплекта).

Можете да зареждате батерията “InfoLITHIUM”, дори когато зарядът ѝ не е напълно изразходван.

Батерията може да бъде използвана, дори когато не е напълно заредена.

1 Поставете батерията в зарядното устройство за батерии.

Натиснете батерията, докато чуете щракване.

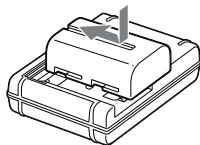

2 Свържете зарядното устройство за батерии към мрежата от 220 V.

Включена светлина: Зарежда

Изключена светлина: Нормалното зареждане е приключило

Време за зареждане	Около 175 минути
--------------------	------------------

- Когато зареждате напълно разредена батерия при температура от 25°C.
- Когато зареждането приключи, лампичката CHARGE се изключва.

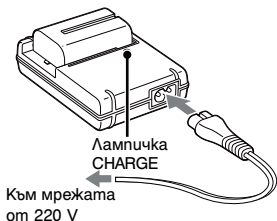

Забележки

- Времето за зареждане зависи от оставащия капацитет на батерията или от условията, при които тя се зарежда.
- Препоръчваме ви да зареждате батерията при околна температура между 10°C и 30°C. Ефективното зареждане на батерията извън този температурен обхват може да се окаже невъзможно.
- Свържете зарядното устройство за батерии към леснодостъпен контакт.

Поставяне на батерия/карта с памет (продава се отделно)

- 1 Докато плъзгате лостчето за отваряне, отворете капачето на отделението.

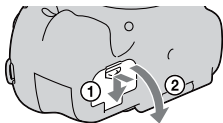

- 2 Поставете батерията докрай, като едновременно с това натискате лостчето за заключване с върха на батерията.

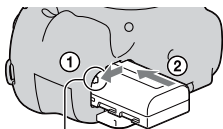

Лост за заключване

- 3 Затворете капачето.

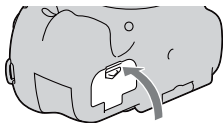

- 4 Отворете капачето на отделението за батерията като го плъзнете.

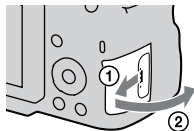

5 Поставете картата с памет.

- Насочите подрязания край напред, както е показано на илюстрацията, и поставете картата с памет, докато щракне на мястото си.

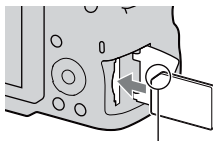

Уверете се, че подрязаният край е насочен в правилната посока

6 Затворете капачето на отделението.

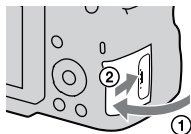

За да извадите батерията

Изключете фотоапарата и преместете лоста за заключване в посока на стрелката. Внимавайте да не изпуснете батерията.

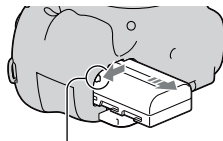

Лост за заключване

Изваждане на картата с памет

Уверете се, че лампичката за достъп не свети, след това отворете капачето и натиснете веднъж картата с памет.

Проверка на оставащия заряд на батерията

Приложената в комплекта батерия е литиево-йонна и притежава функции за обмен на информация, които се основават на работните условия на вашия фотоапарат. В зависимост от условията на работа, оставащото време за използване на батерията се извежда в процентно отношение.

Ниво на батерията						"Battery exhausted." (Изтощена батерия.)
	Висок заряд			Нисък заряд		

Носители на запис, които можете да използвате

Можете да използвате следните носители на запис с този фотоапарат. Въпреки това правилните операции не са гарантирани за всички видове карти с памет.

Носители на запис, които можете да използвате	Снимки	Видеоклип	Термин, използван в това ръководство
Memory Stick PRO Duo носител	✓	✓ (Mark2)	Memory Stick PRO Duo носител
Memory Stick PRO-HG Duo носител	✓	✓	
SD карта с памет	✓	✓(Class 4 или по-нов)	SD карта
SDHC карта с памет	✓	✓(Class 4 или по-нов)	
SDXC карта с памет	✓	✓(Class 4 или по-нов)	

- Не можете да използвате MultiMediaCard.

Забележка

- Изображенията, записани на SDXC картата с памет, не могат да бъдат прехвърлени или възпроизведени на компютър или други AV устройства, които не са съвместими със системата exFAT. Уверете се, че устройството е съвместимо със системата exFAT преди да го свържете към фотоапарата. Ако свържете вашия фотоапарат към несъвместимо устройство, е възможно да бъдете запитани дали желаете да форматирате картата. Не форматирайте носителя, защото това ще изтрие всички данни от него. (exFAT е система за подредба на файлове, която се използва в SDXC картите с памет.)

Поставяне на обектива

1 Свалете капачето на тялото от фотоапарата и капачето от задната част на обектива.

- Когато сменяте обектива, правете го бързо и на места, където няма прах. Така ще предпазите фотоапарата от попадането на прах във вътрешността му.
- Когато записвате, свалете предното капаче на обектива.

Предно капаче на обектива

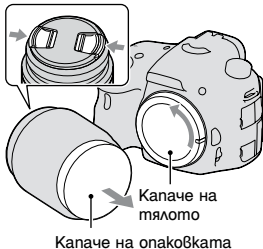

2 Поставете обектива, като го нагласите спрямо оранжевите маркировки на обектива и фотоапарата.

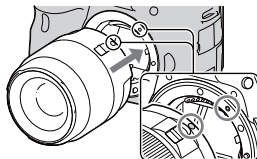

Оранжеви маркировки

3 Завъртете обектива по посока на часовниковата стрелка, докато щракне и се заключи.

- Уверете се, че поставяте обектива на право.

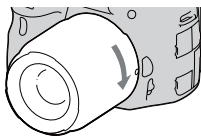

Забележки

- Когато поставяте обектива, не натискайте бутона за освобождаване на обектива.
- Не прилагайте сила, когато поставяте обектива.
- Е-байонет обективите не са съвместими с този фотоапарат.
- Когато използвате обектив с гнездо за статив, прикрепете обектива към статива, като използвате гнездото за статива, за да балансирате тежестта на обектива по-добре.
- Когато пренасяте фотоапарата с прикрепен обектив, се уверете, че държите здраво и фотоапарата, и обектива.

- Когато фокусирате или извършвате зуум операции, не придържайте обектива за частите, които излизат навън.

За да свалите обектива

- 1 Натиснете докрай бутона за освобождаване на обектива и завъртете обектива в посока, която е обратна на часовниковата стрелка, докато спре.

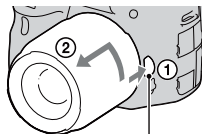

Бутон за освобождаване на обектива

- 2 Поставете предното и задното капаче на обектива, както и капачето на тялото към фотоапарата.

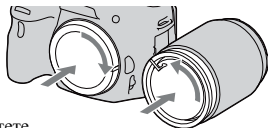

- Преди да прикрепите капачетата ги почистете от пращинки.
- Към комплекта с обектив DT 18 - 55mm F3.5-5.6 SAM не е приложено задно капаче. Ако искате да съхранявате обектива без да е прикрепен към фотоапарата, купете задно капаче за обектив ALC-R55.

Поставяне на сенника

Препоръчваме ви да използвате сенника, за да намалите проблясванията в обектива и да получите максимално качество на изображението.

Поставете сенника в края на обектива и го завъртете по посока на часовниковата стрелка, докато щракне.

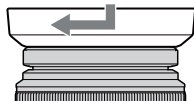

Забележки

- Към обектива DT 18 - 55mm F3.5-5.6 SAM не е включен сенник. Можете да използвате ALC-SH108 (продава се отделно).
- Когато използвате вградената светкавица на фотоапарата, уверете се, че сте свалили сенника, за да избегнете блокирането на светлината от светкавицата.

- Когато съхранявате сенника, завъртете го обратно и го поставете върху обектива.

Забележки относно смяната на обектива

Когато сменяте обектива, ако във вътрешността на фотоапарата попадне прах или песъчинки, и ако те полепнат по повърхността на матрицата (частта, която служи за филм), в зависимост от условията на снимането е възможно тези частички да се появят на изображението.

Фотоапаратът притежава функция против напрасване, която предотвратява попадането на пращинки по матрицата. Въпреки това, когато поставяте/сваляте или сменяте обектива, правете го бързо и на места, където няма прах.

Включване на фотоапарата и сверяване на часовника

Когато включите фотоапарата за пръв път, се извежда екран за настройка на датата/часа.

- 1 Задайте ключа на захранването в положение ON, за да включите фотоапарата.

Извежда се екранът, който се използва за настройка на датата и часа.

- За да изключите фотоапарата, задайте в положение OFF.

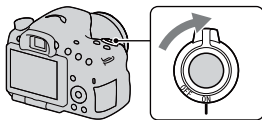

- 2 Уверете се, че сте избрали [Enter] на LCD екрана, след това натиснете централната част на контролния бутон.

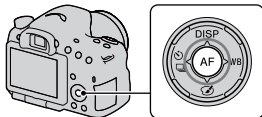

- 3 Изберете областта с помощта на ◀/▶ на контролния бутон, след това натиснете централната част на контролния бутон.

- 4 Изберете всяка опция с помощта на ◀/▶ и задайте цифровата стойност с помощта на ▲/▼.

[Daylight Svg.]: Включва или изключва функцията за автоматично задаване на лятно часово време.

[Date Format]: Избира формат за извеждане на датата.

- Полунощ се извежда като 12:00 AM, а обяд – като 12:00 PM.

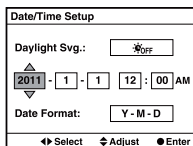
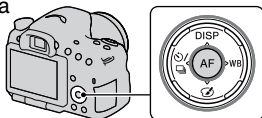

5 Повторете стъпка 4, за да зададете други опции. След това натиснете централната част на контролния бутон.

6 Уверете се, че сте избрали [Enter], след това натиснете централната част на контролния бутон.

За да отмените настройката за дата/час

Натиснете бутона MENU.

За да сверите отново датата/часа

Когато включите фотоапарата за пръв път, автоматично се извежда екран за настройка на датата и часа. Следващият път, когато решите да сверявате датата и часа, направете го от менюто.

Бутон MENU →  1 → [Date/Time Setup]

За да зададете областта отново

Можете да зададете областта, в която използвате фотоапарата. Това ще ви позволи да зададете местната област, когато използвате фотоапарата в чужбина.

Бутон MENU →  1 → [Area Setting]

Поддръжка на настройката за дата и час

Този фотоапарат притежава вградена акумулаторна батерия, която да поддържа датата и часа, както и други настройки на фотоапарата, независимо дали захранването е включено или не, и независимо дали батерията е поставена (стр. 198).

Преди запис

Регулиране на фокуса във Визьора (настройка на диоптъра)

Регулирайте диска за настройка на диоптъра спрямо вашето зрение, докато индикаторите се изведат ясно във Визьора.

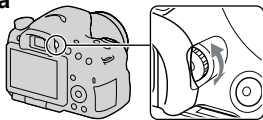

Забележка

- Допълнителното приспособление за настройка на диоптъра (продава се отделно) не може да се използва с този фотоапарат.

Правилно придържане на фотоапарата

Стабилизирайте горната част на тялото си и заемете такава позиция, че фотоапаратът да не се движи.

В режим на преглед на LCD екрана



В режим на преглед във Визьора



В режим на преглед във Визьора (вертикална позиция)



Отправна точка ①

Едната ръка държи фотоапарата, а другата поддържа обектива.

Отправна точка ②

Заемете стабилна позиция, като поставите краката си на широчината на раменете.

Отправна точка ③

Леко приберете лактите към тялото си.

Когато снимате клекнали, стабилизирайте горната част на тялото си, като поставите лактите си върху коленете.

Запис на снимки

Режимът “AUTO” ви позволява лесно да записвате обекти при всякакви условия, защото фотоапаратът извършва най-подходящите настройки спрямо ситуацията, която искате да заснемете.

Изберете , когато записвате на места, където използването на светкавица е забранено.

- 1 Задайте гуска за избор на режим в положение **AUTO** или  (Изключена светкавица).

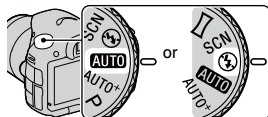

- 2 Придържайте фотоапарата, като наблюдавате Вашата снимка на LCD екрана или във Визьора.

- 3 Позиционирайте желаня обект в рамката за фокусиране.

- Ако индикаторът  (Предупреждение за трептене на фотоапарата) мига, внимателно снимайте обекта, като придържате здраво фотоапарата, или използвайте статив.

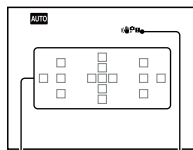

Индикатор  (Предупреждение за трептене на фотоапарата)
Област за фокусиране

- 4 Когато използвате zoom обектив, завъртете zoom пръстена, след което композирайте снимката.

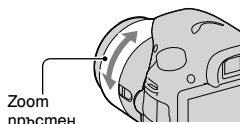

5 Натиснете бутона на затвора наполовина, за да фокусирате.

Когато фокусът бъде потвърден, индикаторът ● или (●) (Индикатор за фокусиране) светва (стр. 109).

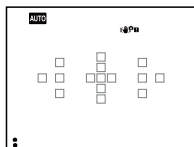
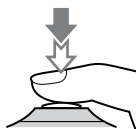

Индикатор за фокуса

6 Натиснете докрай бутона на затвора, за да запишете.

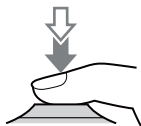

Запис на видеоклипове

1 Натиснете бутона MOVIE, за да започнете записа.

Бутон MOVIE

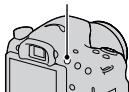

- Записът на видеоклипове може да бъде стартиран във всеки режим на експозиция.
- Скоростта на затвора и диафрагмата се регулират автоматично. Ако желаете да зададете определени стойности, задайте диска за избор на режим в положение  (Видеоклип) (стр. 104).
- Когато сте в режим на автоматично фокусиране, фотоапаратът продължава да регулира фокуса.

2 Натиснете отново бутона MOVIE, за да спрете записа.

Забележки

- Когато записвате видеоклипове, звукът от механизма на фотоапарата или обектива може да се запише. Можете да изключите този звук, като зададете [Audio Recording] в положение [Off] (стр. 107).
- Времето за непрекъснат запис на видеоклипове може да се окаже по-кратко в зависимост от околната температура или състоянието на фотоапарата. Вижте “Забележки за продължителен запис на видеоклипове”.
- Когато се изведе индикация , това е индикация, че температурата на фотоапарата се е повишила твърде много. Изключете фотоапарата и изчакайте температурата му да спадне (стр. 197).

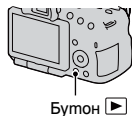

Възпроизвеждане на изображения

1 Натиснете бутона .



2 Бутон MENU → 1 → [View Mode] → Изберете желаня режим

- За да възпроизведете снимки, изберете [Folder View(Still)]; за да възпроизведете видеоклипове, изберете [Folder View (MP4)] или [AVCHD View] в зависимост от формата на файла.

3 Изберете изображение с /  на контролния бутон.

- За да възпроизведете видеоклипове, натиснете централната част на контролния бутон.

В режим на възпроизвеждане на видеоклипове	Контролен бутон/операция с контролния бутон
За да въведете режим на пауза/за да възстановите възпроизвеждането	●
За да превъртите бързо напред	▶
За да превъртите бързо назад	◀
За да превъртате бавно напред	Завъртете контролния диск надясно, докато устройството е в режим на пауза.
To slow-reverse	Завъртете контролния диск наляво, докато устройството е в режим на пауза. • Видеоклипът се възпроизвежда кадър по-кадър.
За да регулирате силата на звука	▼ → ▲/▼
За да изведете информация	▲

Забележка

- Възможно е видеоклиповете, записани с други устройства, да не се възпроизведат с този фотоапарат.

Изтриване на изображения (Изтриване)

Веднъж изтрито, изображението не може да се възстанови. Уверете се, че наистина желаете да изтриете изображението.

Забележка

- Защитените изображения не могат да се изтрият.

Изтриване на изображения, които са изведени на екрана

- 1 Изведете изображението, което желаете да изтриете, и натиснете бутона .

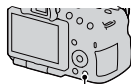

Бутон 

- 2 Изберете [Delete] с помощта на  на контролния бутон и след това натиснете централната част на контролния бутон.

Регулиране на ъгъла на LCD екрана

Регулирайте LCD екрана пог ъгъл, който лесно можете да наблюдавате

- LCD екранът се накланя на 180 градуса.
- LCD екранът може да бъде завъртян на 270 градуса наляво от позицията, при която е насочен напред, както е показано на илюстрацията.
- Когато не използвате LCD екрана, препоръчваме ви да го затворите, като насочите екрана към тялото на фотоапарата.

Забележка

- Когато LCD екранът е отворен, възможно е датчикът за окуляра да не функционира в ситуации, когато се налага да снимате от ниска позиция. Ако погледнете през визьора и мониторът не се превключи автоматично, натиснете бутона FINDER/LCD.

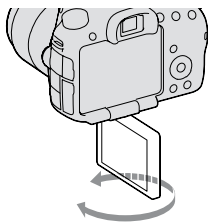
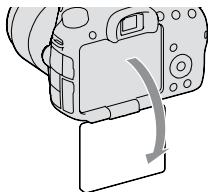

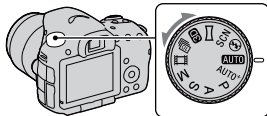

Запис в различни режими

Загайте диска за избор на режим в желаня от вас режим.



Фотоапаратът разполага със следните режими:

AUTO (AUTO) (Изключена светкавица) (31, 88)	Режимът “AUTO” ви позволява лесно да записвате обекти при всякакви условия, защото фотоапаратът извършва най-подходящите настройки за ситуацията, която искате да заснемете. Когато желаете да записвате без светкавица, изберете “Flash Off”.
AUTO+ (Auto+) (38, 88)	Фотоапаратът разпознава и преценява условията за запис и подходящите настройки се задават автоматично. Фотоапаратът запазва подходящото изображение, като комбинира или разделя изображенията, ако това е необходимо.
SCN (Избор на сцена) (39, 89)	Изберете подходящия режим за обекта или условията на снимане, които ще ви позволят да записвате изображения с по-подходящи настройки.
 (Панорама) (40, 91)	Позволява ви да записвате панорамни изображения.
3D (3D Панорама) (40, 91)	Позволява ви да записвате триизмерни панорамни изображения за възпроизвеждане на телевизор, съвместим с 3D.
 (Продължителен запис с приоритет на автоматичната експозиция) (41, 93)	Фотоапаратът продължава да записва, докато бутонът на затвора е натиснат докрай. Фотоапаратът записва изображения продължително с максимална скорост 10 изображения в секунда.
 (Видеоклип) (33, 103)	Позволява ви да записвате видеоклипове с ръчно регулирана експозиция (скорост на затвора и стойност на диафрагмата)
P (Автоматично програмиране) (94)	Позволява ви да записвате с автоматична настройка на експозицията (скорост на затвора и стойност на диафрагмата). Другите настройки могат да бъдат зададени ръчно.
A (Приоритет на диафрагмата) (95)	Позволява ви да записвате след като регулирате стойността на диафрагмата ръчно, като използвате контролния диск.
S (Приоритет на скоростта на затвора) (97)	Позволява ви да записвате след като регулирате скоростта на затвора ръчно, като използвате контролния диск.

M (Ръчна експозиция) (99)	Позволява ви да записвате след като регулирате експозицията ръчно (скорост на затвора и стойност на диафрагмата), като използвате контролния диск.
----------------------------------	----------------------------------------------------------------------------------------------------------------------------------------------------

AUTO⁺**1** Загайте гуска за избор на режим в положение **AUTO⁺** (Auto+).**2** Насочете фотоапарата към обекта.

Когато фотоапаратът разпознае и регулира условията за запис, ще се изведе следната информация: индикация за режима на разпознатата сцена, функция за подходящ запис, брой изображения, които ще се запишат.

Индикация за режим на разпозната сцена

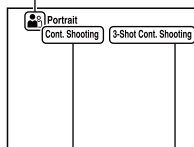

Функция за запис

Брой изображения, които ще се запишат

3 Регулирайте фокуса и запишете обекта.**Сцени, които се разпознават от фотоапарата**









☾ (Нощна сцена)	☞ (Запис на нощна сцена от ръка)	▲ (Пейзаж)
👤 (Портрет с осветление отзад)	👤 (Портрет)	🌃 (Запис на нощна сцена със статив)
📷 (Задно осветяване)	🌸 (Макро)	👤 (Портрет при нощни условия)
👤 (Прожекторно осветление)	💡 (Слаба осветеност)	👶 (Бебе)

Функции за запис

Продължителен запис (139)	Бавна синхронизация (42, 124)	Автоматичен HDR (129)
Дневна синхронизация	Бавен затвор	Запис при нощни условия от ръка (39, 89)

SCN Избор на сцена

- 1 Загайте диска за избор на режим в положение **SCN** (Избор на сцена).
- 2 Натиснете центъра на контролния бутон.
- 3 Изберете желанния режим с помощта на ▲/▼, след това натиснете центъра на контролния бутон.
 - За да промените сцената, натиснете бутона Fn, след това изберете друга сцена.
- 4 Регулирайте фокуса и запишете обекта.

 (Портрет)	Замъглява фона и изостря обекта на преден план. Меко подчертава цветовете на човешката кожа.
 (Спортни състезания)	Записва движещи се обекти с бърза скорост на затвора, така че обектът да изглежда сякаш не помръдва. Когато натиснете и задържите бутона на затвора, фотоапаратът записва изображението продължително.
 (Макро)	Записва обекти отблизо, като например цветя и храни.
 (Пейзаж)	Обхваща цялата гледка и я записва с остър фокус и живи цветове.
 (Залез)	Подходящ за запис на прекрасната червенина на залязващото слънце.
 (Нощна сцена)	Записва тъмни сцени без да се губи ефектът от нощната атмосфера.
 (Запис при тъмни условия от ръка)	Записва нощни сцени с по-малко смущения и замъгляване без да се налага използването на статив. Записва се няколко изображения и се извършва обработка на снимките, за да се намали замъгляването, ефекта от клатенето на фотоапарата и смущенията.
 (Нощен портрет)	Записва портретни снимки през нощта.

Панорама/**3D** 3D Панорама

1 Задайте диска за избор на режим в положение  (Панорама)/**3D** (3D Панорама).

2 Натиснете центъра на контролния бутон.

3 Насочете фотоапарата към края на обекта, след това натиснете бутона на затвора наполовина, за да регулирате фокуса.

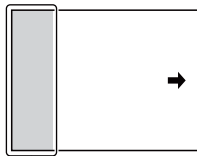

Тази част няма да се запише

4 Натиснете бутона на затвора докрай.

5 Завъртете или наклонете фотоапарата, като следвате напътстващата лента на екрана.

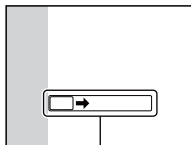

Напътстваща лента

Продължителен запис с приоритет на автоматичната експозиция

1 Задайте диска за избор на режим в положение 
(Продължителен запис с приоритет на автоматичната експозиция).

2 Регулирайте фокуса и запишете обектите.

- Фотоапаратът продължава да снима, докато бутонът на затвора е натиснат докрай.
- Фотоапаратът записва изображенията продължително с максимална скорост от 10 снимки в секунда.

Използване на светкавицата

Използването на светкавицата на тъмни места ви позволява да заснемете светло изображение и помага за предотвратяването на вибрациите на фотоапарата. Когато снимате срещу слънцето, можете да използвате светкавицата, за да записвате светли изображения на обекти със задно осветяване.

1 Бутон Fn → ⚡ (Режим на работа със светкавицата) → Изберете желаната настройка

- За повече информация относно режимите на запис със светкавицата при всеки от режимите на запис вижте стр. 78.

2 Натиснете бутона ⚡

Светкавицата изскача.

- В режим AUTO, AUTO+ или Избор на сцена, светкавицата автоматично изскача, ако количеството светлина не е достатъчно или когато обектът е осветен отзад. Вградената светкавица не изскача, дори ако натиснете бутона ⚡.



3 Когато зареждането на светкавицата приключи, запишете обекта.





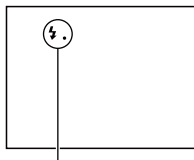

⚡● мига: Светкавицата се зарежда. Когато индикаторът мига, не можете да освободите затвора.

⚡● свети: Светкавицата е заредена и е готова за запис.

- Когато при тъмни условия и в режим на автоматично фокусиране натиснете бутона на затвора наполовина, възможно е светкавицата да светне, за да ви помогне по-лесно да фокусирате върху обекта (Рефлектор за автоматично фокусиране).



Индикатор **⚡●** (Зареждане на светкавицата)

 Изключена светкавица)	Не светва, дори когато вградената светкавица изскочи. <ul style="list-style-type: none"> • Не можете да изберете тази опция, когато дискът за избор на режим е зададен в положение P, A, S или M. Въпреки това светкавицата няма да светне, ако не е издърпана нагоре.
 (Автоматична светкавица)	Светва, ако е тъмно или ако снимате срещу източник на светлина.
 (Плътна светкавица)	Светва всеки път, когато натиснете бутона на затвора.
 (Бавна синхронизация)	Светва всеки път, когато натиснете бутона на затвора. Записът с бавна синхронизация ви позволява да записвате ясни изображения на обекти и фон, като забавите скоростта на затвора.
 (Задна синхронизация)	Светва точно преди експонацията да приключи всеки път, когато натиснете бутона на затвора.
 (Безжична)	Светва външната светкавица (продава се отделно), която се намира встрани от фотоапарата (запис с безжична светкавица).

Регулиране на яркостта на изображението

Експозицията се постига автоматично (Автоматична експозиция) освен в режим на запис М.

Въз основа на експозицията, постигната при автоматичната настройка, можете да извършвате компенсация на експозицията. Можете да направите цялото изображение по-светло, като преместите към страната +. Когато преместите към страната -, цялото изображение става по-тъмно (Компенсация на експозицията).

1 Натиснете бутона

Бутон 



2 Регулирайте експозицията с помощта на контролния диск.

Към + (над): Осветява изображението.

Към - (под): Потъмнява изображението.

- В режим на работа с визъора, потвърдете експозицията, като използвате EV скалата.

LCD монитор

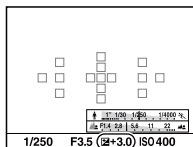

Компенсирана експозиция

Визьор

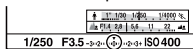

Стандартна експозиция

3 Регулира фокуса и записва обекта.

Техники за снимане

- Регулирайте нивото на компенсацията, като проверите записаното изображение.
- Използвайки техниката експозиционен клин, можете да записвате няколко изображения с експозиция, променена към страните плюс или минус (стр. 140).

Забележка

- Опцията не може да бъде зададена, когато режимът на експозицията бъде зададен в положение AUTO, AUTO + или Избор на сцена.

🕒 / 📷 Избор на режим на запис

Можете да използвате подходящия режим на запис според условията, при които снимате, като например запис на единично изображение, продължителен запис или запис с промяна на експозицията.

🕒 / 📷 на контролния бутон →
Изберете желаня режим

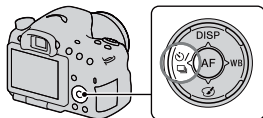

<input type="checkbox"/> (Запис на единично изображение) (139)	Изберете този режим за нормално снимане.
<input type="checkbox"/> (Продължителен запис) (139)	Фотоапаратът записва изображения продължително.
(Таймер за самостоятелно Включване)(140)	10-секундният таймер за самостоятелно включване е подходящ, когато фотографът също трябва да се включи в снимката, а 2-секундният таймер е подходящ, за да се намали трептенето на фотоапарата.
BRK C (Продължителен експозиционен клин) (140)	Можете да записвате 3 изображения едно по едно, като всяко е с различна експозиция.
BRK S (Единичен експозиционен клин) (140)	Можете да записвате предварително определен брой изображения едно по едно като всяко от тях е с различна експозиция.
BRK WB (Запис с експозиционен клин и промяна на баланса на бялото) (142)	Въз основа на избрания баланс на белия цвят и температурата на цветовете/цветния филтър се записват три изображения с различна стойност на баланса на бялото.
(Устройство за дистанционно управление) (142)	Можете да записвате, като използвате бутоните SHUT-TER и 2SEC (затворът се освобождава след 2 секунди) на безжичното устройство за дистанционно управление RMT-DSLR1 (продава се отделно).

Превключване на дисплея с информация за записа (DISP)

Всеки път, когато натиснете DISP на контролния бутон, информационният дисплей за запис се променя както следва. Можете да избирате отделно дисплеите за визъора и за LCD екрана.

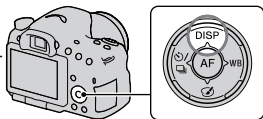

Графичен дисплей

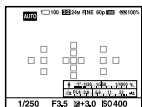

Извеждане на цялата информация

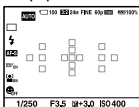

Без информация

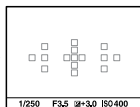

Ниво

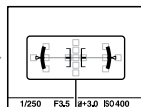

Цифров измервател на нивото

Графичен дисплей

Графичният дисплей показва графично скоростта на затвора и стойността на диафрагмата, и ясно илюстрира начина на работа на експонацията. Маркировките в индикациите за скоростта на затвора и диафрагмата показват настоящите стойности.

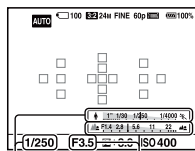

Скорост на затвора

Стойност на диафрагмата

Избор на размер на изображението

Размер на изображението

Бутон MENU →  1 → [Image Size] → Изберете желаня размер

[Aspect ratio]: [3:2]

Размер на изображението		Насоки за използване
L:24M	6000 x 4000 пиксела	За запис с най-високото възможно качество.
M:12M	4240 x 2832 пиксела	
S:6.0M	3008 x 2000 пиксела	

[Aspect ratio]: [16:9]

Размер на изображението		Насоки за използване
L:20M	6000 x 3376 пиксела	За преглед на телевизор с висока разделителна способност
M:10M	4240 x 2400 пиксела	
S:5.1M	3008 x 1688 пиксела	

Забележка

- Когато изберете RAW файл в [Quality], размерът на изображението за RAW файла съответства с L. Размерът не се извежда на екрана.

Панорама: Размер

Можете да зададете размера на панорамните изображения. Размерът на изображенията се различава в зависимост от настройката за посока на записа (стр. 93).

Бутон MENU →  1 → [Panorama: Size] или [3D Pan.: Image Size] → Изберете желаня размер

[Panorama: Size]

(Стандартен)	[Panorama: Direction] е зададен в положение [Up] [Down]: 3872 x 2160 [Panorama: Direction] е зададен в положение [Right] [Left]: 8192 x 1856
(Широк)	[Panorama: Direction] е зададен в положение [Up] [Down]: 5536 x 2160 [Panorama: Direction] е зададен в положение [Right] [Left]: 12416 x 1856

[3D Пан.: Image Size]

16:9	1920 × 1080
Стандартен	4912 × 1080
Широк	7152 × 1080



Увеличаване на изображения

Можете да увеличите изображението, за да го прегледате детайлно. Тази функция е удобна, когато искате да проверите фокуса в записаното изображение.

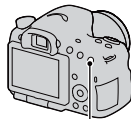



- 1 Изведете изображението, което желаете да увеличите, и след това натиснете бутона .



Бутон 

- 2 Приближете или отдалечете изображението с помощта на бутона  или .

- Въртенето на контролния диск задава същото увеличение на изображението на дисплея. Когато записвате няколко изображения с една и съща композиция, вие можете да сравните фокуса им.

- 3 Изберете частта, която желаете да увеличите, с помощта на /// на контролния бутон.

За да отмените увеличеното възпроизвеждане

Натиснете центъра на контролния бутон, така че изображението да се върне в нормален размер.

Превключване към преглед на списъка с изображения

Можете едновременно да изведете няколко изображения на екрана.

Натиснете бутона

Извежда се екранът с индекса за изображенията.

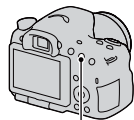

Бутон 

За да се върнете към екрана с единично изображение

Натиснете централната част на контролния бутон, когато изберете желаното изображение.

За да изведете желаната папка

Изберете лявата част на екрана с индекса за изображенията с контролния бутон и след това изберете желаната папка с ▲/▼. Натискането на централната част на контролния бутон, докато сте избрали лявата част, превключва режима за преглед.



Преглед на изображения на телевизионния екран

За да прегледате на телевизор изображения, записани с фотоапарата, трябва да притежавате HDMI кабел (продава се отделно) и HD телевизор с HDMI конектор.

- 1 Изключете фотоапарата и телевизора, и свържете фотоапарата към телевизора.

① Към HDMI конектор

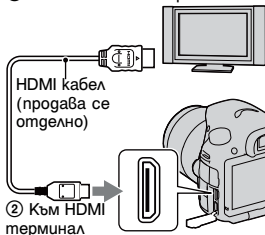

- 2 Включете телевизора и превключете входа.

- Също така, обърнете се и към ръководството за употреба, приложено към телевизора.

- 3 Включете фотоапарата и натиснете бутона

Изображенията, записани с фотоапарата, се извеждат на телевизионния екран.

Изберете желаното изображение с помощта на / на контролния бутон.









- LCD екранът на фотоапарата не се включва.



Функции, които можете да управлявате с бутоните/ключовете

Можете да настроите или да управлявате различни функции с тези бутони/ключове.

За местоположението на бутоните/ключовете вижте раздела “Идентификация на частите” (стр. 14).

Бутон  (42, 124)	Изважда светкавицата.
Бутон  (44)	Компенсира експозицията.
Бутон ISO (127)	Регулира ISO чувствителността.
Бутон FINDER/LCD	Превключва дисплея между LCD екрана и визъора.
Бутон MENU (57)	Извежда екрана с менюто за настройка на опциите.
Бутон MOVIE (33, 103)	Записва видеоклипове.
Бутон AEL (121)/Бутон AV (99)/ Бутон  (51)/Бутон  (50)	Фиксира експозицията за целия екран./Задава стойността за диафрагмата./Извежда едновременно няколко изображения на екрана./Смалява изображение, което е било увеличено при прегледа.
Бутон  (138)/Бутон за увеличаване при фокусиране (115)/Бутон  (50)	Увеличава изображението в центъра./Позволява ви да проверите фокуса, като увеличите изображението преди да направите снимката./Когато прегледате изображения, увеличава изображението.
Бутон Fn (54, 55)/Бутон  (146)	Извежда екрана с настройки на функциите, които настройвате, като използвате бутоната Fn./Върти изображенията.
Контролен бутон	Задава следните функции: Дисплей (47, 81, 144), Баланс на бялото (134), Режим на запис (46, 139), Ефект на изображението (131) и Автоматичен фокус (108).
Бутон  (34)	Възпроизвежда изображения.
Бутон ? (64)/Бутон  (35)	Извежда съвети за запис или Упътване във фотоапарата/Изтрива изображения.
Ключ за режим на фокусиране (108, 114)	Превключва автоматичен и ръчен фокус.
Бутон за преглед (97)	Проверява размазването на фона.

Избор на функции чрез бутона Fn (Функция)

Този бутон се използва за настройка или извършване на функциите, които се използват често при запис.

1 Натиснете бутона Fn.

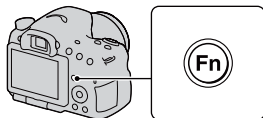

2 Изберете желаната опция с помощта на ▲/▼/◀/▶ на контролния бутон, след това натиснете централната част ●, за да въведете избора си.

Извежда се екранът с настройки.

3 Като следвате упътването за операциите, изберете и въведете желаната функция.

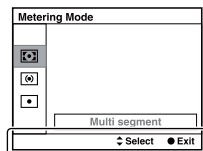

Упътване за операциите

За да зададете настройките на фотоапарата директно от екрана с информация за записа

На стъпка 2, завъртете контролния диск без да натискате центъра ●. Можете да зададете настройките на фотоапарата директно от екрана с информация за записа.

Функции, избирани чрез бутона Fn (Функция)

Функциите, които могат да бъдат избрани с бутона Fn, са както следва:

Избор на сцена (39, 89)	Избира подходящия режим от режимите за избор на сцена спрямо условията за запис. (Portrait (Портрет)/Sports Action (Спортни събития)/Macro (Макро)/Landscape (Пейзаж)/Sunset (Залез)/Night Scene (Нощна сцена)/Hand-held Twilight (Запис на нощна сцена от ръка)/Night Portrait (Портрет при нощни условия))
Видеоклип (104)	Избира режима на експониране, който е най-подходящ за обекта или ефекта. (P/A/S/M)
Режим на запис (46, 139)	Задава режим на запис, като например продължителен запис. (Single Shooting (Запис на единично изображение)/Cont. Shooting (Продължителен запис)/Self-timer (Таймер за самостоятелно включване)/Bracket: Cont (Продължителен експозиционен клин)/Single Bracket (Промяна на експозицията за единично изображение)/WB bracket (Експозиционен клин с промяна на баланса на бялото)/Remote Cdr. (Устройство за дистанционно управление)).
Режим на работа със светкавицата (42, 124)	Задава режима на запис със светкавицата. (Flash Off (Изключена светкавица)/Autoflash (Автоматична светкавица)/Fill-flash (Плътна светкавица)/Slow Sync. (Бавна синхронизация)/Rear Sync. (Задна синхронизация)/Wireless (Безжична светкавица))
Режим на автоматично фокусиране (111)	Избира начин на фокусиране спрямо движението на обекта. (Single-shot AF (Автоматичен фокус за единично изображение)/Automatic AF (Автоматичен автофокус)/Continuous AF (Продължителен автофокус))
AF област (112)	Избира област за фокусиране. (Wide (Широко фокусиране)/Zone (Зоново фокусиране)/Spot (Спотово фокусиране)/Local (Местно фокусиране))
Проследяване на обекта (112)	Запазва фокуса върху обекта, като го следи. (On (Активирано)/Off (Изключено))
Разпознаване на лице (117)	Автоматично записва човешки лица с оптимален фокус и експозиция. (On (Включен)/On (Regist. Faces) (Включен за регистрирани лица)/Off (Изключен))
Разпознаване на усмивка (119)	Фотоапаратът сработва, когато разпознае усмивка. (On (Активирана функция)/Off (Изключена функция))

ISO (127)	Задава чувствителността към светлината. Колкото по-голяма е цифрата, толкова по-бърза е скоростта на затвора. (Multi Frame Noise Reduct. (Намаляване на смущенията за няколко кадъра)/ISO AUTO до 16000)
Режим на измерване (122)	Избира начина на измерване на светлината. (Multi Segment (Мулти измерване)/Center weighted (Измерване в центъра)/Spot (Спотово измерване))
Компенсация на светкавицата (122)	Регулира интензитета на светкавицата. (+2.0EV до -2.0EV)
Баланс на бялото (134)	Регулира цветните тонове на изображението. (Auto WB (Автоматична настройка на баланса на бялото)/Daylight (Дневна светлина)/Shade (Сянка)/Cloudy (Облачно)/Incandescent (Изкуствена светлина)/Fluor.: Warm White (Флуоресцентно осветление: топло бяло)/Fluor.: Cool White (Флуоресцентно осветление: студено бяло)/Fluor.: Day White (Флуоресцентно осветление: дневно бяло)/Fluor.: Daylight (Флуоресцентно осветление: дневна светлина)/Flash (Светкавица)/Color Temp (Температура на цветовете)/Color Filter (Цветен филтър)/Custom (Предварително зададен режим))
DRO/Auto HDR (128)	Автоматично компенсира осветеността и контраста на изображението. (Off (Изключена настройка)/D-Range Opt. (Оптимизиране на динамичния обхват)/Auto HDR (Автоматична настройка))
Креативен стил (132)	Избира желаната от вас обработка на изображението. (Standard (Стандартен)/Vivid (Живи цветове)/Portrait (Портретна обработка)/Landscape (Пейзажна обработка)/Sunset (Залез)/Black & White (Черно-бяло))
Picture Effect (Ефект на изображението)	Записва с различни ефекти, за да придаде специфична атмосфера на изображението. (Off (Изключен)/Toy Camera (Ломография)/Pop Color (Поп цвят)/Posterization (Постеризация)/Retro Photo (Ретро снимка)/Soft High-key (Техника Мек висок ключ)/Partial Color (Частичен цвят)/High Contrast Mono. (Едноцветен висок контраст)/Soft Focus (Мек фокус)/HDR Painting (HDR картина)/Rich-tone Mono. (Богати тонове)/Miniature (Миниатюра))

Функции, избирани чрез бутона MENU

Можете да зададете основните настройки за фотоапарата като цяло или можете да извършите функции като например запис, възпроизвеждане или други операции.

Натиснете бутона MENU, изберете желаната опция с помощта на ▲/▼/◀/▶ на контролния бутон и след това натиснете центъра на контролния бутон.

Изберете страница от менюто

Изберете опция в менюто

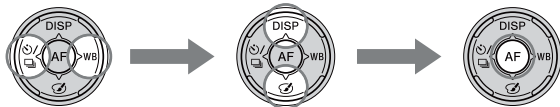

Меню за запис на снимки









Image Size (Размер на изображението) (48)	Избира размера на снимките. (L:24M/M:12M/S:6.0M (Когато [Aspect Ratio] е зададен в положение 3:2) L:20M/M:10M/S:5.1M (Когато [Aspect Ratio] е зададен в положение 16:9))
Aspect ratio (Съотношение на изображението) (157)	Избира съотношението на снимките. (3:2/16:9)
Quality (Качество) (157)	Задава качество на снимките. (RAW/RAW & JPEG/Fine (Добро качество)/Standard (Стандартно качество))
Panorama: Size (Панорама: Размер) (48)	Задава размер на панорамното изображение. (Standard (Стандартен размер)/Wide (Широк екран))
Panorama: Direction (Панорама: Посока) (93)	Задава посока на записа за панорамни изображения. (Right (Дясно)/Left (Ляво)/Up (Нагоре)/Down (Надолу))
3D Pan.: Image Size (3D панорама: Размер на изображението) (48)	Избира размера на 3D изображенията. (16:9/Standard (Стандартен размер)/Wide (Широк екран))
3D Pan.: Direction (3D панорама: Посока) (93)	Задава посоката на запис за 3D изображения. (Right (Дясно)/Left (Ляво))









Long Exposure NR (Намаляване на шума при дълга експозиция) (159)	Започва обработка за намаляване на смущенията за снимки, при които скоростта на затвора е 1 секунда или повече. (On (Включена функция)/Off (Изключена функция))
-------------------------------------------------------------------------	--------------------------------------------------------------------------------------------------------------------------------------------------------------------

High ISO NR (Намаляване на шума при висока стойност на ISO) (159)	Започва обработка за намаляване на смущенията за снимки с висока чувствителност. (High (Висока настройка)/Normal (Нормална настройка)/Low (Ниска стойност))
Flash control (Контрол на светкавицата) (123)	Задава начин на определяне на интензитета на светкавицата. (ADI flash (ADI светкавица)/Pre-flash TTL (TTL предварителна светкавица))
AF Illuminator (125)	Задава AF илюминатора, който осветява при тъмни условия, за да помогне на фокусирането. (Auto (Автоматично активиране)/Off (Изключен))
Color Space (160)	Променя скалата на цветовете, които се използват. (sRGB/AdobeRGB)
SteadyShot (Устойчиво снимане) (86)	Включва функцията за устойчиво снимане. (On (Включена функция)/Off (Изключена функция))
Shooting Tip List (Списък със съвети за запис) (64)	Позволява ви да прегледате всички съвети за запис.

Меню за запис на видеоклипове

  1     	
File Format (Формат на файла) (105)	Задава формата на файла за видеоклип. (AVCHD 60i/60p/AVCHD 50i/50p/MP4)
Recording Setting (Настройки на запис) (106)	Избира размера на записвания видеоклип. (60i 24M(FX)/50i 24M(FX)/60i 17M(FH)/50i 17M(FH)/60p 28M(PS)/50p 28M(PS)/24p 24M(FX)/25p 24M(FX)/24p 17M(FH)/25p 17M(FH)/1440x1080 12M/VGA 3M)
Audio Recording (Запис на звук) (107)	Включва записа на звук при запис на видеоклип. (On (Включена функция)/Off (Изключена функция))
Wind Noise Reduct. (Намаляване на смущенията от вятъра) (107)	Намалява смущенията, причинени от вятъра по време на запис на видеоклипове. (On (Включена функция)/Off (Изключена функция))
SteadyShot (Устойчиво снимане) (86)	Включва функцията за устойчиво снимане. (On (Включена функция)/Off (Изключена функция))

Меню Custom

   1 2 3 4    	
Eye Start AF (80)	Включва или изключва използването на автоматичния фокус, когато гледате през визъора. (On (Включена функция)/Off (Изключена функция))
FINDER/LCD настройка (164)	Задава начина на превключване между визъора и LCD екрана. (Auto (Автоматично)/Manual (Ръчно))

Red Eye Reduction (Намаляване на ефекта “червени очи”)	Намалява ефекта “червени очи”, когато използвате светкавица. (On (Включена функция)/Off (Изключена функция))
Release w/oLens (Работа с/без обектив) (160)	Разрешава или забранява отварянето на затвора, когато не е прикрепен обектив. (Enable (Включена функция)/Disable (Изключена функция))
Auto+ Cont. Shooting (Продължителен запис в режим Auto+)	Включва или изключва настройката за продължителен запис в режим AUTO+. (On (Включена функция)/Off (Изключена функция))
Auto+ Image Extract. (Запазване на изображенията в режим Auto+)	Включва или изключва функцията за запазване на всички изображения, които се записват в режим AUTO+. (Auto (Автоматичен режим)/Off (Изключена функция))

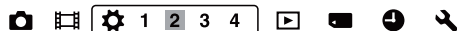

Grid Line (Решетка) (161)	Извежда решетка от насочващи линии, с които изравняването е по-лесно. (Rule of 3rds Grid (Разделя изображението на третини)/Square Grid (Хоризонтални линии)/Diag. + Square Grid (Диагонални + Хоризонтални линии)/Off (Изключена функция))
Auto Review (Автоматичен преглед) (161)	Извежда изображението след записа му. Задава автоматичен преглед. (10 sec (10 секунди)/5 sec (5 секунди)/2 sec (2 секунди)/Off (Изключена функция))
DISP Button (Monitor) (Бутон DISP (Монитор)) (81)	Позволява ви да изберете режим за екранния дисплей на LCD екрана, който се избира чрез натискането на DISP на контролния бутон. (Graphic Display (Графичен дисплей)/Display All Info. (Извеждане на цялата информация)/No Disp. Info. (Информацията не се извежда)/Level (Ниво)/Histogram (Хистограма)/For viewfinder (За визьор))
DISP Button (Finder) (Бутон DISP (Визьор)) (81)	Позволява ви да изберете режим за екранния дисплей на визьора, натискайки DISP на контролния бутон.
Peaking Level (Ниво на подчертаване) (115)	Подчертава контурите на фокусния обхват с определен цвят. (High (Силно)/Mid (Средно)/Low (Слабо)/Off (Изключено))
Peaking Color (Цвят за подчертаване) (115)	Задава цвета, който се използва за функцията за подчертаване. (Red (Червен)/Yellow (Жълт)/White (Бял))
Live View Display (Извеждане на моментните настройки) (83)	Позволява ви да избирате дали да извеждате ефекта от стойността на компенсацията за експозицията на екрана. (Setting Effect ON (Настройката е включена)/Setting Effect OFF (Настройката е изключена))



<p>Func. of AEL button (Функция на бутон AEL) (161)</p>	<p>Задава желана функция за бутон AEL. (Exposure Comp. (Компенсация на експозицията)/Drive Mode (Режим на запис)/Flash Mode (Режим на запис със светкавицата)/Autofocus Mode (Режим на автоматично фокусиране)/AF area (Област за автоматично фокусиране)/Face Detection (Разпознаване на лице)/Smile Shutter (Разпознаване на усмивка)/ISO/Metering Mode (Режим на измерване)/Flash Comp. (Компенсация на светкавицата)/White Balance (Баланс на бялото)/DRO/Auto HDR (Автоматичен HDR)/Creative Style (Креативен стил)/Picture Effect (Ефект на изображението)/Image Size (Размер на изображението)/Quality (Качество)/AEL hold/AEL toggle/ AEL hold/ AEL toggle/Object Tracking (Проследяване на обекта)/AF lock (Заклучване на автофокуса)/Aperture Preview (Преглед на диафрагмата)/Shot. Result Preview (Преглед на резултата от записа)/Smart Telecon./Focus Magnifier (Увеличаване при фокусиране))</p>
<p>ISO Button (Бутон ISO) (162)</p>	<p>Задава желана функция за бутон ISO. (Exposure Comp. (Компенсация на експозицията)/Drive Mode (Режим на запис)/Flash Mode (Режим на запис със светкавицата)/Autofocus Mode (Режим на автоматично фокусиране)/AF area (Област за автоматично фокусиране)/Face Detection (Разпознаване на лице)/Smile Shutter (Разпознаване на усмивка)/ISO/Metering Mode (Режим на измерване)/Flash Comp. (Компенсация на светкавицата)/White Balance (Баланс на бялото)/DRO/Auto HDR (Автоматичен HDR)/Creative Style (Креативен стил)/Picture Effect (Ефект на изображението)/Image Size (Размер на изображението)/Quality (Качество)/AEL hold/AEL toggle/ AEL hold/ AEL toggle/Object Tracking (Проследяване на обекта)/AF lock (Заклучване на автофокуса)/Aperture Preview (Преглед на диафрагмата)/Shot. Result Preview (Преглед на резултата от записа)/Smart Telecon./Focus Magnifier (Увеличаване при фокусиране))</p>
<p>Preview Button (Бутон за преглед) (162)</p>	<p>Избира начина, който ще се използва за управление на бутон за преглед. (Shot. Result Preview (Преглед на резултата от записа)/Aperture Preview (Преглед на диафрагмата))</p>
<p>Focus Hold Button (Бутон за задържане на фокуса)</p>	<p>Задава функция за бутон за задържане на фокуса на обектива. (Focus Hold (Задържане на фокуса)/D.O.F.Preview (D.O.F. преглед))</p>
<p>Smart Telecon. Button (Бутон Smart Telecon.) (115, 138)</p>	<p>Избира метод за управление за бутон . (Smart Telecon./Focus Magnifier (Увеличаване при фокусиране))</p>



<p>Lens Comp.: Shading (165)</p>	<p>Компенсира затъмняването в ъглите на екрана, причинено от прикрепения обектив. (Auto (Автоматична настройка)/Off (Изключена настройка))</p>
<p>Lens Comp.: Chro. Aber.(165)</p>	<p>Намалява отклоненията в цветовете в ъглите на екрана, причинени от прикрепения обектив. (Auto (Автоматична настройка)/Off (Изключена настройка))</p>
<p>Lens Comp.:Distortion (165)</p>	<p>Компенсира смущенията на екрана, причинени от прикрепения обектив. (Auto (Автоматична настройка)/Off (Изключена настройка))</p>

Front Curtain Shutter (Принудителен затвор) (162)	Включва или изключва използването на функцията за електронно намаляване на времето между включването на затвора. (On (Включена функция)/Off (Изключена функция))
Face Registration (Регистриране на лица) (118)	Регистрира или променя човека, върху който фотоапаратът фокусира с приоритет. (New Registration (Нова регистрация)/Order Exchanging (Промяна на редността)/Delete (Изтриване)/Delete All (Изтриване на всички))

Меню за възпроизвеждане

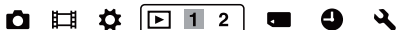

Delete (Изтриване) (35, 150)	Изтрива изображения. (Multiple Img. (Няколко изображения)/All in Folder (Всички в папката)/All AVCHD view files (Всички AVCHD файлове за преглед))
View Mode (Режим на преглед) (146)	Позволява ви да определите начина, по който ще групирате изображенията за възпроизвеждане. (Folder View (Still) (Преглед на папка (Снимки))/Folder View (MP4) (Преглед на папка (MP4))/AVCHD View (AVCHD преглед))
Slide Show (Изреждане на изображения) (147)	Възпроизвежда изображения едно след друго. (Repeat (Повторно изреждане)/Interval (Интервал на смяна на кадъра)/Image Type (Вид на изображението))
Image Index (Индекс с изображения) (51)	Извежда списък с изображения. (4 Images (4 изображения)/9 Images (9 изображения))
3D Viewing (3D преглед) (152)	Възпроизвежда 3D изображения, като използвате 3D-съвместим телевизор, свързан към фотоапарата.
Protect (Защита) (149)	Защитава изображения или отменя защитата. (Multiple Img. (Няколко изображения)/Cancel All Images (Отменя защитата на всички изображения)/Cancel All Movies (MP4) (Отменя защитата на всички MP4 видеоклипове)/Cancel All AVCHD view files (Отменя защитата на всички AVCHD файлове за преглед))
Specify Printing (Избор за печат) (182)	Избира изображенията, които да отпечатвате. (DPOF Setup (DPOF настройка)/Date Imprint (Отпечатване на дата))

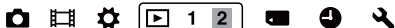

Volume Settings (Настройка на силата на звука)	Задава сила на звука за видеоклиповете.
Playback Display (Дисплей за възпроизвеждане) (147)	Задава начина на възпроизвеждане на изображение, записано в портретен режим. (Auto Rotate (Автоматично завъртане)/Manual Rotate (Ръчно завъртане))

Меню за работа с картата с памет



Format (Форматиране) (166)	Форматира картата с памет.
File Number (Номер на файл) (166)	Избира начина, който се използва за номериране на файловете на снимките и видеоклиповете. (Series (Серия)/Reset (Нулиране))
Folder Name (Име на папка) (166)	Избира формата за име на папката. (Standard Form (Стандартен формат)/Date Form (Формат по дата))
Select REC Folder (Избор на папка за запис) (167)	Променя избраната папка за запис на снимки.
New Folder (Нова папка) (167)	Създава нова папка за запис на снимки и видеоклипове.
Recover Image DB (Поправка на файла с база данни) (168)	Поправя файла с база данни за видеоклипове и възстановява операциите за запис и възпроизвеждане.
Display Card Space (Извеждане на свободното място на картата)	Извежда оставащото време за запис на видеоклипове и оставащия брой снимки, които можете да запишете на картата с памет.

Меню с настройки на часовника



Date/Time Setup (Настройки на датата и часа) (28)	Настройва датата, часа и зимно/лятно часово време.
Area Setting (Настройка на областта) (29)	Избира часовата зона, в която използвате фотоапарата.

Меню с настройки



Menu start (Стартиране на менюто)	Избира първото изведено меню от главното меню или последната избрана опция. (Top (Главно меню)/Previous (Предходно меню))
LCD Brightness (Осветеност на LCD екрана) (163)	Задава осветеността на LCD екрана. (Auto (Автоматична настройка)/Manual (Ръчна настройка))

Viewfinder Bright. (Осветеност на визьора) (163)	Задава осветеността на визьора. (Auto (Автоматична настройка)/Manual (Ръчна настройка))
GPS настройки (154) (само за SLT-A65V)	Задава GPS функциите.
Power Save (Пестене на захранването) (164)	Задава времето, след което фотоапаратът преминава в режим на пестене на захранването. (30 Min (30 минути)/5 Min (5 минути)/1 Min (1 минута)/20 Sec (20 секунди)/10 Sec (10 секунди))
HDMI Resolution (HDMI резолюция)	Задава резолюцията, когато свържете фотоапарата към HDMI телевизор (Auto (Автоматично)/1080p/1080i)
CTRL FOR HDMI (136)	Можете да работите с фотоапарата от телевизор, който поддържа функцията "BRAVIA" Sync. (On (Включена функция)/Off (Изключена функция))



Upload Settings (Настройки за качване) (168)*	Включва/изключва функцията на фотоапарата за качване на данни, когато използвате Eye-Fi карта. (On (Включена функция)/Off (Изключена функция))
USB Connection (USB връзка) (175)	Избира начина, който се използва за USB връзка. (Auto (Автоматично)/Mass Storage (Устройство за съхранение на данни)/MTP (От точка до точка))
Audio signals (Звуков сигнал)	Задава дали да използвате краткия звуков сигнал, който се възпроизвежда, когато фокусът бъде постигнат или когато таймерът за самостоятелно включване работи. (On (Включена функция)/Off (Изключена функция))
Cleaning Mode (Режим на почистване) (184)	Включва режим на почистване, за да почистите матрицата.

* Извежда се, когато използвате Eye-Fi карта (продава се отделно) с вашия фотоапарат.



Version (Версия) (174)	Извежда версията на софтуера на фотоапарата.
Language (Език)	Избира езика.
Mode Dial Guide (Упътване за диска за избор на режим)	Включва или изключва упътването за диска за избор на режим (обяснението за всеки от режимите за запис). (On (Включена функция)/Off (Изключена функция))
Demo Mode (Режим на демонстрация)	Задава активиране или изключване на режима на демонстрация за видеоклипове. (On (Включена функция)/Off (Изключена функция))
Initialize (Нулиране) (170)	Връща настройките на фотоапарата към фабричните им стойности. (Reset Default (Нулиране)/Rec mode reset (Нулиране на режима за запис)/Custom reset (Нулиране на избрани настройки))

Използване на упътването за функциите във фотоапарата

Упътване във фотоапарата

Когато натиснете бутона ? (Упътване във фотоапарата) в Fn екрана или екрана с менюто, автоматично ще се изведе упътване, свързано с избраната в момента функция.

Изберете функция или настройка, която не е активна в Fn екрана, след това натиснете центъра на контролния бутон и подходящата настройка се маркира, за да можете да я активирате.

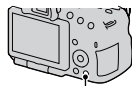

Бутон ? (Упътване във фотоапарата)

Съвети за запис

Фотоапаратът извежда съвети за снимане в зависимост от избрания режим на запис.

1 Когато се изведе дисплей с информация за записа, натиснете бутона ? (Упътване за фотоапарата).

Автоматично ще се изведе списък със съвети, свързани с настоящия режим.

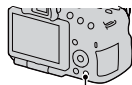

Бутон ? (Упътване във фотоапарата)

2 Изберете желаня съвет за снимане, като натиснете ▲/▼ на контролния бутон, след това натиснете в центъра на бутона.

Съветът се извежда на екрана

- Можете да прегледате целия екран с помощта на ▲/▼.
- Можете да изберете опция с помощта на ◀/▶.

За да прегледате всички съвети за запис

Можете да търсите измежду всички съвети за снимане в менюто. Използвайте тази опция, когато желаете да прочетете съвет, който вече сте преглеждали.

Бутон MENU → 1 → [Shooting Tip List] → Изберете желаня съвет за снимане

- Можете да прегледате съвет от [Table of contents] (Съдържание).

Използване с вашия компютър

За да работите с изображенията, записани с този фотоапарат, CD-ROM диска (приложен в комплекта) включва следния софтуер:

- “Image Data Converter SR”
- “PMB” (Picture Motion Browser)

Ако на вашия компютър вече е инсталирана по-стара версия на софтуера “PMB” от тази на приложения CD-ROM, инсталирайте и софтуера от приложения диск.

За подробности относно инсталацията вижте също стр. 68.

Забележка

- “PMB” не е съвместим с Macintosh компютри.

Препоръчителна компютърна среда (Windows)

Следната среда е препоръчителна за използване на приложения софтуер и за копиране на изображения чрез USB връзка.

OS (прегварително инсталирана)	Microsoft Windows XP* SP3/Windows Vista** SP2/Windows 7 SP1
“PMB”	Процесор: Intel Pentium III 800 MHz или по-бърз (За възпроизвеждане/редактиране на видеоклипове с висока разделителна способност: Intel Core Duo 1.66 GHz или по-бърз/Intel Core 2 Duo 1.66 GHz или по-бърз, Intel Core 2 Duo 1.66 GHz или по-бърз, Intel Core 2 Duo 2.26 GHz или по-бърз (HD FX/HD FH) и Intel Core 2 Duo 2.40 GHz или по-бърз (HD PS)) Памет: 512 MB или повече (За възпроизвеждане/редактиране на видеоклипове с висока разделителна способност: 1 GB или повече) Твърд диск: Дискново пространство, нужно за инсталацията – приблизително 500 MB Дисплей: Резолюция на екрана - 1024 x 768 точки или по-голяма
“Image Data Converter Ver.4”	Процесор/Памет: Pentium 4 или по-бърз/1 GB или повече Дисплей: 1024 x 768 точки или повече

* 64-битови операционни системи или Starter (Edition) не се поддържат.

За да използвате функцията за създаване на дискове, трябва да сте инсталирали Windows Image Metering API (IMAPI) Ver. 2.0 или по-нова.

** Starter (Edition) не се поддържа.)

Препоръчителна компютърна среда (Macintosh)

Когато използвате приложения софтуер и прехвърляте изображения чрез USB връзка, препоръчваме ви следната компютърна среда.

Операционна система (предварително инсталирана)	USB връзка: Mac OS X (v10.3, 10.4, 10.5, 10.6) “Image Data Converter Ver. 4”: Mac OS X (v10.5, 10.6 (Snow Leopard))
“Image Data Converter Ver.4”	Процесор: Intel Core Solo/Core Duo/Core 2 Duo или по-бърз Памет: 1 GB или повече се препоръчва. Дисплей: 1024 x 768 точки или повече

Забележки

- Операциите не са гарантирани за всички препоръчителни операционни среди, споменати по-горе, или в среди с няколко операционни системи.
- Ако едновременно свържете две или повече USB устройства към един и същи компютър, в зависимост от вида на USB устройството, което използвате, е възможно някое от устройствата, включително вашият фотоапарат, да не работи.
- Употребата с USB 2.0 (високоскоростни)-съвместими компютърни среди ви позволява по-бърз трансфер, защото този фотоапарат е съвместим с Hi-Speed USB (USB 2.0 съвместим).
- Възможно е връзката между фотоапарата и компютъра да не се възстанови по едно и също време след излизане от режим Suspend или Sleep.

Използване на софтуера

Инсталиране на софтуера (Windows)

Влезте в системата като Administrator (администратор).

1 Включете компютъра и поставете приложения CD-ROM в CD-ROM устройството.

Извежда се екранът на инсталационното меню.

- Ако екранът не се изведе, щракнете два пъти върху [Computer] (за Windows XP: [My Computer]) →  (SONYPMB) → [Install.exe].
- Ако се изведе екран за автоматично инсталиране, изберете “Run Install.exe” и следвайте инструкциите, които се извеждат на екрана, за да продължите с инсталацията.

2 Щракнете върху [Install].

Уверете се, че “Image Data Converter” и “PMB” са маркирани и следвайте инструкциите на екрана.

- Свържете фотоапарата към компютър по време на тази процедура, като следвате инструкциите на екрана (стр. 175).
- Когато се изведе съобщение за потвърждение на рестарта, рестартирайте компютъра, като следвате инструкциите на екрана.
- В зависимост от системната среда на вашия компютър, DirectX може да е инсталиран.

3 Извагете CD-ROM гиска след като инсталацията приключи.

Инсталира се следният софтуер и на десктопа се извеждат икони-препратки.

“Image Data Converter”
“PMB”
“PMB Launcher”
“PMB Help”

Забележки

- Ако на вашия компютър вече е инсталиран “PMB” и ако версията му е по-нова от тази на CD-ROM (приложен), не е необходимо да преинсталирате “PMB”. Функциите, които можете да използвате, се включват, когато фотоапаратът е свързан към компютър посредством USB кабел.

- Ако на вашия компютър е инсталирана версия на “PMB” под 5.0.00, възможно е някои функции на “PMB” да не работят правилно след като инсталирате PMB от приложения CD-ROM. Можете да стартирате “PMB” и друг софтуер и от “PMB Launcher”. Щракнете два пъти върху иконата-препратка “PMB Launcher” на екрана на компютъра, за да стартирате “PMB Launcher”.

Инсталиране на софтуера (Macintosh)

Влезте в системата като Administrator (администратор).

- 1 Включете Macintosh компютъра си и поставете CD-ROM (приложен в комплекта) в CD-ROM устройството.
- 2 Щракнете два пъти върху иконката CD-ROM.
- 3 Копирайте файла [IDS_INST.pkg] в папката [MAC] в иконата на твърдия диск.
- 4 Щракнете два пъти върху файла [IDS_INST.pkg] в папката, в която сте го копирали.
Следвайте инструкциите на екрана, за да приключите с инсталацията.

Използване на “Image Data Converter”

Като използвате “Image Data Converter”, вие можете да:

- Редактирате изображения, записани в RAW режим, и да извършвате различни корекции по тях като например можете да промените кривата на тоновете и остротата.
- Регулирате изображения с баланс на белия цвят, експонация и креативен стил, и др.
- Запазвате изображенията, изведени и редактирани на компютъра.
- Запазвате изображенията като RAW данни или във формати, подходящи за по-обща употреба.
- Извеждате и сравнявате RAW/JPEG изображения, записани с този фотоапарат.
- Оценявате изображенията по петобална система.
- Задавате цветови етикети.

За подробности относно “Image Data Converter” се обърнете към помощния файл.

Щракнете върху [Start] → [All Programs] → [Image Data Suite] → [Help] → [Image Data Converter Ver.4].

За поддържаща информация относно “Image Data Converter” (само на английски): <http://www.sony.co.jp/ids-se/>

Използване на “PMB”

С “PMB” вие можете да:

- Прехвърляте изображения, заснети с фотоапарата, и да ги извеждате на монитора на компютъра.
- Организирате изображения на компютъра по дата на записа и да ги преглеждате.
- Ретуширате (намалявате ефекта на червените очи и др.), да отпечатвате и да изпращате изображения като приложения към електронна поща, да променят датата на записа и др.
- Извеждате мястото на записа на изображението на картата (само за SLT-A65V)
- Отпечатвате или запазвате неподвижни изображения с дата.
- Създавате Blu-ray дискове, AVCHD дискове или DVD дискове от AVCHD видеоклипове, прехвърлени на компютъра. (Когато създавате Blu-ray/DVD дискове за първи път, е необходимо да имате Интернет връзка.)

Забележка

- “PMB” не е съвместим с Macintosh компютри.
- Видеоклиповете, записани с настройка [60p 28M(PS)/50p 28M(PS)] в [Record Setting] се преобразуват чрез “PMB”, за да се създаде диск. Това преобразуване може да отнеме повече време. В допълнение, не можете да създавате диск с оригинално качество на изображенията.
- Видеоклиповете, записани с настройка [60i 24M(FX)/50i 24M(FX)] или [24p 24M(FX)/25p 24M(FX)] в [Record Setting] се преобразуват чрез “PMB”, за да се създаде AVCHD диск. Това преобразуване може да отнеме повече време. В допълнение, не можете да създавате диск с оригинално качество на изображенията. Ако желаете да запазите оригиналното качество на изображенията, трябва да запишете видеоклиповете на Blu-ray disc.
- Видеоклиповете в AVCHD формат са записани с [File Format], зададен в положение [AVCHD 60i/60p] или [AVCHD 50i/50p].

За да използвате “PMB”, обърнете се към “PMB Help”.

Щракнете два пъти върху  (Помощен файл на PMB) на десктопа.

Или щракнете върху [Start] → [All Programs] → [PMB] → [PMB Help].

За поддържаща информация относно “PMB” (само на английски):



<http://www.sony.co.jp/pmb-se/>

Избор на метод за създаване на дискове с видеоклипове

Можете да създавате диск от видеоклипове, записани във формат AVCHD, от вашия фотоапарат.

В зависимост от вида на диска, устройствата, на които можете да го възпроизвеждате, се различават. Изберете метода, който е най-подходящ за вашия плейър.

Тук са описани 2 начина на създаване на диск с видеоклипове; създаване на диск с помощта на компютър, като използвате софтуера “PMB” или създаване на диск с устройство, различно от компютър, като например DVD записващо устройство.

Плейър	Начин	Опции
Устройства за възпроизвеждане на Blu-ray дискове (Blu-ray плейъри, Playstation®3 и др.)	 Blu-ray	Използването на Blu-ray дискове ви позволяват да записвате повече видеоклипове с висока разделителна способност (HD) отколкото на DVD диск.
Устройства за възпроизвеждане на AVCHD формат (Sony Blu-ray плейъри, Playstation®3 и др.)	 AVCHD	Когато на DVD носител, като например DVD-R диск, бъде записан видеоклип с висока разделителна способност (HD), дискът, който се създава, е с високо качество на изображението (HD). <ul style="list-style-type: none">• Не можете да възпроизвеждате тези дискове на обикновени DVD плейъри.
Устройства за възпроизвеждане на обикновени DVD дискове (DVD плейъри, компютри с DVD устройства и др.)	 STD	Можете да записвате видеоклипове със стандартно качество (STD), които са преобразувани от видеоклипове с висока разделителна способност (HD) на DVD носители, като например DVD-R дискове, като дискът, който се създава, е със стандартно качество на изображението (STD).

Създаване на диск на компютъра

Можете да прехвърлите AVCHD видеоклипове на компютър, като използвате софтуера “PMB”, за да създадете AVCHD диск или диск с видеоклипове със стандартно качество.

За подробности относно начина на създаване на диск, като използвате “PMB”, вижте “PMB Help”.







Забележки

- За да създавате Blu-ray дискове, уверете се, че сте инсталирали [BD Add-on Software] от екрана за инсталиране на “PMB”.

- PlayStation®3 може да не се предлага в някои държави/региони.
- Видеоклиповете, записани с настройка [60p 28M(PS)]/[50p 28M(PS)] в [Record Setting] се преобразуват чрез “PMB”, за да се създаде диск. Това преобразуване може да отнеме повече време. В допълнение, не можете да създавате диск с оригинално качество на изображенията (стр. 179).
- Видеоклиповете, записани с настройка [60i 24M(FX)]/[50i 24M(FX)] или [24p 24M(FX)]/[25p 24M(FX)] в [Record Setting], се преобразуват чрез “PMB”, за да се създаде AVCHD диск. Това преобразуване може да отнеме повече време. В допълнение, не можете да създавате диск с оригинално качество на изображенията. Ако желаете да запазите оригиналното качество на изображенията, трябва да запишете видеоклиповете на Blu-ray disc (180).
- Видеоклиповете в AVCHD формат са записани с [File Format], зададен в положение [AVCHD 60i/60p] или [AVCHD 50i/50p].

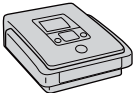
Създаване на диск с видеоклипове на устройство, различно от компютър

Можете да създавате дискове с Blu-ray рекордер и DVD записващо устройство. Видът на диска, който можете да създадете, зависи от използваното устройство.

Устройство	Вид на диска
 <p>Blu-ray рекордер: За да създавате Blu-ray дискове или DVD със стандартно качество на изображението (STD)</p>	 <p>Blu-ray STD</p>
 <p>DVD записващо устройство, различно от DVD Direct Express: За да създадете AVCHD диск или DVD със стандартно качество на изображенията (STD).</p>	 <p>AVCHD STD</p>
 <p>HDD рекордер и др.: За да създадете DVD със стандартно качество на изображенията (STD)</p>	 <p>STD</p>

Забележки

- За подробности относно създаването на диска се обърнете към ръководството за употреба, което е приложено към използваното устройство.
- Ако използвате Sony DVD Direct (DVD записващо устройство), можете да прехвърляте данни, като поставите карта с памет в гнездото на DVD записващото устройство, или можете да свържете фотоапарата към DVD записващото устройство чрез USB кабела.
- Когато използвате Sony DVD Direct (DVD записващо устройство), уверете се, че сте инсталирали последната версия на фирмуера на DVD записващото устройство. За подробности вижте следния интернет адрес:
<http://sony.storagesupport.com/>

Списък с икони на екрана

Графичен дисплей (LCD екран)

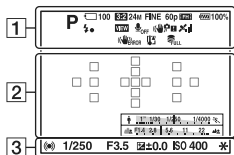

Извеждане на цялата информация (LCD монитор)

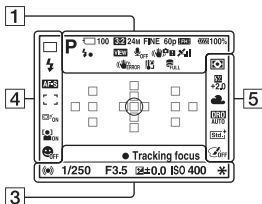

За възпроизвеждане (Дисплей с основна информация)

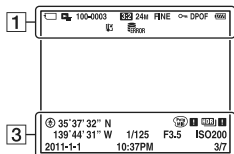

1

Дисплей	Индикация
	Режим на експонацията (37)
	Икони за разпознаване на сцена (38, 88)
	Носител на запис (22, 206)/Качване (168)
100	Оставащ брой на изображенията, които можете да запишете
3:2 16:9	Съотношение на снимките (157)
3D	3D панорама (40, 91)
24M 12M 6.0M 20M 10M 5.1M 	Размер на снимките (48)
RAW RAW+J FINE STD	Качество на снимките (157)
60p 60i 24p 50p 50i 25p	Скорост на кадрите за видеоклипове (106)

Дисплей	Индикация
	Размер на видеоклиповете (106)
	Оставащ заряд на батерията (23)
	Светкавицата се зарежда (42)
	Изключена настройка на ефекта (83)
	Не се записва звук за видеоклиповете (107)
	Устойчиво снимане/ Предупреждение за трептене на фотоапарата (86)
	Състояние на GPS позициониране (154) (само за SLT-A65V)
	Грешка при стабилизацията (195)
	Предупреждение за прегряване (11)
	Файлт с базата данни е пълен (197)/Грешка във файла с базата данни (197)
	Режим на преглед (146)
100-0003	Номер на папката-файла (177)
	Защита (149)
DPOF	DPOF настройка (182)
	Предупреждение за оставащ заряд на батерията (23)

2

Дисплей	Индикация
	Област за спотово измерване (122)
	Област за автофокус (112)
	Интелигентен дългофокусен преобразувател (138)

Дисплей	Индикация
	Индикатор за скорост на затвора (47)
	Индикатор за диафрагма (47)

3

Дисплей	Индикация
REC 0:12	Времетраене на видеоклип (мин: сек)
	Фокусиране (32, 109)
1/250	Скорост на затвора (97)
F3.5	Диафрагма (95)
	EV скала (44, 100, 141) (само за визьора)
	Компенсация на експозицията (44)
	Заклучване на автоматичната експозиция (121)
	GPS информация (само за SLT-A65V)
35° 37' 32" N 139° 44' 31" W	Дисплей с географска ширина и дължина (само за SLT-A65V)
	Предупреждение за Auto HDR изображение (129)
	Грешка при ефекта на изображението (132)
ISO400	ISO чувствителност (127)
3/7	Номер на файла/Брой изображения в режим на преглед
2011-1-1 10:37AM	Дата на записа

4

Дисплей	Индикация
	Режим на запис (46, 139)

Дисплеј	Индикација
	Режим на светкавицата (42, 124)/Намаляване на ефекта “червени очи” (58)
	Режим на фокусиране (111)
	Област за автофокус (112)
	Проследяване на обекта (112)
	Разпознаване на лице (117)
	Разпознаване на усмивка (119)
	Индикатор за чувствителност при разпознаване на усмивка (119)

5

Дисплеј	Индикација
	Режим на измерване (122)
	Компенсация на светкавицата (122)
	Баланс на бялото (Автоматична настройка, Предварителна настройка, Потребителска настройка, Температура на цветовете, Цветен филтър) (134)
	Оптимизатор на динамичния обхват (128)/Автоматичен HDR (129)
	Креативен стил (132)/Контраст, Наситеност, Острота













Дисплеј	Индикација
	Ефект на изображението (131)

Функции, достъпни за всеки режим на запис

Функциите, които можете да използвате, зависят от избрания режим на запис.

В таблицата по-долу, индикацията ✓ показва, че функцията е активна; индикацията – показва, че функцията не е активна.

Функциите, които не можете да използвате, се извеждат в сиво на екрана.

Режим на запис	Компенсирание на експозицията (44)	Таймер за самостоятелно включване	Продължителен запис (139)	Разпознаване на лице (117)	Разпознаване на усмивка (119)
AUTO (31, 88)	–	✓	✓	✓	✓
 (31, 88)	–	✓	✓	✓	✓
AUTO+ (38, 88)	–	✓	✓	✓	✓
SCN (39, 89)		–	✓	–	✓
		–	✓	✓	✓
		–	✓	–	✓
		–	✓	–	✓
		–	✓	–	✓
		–	✓	–	✓
		–	–	–	✓
		–	✓	–	✓
 (40, 91)	✓	–	–	–	–
3D (40, 91)	✓	–	–	–	–
 (41, 93)	✓	–	✓	–	–
P (94)	✓	✓	✓	✓	✓
A (95)	✓	✓	✓	✓	✓
S (97)	✓	✓	✓	✓	✓
M (99)	–	✓	✓	✓	✓
 (33, 103)	✓*	✓	✓	✓	–



















* Когато сте избрали [Manual Exposure], функцията не е активна.

Възможни режими за работа със светкавицата

Режимите на работа със светкавицата, които можете да използвате, зависят от режима на запис и избраните функции.

В таблицата по-долу, индикацията ✓ показва, че функцията е активна; индикацията – показва, че функцията не е активна.

Режимите на работа със светкавицата, които не можете да използвате, се извеждат в сиво на екрана.

Режим на запис	 (Изключена светкавица)	 (Автоматична светкавица)	 (Плътна светкавица)	 (Бавна синхронизация)	 (Задна синхронизация)	 (Безжична светкавица)
AUTO (31, 88)	✓	✓	✓	–	–	–
 (31, 88)	✓	–	–	–	–	–
AUTO+ (38, 88)	✓	✓	✓	–	–	–
SCN (39, 89)		✓	✓	✓	–	–
		✓	–	✓	–	–
		✓	✓	✓	–	–
		✓	–	✓	–	–
		✓	–	✓	–	–
		✓	–	–	–	–
		✓	–	–	–	–
		–	✓	–	–	–
 (40, 91)	✓	–	–	–	–	–
3D (40, 91)	✓	–	–	–	–	–
 (41, 93)	–	–	✓	✓	✓	✓
P (94)	–	–	✓	✓	✓	✓
A (95)	–	–	✓	✓	✓	✓
S (97)	–	–	✓	✓	✓	✓
M (99)	–	–	✓	✓	✓	✓
 (33, 103)	–	–	✓	✓	✓	✓

Допълнителни операции

Този раздел дава допълнителна информация за
операциите с вашия фотоапарат



Подготовка (Допълнителни операции)

Настройка на фотоапарата

Сваляне на капачето на окуляра

Когато прикрепяте към фотоапарата FDA-A1AM ъглов визьор (продава се отделно), свалете капачето на окуляра.

Внимателно плъзнете капачето нагоре, като го притискате от двете страни.

- Поставете пръстите си под капачето на окуляра и плъзнете нагоре.

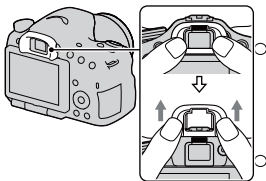

Забележка

- Когато прикрепяте FDA-A1AM ъглов визьор (продава се отделно) към фотоапарата, препоръчваме ви да зададете [Eye-Start AF] в положение [Off], защото е възможно сензорите на окуляра, които се намират под визьора, да се включат.

Екран, който се извежда за режима на запис

Избор на режим на екрана

Можете да изберете желан от вас режим на екрана. Когато превключите екрана, като натиснете DISP на контролния бутон (стр. 47), се извеждат само избраните екрани. Можете да задавате активните екрани, които да се извеждат на LCD екрана и визъора, по отделно.

- 1 Бутон MENU → ⚙️ → [DISP Button(Monitor)] или [DISP Button(Finder)]
- 2 Изберете желания дисплей с помощта на ▲/▼/◀/▶ на контролния бутон, след това натиснете централната част на контролния бутон.
- 3 Натиснете бутона MENU.

Хистограма

Хистограмата е разпределението на осветеността, което показва колко пиксела от определен тип осветеност съществуват в изображението.

Компенсацията на експозицията ще промени и хистограмата.

Двата края на хистограмата показват най-високата или най-ниската позиция на спектъра. Когато по-късно прехвърлите данните на компютър, няма да можете да възстановите тази област. Ако е нужно, регулирайте експозицията и снимайте отново.

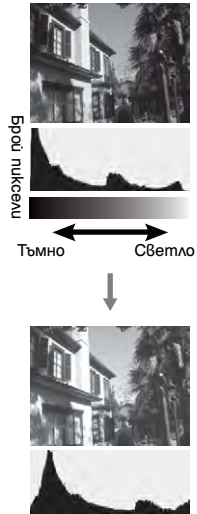

Забележки

- Хистограмата не показва резултата от последното записано изображение. Тя показва състоянието на изображението, което току-що сте прегледали на екрана. Хистограмата ще се различава в зависимост от настройката на диафрагмата и др.
- Хистограмата се различава при възпроизвеждане и запис в следните ситуации:
 - Когато снимате със светкавица.
 - Когато обектът е с нисък интензитет, като например при нощна сцена.

Цифров измервател на нивото

Цифровият измервател на нивото показва дали фотоапаратът е изравнен хоризонтално и отпред-назад. Когато фотоапаратът е изравнен и в двете равнини, индикаторът става зелен.

Хоризонтална равнина

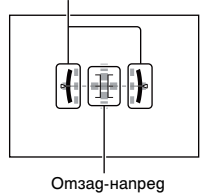

Забележки

- Грешката в цифровия измервател на нивото е по-голяма, ако наклоните фотоапарата повече напред или назад.
- Дори фотоапаратът да е почти изравнен, измервателят разпознава наклон от $\pm 1^\circ$.

Наблюдяване на обекта през обектива без извеждане на ефекти

Можете да наблюдавате обекта през обектива без зададени ефекти, като например компенсация на експозицията, баланс на бялото, креативен стил, ефект на изображението и др.

Бутон MENU → ⚙ 2 → [Live View Display] → [Setting Effect OFF]

- Когато изберете [Setting Effect OFF], изображението на екрана в режим M винаги се извежда с подходяща осветеност.

Забележка

- Не можете да избирате [Setting Effect OFF], когато режимът на експониране е зададен в положение AUTO, AUTO+, Панорама, 3D панорама, Видеоклип или Избор на сцена.

Списък с икони за режим на Визьора

Когато включите [For viewfinder] в [DISP Button(Monitor)], можете да зададете състоянието на LCD екрана в положение, което е подходящо за използване на визьора, като натиснете DISP на контролния бутон. Вижте страниците в скоби за подробности относно операцията.

В режим AUTO, AUTO+ или Избор на сцена

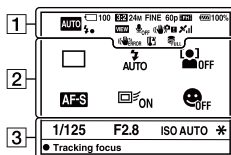

В режим на продължителен запис с приоритет на автоматичната експозиция/P/A/S/M режим

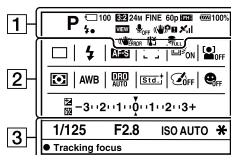

1

Дисплей	Индикация
AUTO AUTO+ [Icon: Viewfinder] [Icon: Video] [Icon: 3D] [Icon: M] [Icon: Scene Selection]	Режим на експонацията (37)
[Icon: SD Card] [Icon: OFF] [Icon: Wireless] [Icon: Wireless]	Носител на запис (22, 206)/Качване (168)
100	Оставащ брой на изображенията, които можете да запишете
3:2 16:9	Съотношение на снимките (157)

Дисплей	Индикация
3D	3D Панорама (40, 91)
24M 12M 6.0M 20M 10M 5.1M [Icon: W DE] [Icon: STD] [Icon: 16:9]	Размер на снимките (48)
RAW RAW+J F NE STD	Качество на снимките (157)
60p 60i 24p 50p 50i 25p	Скорост на кадрите за видеоклипове (106)
[Icon: FX] [Icon: PS] [Icon: VGA]	Размер на видеоклиповете (106)
[Icon: Battery] 100%	Оставащ заряд на батерията (23)

Дисплей	Индикация
	Светкавицата се зарежда (42)
VIEW	Изключена настройка на ефекта (83)
	Не се записва звук за видеоклиповете (107)
	Устойчиво снимане/ Предупреждение за трептене на фотоапарата (86)
	Състояние на GPS позициониране (154) (само за SLT-A65V)
	Грешка при стабилизацията (195)
	Предупреждение за прегряване (11)
	Файлт с базата данни е пълен (197)/Грешка във файла с базата данни (197)

2

Дисплей	Индикация
	Режим на запис (46, 139)
	Режим на светкавица (42, 124)/Намаляване на ефекта “червени очи” (58)
AF-A AF-S AF-C MF	Режим на фокусиране (111)
	Област за автофокус (112)
	Проследяване на обекта (112)
	Разпознаване на лице (117)
	Режим на измерване (122)

Дисплей	Индикация
	Баланс на бялото (Автоматична настройка, Предварителна настройка, Потребителска настройка, Температура на цветовете, Цветен филтър) (134)
	Оптимизатор на динамичния обхват (128)/Автоматичен HDR (129)
	Креативен стил (132)/Контраст, Наситеност, Острота
	Ефект на изображението (131)
	Разпознаване на усмивка (119)
	Компенсация на експозицията (44)/Ръчно измерване (100)
	Компенсация на светкавицата (122)
	EV скала (44, 100, 141)

3

Дисплей	Индикация
1/125	Скорост на затвора (97)
F2.8	Диафрагма (95)
ISO AUTO	ISO чувствителност (127)
*	Заклучване на автоматичната експозиция (121)

Запис на ясно изображение без трептене на фотоапарата

“Трептене на фотоапарата” е нежелателно движение на фотоапарата, което се получава след като бутонът на затвора бъде натиснат. Това движение може да доведе до запис на размазано изображение. За да намалите трептенето на фотоапарата, следвайте инструкциите по-долу.

Индикатор за предупреждение за трептене на фотоапарата

Индикаторът  (Предупреждение за трептене) мига, когато има потенциално трептене на фотоапарата. В този случай използвайте статив или светкавицата.

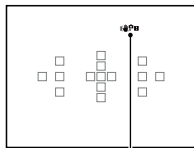

Индикатор  (Предупреждение за трептене)



Забележка

- Индикаторът  (Предупреждение за трептене) се извежда само за режими, които автоматично задават скоростта на затвора. Този индикатор не се извежда в режими M/S или когато записвате видеоклипове.

Използване на функцията за устойчиво снимане

Функцията за устойчиво снимане може да намали ефекта на трептене на фотоапарата. Стабилизацията може да бъде задавана отделно за запис на снимки и видеоклипове.

Функцията SteadyShot (Устойчиво снимане) е зададена в положение [On] в настройката по подразбиране.

Бутон MENU →  2 или  1 → [SteadyShot] → Изберете желаната настройка

Забележка

- Възможно е функцията SteadyShot (Устойчиво снимане) да не работи оптимално, когато захранването е току-що включено, веднага след като насочите фотоапарата към обекта или когато бутонът на затвора бъде натиснат докрай без първо да бъде натиснат наполовина.

Използване на статив

Препоръчваме ви да поставите фотоапарата на статив в следните случаи.

- Ако снимате без светкавица в тъмни условия.
- Ако снимате с бавна скорост на затвора, което е типично за запис на нощни сцени.
- Ако снимате близък обект като при макро запис.
- Ако снимате с теле-обектив.

Забележка

- Когато използвате статив, изключете функцията SteadyShot (Устойчиво снимане), защото има вероятност да се повреди.

Избор на режима на запис

AUTO AUTO/ Изключена светкавица

Задайте гуска за избор на режим в положение **AUTO** и запишете изображението (стр. 31).

- Изберете , когато снимате на места, където използването на светкавица не е разрешено.

Забележка

- Тъй като фотоапаратът включва функцията за автоматични настройки, много от функциите няма да работят, като например компенсацията на експозицията, ISO настройката. Ако желаете да регулирате различните настройки, задайте диска за избор на режим в положение P, след това запишете обекта.

AUTO⁺

Задайте гуска за избор на режим в положение **AUTO+** (**AUTO**⁺) и запишете изображението (стр. 38).

За да зададете продължителен запис

Бутон MENU →  1 → [Auto+ Cont. Advance] → Изберете желаната настройка

За да изберете начина на запазване за записаните изображения
В режим на продължителен запис, можете да изберете начин на запазване, който позволява на фотоапарата или да запазва едно от всички записани изображения, или да запазва всичките.

Бутон MENU →  1 → [Auto+ Image Extract.] → Изберете желаната настройка

Забележки









- Дори когато зададете [Auto+ Image Extract.] в положение [Off] с избран режим [Hand-held Twilight] в разпознатите сцени, ще се запише само едно комбинирано изображение.
- Номерата на изображенията, които не са запазени, се пропускат, когато изображенията се подбират.

SCN Избор на сцена

Този режим е подходящ за

- Запис с предварително зададени настройки в зависимост от сцената

Задайте диска за избор на режим в положение SCN (Избор на сцена), изберете желанния режим и запишете изображението (стр. 39).

 (Портрет)	<p>Замъглява фона и изостря обекта на преден план. Меко подчертава цветовете на човешката кожа.</p> <ul style="list-style-type: none"> • За да замъглилите фона още повече, задаването на обектива в позиция за телесникма на обектива ще засили ефекта. • Можете да записвате живи изображения, като фокусирате върху окото, което е най-близо до обектива. • За да снимате обекти, осветени отзад, използвайте сенник. • Използвайте функцията за намаляване на ефекта на червените очи, ако очите на обекта станат червени от светкавицата (стр. 58). 	
 (Спортни състезания)	<p>Подходящ за запис на движещи се обекти с бърза скорост на затвора, така че обектът изглежда сякаш не помръдва. Когато натиснете и задържите бутона на затвора, фотоапаратът записва изображения продължително.</p> <ul style="list-style-type: none"> • Натиснете и задържете наполовина натиснат бутон на затвора, докато изчаквате подходящия момент. 	
 (Макро)	<p>Подходящ за запис на обекти отблизо - например цветя и храни.</p> <ul style="list-style-type: none"> • Можете да записвате обекти в още по-близък план, като използвате макро обектив (продава се отделно). • Задайте режима на светкавицата в положение [Flash Off] (Изключена светкавица), когато записвате обекти в рамките на 1 m. • В режим на макро запис, функцията SteadyShot (Устойчиво снимане) няма да бъде напълно ефективна. Използвайте статива, за да постигнете по-добри резултати. • Най-малкото фокусно разстояние не се променя. 	
 (Пейзаж)	<p>Обхваща цялата гледка и я записва с остър фокус и живи цветове.</p> <ul style="list-style-type: none"> • За да подчертаете простора на сцената, задайте обектива в положение на запис в широк ъгъл. 	

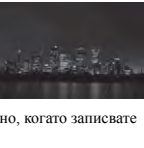
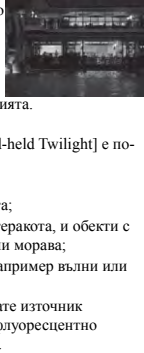
☉ (Залез):	Подходящ за запис на прекрасната червенина на залезащото или изгряващото слънце.	
☾ (Нощна сцена):	<p>Подходящ за запис на тъмни сцени без да се губи ефектът от нощната атмосфера.</p> <ul style="list-style-type: none"> • Скоростта на затвора е по-ниска, затова препоръчваме използването на статив. • Възможно е снимката да не се запише правилно, когато записвате изцяло тъмна сцена. 	
☞ (Запис при тъмни условия от ръка)	<p>Подходящ за запис на нощни сцени с по-малко смущения и замъгляване без да се налага използването на статив. Записват се няколко изображения и се извършва обработка на снимките, за да се намали замъгляването, ефекта от клатенето на фотоапарата и смущенията.</p> <ul style="list-style-type: none"> • Намалването на смущенията в режим [Hand-held Twilight] е по-малко ефективно, когато записвате: <ul style="list-style-type: none"> – обекти с непостоянни движения; – обекти, които са твърде близо до фотоапарата; – обекти с повтарящ се мотив като например теракота, и обекти с нисък контраст като например небе, плаж или моравя; – обекти, които постоянно се променят като например вълни или водопади; • В режим [Hand-held Twilight], когато използвате източник на светлина, който премигва, като например флуоресцентно осветление, е възможна появата на смущения. 	
☞ (Нощен портрет)	<p>Подходящ за запис на портретни снимки през нощта.</p> <ul style="list-style-type: none"> • Скоростта на затвора е по-ниска, затова препоръчваме използването на статив. 	

Техники на снимане

- Когато желаете да записвате по-прецизно изображения, задайте диска за избор на режим в положение P, A, S или M, и използвайте функцията за креативен стил (стр. 132). В този случай можете да регулирате експонацията, ISO и др.

Забележки

- Тъй като фотоапаратът автоматично преценява ситуацията, за да регулира настройките, много от функциите няма да работят, като например компенсацията на експонацията, ISO настройката.
- Светкавицата е зададена в положение [Autoflash] (Автоматична светкавица) или [Flash Off] (Изключена светкавица) за всеки режим за избор на сцена. Можете да промените тези настройки (стр. 42, 124).

 **Панорама/ 3D 3D Панорама**
Този режим е подходящ за

- Запис на обширни сцени или високи сгради с разчупена структура.
- Запис на триизмерни изображения с усещане за дълбочина и преглеждането им на 3D-съвместим телевизор.

Задайте гиска за избор на режим в положение  (Панорама) или **3D** (3D Панорама) и запишете изображението (стр. 40).

Забележки

- Ако не успеете да обходите целия обект с фотоапарата за даденото време, в композираното изображение се получава сива област. Ако това се случи, движете фотоапарата по-бързо, за да създадете пълно панорамно изображение.
- Тъй като няколко изображения се долеят едно до друго, мястото на свързката няма да бъде ясно записано. По време на запис не клатете фотоапарата напред-назад или наляво-надясно, а следвайте права траектория.
- В условия на ниска осветеност е възможно панорамните изображения да се замъглят или да не се запишат.
- В условия на премигваща светлина, като например при флуоресцентно осветление, осветеността или цветовете на съединеното изображение не винаги са еднакви.
- Когато целият ъгъл на панорамата и ъгълът на заключване на фокуса и експонацията посредством AE/AF заключване са крайно различни по отношение на осветеност, цвят и фокус, записът няма да бъде успешен. Ако това се случи, сменете ъгъла на заключване и снимайте отново.
- Режимите [Sweep Panorama] или [3D Sweep Panorama] не са подходящи в следните ситуации:
 - Ако обектите се движат;
 - Ако обектите са твърде близо до фотоапарата;
 - При изображения с повтарящ се мотив като например теракота, или такива с малък контраст като например небе, пясъчни плажове или ливади;
 - При изображения с постоянно променяща се среда като например развълнувано море или водопад;
 - При сцени, където слънцето или електрическото осветление и др. са много по-светли от заобикалящата ги среда.

- Записът в режими [Sweep Panorama] или [3D Sweep Panorama] прекъсва в следните ситуации:
 - Ако въртите фотоапарата твърде бързо или твърде бавно.
 - Ако прекалено клатите фотоапарата.
- Фотоапаратът продължава да снима в режими [Sweep Panorama] или [3D Sweep Panorama] и затворът продължава да работи, докато записът не приключи.

Съвети за запис на панорамни изображения

Въртете фотоапарата с еднаква скорост, образувайки дъга, в посоката, индикирана на екрана. В режими [Sweep Panorama] или [3D Sweep Panorama], статичните обекти са по-подходящи за запис от движещите се обекти.

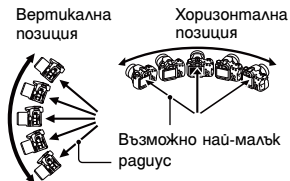

- В режим на панорамен запис или триизмерен панорамен запис ви препоръчваме да използвате широкоъгълен обектив.
- Когато използвате обектив с по-дълго фокусно разстояние, въртете фотоапарата по-бавно отколкото в случаите, когато използвате широкоъгълен обектив.
- Изберете сцената и натиснете бутона на затвора наполовина, за да заключите фокуса, експонацията и баланса на бялото.
- Ако в края на снимката е композирана сцена с голямо разнообразие на форми, композицията на снимката може да пропадне. В този случай композирайте кадъра така, че частта с най-разнообразния пейзаж да бъде в центъра на изображението, и снимайте отново.

3D изображения

Като използвате същата операция като при режим на панорамен запис, фотоапаратът ще запише няколко изображения и ще ги комбинира, за да създаде 3D изображение.

Можете да прегледате тези 3D изображения, като използвате 3D-съвместим телевизор. За подробности относно 3D записа вижте стр. 205.

За да промените размера на изображението

Можете да изберете размера на изображението: Бутон MENU →  1 → [Panorama: Size] или [3D Pan.: Image Size].

За да зададете посоката на въртене

Можете да зададете посоката, в която да въртите фотоапарата.

Бутон MENU →  1 → [Panorama: Direction] или [3D Pan: Direction] → Изберете желаната настройка

Продължителен запис с приоритет на автоматичната експозиция

Този режим е подходящ за:

- Продължителен запис на бързо-движещи се обекти, за да уловите точен момент.
- Запис на израженията на детско лице, които се променят постоянно във всеки един момент.

Задайте диска за избор на режим в положение  (Продължителен запис с приоритет на автоматичната експозиция) и запишете изображението (стр. 41).

Техники за снимане

- Когато режимът за автоматично фокусиране е зададен в положение [Continuous AF], фокусът и експозицията продължават да се регулират по време на записа. ISO чувствителността може да бъде регулирана.
- В режим на ръчно фокусиране или когато режимът на автоматично фокусиране бъде зададен в положение [Single-shot AF], можете да регулирате ISO чувствителността и диафрагмата. Когато изберете [Single-shot AF], фокусът се фиксира за първото изображение.

Забележки

- Функцията за разпознаване на лице се изключва.
- Когато изберете [Auto HDR], DRO процесът се извършва временно според DRO настройката.
- Условия за измерване: Скоростта на продължителния запис може да е по-бавна в зависимост от условията на записа.

Р Запис в режим на автоматично програмиране

Този режим е подходящ за

- Използване на автоматична експонация, като запазвате настройките за ISO чувствителността, Креативния стил, Оптимизатора на динамичния обхват и др.

1 Загайте диска за избор на режим в положение **P**.

2 Загайте функциите за запис в желаните от Вас настройки (стр. 108 до 143).

- За да включите светкавицата, натиснете бутона .

3 Регулирайте фокуса и запишете обекта.

Промяна на програмата

Можете временно да промените комбинацията от скоростта на затвора и стойността за диафрагмата като правилната експозиция се поддържа от фотоапарата.

Завъртете контролния диск, за да изберете желаната комбинация, докато постигнете правилния фокус.

Индикацията за режима на експониране се променя в положение “P*”.

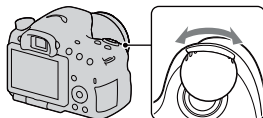

А Приоритет на диафрагмата

Този режим е подходящ за

- Постигане на остър фокус върху обекта и замъгляване на детайлите около обекта. Отварянето на диафрагмата стеснява рамката за фокусиране. (Дълбочината на полето също намалява.)
- Запис с дълбочина на сцената. Стесняването на диафрагмата разширява фокусната рамка. (Дълбочината на полето се увеличава.)

1 Задайте гиска за избор на режим в положение А.

2 Изберете стойността на диафрагмата (F стойност) с помощта на контролния гиск.

- По-малка F стойност: Средата около и зад обекта е замъглена.
По-голяма F стойност: Обектът и заобикалящата го среда са на фокус.
- Не можете да проверите замъгляването на изображението на LCD екрана или във визъора. Проверете записаните изображения и регулирайте диафрагмата.

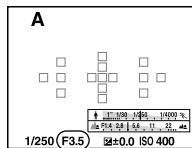
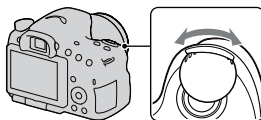

Диафрагма (F стойност)

3 Регулирайте фокуса и запишете обекта.

Скоростта на затвора автоматично се регулира, за да постигнете правилна експозиция.

- Когато фотоапаратът прецени, че с избраната стойност на диафрагмата не е постигната правилна експонация, индикацията за скоростта на затвора мига. В този случай отново регулирайте диафрагмата.

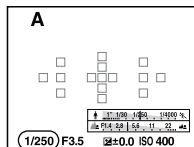

Скорост на затвора

Техники на снимане

- Възможно е скоростта на затвора да се забави в зависимост от стойността на диафрагмата. Когато скоростта на затвора е по-бавна, използвайте статив.
- За да замъглите още фона, използвайте телеобектив или обектив с по-малка диафрагма (светъл обектив).
- Можете да проверите приблизителното замъгляване на изображенията преди записа, като използвате бутона за преглед.

Забележка

- Натиснете бутона , за да включите светкавицата. Въпреки това, обхватът на светкавицата се различава в зависимост от стойността на диафрагмата. Когато записвате с помощта на светкавицата, проверете обхвата на светкавицата в раздела “Технически характеристики”.

За да проверите замъгляването на фона (Бутон за преглед)

На LCD екрана и във визъора се извеждат изображения, запазени с най-широко отворената диафрагма. Промяната на диафрагмата се отразява на остротата на обекта, което създава несъответствие между остротата на изображението преди записа и остротата в реалното изображение.

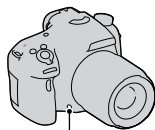

Бутон за преглед

Като натискате бутона за преглед, можете да прегледате изображението с диафрагмата, която сте използвали за снимката, за да проверите приблизителната острота на обекта преди да направите записа.

- Натиснете бутона за преглед след като регулирате фокуса.
- Можете да регулирате диафрагмата в режим на преглед.

S Приоритет на скоростта на затвора

Този режим е подходящ за

- Запис на движещи се обекти. Използвайте по-бърза скорост на затвора, за да запишете даден момент от движението.
- Запазване и възпроизвеждане на динамиката на движението. Използвайте по-ниска скорост на затвора, за да запазите динамиката в движещия се обект.

1 Задайте диска за избор на режим в положение **S**.

2 Изберете скоростта на затвора с помощта на контролния диск.

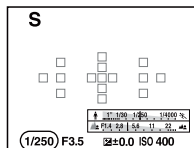
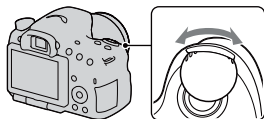

Скорост на затвора

3 Регулирайте фокуса и запишете обекта.

Диафрагмата автоматично се настройва, за да получите правилна експонация.

- Когато фотоапаратът прецени, че с избраната скорост на затвора не е постигната правилна експонация, индикацията за стойността на диафрагмата започва да мига. В тези случаи отново регулирайте скоростта на затвора.

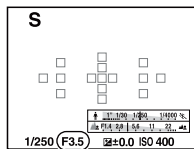

Диафрагма (F стойност)

Техники за снимане

- Когато скоростта на затвора е по-бавна, използвайте статив.
- Когато записвате спортни събития на закрито, изберете по-висока ISO чувствителност.

Забележки

- Индикаторът (Трептене на фотоапарата) не се извежда в режим на приоритет на скоростта на затвора.
- Колкото по-висока е ISO чувствителността, толкова по-силни са смущенията.
- Когато скоростта на затвора е една секунда или повече, намаляването на смущенията (Намаляване на смущенията при дълга експозиция) ще се извърши след като записът приключи за времето, за което е бил отворен затворът. Не можете да записвате, докато се извършва този процес.

- Натиснете бутона , за да включите светкавицата. Въпреки това, когато използвате светкавицата, ако затворите диафрагмата (по-голяма F стойност), като намалите скоростта на затвора, светлината от светкавицата няма да достига до далечни обекти.

M Ръчна експозиция

Този режим е подходящ за

- Запис с желана настройка за експонацията, като едновременно регулирате скоростта на затвора и диафрагмата.

1 Задайте диска за избор на режим в положение **M**.

2 Завъртете контролния диск, за да регулирате скоростта на затвора и докато натискате бутона AV, завъртете контролния диск, за да регулирате диафрагмата.

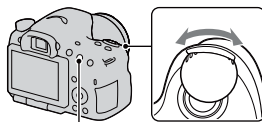

Бутон AV

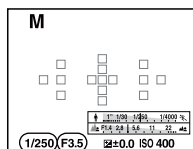

Скорост на затвора

Диафрагма (F стойност)

3 Запишете изображението като преди това загаете експозицията.

- Проверете стойността на експозицията на EV скалата (Измерена ръчно*), когато гледате през визъора.

Към +: Изображенията стават по-светли.

Към -: Изображенията стават по-тъмни.

Стрелките ◀ ▶ се появяват, ако зададената експонация надвишава обхвата на EV скалата.

Стрелката започва да мига, ако разликата стане по-голяма.

- * Когато фотоапаратът е в режим М, той ще изведе стойност за преекспонация или недостатъчна експозиция, като използва индекса на индикатора за компенсация на експозицията.

В режим на преглед през визъора

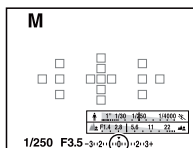

Стандартна стойност

Забележки

- Индикаторът (☞) (Трептене на фотоапарата) не се извежда в режим на ръчна експозиция.
- Когато дискът за избор на режим е зададен в положение М, ISO настройката [AUTO] се задава в положение [100]. В режим М, ISO настройката [AUTO] не е възможна. Задайте ISO чувствителността, ако това е необходимо (стр. 127).
- Натиснете бутона ⚡, за да включите светкавицата. Въпреки това, обхватът на светкавицата се различава в зависимост от стойността на диафрагмата. Когато записвате с помощта на светкавицата, проверете обхвата на светкавицата в раздела “Технически характеристики”.

М BULB

Този режим е подходящ за

- Запис на следи от светлини, като например фойерверки.
- Запис на следи от падащи звезди.

1 Загайте диска за избор на режим в положение М.

- 2 Завъртете контролния диск наляво, докато се изведе [BULB].

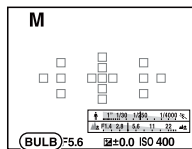
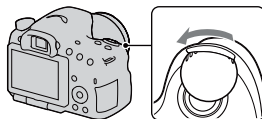

BULB

- 3 Докато натискате бутона AV, завъртете контролния диск, за да регулирате диафрагмата (F-стойност).

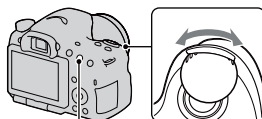

Бутон AV

- 4 Натиснете наполовина бутона на затвора, за да регулирате фокуса.

- 5 Натиснете и задържете бутона на затвора, докато записът приключи.

Докато бутонът на затвора е натиснат, затворът остава отворен.

Техники на снимане

- Използвайте статив.
- Задайте фокуса в положение безкрайност в режим на ръчно фокусиране, когато записвате фойерверки и др. Когато обективът няма положение безкрайност, първо фокусирайте върху фойерверките, които се разпръскват в една и съща област, след което ги запишете.

- Използвайте безжичното устройство за дистанционно управление (продава се отделно) (стр. 142). Натискането на бутона SHUTTER на устройството за дистанционно управление включва BULB записа, а повторното му натискане спира BULB записа. Не е необходимо да натискате и задържате бутона SHUTTER на устройството за дистанционно управление.
- Ако използвате устройството за дистанционно управление за функцията за заключване на бутона на затвора (продава се отделно), можете да оставите затвора отворен, като използвате устройството за дистанционно управление.

Забележки

- Когато използвате статив, изключете функцията SteadyShot (Устойчиво снимане) (стр. 87).
- Колкото по-дълго е времето за експонация, толкова повече са смущенията в изображението.
- Намаляването на смущенията (Намаляване на смущенията при дълга експозиция) след записа ще се извърши за същото време като времето, в което затворът е бил задържан отворен. По време на тази операция не можете да извършвате операция по запис.
- Когато функциите за разпознаване на усмивка или Auto HDR са включени, или когато [Picture Effect] е зададен в положение [HDR Painting] или [Rich-tone Mono.], не можете да зададете скоростта на затвора в положение [BULB].
- Ако използвате функциите за разпознаване на усмивка и Auto HDR заедно със скоростта на затвора, зададена в положение [BULB], скоростта временно се задава в положение 30 секунди.
- Препоръчваме ви да започнете BULB запис след като температурата във фотоапарата спадне, за да предотвратите влошаване на качеството на изображението.

Настройки при запис на видеоклипове

Лесен запис на видеоклипове

Записът на видеоклипове може да бъде стартиран във всеки режим на експозиция.

Скоростта на затвора и диафрагмата се регулират автоматично.

Натиснете бутона MOVIE, за да започнете записа (стр. 33).

Техники за снимане

- Започнете записа след като регулирате фокуса.
- Следните настройки, които са зададени по време на запис на снимки, ще се използват без промяна.
 - ISO
 - Баланс на бялото
 - Креативен стил
 - Компенсация на експонацията
 - Област за автоматично фокусиране
 - Режим на измерване
 - Разпознаване на лица
 - Проследяване на обекти
 - Оптимизатор на динамичния обхват
 - Lens Comp.: Shading
 - Lens Comp.: Chro. Aber.
 - Lens Comp.: Distortion
 - Ефект на изображението
- Настройките за ISO, компенсацията на експозицията, проследяването на обекта или областта на автоматично фокусиране могат да се регулират в режим на запис на видеоклипове.
- Ако зададете [AF lock] за бутона AEL или ISO, можете да заключите фокуса, като натиснете тези бутони в режим на автоматично фокусиране.



Забележки

- В режим на запис на видеоклипове, областта, която можете да записвате (зрителното поле), е по-малка, отколкото при запис на снимки.
- Когато екранът [Fog viewfinder] е изведен на LCD екрана, той преминава в положение [Display All Info.] в момента, в който записът на видеоклипове започне.





- Не снимайте срещу силен източник на светлина като например срещу слънцето, защото вътрешният механизъм на фотоапарата може да се повреди.
- Когато прехвърляте AVCHD видеоклипове към компютър, използвайте “PMB” (стр. 66, 176).
- Когато продължите да снимате по-дълго време, температурата на фотоапарата се повишава и качеството на изображението може да се влоши.
- Когато се появи индикацията [H], това е индикация, че температурата на фотоапарата е твърде висока. Изключете фотоапарата и изчакайте, докато температурата спадне. Ако продължите да снимате, фотоапарата автоматично ще се изключи.
- Тъй като скоростта на затвора и диафрагмата автоматично се регулират, скоростта на затвора ще бъде по-висока и движението на обекта може не е плавно при твърде светли условия. Ако изберете ръчно фокусиране и настройка на скоростта на затвора или диафрагмата, движението на обекта може да се запише плавно (стр. 114).
- Когато зададете ISO в положение [Multi Frame Noise Reduct.], временно се избира опцията [AUTO]. Когато зададете ISO в положение 3200 или повече, временно се избира ISO 1600.
- Не можете да избирате [Soft Focus], [HDR Painting], [Rich-tone Mono] или [Miniature] за ефект на изображението. Когато записът на видеоклипове започне, ефектът на изображението временно се задава в положение [Off].

Запис на видеоклипове с регулирана скорост на затвора и диафрагма

Можете да записвате видеоклипове с регулирана скорост на затвора и стойност на диафрагмата, което ще контролира разфокусирането на фона или гладкостта на движението според предпочитанията ви.

- 1 Загайте ключа за режима на фокусиране в положение MF (стр. 114).
- 2 Загайте ключа за избор на режим в положение  (Видеоклип).
- 3 Изберете желания режим с помощта на  на контролния бутон, след това натиснете центъра на контролния бутон.
 - За да промените режима, натиснете бутона Fn, след това изберете друг режим.
- 4 Регулирайте скоростта на затвора и стойността на диафрагмата с контролния диск.

5 Регулирайте фокуса, след това натиснете бутона MOVIE, за да започнете записа.

 Р (Автоматично програмиране) (94)	Позволява ви да записвате с автоматично регулирана експозиция (едновременно скоростта на затвора и стойността на диафрагмата). Другите настройки могат да бъдат регулирани ръчно и стойностите могат да бъдат запазени.
 А (Приоритет на диафрагмата) (95)	Позволява ви да записвате след ръчно регулиране на стойността на диафрагмата, като използвате контролния диск.
 S (Скорост на затвора) (97)	Позволява ви да записвате след ръчно регулиране на скоростта на затвора, като използвате контролния диск.
 М (Ръчна експозиция) (99)	Позволява ви да записвате след ръчно регулиране на експозицията (едновременно скоростта на затвора и стойността на диафрагмата), като използвате контролния диск.

Формат на файла

Бутон MENU →  → [File Format] → Изберете желаня режим

AVCHD 60i/60p AVCHD 50i/50p	Позволява ви да записвате с автоматично регулирана експозиция (едновременно скоростта на затвора и стойността на диафрагмата). Другите настройки могат да бъдат регулирани ръчно и стойностите могат да бъдат запазени. Записва 60i/50i или 24p/25p видеоклипове в AVCHD формат и 60p/50p видеоклипове в оригинален формат на Sony. Този файлов формат на Sony е подходящ за преглед на видеоклипове на телевизор с висока разделителна способност. Можете да създавате Blu-ray Disc, AVCHD диск или DVD-Video диск, като използвате приложения софтуер “PMB”. <ul style="list-style-type: none"> • 60i/50i видеоклиповете се записват със скорост 60 полета/секунда или съответно 50 полета/секунда. И двата вида видеоклипове включват система за презредово сканиране, Dolby Digital звук и AVCHD формат. • 24p/25p видеоклиповете се записват със скорост 24 кадъра/секунда или съответно 25 полета/секунда. И двата вида видеоклипове включват система за прогресивно сканиране, Dolby Digital звук и AVCHD формат. • 60p/50p видеоклиповете се записват със скорост 60 кадъра/секунда или съответно 50 полета/секунда. И двата вида видеоклипове включват система за прогресивно сканиране и Dolby Digital звук.
----------------------------------------------	------------------------------------------------------------------------------------------------------------------------------------------------------------------------------------------------------------------------------------------------------------------------------------------------------------------------------------------------------------------------------------------------------------------------------------------------------------------------------------------------------------------------------------------------------------------------------------------------------------------------------------------------------------------------------------------------------------------------------------------------------------------------------------------------------------------------------------------------------------------------------------------------------------------------------------------------------------------------------------------------------------------------------------------------------------------------------------------------------------------------------------------------------------------------------------------------------------------------------------------------------------

MP4	<p>Записва mp4 (AVC) видеоклипове. Този формат е подходящ за качване в интернет, прикрепяне към електронната поща и др.</p> <ul style="list-style-type: none"> • Видеоклиповете се записват в MPEG-4 формат със скорост от около 30 кадъра/секунда, като включват система за прогресивно сканиране, AAC звук и mp4 формат. • Не можете да създавате диск от видеоклиповете, записани в този формат, като използвате приложения софтуер “РМВ”.
------------	-----------------------------------------------------------------------------------------------------------------------------------------------------------------------------------------------------------------------------------------------------------------------------------------------------------------------------------------------------------------------------------------------------------------------------------------------------------------------

Настройки на записа

Колкото по-висока е средната скорост на пренос на данни, толкова по-високо е качеството на изображението.

Бутон MENU →  1 → [Record Setting] → Изберете желанния размер

[Формат на файла]: [AVCHD 60i/60p]/[AVCHD 50i/50p]

Формат на файла	Среген битрејт	Запис
60i 24M(FX)* 50i 24M(FX)**	24 Mbps	Записва видеоклипове с високо качество на картината и размер от 1920 × 1080 (60i/50i)
60i 17M(FH)* 50i 17M(FH)**	17 Mbps	Записва видеоклипове със стандартно качество на картината и размер от 1920 × 1080 (60i/50i)
60p 28M(PS)* 50p 28M(PS)**	28 Mbps	Записва видеоклипове с най-доброто качество на картината и размер от 1920 × 1080 (60p/50p)
24p 24M(FX)* 25p 24M(FX)**	24 Mbps	Записва видеоклипове с високо качество на картината и размер от 1920 × 1080 (24p/25p). Този режим пресъздава атмосферата от кино лентите.
24p 17M(FH)* 25p 17M(FH)**	17 Mbps	Записва видеоклипове със стандартно качество на картината и размер от 1920 × 1080 (24p/25p). Този режим пресъздава атмосферата от кино лентите.

[Формат на файла]: MP4

Формат на файла	Среген битрејт	Запис
1440x1080 12M	12 Mbps	Записва видеоклипове с размер 1440 x 1080.
VGA 3M	3 Mbps	Записва видеоклипове с VGA размер.

* 1080 60i-съвместимо устройство

** 1080 50i-съвместимо устройство

Забележки

- Видеоклиповете, записани с настройката [60p 28M(PS)]/[50p 28M(PS)] в [Record Setting], се преобразуват чрез “PMB”, за да се създаде диск. Това преобразуване може да отнеме известно време. Също така, не можете да създавате диск с оригинално качество на изображението.
- Видеоклиповете, записани с настройката [60i 24M(FX)]/[50i 24M(FX)] или [24p 24M(FX)]/[25p 24M(FX)] в [Record Setting], се преобразуват чрез “PMB”, за да се създаде AVCHD диск. Това преобразуване може да отнеме известно време. В допълнение, не можете да създавате диск с оригиналното качество на изображението. Ако желаете да запазите оригиналното качество на изображението, трябва да запазите видеоклиповете си на Blu-ray Disc.
- За да гледате 60p/50p или 24p/25p видеоклипове на телевизора, имате нужда от телевизор, който е съвместим с 60p/50p и 24p/25p. Ако използвате несъвместим телевизор, видеоклиповете се преобразуват в положение 60i/50i и се извеждат на телевизора.

Запис на звук

Когато записвате видеоклипове, звукът от механизма на фотоапарата или обектива може да се запише. Можете да записвате видеоклипове и без звук.

Бутон MENU → 1 → [Audio Recording] → [Off]

Когато режимът на фокусиране е зададен в положение на запис с ръчен фокус, можете да изключите записа на звука от механизма на обектива при автоматичното фокусиране (стр. 114).

MENU button → 1 → [Wind Noise Reduct.] → [On]

За да намалите смущенията от вятъра

Можете да намалите смущенията, причинени от вятъра, като намалите басите, които се приемат от вградения микрофон.

Бутон MENU → 1 → [Wind Noise Reduct.] → [On]

Забележки

- Задаването на опцията в положение [On] може да записва басовите тонове с ниска сила на звука. Задайте в положение [Off], когато не духа вятър.
- Когато използвате външен микрофон (продава се отделно), тази опция няма да работи.

Регулиране на фокуса

Съществуват два начина за настройка на фокуса: автоматичен фокус и ръчен фокус.

В зависимост от обектива, начинът на превключване между автоматично фокусиране и ръчно фокусиране е различен.

Вид на обектива	Ключ, който ще използвате	За да превключите към автоматично фокусиране	За да превключите към ръчно фокусиране
Обективът притежава ключ за избор на режим на фокусиране	Обектив (Винаги задавайте ключа за режима на фокусиране на фотоапарата в положение AF).	Задайте ключа за режима на фокусиране на обектива в положение AF.	Задайте ключа за режима на фокусиране на обектива в положение MF
Обективът не притежава ключ за избор на режим на фокусиране	Фотоапарат	Задайте ключа за режима на фокусиране на обектива в положение AF.	Задайте ключа за режима на фокусиране на обектива в положение MF.

Автоматичен фокус

- 1 Задайте ключа за избор на режим на фокусиране в положение AF.

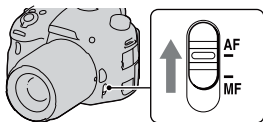

- 2 Когато обективът притежава ключ за избор на режима на фокусиране, задайте го в положение AF.

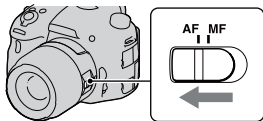

3 Натиснете наполовина бутона на затвора, за да проверите фокуса, и запишете изображението.

- Когато фокусът бъде потвърден, индикаторът за фокусиране се променя в ● или (⊙) (по-долу).
- AF областта, където фокусът е потвърден, става зелена.

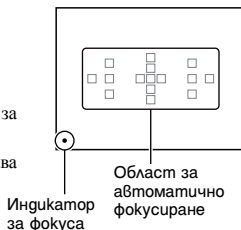

Забележка

- Докато фотоапаратът фокусира автоматично, не докосвайте въртящия се пръстен за фокусиране.

Техники на снимане

- За да изберете областта, използвана за фокусиране, задайте [AF area] (стр. 112).

Индикатор за фокуса

Индикатор за фокуса	Състояние
● свету	Фокусът е заключен. Готовност за снимане
(⊙) свету	Фокусът е потвърден. Точката за фокусиране се движи, когато гледате движещи се обекти. Готовност за снимане.
(⊖) свету	Все още фокусира. Не можете да освободите затвора.
● мига	Не можете да фокусирате. Затворът е заключен.

Обекти, които изискват специално фокусиране:

Когато използвате автоматичния фокус, възможно е извършването на фокусиране върху следните обекти да се окаже трудно. В този случай използвайте функцията за запис със заключване на фокуса (стр. 110) или извършете ръчно фокусиране (стр. 114).

- Обект с нисък контраст, като например синьо небе или бяла стена.
- Два обекта на различни разстояния, които се застъпват в AF рамката.
- Обект, който е композиран от повтарящи се части, като например фасада на сграда.
- При обект, който е много светъл или блестящ, като например слънцето, тялото на автомобил или повърхността на вода.
- Светлината не е достатъчна

За да измерите точно разстояние към обекта

Маркировката \ominus , която се намира в горната част на фотоапарата, показва местоположението на матрицата*. Когато измервате точно разстояние между фотоапарата и обекта, вижте позицията на хоризонталната линия.

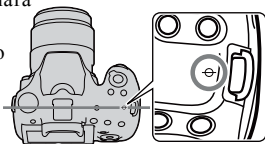

* Матрицата е частта на фотоапарата, която служи като филм.

Забележка

- Ако обектът е по-близо отколкото минималното разстояние за запис на прикрепения обектив, фокусът не може да бъде потвърден. Уверете се, че сте поставили достатъчно място между обекта и фотоапарата.

Закључване на фокуса

- 1 Поставете обекта в AF рамката и натиснете бутона на затвора наполовина.

Фокусът се заключва.

- Задайте [Autofocus Mode] в положение [Single-shot AF].



- 2 Задръжте бутона на затвора натиснат наполовина и поставете обекта в оригинална позиция, за да композирате отново снимката.



- 3 Натиснете бутона на затвора докрай, за да запишете снимката.

Режим на автоматично фокусиране

Бутон Fn → **AF-A** (Режим на автоматично фокусиране) →
Изберете желаната настройка

AF S (Single-shot AF) (AF за единичен запис)	Фотоапаратът фокусира и фокусът се заключва, когато натиснете бутона на затвора наполовина.
AF A (Automatic AF) (Автоматичен AF)	[Autofocus Mode] се превключва между Single-shot AF (AF за единичен запис) и Continuous AF (Непрекъснат AF) в зависимост от движението на обекта. Когато натиснете и задържите бутона на затвора, фокусът се заключва, ако обектът не се движи, а ако обектът се движи, фотоапаратът продължава да фокусира.
AF C (Continuous AF) (Непрекъснат AF)	Фотоапаратът продължава да фокусира, докато бутонът на затвора е натиснат наполовина и задържан. <ul style="list-style-type: none"> • Когато обектът е на фокус, аудио сигналите няма да се чуват. • Не можете да използвате заключване на фокуса.

Техники за снимане

- Използвайте [Single-shot AF] (AF за единичен запис), когато обектът не се движи.
- Използвайте [Continuous AF] (Непрекъснат AF), когато обектът се движи.

Забележки

- [Automatic AF] (Автоматичен AF) се избира, когато зададете режима на експонация в положение AUTO, AUTO+ или ако изберете един от следните режими за Избор на сцена: [Portrait] (Портрет), [Landscape] (Пейзаж), [Sunset] (Залез), [Night Scene] (Нощна сцена), [Night Portrait] (Нощен портрет) или [Hand-held Twilight] (Запис при нощни условия от ръка).
- [Single-shot AF] (AF за единичен запис) се избира, когато зададете режима на експозиция в положение Панорама, 3D панорама или [Macro] (Макро) в режим Избор на сцена.
- [Continuous AF] (Непрекъснат AF) се избира, когато зададете режима на експозиция в положение [Sports Action] (Спорт) в режима Избор на сцена или когато използвате функцията за разпознаване на усмивка.

Област за автоматично фокусиране

Изберете желаната AF област спрямо условията на запис или според вашите предпочитания.

Зелените очертания указват областта, в която фокусът е потвърден, а останалите области за фокусиране изчезват.

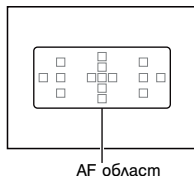

Бутон Fn → [] (AF област) → Изберете желана настройка

(Wide) (Широк екран)	Фотоапаратът определя коя от 15 AF рамки да се използва при фокусиране в AF областта.
(Zone) (Зонов фокус)	Изберете зона от лявата, дясната или централната част, за която желаете да активирате фокуса, като използвате контролния бутон. Фотоапаратът определя коя от областите за автоматично фокусиране в избраната зона се използват за фокусиране. Натиснете бутона AF, за да се изведе екранът с настройки, и след това изберете желаната зона.
(Spot) (Точков фокус)	Фотоапаратът използва AF областта, която се намира в центъра.
(Local) (Област)	Изберете областта, за която желаете да включите фокуса, измежду 15 области, като използвате контролния бутон. За да изведете екрана с настройки и да изберете желана област, натиснете бутона AF.

Забележки

- Когато режимът на експозицията бъде зададен в положение AUTO, AUTO+, Панорама, 3D Панорама или Избор на сцена, или когато използвате функцията за проследяване на обекта или ако е включен режимът за разпознаване на усмивка, [AF area] ще се фиксира в положение [Wide] (Широк екран) и няма да можете да избирате други настройки.
- Възможно е AF областта да не бъде осветена при продължителен запис или когато натиснете без прекъсване бутона на затвора докрай.

Проследяване на обект

Фотоапаратът запазва фокуса върху движещ се обект докато го проследява. Настройката на функцията за проследяване на обект е зададена в положение [On] в настройките по подразбиране.

1 Натиснете центъра на контролния бутон, докато е изведен информационният дисплей.

Извежда се рамката за проследяване.

- За да изключите функцията за проследяване на обекта, натиснете бутона Fn, след това задайте в положение [Off].

2 Изравнете рамката с обекта, който ще проследявате, и натиснете центъра на контролния бутон.

Фотоапаратът започва проследяването на обекта.

- За да отмените функцията за проследяване, отново натиснете центъра.



Рамка за проследяване

3 Натиснете бутона на затвора, за да заснемете обекта.

Забележки

- Проследяването може да се окаже трудно в следните ситуации:
 - Ако обектът се движи твърде бързо.
 - Ако обектът е твърде малък или голям.
 - Ако контрастът между обекта и фона е малък.
 - При тъмни условия.
 - При променяща се околна светлина.
- Не можете да използвате функцията за проследяване на обекта, когато режимът на експониране е зададен в положение Panorama (Панорама), 3D Sweep Panorama (3D Панорама), Continuous Advance Priority AE (Продължителен запис с приоритет на автоматичната експозиция) или [Hand-held Twilight] (Запис при нощни условия от ръка) в Избор на сцена, или когато използвате интелигентен телепреобразувател, както и ако е избрана функцията за ръчно фокусиране.
- Фотоапаратът спира да следи обекта, когато той изчезне от екрана.

Когато обектът, който следите, е лице

Ако лицето изчезне от екрана, докато фотоапаратът го следи, и когато той отново се появи на екрана, фотоапаратът пак ще фокусира върху него.

- Ако включите функцията за разпознаване на усмивка, докато проследявате лице, то същото лице ще стане цел на функцията за разпознаване на усмивка.

Ръчен фокус

Когато е трудно да извършите точен фокус в режим на автоматично фокусиране, можете да извършите ръчно регулиране на фокуса.

- 1** Задайте ключа за режим на фокусиране в положение MF.

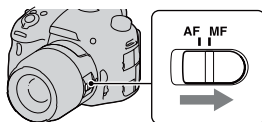

- 2** Когато обективът не притежава ключ за избор на режима на фокусиране, задайте ключа на фотоапарата в положение MF.

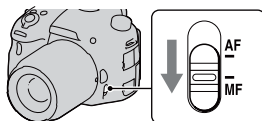

- 3** Завъртете пръстена за фокусиране на обектива, за да постигнете ясен фокус.

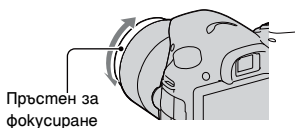

Забележки

- Когато използвате Wide AF област (област на широк AF), се използва централната част; когато използвате Zone AF област (област на зонов AF) се използва обикновената избрана област; когато използвате Local AF област (област на местен AF), се използва областта, избрана с помощта на контролния бутон.
- Когато използвате теле-преобразувател (продава се отделно) и др., възможно е въртенето на фокусния пръстен да не бъде плавно.
- Ако диоптърът не е правилно регулиран в режим на използване на визьора, правилния фокус няма да бъде постигнат (стр. 30).
- Уверете се, че сте задали ключа за режима на фокусиране в положение MF, за да извършите ръчния фокус. Не въртете пръстена за фокусиране без да сте задали в положение MF. Въртенето на пръстена за фокусиране насила без да сте задали в положение MF може да повреди пръстена.

Подчертаване

Подчертава контурите на фокусния обхват с определен цвят при ръчно фокусиране. Тази функция ви позволява лесно да потвърдите фокуса.

Бутон MENU → ⚙ 2 → [Peaking Level] → Изберете желаната настройка

Забележки

- Тъй като фотоапаратът преценява, че някои области са на фокус, нивото на подчертаване се различава в зависимост от обекта или обектива, които използвате.
- Контурите във фокусното разстояние не се подчертават, когато фотоапаратът е свързан чрез HDMI кабел.

Задаване на цвета, който се използва за функцията за подчертаване.

Можете да зададете цвета, който се използва при функцията за подчертаване при ръчно фокусиране.

Бутон MENU → ⚙ 2 → [Peaking Color] → Изберете желаната настройка

Забележка

- Тази опция не е достъпна, ако опцията [Peaking Level] е зададена в положение [Off].

Увеличаване за фокусиране

Можете да проверите фокуса, като увеличите изображението преди да извършите записа.

Бутон MENU → ⚙ 3 → [Smart Telecon. Button] → [Focus Magnifier]

2 Натиснете бутона за увеличаване при фокусиране.

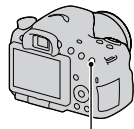

Бутон за увеличаване при фокусиране.

3 Натиснете отново бутона за увеличаване при фокусиране, за да увеличите изображението, и изберете частта, която желаете да увеличите с помощта на ▲/▼/◀/▶ на контролния бутон.

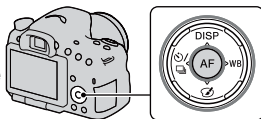

- Всеки път, когато натиснете бутона за увеличаване при фокусиране, zoom скалата се променя както следва: Пълен дисплей → Прибл. x5.9 → Прибл. x11.7

4 Потвърдете и регулирайте фокуса

- Можете ръчно да регулирате фокуса като завъртите пръстена за фокусиране.
- Ако натиснете бутона AF в режим на автоматично фокусиране, функцията за увеличаване при фокусиране се отменя и автоматичният фокус се включва.
- Когато натиснете бутона на затвора наполовина, функцията за увеличаване при фокусиране се отменя.

5 Натиснете бутона на затвора докрай, за да запишете изображението.

- Можете да записвате кадри, когато изображението е увеличено; въпреки това записаното изображение се извежда на целия екран.
- Функцията за увеличение при фокусиране ще се изключи след записа.

Разпознаване на лица

Разпознаване на лице

Фотоапаратът разпознава лица, регулира фокуса, експонацията, извършва обработка на изображенията и регулира настройките на светкавицата.

Бутон Fn →  (Разпознаване на лице) → Изберете желаната настройка

(Off)	Не използва функцията за разпознаване на лица.
On (Regist. Faces)	Включва функцията за разпознаване на лица и фокусира с приоритет върху лицата, които са регистрирани във [Face Registration] (стр. 118).
On	Включва функцията за разпознаване на лица, но не дава приоритет върху регистрираните лица.

Рамка за разпознаване на лица

Когато фотоапаратът разпознае лице, се появява сива рамка за разпознаване на лице. Когато фотоапаратът прецени, че е възможно автоматично фокусиране, рамката за разпознаване на лице става бяла. Когато натиснете бутона на затвора наполовина, рамките за разпознаване на лица стават зелени.

- Ако лицето не се намира в областта за автоматично фокусиране, когато натиснете бутона на затвора наполовина, областта за автоматично фокусиране, която се използва, става зелена.
- Когато фотоапаратът разпознае няколко лица, той автоматично избира лице с приоритет и единичната рамка за разпознаване на лице става бяла. Магента рамката се появява върху лицето, което е регистрирано с [Face Registration].

Техника на снимане

- Композирайте така, че рамката за разпознаване на лице и областта за автоматично фокусиране да съвпадат.



Рамки за разпознаване на лица (бели)

Рамки за разпознаване на лица (сиви)

Забележки

- Функцията за разпознаване на лице не може да се използва, когато режимът на експониране е в положение Sweep Panorama (Панорама), 3D Sweep Panorama (3D Панорама), Continuous Advance Priority AE (Продължителен запис с приоритет на автоматичната експозиция).
- Могат да бъдат разпознати до 8 лица.
- В зависимост от условията на запис е възможно фотоапаратът да не разпознае лицата или може да разпознае други обекти
- В режим на [Smile Shutter] запис, [Face Detection] временно се задава в положение [On (Regist. Faces)], дори когато зададете в положение [Off].

Регистрация на лице

Фотоапаратът разпознава лица, за които информацията е предварително регистрирана.

1 Бутон MENU → ⚙ 4 → [Face Registration] → [New Registration]

2 Изравнете насочващата рамка с лицето, което желаеме да регистрирате, и натиснете бутона на затвора.

3 Изберете [Enter] с помощта ▲ на контролния бутон, след това натиснете центъра на контролния бутон.

- Можете да регистрирате до 8 лица за обекта.
- Снимайте лицето отпред на силно осветено място. Лицето може да не се регистрира правилно, ако е закрито от шапка, маска, слънчеви очила и др.

За да промените приоритета на лицата, които са регистрирани преди това.

Когато сте регистрирали няколко лица, се задава приоритет на избора. Можете да промените този приоритет.

Бутон MENU → ⚙ 4 → [Face Registration] → [Order Exchanging] → Изберете лицето, за което желаеме да промените приоритета, както и нивото на приоритет.

За да изтриете регистрираното лице

Можете да изтриете регистрираното лице.

Бутон MENU → ⚙ 4 → [Face Registration] → [Delete] →
Изберете лицето, което желаете да изтриете.

- Когато изберете [Delete All], можете да изтриете едновременно всички регистрирани лица.
- Дори ако изберете [Delete], данните за регистрираните лица остават във фотоапарата. Ако желаете да изтриете и тези данни, изберете [Delete All].

Разпознаване на усмивка

Когато фотоапаратът разпознае усмивка, затворът автоматично се освобождава.

1 Бутон Fn → 😊_{OFF} (Разпознаване на усмивка) → [On]
→ Изберете желанния режим на чувствителност при разпознаване на усмивка.

Можете да зададете чувствителността на функцията за разпознаване на усмивка към една от следните три опции: 😊_{ON} (Бегла усмивка), 😊_{ON} (Нормална усмивка) и 😊_{ON} (Широка усмивка).

- Когато функцията за разпознаване на усмивка е активирана, индикаторът за чувствителност при разпознаване на усмивки се извежда на екрана.

2 Изчакайте усмивката да бъде разпозната

Фотоапаратът разпознава усмивка и фокусът се потвърждава. Когато нивото на усмивката надвиши маркировката ◀ на индикатора, фотоапаратът автоматично записва изображенията

- Когато фотоапаратът разпознае лица, те се заграждат с оранжева рамка за разпознаване на лица. Рамката за разпознаване на лице става зелена, когато тези обекти се фокусират.

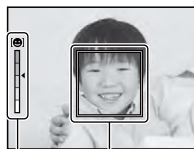

Индикатор за чувствителност при разпознаване на усмивка

Рамка за разпознаване на лице

3 За да спрете записа, бутон Fn → 😊_{ON} (Разпознаване на усмивка) → [Off]

Техники при снимане

- За да фокусирате върху усмивката, насложете рамката за разпознаване на лице и AF областта.
- Не покривайте очите на обекта с бретон и др. Не отваряйте очи твърде широко.
- Не закривайте лицето с шапка, маска, слънчеви очила и др.
- Опитайте се да позиционирате лицето пред фотоапарата на една равнина.
- Следете за чиста усмивка с отворена уста. Усмивките се разпознават най-лесно, когато зъбите се показват.
- Ако натиснете бутона на затвора, докато функцията за разпознаване на усмивка е активирана, фотоапаратът записва изображение и след това се връща към режима на разпознаване на усмивката.

Забележки

- Функцията за разпознаване на усмивка не може да бъде използвана в режим Sweep Panorama (Панорама), 3D Sweep Panorama (3D Панорама), Continuous Advance Priority AE (Продължителен запис с приоритет на автоматичната експозиция) или [Hand-held Twilight] (Запис при нощни условия от ръка) в Избор на сцена или когато е избрана функцията за ръчно фокусиране.
- Режимът на запис автоматично се задава в положение [Single Shooting] или [Remote Cdr.]
- Рефлекторът за автоматично фокусиране не работи с функцията за разпознаване на усмивка.
- Ако фотоапаратът не разпознае усмивката, променете настройката за чувствителност при разпознаване на усмивка.
- Усмивките може да не бъдат правилно разпознати в зависимост от условията на запис.
- Ако включите функцията за разпознаване на усмивка, докато проследявате лице, то същото лице ще стане цел на функцията за разпознаване на усмивка (стр. 112).

Регулиране на яркостта на изображението

Заклучване на автоматичната експозиция

Когато снимате срещу слънцето или до прозорец, експозицията може да се окаже неподходяща за обекта. В тези случаи използвайте измерване на светлината на място, където обектът е достатъчно осветен, за да заключите експозицията преди записа. За да намалите осветеността на обекта, насочете фотоапарата към точка, която е по-светла от обекта, и използвайте измервателя на светлината, за да заключите експозицията за цялото изображение. За да направите обекта по-светъл, насочете фотоапарата към точка, която е по-тъмна от обекта, и използвайте измервателя на светлината, за да заключите експозицията за цялото изображение. Тази част описва начина на снимане на по-светло изображение, като използвате  (Спотово измерване)

1 Бутон Fn →  (Режим на измерване) →  (Спотово измерване)

2 Регулирайте фокуса на участъка, за който желаете да заключите експозицията.

3 Натиснете бутона AEL, за да заключите експозицията.

Извежда се индикацията * (маркировка за АЕ в заключено положение).

- Стойността на експозицията, която се основава на заключената експозиция в кръга за спотово измерване, се извежда и върху EV скалата.

Бутон AEL

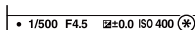
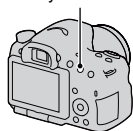



4 Докато натискате бутона AEL, фокусирайте върху обекта и го запишете.

- Ако продължавате да записвате със същата стойност на експозицията, натиснете и задръжте бутона AEL след като записът приключи. Настройката се отменя, когато бутонът се освободи.

Режим на измерване

Fn бутон →  (Режим на измерване) → Избор на желан режим

 (Multi segment) (Мулти сегментирано измерване)	Този режим измерва светлината за всяка област, като разделя областта на по-малки части и определя точната експозиция на целия екран.
 (Center weight-ed) (Централно измерване)	Докато подчертавате централната част на екрана, този режим измерва средната осветеност на целия екран.
 (Spot) (Спотово измерване)	Този режим измерва светлината само в кръга за точно измерване в центъра на рамката.

Техники за снимане

- Използвайте [Multi Segment] (Мулти сегментирано измерване) измерване за общ запис.
- Когато в областта за автоматичен фокус има силно контрастен обект, измерете светлината на обекта, който желаете да запишете с оптимална експозиция, като използвате функцията за спотово измерване и като се възползвате от записа с АЕ в заключено положение (стр. 121).

Забележка

- Опцията не може да бъде зададена, когато режимът на експозицията бъде зададен в положение AUTO, AUTO+ или Избор на сцена, или когато използвате интелигентен телепреобразувател, [Metering Mode] е фиксиран в положение [Multi Segment] (Мулти сегментирано измерване) и не можете да избирате други режими.

Компенсация на светкавицата

Когато записвате с помощта на светкавицата, можете да регулирате единствено количеството светлина без да променяте компенсацията на експозицията.

Можете само да променяте експозицията на основния обект, който е в обхвата на светкавицата.

Бутон Fn →  (Компенсация на светкавицата) → Изберете желаната настройка

Към +: Увеличава количеството светлина от светкавицата.

Към -: Намалява количеството светлина от светкавицата.

Забележки

- Опцията не може да бъде зададена, когато режимът на експозицията бъде зададен в положение AUTO, AUTO+, Панорама, 3D Панорама или Избор на сцена.
- Възможно е положителният ефект да не е видим поради ограниченото количество светлина, излъчено от светкавицата, ако обектът се намира извън максималния обхват на светкавицата. Ако обектът се намира много близо, възможно е отрицателният ефект също да се окаже незабележим.

Компенсация на експозицията и светкавицата

Компенсацията на експозицията променя настройките за скорост на затвора, диафрагма и ISO чувствителност (когато изберете [AUTO]), за да извършите компенсацията. Компенсацията на светкавицата променя само количеството светлина, излъчена от светкавицата.

Контрол на светкавицата

Бутон MENU →  2 → [Flash control] → Изберете желаната настройка

ADI flash (ADI светкавица)	Този режим контролира светлината от светкавицата, като измерва отразената светлина от предварителната светкавица и информацията за фокусно разстояние. Този режим ви позволява да извършвате правилна компенсация на светкавицата без отражението на светлина от обекта да дава ефект.
Pre-flash TTL (TTL предварителна светкавица)	Този режим контролира количеството светлина от светкавицата в зависимост само от данните на предварителното измерване. Този режим се влияе от отразената в обекта светлина.

ADI: Съкращение от “Advanced Distance Integration”

TTL: Съкращение от “Светкавица през обектива”

- Когато изберете [ADI flash], използването на обектив с функция за декодиране на разстоянието ще извърши по-точно компенсацията на светкавицата, като се използва по-точна информация за разстоянието.

Забележки

- Когато разстоянието между обекта и външната светкавица (продава се отделно) не може да бъде определено (запис с безжичната светкавица, когато използвате външна светкавица (не е приложена в комплекта), запис със светкавицата, която се намира встрани на фотоапарата, като използвате кабел, запис с макро светкавица и др.), фотоапаратът автоматично избира режим на предварителна светкавица TTL.
- Изберете [Pre-flash TTL] в случаите, когато фотоапаратът не може да изчисли точната информация за разстояние с ADI светкавицата, като например.
 - Ако към HVL-F36AM е прикрепен широк панел.
 - Когато към повърхността на светкавицата е прикрепен разпръсквател на светлината.
 - Когато използвате филтър с фактор за експозицията като например ND филтър.
 - Когато използвате обектив за близки снимки.
- ADI светкавицата работи само в комбинация с обектив, който притежава функция за кодиране на разстоянието. За да определите дали обективът притежава такава функция, се обърнете към ръководството за употреба, приложено към обектива.
- Тази опция не може да бъде зададена, когато режимът на експониране бъде зададен в положение Sweep Panorama (Панорама), 3D Sweep Panorama (3D Панорама) или [Night Scene] (Запис при нощни условия)/[Hand-held Twilight] (Запис при нощни условия от ръка) в Избор на сцена.

Светкавица

Натиснете бутона Fn, изберете желаните режим на запис със светкавицата, натиснете бутона $\frac{1}{2}$ и запишете изображението (стр. 42).

Техники на снимане

- Сенникът може да блокира светлината от светкавицата. Свалете го, когато използвате светкавицата.
- Записвайте обекта от разстояние 1 m или по-голямо, когато използвате светкавицата.
- Когато снимате на закрито или ако използвате фотоапарата през нощта, можете да използвате режима за бавна синхронизация, за да запишете светли изображения на хора и фон.
- Можете да използвате режима за задна синхронизация, за да снимате естествени изображения, като улавяте и следите от движещи се обекти - например движението на велосипед или на движещ се човек.
- Когато използвате светкавица HVL-F58AM/HVL-F43AM (продава се отделно), можете да снимате с функцията за високоскоростна синхронизация при всякаква скорост на затвора. За подробности се обърнете към ръководството за употреба, приложено към светкавицата.

Забележки



- Не пренасяйте фотоапарата, придържайки го за светкавицата.
- Условието, които са необходими за предотвратяване на сенките по време на запис, се различават в зависимост от обектива.
- Когато режимът на експониране бъде зададен в положение AUTO, AUTO+ или Избор на сцена, опциите [Slow Sync.] (Бавна синхронизация), [Rear Sync.] (Задна синхронизация) и [Wireless] (Безжична) не могат да бъдат избирани.
- Когато режимът на експониране е зададен в положение P, A, S, M, Continuous Advance Priority AE (Продължителен запис с приоритет на автоматичната експозиция), не можете да използвате опциите [Flash Off] или [Autoflash]. Ако не желаете да използвате светкавицата, натиснете я надолу.
- Ако използвате светкавицата със стерео микрофон или подобно приспособление, прикрепено към гнездото за аксесоари, светкавицата може да не изскочи в правилната позиция и записаните изображения може да съдържат сенки в ъглите. Свалете устройството от гнездото за аксесоари.

Безжична светкавица

Когато използвате външна безжична светкавица (продава се отделно), можете да снимате със светкавицата без кабел, дори ако външната светкавица не е прикрепена към фотоапарата. Когато смените позицията на светкавицата, можете да записвате изображение с триизмерно усещане, като увеличите контраста на светлината и сенките на обекта.

Относно стъпките при запис се обърнете към ръководството за употреба, приложено към светкавицата.

1 Прикрепете безжична светкавица към гнездото за аксесоари и включете едновременно фотоапарата и светкавицата.

2 Бутон Fn →  (Режим на работа със светкавицата) →  (Безжична)

3 Свалете безжичната светкавица от гнездото за аксесоари и изтеглете вградената светкавица.

- Ако желаете да тествате светкавицата, натиснете бутона AEL.

Забележки

- Изключете режима на безжична светкавица след като приключите записа с безжична светкавица. Ако използвате вградената светкавица, докато режимът на безжичната светкавица е още включен, това ще доведе до неточна експозиция при светкавицата.
- Променете канала на външната светкавица, когато друг фотограф около вас използва безжична светкавица и ако другата вградена светкавица активира вашата. За да промените канала на външната светкавица, се обърнете към ръководството за употреба, приложено към нея.

Настройка на бутона AEL

Когато използвате безжична светкавица, ви препоръчваме да зададете [Func. of AEL button] в положение [AEL hold] в менюто  Custom (стр. 161).



Безжична светкавица с контрол на съотношението на осветеността

Можете да използвате безжичен контрол на съотношението на осветеността в комбинация с няколко светкавици. За подробности се обърнете към ръководството за употреба, приложено към светкавицата (HVL-F58AM, HVL-F43AM).

Рефлектор за автоматично фокусиране

Можете да включите рефлектора за автоматично фокусиране, за да фокусирате върху обекти при тъмни условия.

Бутон MENU →  2 → [AF Illuminator] → Изберете желаната настройка

- Рефлекторът за автоматично фокусиране не работи, когато [Autofocus Mode] е зададен в положение **AF-C** (Непрекъснат AF) или ако обектът се движи в **AF-A** (Автоматичен AF). (Индикаторите  или ) светват.)
- Възможно е рефлекторът за автоматично фокусиране да не работи с фокусна дължина от 300 mm или повече.
- Когато прикрепите външна светкавица (продава се отделно), която притежава рефлектор за автоматично фокусиране, можете да използвате рефлектора за автоматично фокусиране на външната светкавица. Приберете вградената светкавица.
- Рефлекторът за автоматично фокусиране не работи, когато зададете [Smile Shutter] в положение [On].

Настройка на ISO

Чувствителността към светлината се изразява с ISO номер (препоръчителен индекс за експозиция). Колкото по-голям е номерът, толкова по-висока е чувствителността.

1 Натиснете бутона ISO, за да изведете ISO екрана.

Бутон ISO

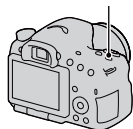

2 Изберете желаната стойност, като използвате ▲/▼ на контролния бутон.

- Колкото по-голям е номерът, толкова по-високо е нивото на смущенията.
- Ако изберете [Multi Frame Noise Reduct.], изведете екрана с настройки с ►, и изберете желаната стойност с ▲/▼.

Забележки

- Когато режимът на експозицията бъде зададен в положение AUTO, AUTO+, Панорама, 3D Панорама или Избор на сцена, ISO се фиксира в положение [AUTO] и не можете да избирате различни ISO номера.
- Когато режимът на експозицията бъде зададен в положение P/A/S и ако ISO е зададен в положение [AUTO], ISO автоматично се задава между ISO 100 и ISO 1600.
- Настройката [AUTO] не работи в режим на запис M. Ако промените режима на запис в положение M, докато настройката [AUTO] е включена, настройката се променя в положение [100]. Задайте ISO в зависимост от конкретните условия на запис.

Намаляване на смущенията за множество кадри

Фотоапаратът автоматично записва няколко изображения последователно, комбинира ги, намалява смущенията и записва едно изображение. В режим на намаляване на смущенията за множество кадри, можете да изберете по-големи стойности за ISO, отколкото е максималната ISO чувствителност. Записва се едно изображение като комбинация от няколко кадъра.

Забележки



- Когато [Quality] е зададен в положение [RAW] или [RAW & JPEG], тази функция не може да се използва.
- Светкавицата, оптимизаторът на динамичния обхват и [Auto HDR] не могат да се използват.

Автоматична компенсация на яркостта и контраста (D-Range)



Бутон Fn →  (DRO/Auto HDR) → Изберете желана настройка

 (Off)	Функциите DRO/Auto HDR не се използват.
 (D-Range Opt.) (Оптимизатор на динамичния обхват)	Чрез разделянето на изображението на малки части фотоапаратът анализира контраста на светлините и сенките между обекта и фона, като произвежда изображение с оптимална осветеност и градация.
 (Auto HDR) (Автоматичен HDR)	Записва 3 изображения с различна експозиция и след това наслабва изображението с правилна експозиция, светлите части на недостатъчно експонираното изображение и тъмните части на преекспонираното изображение, за да създаде снимка с богата градация. Записват се две изображения: изображение с правилна експозиция и насложеното изображение.

Оптимизатор на динамичния обхват

1 Бутон Fn →  (DRO/Auto HDR) →  (D-Range Opt.)

2 Изберете оптималното ниво с помощта на ◀/▶ на контролния бутон.

 (Auto)	Автоматично поправя осветеността.
 (Level)*	Оптимизира градацията на записаното изображение във всяка област на снимката. Избира оптималното ниво между Lv1 (слабо) и Lv5 (силно).

* Индикацията Lv_, изведена заедно с , е стъпката, която сте избрали в момента.



Забележки



- Настройката се фиксира в положение [Off], когато режимът на експониране е зададен в положение Sweep Panorama (Панорама), 3D Sweep Panorama (3D Панорама), или когато използвате [Multi Frame Noise Reduct.] (Намаляване на смущенията за множество кадри) или [Picture Effect] (Ефект на изображението).
- Настройката се фиксира в положение [Off], когато изберете [Sunset] (Залез), [Night Scene] (Нощна сцена), [Night Portrait] (Нощен портрет) или [Hand-held Twilight] (Запис на нощна сцена от ръка) в режим Избор на сцена. Настройката се фиксира в положение [Auto], когато в Избор на сцена бъдат избрани други режими.

- Когато снимате с помощта на оптимизатора на динамичния обхват, изображението може да съдържа смущения. Изберете правилното ниво, като проверите записаното изображение, особено когато усилвате ефекта.

Автоматичен HDR

1 Бутон Fn →  (DRO/Auto HDR) →  (Auto HDR).

2 Изберете оптималното ниво с помощта на /  на контролния бутон.

 (Auto HDR: Exposure Diff. Auto)	Автоматично поправя разликата в експозицията.
 (Exposure Difference Level)*	Задава разлика в експозицията въз основа на контраста на обекта. Избира оптималното ниво между 1.0EV (слабо) и 6.0EV (силно). Например: Когато изберете 2.0Ev, се наслагват три изображения едно върху друго: изображение с -1.0Ev, изображение с правилна експонация и изображение с +1.0Ev.

* Индикацията _Ev, изведена заедно с , е стъпката, която сте избрали в момента.

Техники на снимане

- Тъй като затворът се освобождава 3 пъти по време на една снимка, внимавайте за следното:
 - Използвайте тази функция, когато обектът не се движи или не мига.
 - Не композирайте снимката отново.

Забележки

- Не можете да използвате тази функция за RAW изображения.
- Когато режимът на експониране е зададен в положение AUTO, AUTO+, Sweep Panorama (Панорама), 3D Sweep Panorama (3D Панорама), Continuous Advance Priority AE (Продължителен запис с приоритет на автоматичната експозиция) или Scene Selection (Избор на сцена), или когато сте избрали [Multi Frame Noise Reduct.] (Намаляване на смущенията за множество кадри), вие не можете да избирате [Auto HDR].
- Не можете да запишете следващата снимка, докато процесът на запис не е приключил.
- Възможно е да не постигнете желан ефект в зависимост от разликата в осветеността на обекта и условията за снимане.
- Когато използвате светкавицата, ефектът от тази функция е малък.

- Когато контрастът на сцената е нисък или когато съществува вибрация на фотоапарата, или ако обектът е размазан, няма да получите добри HDR изображения. В тези случаи индикацията **HDR**  се появява на записаното изображение, за да ви информира за този факт. Ако е необходимо, извършете записа повторно, като обърнете внимание на контраста или замъгляването.

Настройка на обработката на изображението





Ефект на изображението

Изберете филтър с желан ефект, за да получите по-ефектно и художествено изразяване.

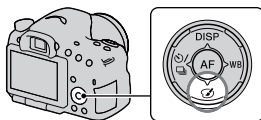
 (Ефект на изображението) на контролния бутон → Изберете желана настройка

- Когато сте избрали режима за фина настройка, изберете желаната настройка с ◀▶.



 OFF (Изключен)	Функцията за ефект на изображението не се използва.
 (Ломография)	Създава снимка със затъмнени краища и ясно изразени цветове както при запис с ломо фотоапарат. Можете да задавате цветните тонове чрез ◀▶.
 (Поп цвят)	Създава изображения с ярки цветове, като подсилва цветните тонове.
 (Постеризация)	Създава изображения с висок контраст и абстрактен вид, като подчертава силно основните цветове или извежда кадъра в черно-бяло. Можете да изберете основни цветове или черно-бяло чрез ◀▶.
 (Ретро снимка)	Пресъздава вида на стара снимка с цветни тонове от вида сепия и нисък контраст.
 (Техника Висок ключ)	Създава изображение с посочената атмосфера: светла, прозрачна, ефирна, нежна, мека.
 (Частичен цвят)	Създава изображения, в които се запазва определен цвят, а останалите цветове се преобразуват в черно-бели. Можете да изберете цвят чрез ◀▶.
 (Едноцветен висок контраст)	Създава изображение с висок контраст в черно-бяло.
 (Мек фокус)	Създава изображение с ефект на мека светлина. Можете да зададете интензитета на ефекта чрез ◀▶.
 (HDR картина)	Създава изображение с вид на картина, като подчертава цветовете и детайлите. Фотоапаратът освобождава затвора три пъти. Можете да зададете интензитета на ефекта чрез ◀▶.
 (Богати тонове)	Създава черно-бяло изображение с богата градация и пресъздаване на детайлите. Фотоапаратът освобождава затвора три пъти.

 (Миниатюра)	<p>Създава изображение, като подчертава яркостта на обекта и разфокусира фона. Този ефект е често срещан при снимки на миниатюрни модели. Можете да изберете областта, която ще фокусирате, чрез ◀▶. Фокусът в другите области е значително намален.</p>
-----------------------------------------------------------------------------------------------------	----------------------------------------------------------------------------------------------------------------------------------------------------------------------------------------------------------------------------------------------------------



Забележки







- Ефектите [Toy Camera] и [Miniature] не работят, когато използвате интелигентен телепреобразувател.
- Когато изберете [Partial Color], в зависимост от обекта или условията на запис, изображенията може да не се запазят в избрания цвят.
- Когато зададете режима на експониране в положение AUTO, AUTO+, Sweep Panorama (Панорама), 3D Sweep Panorama (3D панорама), Continuous Advance Priority AE (Продължителен запис с приоритет на автоматичната експозиция) или когато зададете [Quality] в положение [RAW] или [RAW & JPEG], не можете да използвате ефекта на изображението.
- Когато изберете [HDR Painting], [Miniature], [Rich-tone Mono.] или [Soft Focus], вие не можете да потвърдите ефекта преди записа. Не можете да зададете и режим на запис.
- Когато контрастът на сцената е нисък или при значително трептене на фотоапарата, или когато обектът е замъглен и сте избрали [HDR Painting] или [Rich-tone Mono.], е възможно да не получите добри HDR изображения. Ако фотоапаратът разпознае подобна ситуация, записаното изображение се извежда с индикация , която ви информира за това. Запишете пак изображението, като композирате отново и внимавате за наличието на смущения.



Креативен стил



Можете да изберете желаните стил, който ще използвате, за да извършвате обработка на изображението и да регулирате контраста, наситеността и остротата за всеки Креативен стил. Можете да регулирате и експозицията (скорост на затвора и диафрагма) за разлика от режимите за избор на сцена, където фотоапаратът регулира експозицията.

1 Бутон Fn →  (Креативен стил) → Изберете желаната настройка

2 Когато желаете да регулирате  (Контраст),  (Наситеност) или  (Острота), изберете желаната опция с помощта на ◀/▶ на контролния бутон, след това регулирайте стойността с помощта на ▲/▼.

 (Стандартна настройка)	За запис на различни сцени с богати нюанси и красиви цветове.
 (Живи цветове)	Наситеността и контрастът се увеличават, за да запишете невероятни изображения с богати цветове и обекти като например цветя, пролетна зеленина, синьо небе или океански гледки.
 (Портрет)	За запис на меки цветове на човешка кожа. Идеален за запис на портретни снимки.
 (Пейзаж)	Наситеността, контрастът и остротата се увеличават за запис на жива и свежа картина. Отдалечените пейзажи също се подчертават.
 (Залез)	За запис на прекрасната червенина на залязващото слънце.
 (Черно-бяло)	За запис на изображения в черно-бели цветове.

Можете да регулирате опциите  (Контраст),  (Наситеност) и  (Острота) за всяка опция в режима Креативен стил.



 (Контраст)	Колкото по-висока е стойността, толкова по-ясна е разликата между светлите и тъмните участъци, което ще се отрази като цяло на изображението.
 (Наситеност)	Колкото по-висока е избраната стойност, толкова по-живи са цветовете. Когато изберете по-ниска стойност, цветовете на изображението са по-спокойни и меки.
 (Острота)	Регулира остротата. Колкото по-висока е стойността, толкова по-ясни са контурите на изображението; колкото по-ниска е избраната стойност, толкова по-меки са контурите.

Забележки

- Когато режимът на експозицията е зададен в положение AUTO, AUTO+ или Избор на сцена, [Creative Style] се фиксира в положение [Standard] (Стандартна стойност) и не можете да избирате друга настройка.
- Когато изберете [Black & White] (черно-бяло), не можете да регулирате наситеността.

Регулиране на цветните тонове (Баланс на бялото)

Цветните тонове на обекта се променят в зависимост от характеристиките на светлинния източник. Таблицата по-долу показва промените на цветните тонове, които настъпват въз основа на различни светлинни източници и в сравнение с обекти, които изглеждат бели на слънчева светлина.

Време/ осветление	Дневна светлина	Облачно	Флуоресцентно осветление	Осветление от електрическа крушка
				
Характеристики на светлината	Бяла (стандартна)	Синкава	Зеленикава	Червеникава

Използвайте тази функция, когато цветните тонове на изображението не са записани според вашите очаквания или когато нарочно желаете да промените цветните тонове, за да получите фотографски ефекти.

Забележки

- Когато режимът на експозицията бъде зададен в положение AUTO, AUTO+ или Избор на сцена, [White Balance] се фиксира в положение [Auto WB] (Автоматичен баланс на бялото и не можете да избирате други режими).
- Ако единственият източник на светлина е живачна или натриева лампа, фотоапаратът няма да може да получи точен баланс на бялото поради характеристиките на светлинния източник. В тези случаи използвайте светкавицата.

WB на контролния бутон →

Изберете желаната настройка

- Когато изберете настройка, различна от [C.Temp./Temp], натиснете ►, за да изведете екрана за фина настройка, и регулирайте светлите тонове с ▲/▼/◀/►, ако е необходимо.

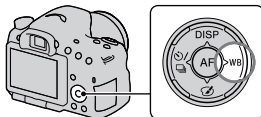

AWB (Автоматичен WB)	Фотоапаратът автоматично разпознава светлинния източник и регулира цветните тонове.
☀ (Дневна светлина)	Ако изберете опция, подходяща за специфичен източник на светлина, цветните тонове се регулират спрямо този източник (предварително зададен баланс на бялото).
🏠 (Сянка)	
☁ (Облачно)	
💡 (Електрическа крушка)	
☀ ⁻¹ (Флуоресцентно осветление: Топло бяло)	
☀ ⁰ (Флуоресцентно осветление: Студено бяло)	
☀ ⁺¹ (Флуоресцентно осветление: Дневно бяло)	
☀ ⁺² (Флуоресцентно осветление: Дневна светлина)	
⚡ (Светкавица)	

Техники за снимане

- Използвайте функцията за запис с експозиционен клин на баланса на белия цвят, ако не можете да получите желаните цветя в избраната опция (стр. 142).
- Когато изберете [C.Temp./Filter], можете да регулирате желаната от вас стойност (стр. 136).
- Когато изберете [Custom] (Потребителски настройки), можете да регистрирате вашите настройки (стр. 136).

Екран за фина настройка на цвета

Можете да извършвате фина настройка, като комбинирате температурата на цветовете с цветния филтър.

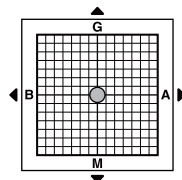

Color Temp. (Температура на цветовете)	Регулира фино цветовете в посока В (синьо) чрез ◀ и в посока А (кехлибар) чрез ▶.
Color Filter (Цветен филтър)	Регулира фино цветовете в посока G (зелено) чрез ▲ и в посока М (магента) чрез ▼.

Температура на цветовете/Цветен филтър

- 1 WB на контролния бутон → 
(Температура на цветовете/
Филтър) → ▶

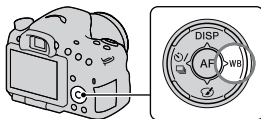

- 2 За да зададете температурата на цветовете, изберете стойността с помощта на ▲/▼ на контролния бутон.

- 3 Натиснете ▶, за да изведете екрана за фина настройка, и компенсирайте цветовете според вашите предпочитания с помощта на ▲/▼/◀/▶.

Забележка

- Тъй като измервателите на цветовете са проектирани за лентови фотоапарати, стойностите се различават при осветление от флуоресцентна/натриева/живачна лампа. Препоръчваме ви да използвате потребителски баланс на бялото или да извършвате тестови снимки.

Потребителски баланс на бялото

При сцена, където осветеността на околната среда е съставена от няколко светлинни източника, препоръчваме ви да използвате потребителски баланс на бялото, за да възпроизведете точно белия цвят.

- 1 WB на контролния бутон
→ [ SET] → натиснете
централната част на
контролния бутон

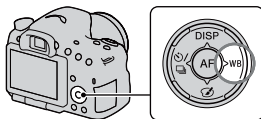

2 Придържайте фотоапарата, така че бялата област да покрива изцяло фокусната област в центъра, и натиснете бутона на затвора.

Затворът щраква и зададените стойности (Температура на цветовете и Цветен филтър) се извеждат.

3 Натиснете централната част на контролния бутон.

Екранът се връща към дисплея с информация за записа, като запазената потребителска настройка за баланса на бялото се запазва.

- Потребителската настройка за баланса на бялото се регистрира и е ефективна за тази операция, докато не регистрирате нова настройка.

Забележка

- Съобщението “Custom WB error” показва, че стойността е по-голяма от очаквания обхват. (Когато използвате светкавицата при близък обект или когато в рамката се намира обект с ясни цветове.) Ако регистрирате тази стойност, индикаторът  в дисплея с информация за записа на екрана става жълт. Можете да записвате, но ви препоръчваме отново да зададете баланса на бялото, за да получите по-правилна стойност за баланса на белия цвят.

За да изведете потребителската настройка за баланса на белия цвят

WB на контролния бутон →  (Потребителски баланс на бялото)

- Натиснете , за да изведете екрана за фина настройка и да компенсирате цвета според вашите предпочитания.

Забележка

- Ако използвате светкавицата, когато натискате бутона на затвора, зададена настройка за баланс на белия цвят се регистрира като светлината от светкавицата също се взема под внимание. Така можете да записвате изображения с помощта на светкавицата при по-късни записи.

Зуум в една стъпка

Можете да приближавате изображението в центъра, като използвате интелигентен телепреобразувател (Цифров зуум), след което можете да запишете изображението.

Натиснете бутона .

- Всеки път, когато натиснете бутона , зуум скалата се променя както следва:

Прибл. x1.4 → Прибл. x2 → Изключен

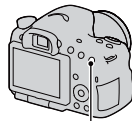

Бутон .

Размерът на изображението се задава автоматично независимо от избора от вас размер.

Зуум скала	Размер на изображението
Прибл. x1.4	M
Прибл. x2	S



Забележки

- Функцията не работи:
 - Когато режимът на експониране е зададен в положение Sweep Panorama (Панорама) или 3D Sweep Panorama (3D Панорама).
 - Когато зададете [Smart Telecon. Button] в положение [Focus Magnifier].
 - Когато [Quality] е зададен в положение [RAW] или [RAW & JPEG].
 - Когато е включена функцията за разпознаване на усмивка.
- Когато функцията за цифрово увеличение е активна (докато сте в режим на автоматично фокусиране), [AF area] се задава в положение [Spot].
- Когато функцията за цифрово увеличение е активна, [Metering mode] се задава в положение [Multi segment].
- Не можете да използвате функцията за цифрово увеличение за видеоклипове.

/ Избор на режим на запис

Запис на едно изображение

Можете да използвате този режим, за да извършите нормален запис.

 /  на контролния бутон → 
(Запис на единично изображение)

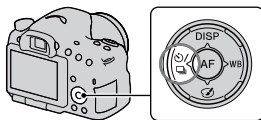



Забележка

- Не можете да записвате единична снимка, когато режимът на експозиция е зададен в положение [Sports Action] (Спорт) в режимите Избор на сцена.

Продължителен запис

Този фотоапарат записва изображения продължително.

1  /  на контролния бутон →
 (Продължителен запис) →
Изберете желаната скорост

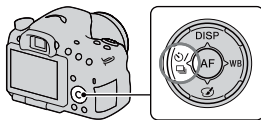

2 Регулирайте фокуса и запишете обекта.

- Когато натиснете и задържите бутона на затвора, записът продължава.

Техники на снимане

- За да записвате продължително с по-високи скорости, задайте режима на експозицията в режим Продължителен запис с приоритет на автоматичната експозиция (стр. 41, 93).



Забележки

- Когато изберете , се извежда изображението, записано между кадрите.

- Когато използвате режим, различен от [Sports Action] (Спорт) в режимите за Избор на сцена, не можете да записвате продължително.

Таймер за самостоятелно включване

10-секундният таймер за самостоятелно включване е подходящ, когато фотографът също трябва да се включи в снимката, а 2-секундният таймер е подходящ, за да се намали трептенето на фотоапарата.

1  /  на контролния бутон t
 (Таймер за самостоятелно включване) t Изберете желаната настройка

- Цифрите след  указват броя на секундите, които сте избрали.

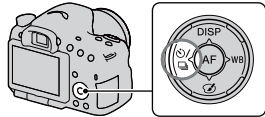

2 Регулирайте фокуса и запишете обекта.

- Когато зададете таймера за самостоятелно включване, аудио сигналите и лампичката за таймера показват състоянието. Лампичката за таймера мига бързо и звукът от аудио сигналите е бърз точно преди записа.

За да отмените таймера за самостоятелно включване

Натиснете бутона  /  на контролния бутон.

Продължителен запис с промяна на експозицията/ Запис на еднично изображение



Основна експозиция





Към -



Към +

Определете стойността на отклонение (стъпки) от основната експозиция и фотоапаратът записва 3 изображения, докато експозицията автоматично се променя.

- 1  /  на контролния бутон
 → **BRK C** (Продължителен запис с експозиционен клин) или **BRK S** (Запис с единичен експозиционен клин) → Изберете желана стъпка на експозиционния клин

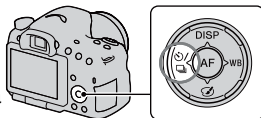

2 Регулирайте фокуса и запишете обекта.

Основната експозиция се задава при първата снимка в експозиционния клин.

- Натиснете и задръжте бутона на затвора, докато записът приключи, когато сте избрали [Bracket: Cont].
- Натиснете бутона на затвора за всяка от снимките, когато сте избрали [Single Bracket].

Забележки

- Когато дискът за избор на режим е зададен в положение M, експозицията се променя чрез регулиране на скоростта на затвора.
- Когато регулирате експозицията, тя се променя въз основа на компенсирания стойност.
- Не можете да използвате експозиционния клин, когато режимът на експониране е зададен в положение AUTO, AUTO+, Continuous Advance Priority AE (Продължителен запис с приоритет на автоматичната експозиция), Sweep Panorama (Панорама), 3D Sweep Panorama (3D Панорама) или Избор на сцена.
- Когато светкавицата светне, за да се увеличи количеството излъчена светлина, можете да използвате експозиционен клин със светкавица.*

EV скала при експозиционен клин

	Експозиционен клин с допълнителна светлина* Стъпка 0.3, 3 снимки Компенсация на експозицията 0	Експозиционен клин със светкавица Стъпка 0.7, 3 снимки Компенсация на светкавицата - 1.0
Визьор		
LCD екран (Козамо [DISP Button(Monitor)] е зададен в положение [For viewfinder])	 Извежда се на най-горния ред.	 Извежда се на най-долния ред.

- * Допълнителна светлина: Всяка светлина, различна от светлината на светкавицата, която се излъчва за продължителен период от време като например естествената светлина или светлината, излъчена от електрическа крушка, или светлината, излъчена от флуоресцентна лампа.
- При експозиционен клин, EV скалата извежда същия брой индекси колкото е броят на снимките.
- Когато експозиционният клин започне, индексите, които показват вече записани изображения, изчезват един по един.

Баланс на бялото при запис с експозиционен клин

Въз основа на избрания баланс на бялото и температурата на цветовете/цветния филтър се записват три изображения с променен баланс на бялото.

1  /  на контролния бутон

→ **BRK WB WB** (Експозиционен

клин с баланс на бялото) →

Изберете желаната настройка

- Когато е избрана настройка Lo, балансът на белия цвят се променя с 10 МК-1*, а когато е избрана настройка Hi – с 20 МК-1.

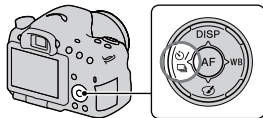



2 Регулирайте фокуса и снимайте обекта.

- * МК-1: Единица за индикация на качеството при преобразуването на цветовете във филтъра с температура на цветовете. (Същата мерна единица като “Mired”).

Устройство за дистанционно управление

Можете да записвате, като използвате бутоните SHUTTER и 2SEC (затворът се освобождава след 2 секунди) на безжичното устройство за дистанционно управление RMT-DSLR1 (продава се отделно). Също така, обърнете се към ръководството за употреба, приложено към безжичното устройство за дистанционно управление.

- 1  /  на контролния бутон →
 (Устройство за дистанционно управление).

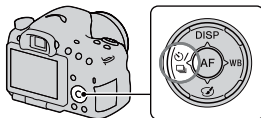

- 2 Фокусирайте върху обекта, насочете предавателя на устройството за дистанционно управление към сензора за дистанционно управление и запишете снимката.

Забележка

- Безжичното устройство за дистанционно управление RMT-DSLR1 (продава се отделно) не може да се използва за запис на видеоклипове.

Екран, който се извежда за режима на възпроизвеждане

Превключване на екрана по време на възпроизвеждане

Всеки път, когато натиснете DISP на контролния бутон, екранът се променя както следва.

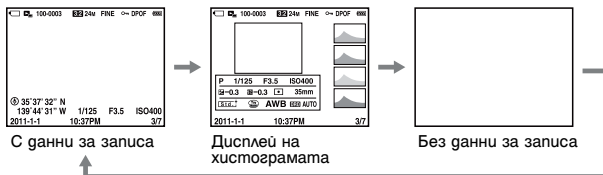

Списък с икони на дисплея с хистограмата

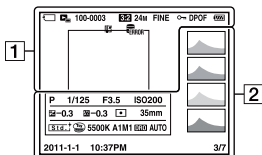

1

Дисплей	Индикация
	Носител на запис (22, 206)
	Режим на преглед (146)
100-0003	Номер на папка - файл (177)
3:2 16:9	Съотношение на снимката (157)
3D	3D Панорама (40, 91)

Дисплей	Индикация
24M 12M 6.0M 20M 10M 5.1M WIDE STD 16:9	Размер на снимките (48)
RAW RAW+J FINE STD	Качество на снимките (157)
	Защита (149)
DPOF	DPOF настройка (182)

Дисплей	Индикация
	Предупреждение за оставащ заряд в батерията (23)
	Оставащ заряд на батерията (23)
	Файлт с базата данни е пълен (197)/Грешка във файла с базата данни (197)
	Предупреждение за прегряване (11)

2

Дисплей	Индикация
	Хистограма * (82)
	Режим на експониране (37)
1/125	Скорост на затвора (97)
F3.5	Диафрагма (95)
ISO200	ISO чувствителност (127)
-0.3	Компенсация на експозицията (44)
-0.3	Компенсация на светкавицата (122)
	Режим на измерване (122)
35mm	Фокусно разстояние
	Креативен стил (132)

Дисплей	Индикация
	Ефект на изображението (131)
AWB 5500K A1 M1	Баланс на белия цвят (Автоматичен, Предварителна настройка, Температура на цветовете, Цветен филтър, Потребителски) (134)
D-R OFF DRO HDR	Оптимизатор на динамичния обхват (128)/Auto HDR/Предупреждение за Auto HDR изображение (129)
2011-1-1 10:37AM	Дата на записа
3/7	Номер на файла/Брой изображения в режим на преглед

* Когато изображението притежава нюанси в ниския или високия спектър, тази част се осветява в дисплея с хистограмата (Предупреждение за ограничение на светлината)

Използване на функциите за възпроизвеждане

Въртене на снимката

- 1 Изведете изображението, което желаете да завъртите, след това натиснете бутона .

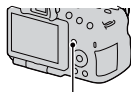

Бутон 

- 2 Натиснете централната част на контролния бутон.

Изображението се върти в посока, която е обратна на часовниковата стрелка. Когато желаете отново да завъртите изображението, повторете стъпка 2.

- След като веднъж завъртите изображението, то се възпроизвежда в завъртяна позиция, дори ако изключите захранването.

За да се върнете към екран на нормално възпроизвеждане

Отново натиснете бутона .

Забележки

- Не можете да въртите видеоклипове
- Когато копирате завъртяното изображение на компютър, можете да изведете правилно изображенията, като използвате софтуера “PMB”, който се съдържа на CD-ROM диска (приложен в комплекта). Въпреки това, в зависимост от софтуера е възможно изображенията да не се завъртят.

Режим на преглед

Избира изображенията, които да се възпроизвеждат.

Бутон MENU →  1 → [View Mode] → Изберете желаната настройка

Folder View(Still) (Преглед на папка(Снимки))	Извежда снимки по папка
Folder View(MP4) (Преглед на папка(MP4))	Извежда вид AVCHD View(AVCHD преглед) Извежда само AVCHD видеоклипове. еоклипове (MP4) по папка.
AVCHD View(AVCHD преглед)	Извежда само AVCHD видеоклипове.

Изреждане на изображения

Бутон MENU →  1 → [Slide Show] → [Enter]

Възпроизвежда записани изображения в поредност (Изреждане на изображения). Изреждането на изображения автоматично спира, когато всички изображения се възпроизведат.

- Можете да прегледате предходно/следващо изображение с помощта на ◀/▶ на контролния бутон.
- Не можете да въведете режим на пауза при изреждането на изображения.

За да приключите изреждането на изображения по средата

Натиснете центъра на контролния бутон.

За да изберете интервал между снимките при изреждането на изображения

Бутон MENU →  1 → [Slide Show] → [Interval] →

Изберете желаня брой секунди

За да възпроизвеждате продължително

Бутон MENU →  1 → [Slide Show] → [Repeat] → [On]

За да възпроизвеждате 3D изображения

Ако свържете фотоапарата към 3D- съвместим телевизор с HDMI кабел (продава се отделно), можете да възпроизвеждате 3D изображения, записани в 3D панорамен режим. За подробности относно 3D записа, вижте стр. 205. Обърнете се и към ръководството за употреба, приложено към телевизора.

Бутон MENU →  1 → [Slide Show] → [Image Type] → [Display 3D Only]

Дисплей за възпроизвеждане

Можете да зададете ориентация за възпроизвеждане на изображения, записани в портретна позиция.

Бутон MENU →  2 → [PlaybackDisplay] → Изберете желаната настройка

Забележка

- Когато възпроизвеждате изображение на телевизор или компютър, изображението ще бъде изведено в портретна позиция, дори ако сте избрали [Manual Rotate].

Преглед на панорамни изображения

Изберете панорамно изображение, след това натиснете центъра на контролния бутон.

- Ако го натиснете отново, възпроизвеждането преминава в режим на пауза. Панорамните изображения не могат да бъдат прегледани, като натиснете ▲/▼/◀/▶, докато устройството е в режим на пауза.

Забележка

- Преглеждането на изображения не работи за изображения, които са записани с [3D Pan.: Image Size] в положение [16:9].

Защита на изображения (Защита)

Можете да защитите изображения от случайно изтриване.

1 Бутон MENU →  1 → [Protect] → [Multiple Img.]

2 Изберете изображение, което желаете да защитите, с помощта на ◀/▶ на контролния бутон, след това натиснете централната част на контролния бутон.



Избраното изображение се извежда с маркировката ✓.

- За да отмените избора си, отново натиснете централната част на контролния бутон.

3 За да защитите други изображения, повторете стъпка 2.

- Можете да изберете всички изображения в папката, като изберете лентата от лявата страна на индекс екрана с изображения.

4 Натиснете бутона MENU.

5 Изберете [Enter] с помощта на ▲, след това натиснете централната част на контролния бутон.

За да отмените защитата на всички изображения или видеоклипове

Можете да отмените защитата на всички изображения от избраната папка или на всички видеоклипове с една и съща дата.

Бутон MENU →  1 → [Protect] → [Cancel All Images], [Cancel All Movies(MP4)] или [Cancel All AVCHD view files]

Изтриване на изображения (Изтриване)

Можете да изтривате само ненужни изображения или всички изображения.

Веднъж изтрито, изображението не може да се възстанови. Уверете се, че наистина желаете да изтриете изображението.

Забележка

- Защитените изображения не могат да се изтрият.

За да изведете желана папка

Изберете лентата от лявата страна на индекс екрана с изображения, като използвате контролния бутон, след това изберете желаната папка с помощта на ▲/▼.

Изтриване (Няколко изображения)

1 Бутон MENU →  1 → [Delete] → [Multiple Img.]

2 С контролния бутон изберете изображенията, които желаете да изтриете, след това натиснете централната част на контролния бутон.

Избраното изображение се извежда с маркировката ✓.

- За да отмените избора, отново натиснете централната част на контролния бутон.



Общ брой

3 За да изтриете други изображения, повторете стъпка 2.

- Можете да изберете всички изображения в папката, като изберете лентата от лявата страна на индекс екрана с изображения.

4 Натиснете бутона MENU.

5 Изберете [Delete] с помощта на ▲, след това натиснете централната част на контролния бутон.

Изтриване на всички изображения или видеоклипове в един и същи режим на преглед

Можете да изтриете всички изведени снимки или видеоклипове в един и същи режим на преглед.

1 Бутон MENU →  1 → [Delete] → [All in Folder] или [All AVCHD view files]

2 Изберете [Delete] с помощта на ▲, след това натиснете централната част на контролния бутон.

Възпроизвеждане на телевизионен екран

Свържете фотоапарата към телевизор, като използвате HDMI кабел (продава се отделно), и възпроизведете изображенията (стр. 52).

Забележки

- Използвайте HDMI кабел с логото HDMI.
- Използвайте HDMI мини конектор в единия край (за фотоапарата) и конектор, подходящ за връзка към вашия телевизор, в другия край.
- Когато изображенията не се извеждат правилно, задайте [HDMI Resolution] в менюто  Настройки в положение [1080p] или [1080i], в зависимост от вашия телевизор.
- Възможно е някои устройства да не работят правилно.
- Не свързвайте изходните конектори на устройството с HDMI терминала на фотоапарата. Това може да причини неизправност.

“PhotoTV HD”

Този фотоапарат е съвместим с “PhotoTV HD” стандарта. Когато свържете Sony PhotoTV HD-съвместимо устройство посредством HDMI кабел, можете да се наслаждавате на невероятна качество на снимките в HD формат.

“PhotoTV HD” ви предоставя детайлни изображения с наситени цветове и сложни текстури.

3D преглед

Ако свържете фотоапарата към 3D-съвместим телевизор, като използвате HDMI кабел (продава се отделно), можете да възпроизведете 3D изображения, записани автоматично в 3D панорамен режим. За подробности относно 3D записа вижте стр. 205. Също така, обърнете се и към ръководството за употреба, приложено към телевизора.

Бутон MENU →  1 → [3D Viewing]

Използване на “BRAVIA” Sync

Когато свържете фотоапарата към телевизор, който поддържа “BRAVIA” Sync, като използвате HDMI кабел, можете да работите с фотоапарата чрез устройството за дистанционно управление на телевизора.

1 Свържете телевизор, който поддържа “BRAVIA” Sync, към фотоапарата (стр. 52).

Входът автоматично се превключва и снимката, заснета с фотоапарата, се извежда на телевизионния екран.

2 Натиснете бутона SYNC MENU на устройството за дистанционно управление на телевизора.

3 Работете с контролния бутон на устройството за дистанционно управление на телевизора.

Опции в менюто Sync

Slide Show (Изреждане на изображения)	Автоматично възпроизвежда изображения (стр. 147).
Single-image playback (Възпроизвеждане на единично изображение)	Връща се към екран с единично изображение.
Image Index (Индекс изображение)	Превключва в екран с индекс изображения.
3D Viewing (3D Преглед)	Възпроизвежда 3D изображения, когато свържете към 3D-съвместим телевизор.
View Mode (Режим на преглед)	Превключва режима на преглед.
Delete (Изтриване)	Изтрива изображения.

Забележки

- Възможните операции са ограничени, когато фотоапаратът е свързан към телевизора чрез HDMI кабел.
- Операциите могат да се извършват само чрез телевизор, който поддържа “BRAVIA” Sync. Операциите в SYNC менюто се различават в зависимост от свързания телевизор. За подробности се обърнете към ръководството за употреба, приложено към телевизора.
- Ако фотоапаратът извършва ненужни операции при работа с устройството за дистанционно управление на телевизора, когато е свързан към телевизор на друг производител посредством HDMI връзка, задайте [CTRL FOR HDMI] в менюто с настройки  в положение [Off].





GPS настройка (само за SLT-A65V)

Ако фотоапаратът е получил информация за местоположението посредством използването на вградената GPS функция, то тази информация се записва на изображенията или видеоклиповете.

Когато използвате приложения софтуер “PMB”, вие можете да прехвърляте на компютър изображения, записани с информация за местоположението и да им се наслаждавате, като ги прегледате върху карта с местата, където те са били записани. За подробности вижте “PMB Help”.

Бутон MENU →  1 → [GPS Settings] → [GPS On/Off] → [On]

Индикаторът се променя в зависимост от силата на GPS сигнала.

GPS индикатори	Състояние на GPS прием
Без индикация	[GPS On/Off] е зададен в положение [Off].
	Вашият фотоапарат не може да записва информация за местоположението. Използвайте фотоапарата на открито.
	Изчислява информацията за местоположението. Изчакайте, докато можете да записвате информацията за местоположението.
	Можете да запишете информацията за местоположението.
	Съществува проблем с GPS функцията. Изключете фотоапарата и после отново го включете.

За да приемате GPS сигнал

- На закрито или в близост до високи сгради, правилното позициониране не е възможно. Използвайте фотоапарата на открито и отново го включете.
- Получаването на информацията за местоположение може да отнеме от няколко десетки секунди до няколко минути. Можете да съкратите времето за получаване на информацията, като използвате помощните GPS данни.

Забележки

- Получаването на информацията за местоположение може да отнеме от няколко десетки секунди до няколко минути веднага след като включите фотоапарата. Ако новата информация не може да бъде получена, вместо нея се използва последната получена информация за местоположението. Ако се намирате далеч от мястото, където за последно сте включвали фотоапарата, информацията за местоположението може да съдържа сериозна грешка. За да запишете правилната информация, изчакайте, докато фотоапаратът приеме радио сигналите от GPS сателитите.
- Когато се намирате в самолет и когато чуете съответното съобщение от екипажа, се уверете, че сте изключили фотоапарата.
- Използвайте GPS функцията в съответствие със законите на държавата и региона, където се намирате.
- За подробна информация относно GPS функцията вижте стр. 203.

GPS помощни данни

Времето, необходимо за получаване на информация за местоположението, може да бъде съкратено, използвайки помощните GPS данни.

Ако свържете фотоапарата към компютър, на който е инсталиран приложеният софтуер “PMB”, помощните GPS данни могат автоматично да се обновяват.

За да проверите състоянието на помощните GPS данни

Бумон MENU →  1 → [GPS Settings] → [Use GPS Assist Data]

Забележки

- Когато обновявате данните, вашият компютър трябва да бъде свързан с Интернет.
- Ако валидността на помощните данни е изтекла, времето за запис на информацията за местоположението не може да бъде съкратено. Препоръчваме ви регулярно да обновявате помощните данни. Сроктът за изтичане на валидността на данните е около 30 дни.
- Ако настройката [Date/Time Setup] не е зададена или когато часът е променен, времето за запис на информацията за местоположението не може да бъде съкратено.
- Услугата с помощните данни може да бъде затворена поради няколко различни причини.

Обновяване на помощните GPS данни чрез поставянето на носител на запис в компютъра.

Стартирайте [GPS Support Tool] от  (PMB Launcher), изберете устройството с носител на запис от вашия компютър и след това обновете помощните GPS данни. След това поставете носителя с обновените данни във фотоапарата.

Автоматична поправка на часа чрез GPS

Вашият фотоапарат поддържа точен час, като използва GPS сигналите, за да получи информация за часа при стартирането. Когато захранването бъде изключено, часът се сверява.

Бумон MENU →  1 → [GPS Settings] → [GPS Auto Time Cor.] → [On]

Забележки

- [GPS Auto Time Cor.] не работи, ако [GPS On/Off] е зададен в положение [Off].
- Трябва да зададете [Date/Time Setup] на фотоапарата преди да го използвате.

- Възможно е да съществува отклонение в рамките на няколко секунди.
- В зависимост от областта е възможно функцията да не работи.

Настройка на съотношението и качеството на изображението

Съотношение

Бутон MENU →  1 → [Aspect Ratio] → Изберете желано съотношение

3:2	Нормално съотношение.
16:9	HDTV съотношение.

Забележка

- Тази опция не може да бъде зададена, когато режимът на експозиция е зададен в положение Sweep Panorama (Панорама) или 3D Sweep Panorama (3D Панорама).

Качество

Бутон MENU →  1 → [Quality] → Изберете желана настройка

RAW (RAW)	Формат на файла: RAW (Записва във формат с RAW компресия) Този формат не извършва цифрова обработка на изображенията. За професионални цели, изберете този формат за обработка на изображения на компютър. <ul style="list-style-type: none">• Размерът на изображението е фиксиран в максимална стойност. Размерът на изображението на се извежда на екрана
RAW+J (RAW & JPEG)	Формат на файла: RAW (Записва във формат с RAW компресия) + JPEG Едновременно се създават RAW и JPEG изображения. Този режим е подходящ, когато имате нужда от два файла с изображения - JPEG за преглед и RAW за обработка. <ul style="list-style-type: none">• Качеството на изображението е фиксирано в положение [Fine], а размерът е фиксиран в положение [L].
FINE (Fine)	Формат на файла: JPEG Когато записвате, изображението се компресира в JPEG формат. Тъй като компресията при настройка STD (Стандарт) е по-голяма отколкото при настройка FINE (Добро), размерът при STD е по-малък отколкото при FINE . Тази настройка ви позволява да запишете повече файлове на един носител на запис, но качеството на изображенията ще бъде по-лошо.
STD (Standard)	

Забележка

- Тази опция не може да бъде зададена, когато режимът на експониране е зададен в положение Sweep Panorama (Панорама) или 3D Sweep Panorama (3D Панорама).

RAW файлове

За да отворите RAW файл, записан с този фотоапарат, трябва да притежавате софтуера “Image Data Converter”, включен в CD-ROM диска (приложен в комплекта). С този софтуер можете да отворите и преобразувате RAW файл в обикновен формат като например JPEG или TIFF. Също така, можете отново да настроите баланса на бялото, наситеността на цветовете, контраста и др.

- RAW файловете не могат да бъдат отпечатвани, като използвате DPOF принтер.
- Не можете зададете [Auto HDR] или [Picture Effect] за изображения в RAW формат.

Задаване на групи функции на фотоапарата

Намаляване на смущенията при дълга експонация

Когато зададете скоростта на затвора с една секунда повече (Запис с дълга експозиция), функцията за намаляване на смущенията се включва за същото време, за което е бил отворен затворът.

Това се получава, за да се намалят смущенията, които са типични за дългата експозиция. Когато функцията за намаляване на смущенията работи, се извежда съобщение и вие не можете да записвате снимки. Изберете [On], за да зададете приоритет на качеството. Изберете [Off], за да зададете приоритет на времето за запис.

Бутон MENU →  2 → [Long Exposure NR] → Изберете желаната настройка

Забележки

- Функцията за намаляване на смущенията не се активира, дори когато настройката е зададена в положение [On], ако режимът на експозицията е зададен в положение Sweep Panorama (Панорама), 3D Sweep Panorama (3D Панорама), Continuous Advance Priority AE (Продължителен запис с приоритет на автоматичната експозиция), продължителен запис или продължителен експозиционен клин, [Sports Action] (Спортни състезания) или [Hand-held Twilight] (Запис при нощни условия от ръка) в Избор на сцена, или ако ISO зададен в положение [Multi Frame Noise Reduct.].
- Когато режимът на експониране е зададен в положение AUTO, AUTO+ или Избор на сцена, не можете да изключите функцията за намаляване на смущенията.

Намаляване на смущенията при висока стойност на ISO

Фотоапаратът намалява смущенията, когато станат по-забележими, докато чувствителността на фотоапарата е висока. По време на обработката е възможно да се изведе съобщение и вие няма да можете да записвате изображения. Обикновено задавайте опцията в положение [Normal]. Изберете [High], за да намалите смущенията. Изберете [Low], за да зададете приоритет на времето за запис.

Бутон MENU →  2 → [High ISO NR] → Изберете желаната настройка

Забележки

- Когато режимът на експозицията е зададен в положение AUTO, AUTO+, Sweep Panorama (Панорама), 3D Sweep Panorama (3D Панорама) или Избор на сцена, не можете да използвате тази опция.
- Не можете да извършвате операция по намаляване на смущенията за RAW изображения.

Цвето̀ва гама

Начинът, по който са представени цветовете чрез комбинация от цифри, или гамата от възпроизвежданите цвето̀ве, се наричат “цветова гама”. Можете да промените цвето̀вата гама в зависимост от целите ви.

Бутон MENU →  2 → [Color Space] → Изберете желаната настройка

sRGB	Това е стандартна цвето̀ва гама за цифрови фотоапарати. Използвайте sRGB при нормален запис например, когато имате намерение да отпечатвате изображения без да ги промените.
AdobeRGB	Тази цвето̀ва схема притежава широка гама от възпроизвеждани цвето̀ве. Когато голяма част от обекта е в зелено или червено, функцията Adobe RGB е ефективна. <ul style="list-style-type: none"> Името на файла на изображението започва с “_DSC.”

Забележки

- Adobe RGB е формат за софтуери или принтери, които поддържат обработка на цвето̀вете и опцията за разстояние между цвето̀вете DCF2.0. Възможно е софтуер и принтер, които не поддържат функцията за обработка на цвето̀вете, да не изведат или отпечатат правилните цвето̀ве.
- Когато изведете изображение, записано на Adobe RGB-съвместимо или несъвместимо устройство, изображението се извежда с ниска наситеност.

Включване с/без обектив

Можете да освободите затвора, когато не е закрепен обектив. Изберете тази опция, когато закрепяте фотоапарата към астрономически телескоп и др.

Бутон MENU →  1 → [Release w/oLens] → [Enable]

Забележка

- Когато използвате обектив без контактни части, като например астрономически телескоп, правилното измерване няма да може да бъде постигнато. В такива случаи, регулирайте експозицията ръчно като я проверите на записаното изображение.

Насочващи линии

Насочващите линии са спомагателни линии, които улесняват композирането на снимката. Можете да включвате/изключвате насочващите линии или можете да избирате различен вид линии. Извежда се и възможният обхват за запис на видеоклипове.

Бутон MENU → ⚙ 2 → [Grid Line] → Изберете желаната настройка

Автоматичен преглед

Можете да проверите записаното изображение на екрана точно след записа.

Можете да промените времето за възпроизвеждане.

Бутон MENU → ⚙ 2 → [Auto Review] → Изберете желаната настройка

Забележка

- В режим на автоматичен преглед, изображението няма да се изведе във вертикална позиция, дори когато [Playback Display] е зададен в положение [Auto Rotate] (стр. 147).

Функция на бутона AEL

Функцията на бутона AEL може да бъде избирана от следните два варианта (стр. 122):

- Като задържате стойността на заключената експозиция, натискайки и задържайки бутона AEL ([AEL hold]).
- Като задържите стойността на заключената експозиция, натискайки и след това повторно натискайки бутона AEL ([AEL toggle]).

Когато изберете [☑ AEL hold] или [☑ AEL toggle], експозицията се заключва в режим на спотово измерване.

Бутон MENU → ⚙ 2 → [Func. of AEL button] → Изберете желаната настройка

Забележки

- Когато стойността на експозицията бъде заключена на LCD екрана, във визьора се извежда индикацията ✱. Внимавайте да не нулирате настройката.
- Когато изберете [AEL toggle], уверете се, че отново сте натиснали бутона AEL, за да освободите заключването.

За да зададете група функция за бутона AEL

Можете да зададете една от следните функции за бутона AEL в допълнение към функцията AEL:

Exposure Comp. (Компенсация на експозицията)/Drive Mode (Режим на запис)/Flash Mode (Режим на запис със светкавицата)/Autofocus Mode (Режим на автоматично фокусиране)/AF area (Област за автоматично фокусиране)/Face Detection (Разпознаване на лице)/Smile Shutter (Разпознаване на усмивка)/ISO/Metering Mode (Режим на измерване)/Flash Comp. (Компенсация на светкавицата)/White Balance (Баланс на бялото)/DRO/Auto HDR (Автоматичен HDR)/Creative Style (Креативен стил)/Picture Effect (Ефект на изображението)/Image Size (Размер на изображението)/Quality (Качество)/Object Tracking (Проследяване на обекта)/AF lock (Заклучване на автофокуса)/Aperture Preview (Преглед на диафрагмата)/Shot. Result Preview (Преглед на резултата от записа)/Smart Telecon./Focus Magnifier (Увеличаване при фокусиране)

Бутон ISO

Можете зададете и друга функция към бутона ISO, различна от ISO функцията. Възможните функции са същите като тези за [Func. of AEL button] (стр. 161).

Бутон MENU →  3 → [ISO Button] → Изберете желаната настройка

Бутон за преглед

Можете да проверите приблизителната степен на размазване на фона преди да направите снимката.

Бутон MENU →  3 → [Preview Button] → Изберете желаната настройка

Преглед на резултата от записа	Диафрагмата се стеснява, за да съвпадне с избраната стойност на диафрагмата и можете да проверите степента на размазване. Това ще се отрази и на скоростта на затвора.
Преглед на диафрагмата	Диафрагмата се стеснява, за да съвпадне с избраната стойност на диафрагмата и можете да проверите степента на размазване.

Електронен принудителен затвор

Функцията електронен принудителен затвор намалява времето на закъснението при активирането на затвора.

Бутон MENU →  4 → [Front Curtain Shutter] → Изберете желаната настройка

Забележки

- Когато снимате с висока скорост на затвора и ако е прикрепен обектив с голям диаметър, в зависимост от условията, при които снимате, е възможно да се появят следи от движението на обекта върху снимката. В тези случаи задайте тази опция в положение [Off].
- Когато използвате обектив Konica Minolta, задайте тази опция в положение [Off]. Ако зададете опцията в положение [On], фотоапаратът няма да зададе правилна експозиция и осветеността на изображението няма да бъде еднаква.

Яркост на LCD екрана

Осветеността на LCD екрана автоматично се регулира към осветлението на околната среда, като се използва светлинният сензор (стр. 15).

Можете ръчно да зададете осветеността на LCD екрана.

Бумон MENU →  1 → [LCD Brightness] → Изберете желаната настройка

Забележки

- Когато зададете опцията в положение [Auto], не покривайте светлинния сензор с ръка и други.
- Когато свържете към фотоапарата AC-PW10AM променливотоков адаптер (продава се отделно), настройката за осветеността на LCD монитора винаги е най-висока, дори да сте я задали в положение [Auto].

Яркост на визьора

Осветеността на визьора се регулира автоматично спрямо осветеността на обекта.

Можете да зададете осветеността на визьора и ръчно.

Бумон MENU →  1 → [Viewfinder Bright.] → [Manual] → Изберете желаната настройка

Забележка

- Когато свържете към фотоапарата AC-PW10AM променливотоков адаптер (продава се отделно), настройката за осветеността на визьора винаги е най-висока, дори да сте я задали в положение [Auto].

Пестене на захранването

Можете да зададете времето за превключване на фотоапарата в режим на пестене на захранването (Power save). Натискането на бутона на затвора наполовина връща фотоапарата в режим на запис.

Бутон MENU →  1 → [Power save] → Изберете желаното време

Забележка

- Фотоапаратът не преминава в режим на пестене на захранването, когато сте го свързали с телевизор или когато режимът на запис е зададен в положение [Remote Cdr.] (Устройство за дистанционно управление).

Настройка FINDER/LCD

Можете да изключите автоматичното превключване между LCD екрана и визьора, и можете да зададете превключването им с бутона FINDER/LCD.

Бутон MENU →  1 → [FINDER/LCD Setting] → [Manual]

Компенсация от обектива

Можете автоматично да компенсирате следните характеристики: загубата на светлина в краищата, отклонения в цветовете и смущения (само за обективи, съвместими с функцията за автоматична компенсация). За повече информация относно обективите, съвместими с функцията за автоматична компенсация, посетете интернет страницата на Sony във вашия район или се консултирайте с най-близкия доставчик на Sony.

Lens Comp.: Peripheral Shading

Компенсира затъмняването в ъглите на екрана, причинено от определени характеристики на обектива. Тази опция е зададена в положение [Auto] в настройката си по подразбиране.

Бутон MENU → ⚙ 4 → [Lens Comp.: Shading] → Изберете желаната настройка.

Lens Comp.: Chromatic Aberration

Намалява отклоненията в цветовете в ъглите на екрана, причинени от определени характеристики на обектива. Тази опция е зададена в положение [Auto] в настройката си по подразбиране.

Бутон MENU → ⚙ 4 → [Lens Comp.: Chro. Aber.] → Изберете желаната настройка

Lens Comp.: Distortion

Компенсира смущенията на екрана, причинени от определени характеристики на обектива. Тази опция е зададена в положение [Off] в настройката си по подразбиране.

Бутон MENU → ⚙ 4 → [Lens Comp.: Distortion] → Изберете желаната настройка

Настройка на начина за запис върху картата с памет

Формат

Обърнете внимание, че форматирането безвъзвратно изтрива всички данни на носителя, включително и защитените изображения.

Бутон MENU →  1 → [Format] → [Enter]

Забележки

- При форматиране лампичката за достъп свети. Не вадете носителя за данни, докато лампичката свети.
- Форматирайте носителя на запис, като използвате фотоапарата. Ако форматирайте носителя на запис на компютър, в зависимост от вида на формата, който използвате, е възможно да не успеете да използвате носителя с вашия фотоапарат.
- В зависимост от носителя е възможно форматирането да отнеме няколко минути.
- Когато оставащото време на батерията е 1 процент или по-малко, не можете да форматирайте картата с памет.

Номер на файла

Бутон MENU →  1 → [File Number] → Изберете желаната настройка

Series	Този фотоапарат не нулира номера и задава номера на файлове в поредност, докато се достигне номер "9999".
Reset	Фотоапаратът нулира номерата на файловете и им задава номера, започващи от "0001" в следните случаи. Когато папката за запис съдържа файл, броят е с едно по-голям отколкото е най-големият зададен номер. <ul style="list-style-type: none">- Когато формата на папката бъде сменена.- Когато всички изображения в папката бъдат изтринени.- Когато носителят на запис бъде сменен.- Когато носителят бъде форматиран.

Име на папката

Записаните изображения автоматично се записват в създадена папка в папката DCIM на носителя на запис.

Бутон MENU →  1 → [Folder Name] → Изберете желаната настройка

Standard Form	Форматът за името на папката е както следва: номер на папката + MSDCF. Пример: 100MSDCF
Date Form	Форматът за името на папката е както следва: номер на папката + Y (последната цифра)/MM/DD Пример: 10010405 (Име на папката: 100, дата: 2011/04/05)

Забележка

- Папката за MP4 видеоклипове е фиксирана като “номер на папката + ANV01”.

Избор на папка за запис

Когато изберете папка със стандартен формат и ако съществуват две или повече папки, можете да изберете папката за запис, която ще използвате за запис на изображения.

Бутон MENU →  1 → [Select REC folder] → Изберете желаната папка

Забележка

- Не можете да изберете папката, когато зададете [Date Form].

Нова папка

Можете да създадете нова папка в носителя на запис, за да записвате изображения.

Създава се нова папка с номер, който е с едно по-голям от най-големия номер, който използвате в момента; папката става настояща папка за запис. Папката за снимки и тази за MP4 видеоклипове се създават по едно и също време.

Бутон MENU →  1 → [New Folder]

Забележки

- Когато поставите във фотоапарата карта с памет, която е била използвана с друго оборудване и ако записвате изображения, е възможно автоматично да се създаде нова папка.
- Можете да запазите до 4 000 изображения в една папка. Когато капацитетът бъде надвишен, автоматично се създава нова папка.

Възстановяване на базата данни за изображенията

Когато във файла с базата данни бъдат открити несъответствия, причинени от обработката на видеоклиповете на компютър и др., видеоклиповете на носителя няма да се възпроизведат в този вид. Ако това се случи, фотоапаратът ще поправи файла.

Бутон MENU →  1 → [Recover Image DB] → [Enter]

Забележка





- Използвайте батерия с достатъчен заряд. Ниското ниво на заряда в батерията може да причини повреда в данните.

Настройки за качване

Задава настройка дали да използвате функцията за качване на Eye-Fi картата (продава се в търговската мрежа). Опцията се извежда само когато поставите Eye-Fi карта във фотоапарата.



Бутон MENU →  2 → [Upload Settings] → Изберете желаната настройка

Индикатори за състоянието по време на връзка

	Готовност. Няма изображения, които да се изпращат.
	Готовност за качване.
	Свързване.
	Качване.
	Грешка.

Забележки

- Преди да използвате Eye-Fi картата, задайте безжична LAN точка за достъп. За подробности се обърнете към ръководството за употреба, приложено към Eye-Fi картата.
- Eye-Fi картите се продават в САЩ, Канада, Япония и някои държави от Европейския съюз (към март 2011).
- За повече информация се свържете директно с производителя или продавача на Eye-Fi картата.

- Използването на Eye-Fi картата е разрешено само в държавата или региона, в който е закупена картата. Съобразявайте се с местните правила и закони.
- Eye-Fi картата притежава безжична LAN функция. Не поставяйте Eye-Fi картата на места, където използването на безжичен LAN не е разрешено - например на борда на самолет. Ако Eye-Fi картата е поставена в устройството, задайте [Upload Settings] в положение [Off]. Когато зададете функцията за качване на Eye-Fi картата в положение [Off], на екрана се извежда индикация .
- Когато използвате нова Eye-Fi карта за първи път, първо копирайте инсталационния файл за компютърното приложение, записан на Eye-Fi картата, след което форматирайте картата.
- Преди да използвате Eye-Fi картата, обновете версията на фирмуера на Eye-Fi картата. За подробности относно по-новите версии се обърнете към ръководствата за употреба, приложени към Eye-Fi картата.
- Когато качвате данни с изображения, функцията за пестене на хранването не работи.
- Ако се появи икона  (грешка), извадете и отново поставете Eye-Fi картата, или изключете хранването на фотоапарата и отново го включете. Ако иконата  (грешка) е все още изведена, възможно е Eye-Fi картата да е повредена.
- Възможно е безжичната връзка да бъде прекъсната от други устройства. Ако скоростта на приемането на данни е недостатъчна, приближете фотоапарата към точката за безжичен достъп.
- За подробности относно съдържанието, което можете да качите, вижте ръководството за употреба, приложени към Eye-Fi картата.
- Ако качвате изображение, записано с [GPS On/Off] в положение [On], информацията за местоположението, където е записано изображението, може да стане публично достояние. За да предотвратите това, задайте [GPS On/Off] в положение [Off] (стр. 154) (само за SLT-A65V).
- Някои Eye-Fi карти притежават "Endless Memory Mode". Този продукт не поддържа този режим. Уверете се, че Eye-Fi картите, които поставяте във фотоапарата, са с изключен режим "Endless Memory Mode".

Връщане на фабричните настройки

Можете да нулирате основните функции на фотоапарата.

Бутон MENU →  3 → [Initialize] → Изберете желаната настройка → [Enter]

Опциите, които можете да нулирате, са както следва.

Функции за запис (Нулиране/Нулиране на режима на запис)

Опции	Нулирайте в положение
Компенсация на експозицията (44)	± 0.0
Режим на запис (46, 139)	Single Shooting (Запис на единично изображение)
Режим на светкавицата (42, 124)	Fill-flash (Плътна светкавица) (различава се в зависимост от това дали вградената светкавица е отворена)
Режим на автоматично фокусиране (111)	AF-A (Автоматично фокусиране-A)
Област за автоматично фокусиране (112)	Wide (Широка)
Проследяване на обект (112)	On (Активирана настройка)
Разпознаване на лице (117)	On (Regist. Faces) (Активирана настройка (Разпознаване на лица))
Разпознаване на усмивка (119)	Off (Изключена настройка)
ISO (127)	AUTO
Режим на измерване (122)	Multi Segment (Множествено измерване)
Компенсация на светкавицата (122)	±0.0
Баланс на бялото (134)	AWB (Автоматичен баланс на бялото)
Температура на цветовете/Цветен филтър (136)	5500K, Цветен филтър 0
Потребителски баланс на бялото (136)	5500K
DRO/Auto HRD (128)	D-Range Optimizer: Auto (Оптимизатор на динамичния обхват: Автоматична настройка)
Креативен стил (132)	Standard
Picture Effect (131)	Off
Избор на сцена (39, 89)	Portrait (Портретен режим)
Видеоклип (104)	P

Меню за запис на снимки (Нулиране/Нулиране на режима на запис)

Опции	Нулирайте в положение
Размер на изображението (48)	L:24M
Съотношение на екрана (157)	3:2

Опции	Нулирайте в положение
Качество (157)	Fine (Добро)
Панорама: Размер (48)	Standard (Стандартен)
Панорама: Посока (93)	Right (Надясно)
3D въртене: Размер на изображението (48)	Standard (Стандартен)
3D въртене: Посока (93)	Right (Надясно)
Long Exposure NR (159)	On (Активирана настройка)
High ISO NR (159)	Auto (Автоматично активиране)
Контрол на светкавицата (123)	ADI светкавица
Рефлектор за автоматично фокусиране (125)	Auto (Автоматично активиране)
Цветова схема (160)	sRGB
Стабилизация (86)	On (Активирана настройка)

Меню за запис на видеоклипове (Нулиране/Нулиране на режима на запис)

Опции	Нулирайте в положение
Формат на файла (105)	AVCHD 60i/60p, AVCHD 50i/50p
Настройки на записа (106)	60i 17M(FH), 50i 17M(FH)
Запис на звук (107)	On (Активирана настройка)
Намаляване на смущенията от вятъра (107)	Off (Изключена настройка)
Стабилизация (86)	On (Активирана настройка)

Custom меню (Настройка по погразбиране/Нулиране на потребителските настройки)

Опции	Нулирайте в положение
Eye-Start AF (80)	Off (Изключена настройка)
FINDER/LCD настройка (164)	Auto (Автоматична настройка)
Намаляване на ефекта на червените очи (58)	Off (Изключена настройка)
Освобождаване без обектив (160)	Disable (Освобождаване)
Auto+ Продължителен запис (88)	Auto (Автоматичен запис)
Auto+ Прехвърляне на изображения (88)	Auto (Автоматично прехвърляне)
Насочващи линии (161)	Off (Изключена настройка)
Автоматичен преглед (161)	Off (Изключена настройка)
Бутон DISP (Монитор) (81)	Display All Info./Graphic Display/No Disp. Info./Level (Извеждане на цялата информация/Графично извеждане/Без информация/Ниво)
Бутон DISP (Визьор) (81)	No Disp. Info./Graphic Display/ Level (Без информация/Графично извеждане/Ниво)

Опции	Нулирайте в положение
Ниво на подчертаване (115)	Off (Изключена настройка)
Цвят за подчертаване (115)	White (Бял)
Извеждане на моментните настройки (83)	Setting Effect ON (Активиране на задаването на ефекта)
Функция на AEL бутона (161)	AEL hold (AEL задържане)
Бутон ISO (162)	ISO
Бутон за преглед (162)	Shot. Result Preview (Преглед на записания кадър)
Бутон за задържане на фокуса (60)	Focus Hold (Задържане на фокуса)
Бутон Smart Telecon. (115, 138)	Smart. Telecon.
Lens Comp.: Shading (165)	Auto (Автоматична компенсация)
Lens Comp.: Chro. Aber (165)	Auto (Автоматична компенсация)
Lens Comp.: Distortion (165)	Off (Изключена настройка)
Принудителен затвор (162)	On (Активирана настройка)

Меню за Възпроизвеждане (Нулиране)

Опции	Нулирайте в положение
Режим на преглед (146)	Folder View (Still) (Преглед на папка (Снимки))
Изреждане на изображения – Интервал (147)	3 sec (3 секунди)
Изреждане на изображения – Повтаряне (147)	Off (Изключена настройка)
Отпечатване - Отпечатване на дата (182)	Off (Изключена настройка)
Настройка на силата на звука (61)	2
Дисплей за възпроизвеждане (147)	Auto Rotate (Автоматично завъртане)

Меню с настройка на носителя на запис (Нулиране)

Опции	Нулирайте в положение
Номер на файл (166)	Series (Сери)
Име на папка (166)	Standard Form (Стандартна настройка)

Меню с настройки (Нулиране)

Опции	Нулирайте в положение
Начално меню (62)	Тор (Главно меню)
LCD осветеност (163)	Auto (Автоматично осветяване)
Осветеност на визъора (163)	Auto (Автоматично осветяване)
GPS настройки – GPS On/Off (154) (само за SLT-A65V)	Off (Изключена настройка)
GPS настройки – GPS Auto Time Cor. (155) (само за SLT-A65V)	—
Пестене на захранването (164)	1 Min (1 минута)
HDMI резолюция (152)	Auto (Автоматична настройка)
CTRL FOR HDMI (152)	On (Активирана настройка)
Настройки за качване (168)	On (Активирана настройка)
USB връзка (175)	Auto (Автоматична настройка)
Аудио сигнали (63)	On (Активирана настройка)
Режим на демонстрация (63)	Off (Изключен)
Demo Mode (63)	Off

Други (Нулиране)

Опции	Нулирайте в положение
Дисплей с информация за записа (LCD монитор) (47)	Display All Info. (Извеждане на цялата информация)
Дисплей с информация за записа (Визьор) (47)	Level (Ниво)
Дисплей за възпроизвеждане (144)	Single-image screen (Екран с единично изображение) (с информация за записа)

Потвърждаване на версията на фотоапарата

Извежда версията на вашия фотоапарат. Потвърдете версията, когато бъде пусната нова версия на фирмуера.

Бутон MENU →  3 → [Version]

Забележка

- Можете да извършите обновяване, само когато нивото на батерията е  (три оставащи чертички) или повече. Препоръчваме ви да използвате достатъчен заряд на батерията или променливотоков адаптер AC-PW10AM (продава се отделно).

Свързване на фотоапарата с компютър

Задаване на USB връзка

Избира начина, който да се използва за USB връзката, когато фотоапаратът е свързан към компютър или USB устройство чрез USB кабела.

Бутон MENU →  2 → [USB Connection] → Изберете желаната настройка.

Auto (Автоматичен)	В зависимост от компютъра или другото USB устройство, което сте свързали към фотоапарата, режимът на връзка автоматично се избира от MTP или Mass Storage. Когато използвате Windows 7, опцията MTP се избира и специфичните за Windows 7 функции стават достъпни.
MTP	Осъществява MTP връзка между фотоапарата и компютъра или друго USB устройство. Когато използвате Windows 7, опцията MTP се избира и специфичните за Windows 7 функции стават достъпни. Когато използвате други операционни системи (Windows Vista/XP, Mac OS X), се извежда AutoPlay Wizard и снимките в папката за запис на фотоапарата се прехвърлят на компютъра.
Mass Storage (Устройство за съхранение на данни)	Осъществява Mass Storage връзка между фотоапарата и компютъра или друго USB устройство. Стандартен режим.

Компютър (Допълнителни операции)

Забележки

- Когато е избрана опцията [Auto], връзката може да отнеме дълго време.
- Ако екранът Device Stage* не се изведе, когато свържете фотоапарата към Windows 7 компютър, задайте в положение [Auto].
- * Device Stage е екран с менюта, от който можете да управлявате свързаните устройства - например фотоапарата (Функция на Windows 7).

Свързване към компютър

1 Поставете батерия с достатъчен заряд или свържете фотоапарата към мрежата от 220 V, като използвате променливотоков адаптер AC-PW10AM (продава се отделно).

2 Включете фотоапарата и компютъра.

3 Уверете се, че [USB Connection] в  2 е зададен в положение [Mass Storage].

4 Свържете фотоапарата към вашия компютър.

- Когато за първи път свържете фотоапарата посредством USB кабела, вашият компютър автоматично стартира използваната програма, за да разпознае фотоапарата. Изчакайте известно време.

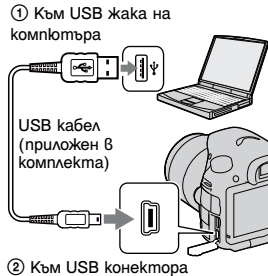

Прехвърляне на изображения на компютър (Windows)

“PMB” ви позволява лесно да прехвърляте изображения.

За подробности относно функциите “PMB” вижте “PMB Help”

Прехвърляне на изображения на компютър без да използвате “PMB”

След извършването на USB връзката, между фотоапарата и компютъра се извежда AutoPlay Wizzard; щракнете върху [Open folder to view files] → [OK] → [DCIM] или [MP_ROOT] → копирайте желаните изображения на компютъра.

Име на файла

Папка	Вид на файла	Име на файла
DCIM папка	JPEG файл	DSC0□□□□.JPG
	JPEG файл (Adobe RGB)	_DSC□□□□.JPG
	RAW файл	DSC0□□□□.ARW
	RAW файл (Adobe RGB)	_DSC□□□□.ARW
MP_ROOT папка	MP4 файл (1440 x 1080 12M)	MAN0□□□□.MP4
	MP4 файл (VGA 3M)	MAQ0□□□□.MP4

- □□□□ (номер на файл) е обозначение за номер от 0001 до 9999.
- Когато зададете [Quality] в положение [RAW & JPEG], цифрите в имената на файловете с RAW данни и съответстващите им JPEG файлове са еднакви.

Забележки

- За операции, като например прехвърляне на AVCHD видеоклипове на вашия компютър, използвайте “PMB”.
- Използвайте “PMB”, за да прехвърляте видеоклипове с информация за GPS местоположението на компютъра (само за SLT-A65V).
- Когато свържете фотоапарата към компютър, ако работите с видеоклипове или папки с AVCHD формат от компютъра, изображенията може да се повредят или може да не се възпроизведат. Не изтривайте и не копирайте видеоклипове в AVCHD формат от компютъра на носителя на запис. Sony не носи отговорност за последствията от такива операции с компютъра.

Прехвърляне на изображения на компютър (Macintosh)

1 Първо свържете фотоапарата към вашия Macintosh компютър. Щракнете два пъти върху ново-разпознатото устройство → папката, в която са запазени изображенията, които желаете да копирате.

2 Щракнете и изтеглете файловете с изображенията към иконката на твърдия диск
Изображенията се копират върху вашия твърд диск.

3 Щракнете два пъти върху иконата на твърдия диск → желанието от вас файл с изображение в папката, съдържаща копираните файлове.

Изображението се извежда.

Забележка

- Използвайте “iMovie”, включен към Macintosh компютъра, за да превърлите или работите с видеоклипове с AVCHD формат.

Изтриване на USB връзката

Предварително извършете процедурите от стъпки 1 до 3, описани по-долу, преди да:

- Изключите USB кабела.
- Извадите картата с памет.
- Изключите фотоапарата.

1 Щракнете два пъти върху иконата за изключване в лентата със задачи

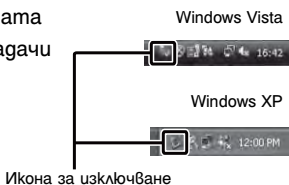

2 Щракнете върху  (USB устройство за съхранение на данни) → [Stop].

3 Проверете устройството в потвърждаващия прозорец и след това щракнете върху [OK].

Забележка

- Предварително изтеглете и пуснете иконата с устройството на картата с памет в иконата “Trash”, когато използвате Macintosh компютър, докато фотоапаратът е изключен от компютъра.

Създаване на диск с видеоклипове

Можете да създавате диск от видеоклипове, записани във формат AVCHD, от вашия фотоапарат.

- Видеоклиповете, записани с настройка [60p 28M(PS)]/[50p 28M(PS)] в [Record Setting] се преобразуват чрез “PMB”, за да се създаде диск. Това преобразуване може да отнеме повече време. В допълнение, не можете да създавате диск с оригинално качество на изображенията (стр. 70).
- Видеоклиповете, записани с настройка [60i 24M(FX)]/[50i 24M(FX)] или [24p 24M(FX)]/[25p 24M(FX)] в [Record Setting] се преобразуват чрез “PMB”, за да се създаде AVCDH диск. Това преобразуване може да отнеме повече време. В допълнение, не можете да създавате диск с оригинално качество на изображенията. Ако желаете да запазите оригиналното качество на изображенията, трябва да запишете видеоклиповете на Blu-ray disc (стр. 180).

Създаване на AVCHD диск

Можете да създавате AVCHD диск от видеоклипове с висока разделителна способност в AVCHD формат, прехвърлени на компютър, като използвате приложения софтуер “PMB”.

1 Изберете видеоклипове в AVCHD формат, които можете да запишете на “PMB”.

2 Щракнете върху  (Създаване на диск), за да изберете [Create AVCHD Format Discs (HD)].

Извежда се екранът за създаване на дискове.

- За подробности вижте “PMB Help”

Забележки

- Предварително инсталирайте “PMB”.
- Не можете да записвате снимки и MP4 файлове с видеоклипове на AVCHD диск.
- Създаването на диска може да отнеме дълго време.

Възпроизвеждане на AVCHD диск на компютър

Можете да възпроизведате AVCHD диск, като използвате “Player for AVCHD”, който се инсталира заедно с “PMB”.

За да стартирате софтуера, щракнете върху [Start] → [All Programs] → [PMB] → [PMB Launcher] → [View] → [Player for AVCHD].

За подробности относно операциите вижте помощния файл за “Player for AVCHD”.

Забележка

- В зависимост от компютърната среда е възможно видеоклиповете да не се възпроизведат плавно.

Създаване на Blu-ray guck

Можете да създадете Blu-ray диск от видеоклипове в AVCHD формат, прехвърлени на компютър. Вашият компютър трябва да поддържа функцията за създаване на Blu-ray диск.

За да създадете Blu-ray диск, можете да използвате BD-R (без възможност за презапис) носител или BD-RE (с възможност за презапис) носител. След като веднъж създадете диска, не можете да прибавяте съдържание към нито един от двата типа дискове.

Щракнете върху [BD Add-on Software] на екрана за инсталация на “PMB” и инсталирайте това софтуерно допълнение според инструкциите, изведени на екрана.

Свържете вашия компютър към Интернет, когато инсталирате [BD Add-on Software].

За подробности вижте “Помощен файл на PMB”.

Създаване на guck със стандартно качество на картината (STD)

Можете да създадете DVD със стандартно качество на изображенията (STD) от видеоклипове в AVCHD формат, прехвърлени на компютър, като използвате приложения софтуер “PMB”.

1 Изберете видеоклипове в AVCHD формат, които можете да запишете на “PMB”.

2 Щракнете върху  (Създаване на guck), за да изберете [Create DVD-Video Format Discs (STD)].

Извежда се екранът за създаване на дискове.

- За подробности, вижте “Помощен файл на PMB”

Забележки

- Предварително инсталирайте “PMB”.
- Не можете да записвате MP4 файлове с видеоклипове на диск.
- Създаването на диска ще отнеме повече време, тъй като видеоклиповете в AVCHD формат се преобразуват във видеоклипове със стандартно качество на изображенията (STD).
- Когато създавате DVD-Video (STD) диск за първи път, е необходима интернет връзка.

Дискове, които можете да използвате с “PMB”

С “PMB” можете да използвате 12 см дискове от следните видове. За Blu-ray дискове проверете на стр. 180.

Вид на диска	Функции
DVD-R/DVD+R/DVD+R DL	Без възможност за презапис
DVD-RW/DVD+RW	С възможност за презапис



- Винаги проверявайте дали системният софтуер на вашия PlayStation®3 е обновен до последната версия.
- Възможно е PlayStation®3 да не се предлага в някои държави/региони.
- Компютър (Допълнителни операции)

Определяне на DPOF

Използвайки фотоапарата, можете да определите изображенията преди да започнете отпечатването им в магазин или на вашия принтер. Следвайте процедурата по-долу.

DPOF спецификациите остават с изображенията и след отпечатването. Препоръчваме ви след отпечатването да премахнете DPOF маркировките.

1 Бутон MENU →  1 → [Specify Printing] → [DPOF Setup] → [Multiple Img.]

2 Изберете изображението с помощта на / на контролния бутон.

3 Проверете знака ✓ с помощта на централната част на контролния бутон.

- За да премахнете DPOF настройка, изберете отново изображението и след това натиснете центъра на контролния бутон.
-

4 Натиснете бутона MENU.

5 Изберете [Enter] с помощта на  и след това натиснете централната част на контролния бутон.

Забележки

- Не можете да маркирате с DPOF файлове с RAW данни.
- Не можете да определите броя изображения, които могат да се отпечатат.

Отпечатване на датата

Можете да нанасяте датата върху изображението, когато го отпечатвате. Позицията на датата (в или извън изображението, размер на символите и др.) зависи от вашия принтер.

Бутон MENU →  1 → [Specify Printing] → [Date Imprint] → [On]

Забележка

- Възможно е тази функция да не работи в зависимост от принтера.

Почистване на фотоапарата и обектива

Почистване на фотоапарата

- Не докосвайте вътрешността на фотоапарата като например лещите на обектива или огледалото. Почистете праха от огледалото с помощта на вентилатор*, защото пращинките, попаднали по огледалото или около него, може да повлияят на изображенията или работата на фотоапарата. За подробности относно почистването на матрицата вижте следващата страница.
 - * Не използвайте спрей за почистване на вътрешността на фотоапарата. Използването му може да причини неизправност.
- Почиствайте повърхността на фотоапарата с меко парче плат, леко навлажнено с вода, след което добре подсушете повърхността със сухо парче мек плат. В никакъв случай не използвайте следните почистващи препарати и методи, защото те могат да повредят покритието на корпуса:
 - Не използвайте химични продукти като разтворители, бензин, алкохол, парче плат за еднократна употреба, бързо изпаряващ се инсектицид и др.
 - Не докосвайте фотоапарата, ако по ръцете ви има следи от гореизброените вещества.
 - Не оставяйте устройството в контакт с гума или винил за дълъг период от време.

Почистване на обектива

- Не използвайте почистващи разтвори, съдържащи органични съставки като разтворители или бензин.
- Когато почиствате повърхността на обектива, махнете праха, като използвате вентилаторна четка с продухване. В случай, че частиците прах са полепнали по повърхността, почистете ги с меко парче плат или със салфетка, леко навлажнена с разтвор за почистване на обективи. Почиствайте с кръгови движения от центъра навън. Не пръскайте почистващия разтвор директно върху повърхността на обектива.

Почистване на матрицата

Ако във вътрешността на фотоапарата попадне прах или пясъчинки, които в зависимост от условията на снимането могат да полепнат по повърхността на матрицата (частта, която служи за филм), тези частици може да се появят на изображението. Ако по матрицата попадне прах, почистете я, като следвате стъпките по-долу.

Забележки

- Почистването не може да се извършва, когато зарядът на батериите е 50% или по-малко.
- Фотоапарата започва да издава звукови сигнали, ако зарядът на батерията падне по време на почистването. Незабавно прекратете операцията по почистване и изключете фотоапарата. Препоръчваме ви да използвате променливотоков адаптер AC-PW10AM (продава се отделно).
- Почистването трябва да се извършва бързо.
- Не използвайте спрей за почистване, защото е възможно във вътрешността на устройството да останат капчици от почистващия препарат.

Автоматично почистване на матрицата, като използвате режима на почистване на фотоапарата.

1 Уверете се, че батерията е напълно заредена (стр. 23).

2 Натиснете бутона MENU, след това изберете  2 с помощта на ◀/▶ на контролния бутон.

Бутон MENU

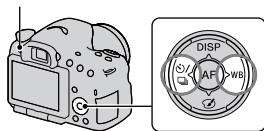

3 Изберете [Cleaning Mode] с помощта на ▲/▼ и после натиснете централната част на контролния бутон.

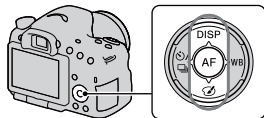

4 Изберете [Enter] с помощта на ▲ и натиснете централната част на контролния бутон.

Матрицата вибрира за кратко и премахва попадналите по нея пращинки.

5 Изключете фотоапарата.

За да почистите матрицата с помощта на вентилаторна четка

Ако след почистването е необходимо ново извършване на операцията, почистете матрицата, като използвате стъпките по-долу.

1 Извършете операциите по почистване, описани в стъпки от 1 до 4 в “Автоматично почистване на матрицата, като използвате режима на почистване на фотоапарата”

2 Свалете обектива (стр. 26).

3 Натиснете маркировката ▼ на лостчето за заключване на огледалото, за да повдигнете огледалото.

- Внимавайте да не докоснете самото огледало.

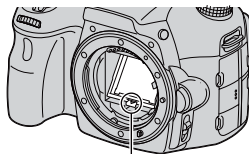

Лост за заключване на огледалото

4 Използвайте вентилаторна четка с продухване, за да почистите повърхността на матрицата и областта около нея.

- Не докосвайте матрицата с върха на четката и не поставяйте връхчетата в празнините зад мястото, където се монтира обектива.
- Дръжте фотоапарата обърнат надолу, за да предотвратите повторното попадане на прах във вътрешността на фотоапарата. Приключете с почистването бързо.
- Почистете задната част на огледалото, като използвате вентилаторната четка.

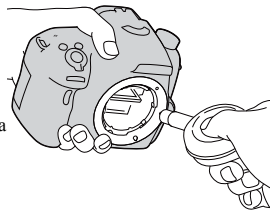

5 След като почистването приключи, свалете огледалото с пръст, докато щракне.

- Свалете рамката на огледалото. Внимавайте да не докоснете повърхността на огледалото.
- Свалете огледалото, докато се заключи плътно.



6 Прикрепете обектива и изключете фотоапарата.

- Преди да закрепите обектива се уверете, че огледалото е заключено.

Забележки

- След като почистването приключи, преди да закрепите обектива се уверете, че огледалото е заключено. В противен случай обективът може да се надраска или фотоапаратът може да се повреди. Ако огледалото не е добре заключено на мястото си, автоматичният фокус няма да сработи по време на запис.
- Не можете да снимате, докато огледалото е повдигнато.

Отстраняване на проблеми

Ако се сблъскате с проблем, докато използвате фотоапарата, първо опитайте следните решения, за да отстраните проблема. Проверете опциите, описани на стр. 187 до 195. Свържете се с вашия доставчик или упълномощен сервиз на Sony.

❶ Проверете следните опции.

❷ Извадете батерията и отново я поставете след около 1 минута. След това включете захранването.

❸ Нулирайте настройките (стр. 170).

❹ Консултирайте се с вашия доставчик на Sony или с упълномощен сервиз.

Батерии и захранване

Батерията не може да бъде инсталирана.

- Когато поставите батерията, използвайте върха ѝ, за да натиснете лоста за заключване (стр. 22).
- Можете да използвате само NP-FM500H батерия с вашия фотоапарат. Уверете се, че батерията е NP-FM500H.

Индикаторът за оставащ заряд на батерията не е верен или се извежда индикация за гостатъчен заряд на батерията, а захранването скоро се изразхогва. Не можете да включите фотоапарата.

- Използвали сте фотоапарата при много горещи или студени условия (стр. 198).
- Батерията е разредена. Поставете заредена батерия (стр. 20).
- Батерията е изтощена (стр. 209). Сменете я с нова.
- Поставете батерията правилно (стр. 22).

Захранването изненадващо се изключва.

- Ако не използвате фотоапарата за известен период от време, устройството автоматично преминава в режим на пестене на захранването и почти се изключва. За да отмените режима на пестене на захранването, извършете операция с фотоапарата като например натиснете бутона на затвора наполовина (стр. 164).

Лампичката CHARGE мига, когато зарежгате батерията.

- Можете да използвате с вашия фотоапарат само батерия от вида NP-FM500H. Уверете се, че батерията е NP-FM500H.
- Ако зареждате батерия, която не е била използвана дълго време, лампичката CHARGE може да мига.
- Лампичката CHARGE (на приложеното зарядно устройство) мига по два начина - бърз (с около 0.15-секундни интервали) и бавен (на около 1.5-секундни интервали). Ако лампичката мига бързо, извадете батерията и отново я поставете стабилно. Ако лампичката CHARGE отново мига, това означава, че има нещо нередно с батерията. Бавното мигане означава, че зареждането е спряло и устройството е в режим на готовност, защото температурата на околната среда е извън подходящия обхват за зареждане на батерията. Зареждането ще се възстанови и лампичката CHARGE ще светне, когато околната температура се върне в допустимите граници. Зареждайте батерията при подходяща температура между 10°C и 30°C.

Снимане на изображения

На LCD екрана не се извежда нищо в режим на работа с визьора, когато включите захранването.

- Фотоапаратът преминава в режим на намаляване на консумацията на заряд и почти се изключва, ако не работите с устройството за определен период от време. За да отмените този режим, извършете операция с фотоапарата - например натиснете бутона на затвора наполовина (стр. 164).

Изображението не е ясно във визьора.

- Регулирайте правилно скалата на диоптъра, като използвате лостчето за регулация на визьора (стр. 30).

Във визьора не се появяват изображения.

- [FINDER/LCD Setting] е в положение [Manual]. Натиснете бутона FINDER/LCD (стр. 164).
- Приближете окото си по-близо до визьора.

Затворът не се освобождава

- Използвайте носител на запис със защитно капаче и капачето е зададено в положение LOCK. Задайте ключа му в позиция на разрешен запис.
- Проверете капацитета свободно място в носителя на запис.
- Не можете да снимате, докато вградената светкавица се зарежда (стр. 42, 124).
- Затворът не може да бъде освободен, когато обектът не е на фокус.
- Обективът не е прикрепен правилно. Прикрепете го правилно (стр. 25).
- Когато към фотоапарата е прикрепено друго устройство като например астрономически телескоп, задайте [Release w/oLens] в положение [Enable] (стр. 160).
- Опитвайте се да записвате обект, който трябва да бъде специално фокусиран (стр. 109). Използвайте функцията за заключване на фокуса или ръчен фокус (стр. 110, 114).

Записът отнема дълго време.

- Функцията за намаляване на смущенията е активирана (стр. 159). Това не е неизправност.
- Записвате в режим RAW (стр. 157). Тъй като файлът с данните е голям, възможно е записът в режим RAW да отнеме известно време.
- Функцията Auto HDR обработва изображението (стр. 128).

Едно и също изображение се записва няколко пъти.

- Режимът на запис е зададен в положение [Cont. Shooting] или [Bracket:Cont.]. Задайте го в положение [Single Shooting] (стр. 46, 139).
- Режимът на експозиция е зададен в положение Continuous Advance Priority AE (стр. 41, 93).
- Режимът на експозицията е зададен в положение AUTO+ и [Auto+ Image Extract.] се задава в положение [Off] (стр. 88).

Изображението не е на фокус.

- Обектът е твърде близо. Проверете минималното фокусно разстояние на обектива.
- Записвате в режим на ръчно фокусиране; задайте ключа за избор на режим на фокусиране в положение AF (автоматичен фокус) (стр. 108).
- Когато обективът притежава ключ за избор на режим на фокусиране, задайте ключа в положение AF.
- Светлината не е достатъчна.

Eye-Start AF не работи.

- Задайте [Eye-Start AF] в положение [On] (стр. 80).
- Натиснете бутона на затвора наполовина.

Светкавицата не работи.

- Режимът на светкавица е зададен в положение [Autoflash]. Ако искате да се уверите, че светкавицата ще светне безпроблемно, задайте режима за работа със светкавицата в положение [Fill-flash] (стр. 42, 124).

Зареждането на светкавицата отнема дълго време.

- Режимът на светкавица е зададен в положение [Autoflash]. Ако искате да се уверите, че светкавицата ще светне безпроблемно, задайте режима за работа със светкавицата в положение [Fill-flash] (стр. 42, 124).

Изображение, записано с помощта на светкавицата, е твърде тъмно.

- Ако обектът е извън обхвата на светкавицата (разстоянието, което може да достигне светкавицата), изображението ще бъде тъмно, защото светлината от светкавицата не достига до обекта. Ако ISO бъде променен, обхватът на светкавицата също ще се промени. Проверете обхвата на светкавицата в “Технически характеристики”.

Датата и часът се записват неправилно.

- Задайте правилните дата и час (стр. 28).
- Избраната област с [Area Setting] се различава от реалната област. Задайте отново [Area Setting] (стр. 28).

Стойността на диафрагмата и/или скоростта на затвора мигат, когато натиснете бутона на затвора наполовина.

- Обектът е твърде тъмен или твърде светъл и поради тази причина се намира извън обхвата. Отново регулирайте настройките.

Изображението изглежда избеляло (Flare).

Изображението е прекомерно светло и има замъгляване (Ghosting).

- Изображението е записано с много силен източник на светлина и в обектива е навлязла излишна светлина. Прикрепете сенник (продава се отделно).

Ъглите на изображението са твърде тъмни.

- Ако използвате филтър или сенник, свалете ги и опитайте да снимате отново. В зависимост от дебелината на филтъра и неправилното поставяне на сенника, възможно е филтърът или сенникът частично да попаднат в изображението. Възможно е оптичните способности на някои обективи да причинят появяването на по-тъмна периферия (недостатъчна светлина). Можете да компенсирате този дефект чрез [Lens Comp.: Shading] (стр. 165).

Очите на обекта изглеждат червени.

- Включете функцията за намаляване на ефекта на червените очи (стр. 58).
- Приближете се до обекта и го снимайте от разстояние, което попада в обхвата на светкавицата, като използвате светкавицата. Проверете обхвата на светкавицата в “Технически характеристики”.

На LCD екрана се появяват и се загържат точки.

- Това не е неизправност. Тези точки не се записват (стр. 10).

Изображението е размазано.

- Изображението е записано на тъмно място без да използвате светкавицата като резултатът е вибрация на фотоапарата. Препоръчваме ви да използвате статив или светкавицата (стр. 42, 87, 124).

EV скалата ◀ ▶ мига на LCD екрана или във Визьора.

- Обектът е твърде светъл или твърде тъмен за обхвата на измерване на фотоапарата.

Преглед на изображения

Изображението не може да бъде възпроизведено от фотоапарата.

- Името на папката/файла е било променено на вашия компютър (стр. 175).
- Вашият фотоапарат не може да възпроизвежда файл с изображение, модифициран с помощта на вашия компютър или записан с друг фотоапарат.
- Използвайте “РМВ”, за да възпроизведате изображения, запазени на компютъра.
- Фотоапаратът е в режим USB. Отменете USB връзката (стр. 178).

Изтриване на изображения

Вашият фотоапарат не може да изтрие изображението.

- Отменете защитата (стр. 149).

Изтрили сте изображение по грешка.

- Веднъж изтрил, файлът не може да бъде възстановен. Препоръчваме ви да зададете защита на изображението (стр. 149).

GPS (само за SLT-A65V)

Фотоапаратът не приема GPS сигнал.

- Задайте [GPS On/Off] в положение [On] (стр. 154).
- Възможно е вашият фотоапарат да не успее да приеме радио сигналите от GPS сателитите поради наличие на някакви препятствия.
- За да получите правилно информацията за местоположението, изкарайте фотоапарата на открито и отново го включете.

Получава се грешка в информацията за местоположението.

- Границата на грешката може да се равнява на няколко метра в зависимост от околните сгради, силата на GPS сигнала и др.

Въпреки че сте включили помощните GPS данни, установяването на позицията ви отнема много време.

- Настройката [Date/Time Setup] не е зададена или часът е променен. Задайте правилни дата и час (стр. 28).
- Валидността на помощните данни е изтекла. Обновете помощните GPS данни (стр. 155).
- Тъй като позициите на GPS сателитите постоянно се сменят, в зависимост от мястото и времето, когато използвате фотоапарата, определянето на местоположението от приемника може да се окаже невъзможно.
- “GPS” е система за определяне на географското местоположение чрез установяване на радио сигнали от GPS сателити. Избягвайте използването на фотоапарата на места, където радио сигналите са блокирани и се отразяват като например на сенчести места, заобиколени от сгради или дървета и др. Използвайте фотоапарата на места под открито небе.

Възможно е информацията за местоположението да не се запише.

- Използвайте “PMB”, за да прехвърляте видеоклипове с информация за GPS местоположение на вашия компютър.

Компютри

Не знаете дали операционната система на вашия компютър е съвместима с вашия фотоапарат.

- Проверете “Използване с вашия компютър” (стр. 66).

Вашият компютър не разпознава фотоапарата.

- Уверете се, че фотоапаратът е включен.

- Ако зарядът в батериите е нисък, поставете заредена батерия (стр. 20) или използвайте променливотоковия адаптер (продава се отделно).
- Използвайте USB кабела (приложен в комплекта) (стр. 175).
- Изключете USB кабела и отново го свържете здраво.
- Изключете от USB портовете всички устройства освен фотоапарата, клавиатурата и мишката.
- Свържете директно фотоапарата и компютъра без да използвате USB хъб или друго устройство (стр. 175).

Не можете да копирате изображения.

- Свържете правилно фотоапарата с компютъра, като използвате приложения USB кабел (стр. 175).
- Следвайте процедурата по копиране за вашата операционна система (стр. 176).
- Възможно е да не успеете да копирате изображенията, ако снимате, използвайки носител на запис, форматиран на компютър. Снимайте, като използвате носител на запис, форматиран с вашия фотоапарат (стр. 166).

Изображението не може да се възпроизведе на компютър.

- Ако използвате приложения софтуер “PMB”, вижте “PMB Help”.
- Консултирайте се с производителя на компютъра или софтуера.

След като направите USB връзката “PMB” не се стартира автоматично.

- Осъществете USB връзката, когато компютърът е включен (стр. 175).

Носител на запис

Не можете да поставите носител на запис.

- Не сте поставили носител на запис в правилна посока. Поставете носител на запис в правилната посока (стр. 22).

Не можете да записвате на носител на запис.

- Носителят на запис е пълен. Изтрийте ненужните изображения (стр. 35, 150).
- Поставили сте неизползваем носител на запис (стр. 24, 206).

Форматирали сте носител на запис без да искате.

- Всички изображения на носител на запис са изтрети при форматирането. Не можете да ги възстановите.

Отпечатване

Не можете да отпечатвате изображения.

- Не можете да отпечатвате RAW изображения. За да отпечатате RAW изображение, първо го преобразувайте в JPEG формат, като използвате “Image Data Converter” на приложения CD-ROM.

Цветовете на изображението са странни.

- Когато отпечатвате изображения, записани в режим Adobe RGB, с помощта на sRGB принтери, които не са съвместими с Adobe RGB (DCF2.0/Exif2.21), изображенията се отпечатват с по-ниско ниво на наситеността (стр. 160).

Изображенията се отпечатват с отрязани краища.

- В зависимост от вашия принтер, възможно е левият, десният, горният и долният край на изображението да бъдат отрязани. Ако отпечатвате изображение със съотношение [16:9], възможно е страничните краища да бъдат отрязани.
- Когато отпечатвате изображения с помощта на принтер, отменете настройките за отрязване или рамкирането. Консултирайте се с производителя на принтера за това дали принтерът притежава такива функции.
- Когато отпечатвате изображения във фото магазин, попитайте дали е възможно изображенията да се отпечатват без да се отрязват краищата.

Не можете да отпечатвате изображения с дата.

- Като използвате “PMB”, можете да отпечатвате изображения с дата (стр. 70).
- Този фотоапарат не притежава функция за поставяне на дата на изображения. Въпреки това, изображенията, записани с фотоапарата, съдържат информация за датата и вие можете да ги отпечатате с дата, ако принтерът или софтуерът разпознават Exif информация. Консултирайте се с производителя на принтера или софтуера относно съвместимостта на устройството с Exif формата.
- Когато отпечатвате изображения във фото ателие, ако искате, можете да отпечатате изображенията с дата.

Други

Обективът се замъглява.

- Кондензирана се е влага. Изключете фотоапарата и го оставете около 1 час преди да го използвате отново (стр. 198).

Когато включите фотоапарата, се извежда съобщението “Set Area/Date/Time.” (“Задайте област/гата/час.”).

- Фотоапаратът е оставен без да бъде употребяван за известно време с нисък заряд на батерията или без батерия. Поставете батерия и отново задайте датата (стр. 28, 198). Ако настройката за дата се губи всеки път, когато сменят батерията, се свържете с вашия доставчик или с упълномощен сервиз на Sony.

Броят на изображенията, които можете да запишете, не намалява или намалява с две при всяка снимка.

- Това се случва поради компресията и размера на изображението след компресията. Когато записвате JPEG изображение, те се променят в зависимост от изображението (стр. 157).

Настройката се нулира без да сте извършили тази операция.

- Извадили сте батерията, докато ключът за захранването е бил в положение ON. Когато изваждате батерията от фотоапарата, уверете се, че фотоапаратът е изключен и лампичката за достъп не свети (стр. 17, 22).

Фотоапаратът не работи правилно.

- Изключете фотоапарата. Извадете батерията и я поставете отново. Ако фотоапаратът е нагорещен, оставете го да се охлади преди да стартирате тази процедура.
- Ако използвате променливотоковия адаптер (продава се отделно), изключете захранващия кабел. Свържете захранващия кабел и отново включете фотоапарата. Ако фотоапаратът все още не работи, свържете се с вашия доставчик на Sony или с най-близкия упълномощен сервиз.

На екрана се извежда индикация .

- Функцията SteadyShot (Устойчиво снимане) не работи. Можете да продължите да снимате, но функцията SteadyShot няма да работи. Изключете и отново включете фотоапарата. Ако скалата SteadyShot продължава да мига, консултирайте се с вашия доставчик на Sony или с упълномощен сервиз.

В долния ляв ъгъл на екрана се извежда индикация “-E-”.

- Извадете носителя на запис и отново го поставете. Ако тази процедура не изключи индикацията, форматирайте носителя на запис.

Прегупредителни съобщения

Ако на екрана се изведе някое от следните съобщения, следвайте инструкциите, описани по-долу.

Set Area/Date/Time. (Задайте област/гата/час.)

- Задайте областта, датата и часа. Ако не сте използвали фотоапарата дълго време, заредете вградената акумулаторна батерия (стр. 28, 198).

Power insufficient. (Захранването е недостатъчно.)

- Опитвайте се да извършите [Cleaning Mode], когато нивото на батерията е недостатъчно. Заредете батерията или използвайте променливотоковия адаптер (продава се отделно).

Unable to use memory card. Format? (Невъзможност за използване на картата с памет. Форматирайте?)

- Носителят на запис е форматиран на компютър и форматът на файла е модифициран. Изберете [Enter] и след това форматирайте носителя на запис. Въпреки това, можете пак да използвате носителя на запис, но всички предишни данни на носителя ще бъдат изтрети. Възможно е форматирането да отнеме известно време. Ако все още се извежда съобщение, сменете носителя на запис.

Memory Card Error (Грешка с носителя)

- Заредили сте несъвместим носител на запис или форматирането е неуспешно.

Reinsert memory card. (Отново зарежете картата с памет.)

- Зареденият носител на запис не може да се използва с вашия фотоапарат.
- Носителят на запис е повреден.
- Терминалът на носителя на запис е замърсен.

Memory card locked. (Картата е заключена.)

- Използвайте карта с памет с ключе за защита от запис и ключето е зададено в положение LOCK. Задайте ключа в позиция на разрешен запис.

Processing...(Обработване...)

- Съобщението се извежда, когато намаляването на смущенията за дълга експозиция или високо ISO се извършва за същото време, за което е бил отворен затворът. Не можете да снимате, докато процесът се извършва.

Unable to display. (Извеждането е невъзможно.)

- Възможно е изображенията, записани с други фотоапарати или обработвани с компютър, да не се възпроизведат.

Check the lens attachment. If the lens is not supported, you can permit use of lens in the custom menu. (Проверете закрепянето на обектива. Ако обективът не се поддържа, можете да разрешите използването му в менюто с настройку.)

- Обективът не е прикрепен правилно или не е прикрепен изобщо.
- Когато прикрепите към фотоапарата астрономичен телескоп или подобно, задайте [Release w/o Lens] в положение [Enable].

Unable to print. (Невъзможно отпечатване.)

- Опитвайте се да маркирате изображения в RAW формат с DPOF знак за отпечатване.

Camera overheating. Allow it to cool. (Фотоапаратът е прегрял. Оставете го да се охлади.)

- Фотоапаратът се е нагорещил, защото сте го използвали продължително време на горещо място.
- Изключете захранването. Оставете фотоапарата да се охлади, докато отново е готов за снимки.

-  Температурата във вътрешността на фотоапарата се е повишила до неприемливо ниво, защото сте записвали твърде дълго време. Спрете записа.

Recording is unavailable in this movie format. (Записът не работи в този формат за видеоклипове.)

- Задайте [File Format] в положение [MP4].



- Броят на изображенията надвишава този, за който е възможна обработка на дата от фотоапарата.



- Не е възможно да регистрирате файла с базата данни. Използвайте "PMB", за да подситеgurите всички изображения на компютъра и за да ги възстановите на картата с памет.

Camera Error (Грешка във фотоапарата) System Error System Error (Системна грешка)

- Изключете захранването, извадете батерията и след това отново я поставете. Ако съобщението често се извежда, консултирайте се с вашия доставчик или с упълномощен сервиз на Sony.

Image Database File error. Recover? (Грешка с файла за обработка на изображенията. Възстановете?)

- Не можете да записвате или възпроизвеждате видеоклипове в AVCHD формат, защото файлът с базата данни е повреден. Следвайте инструкциите на екрана, за да възстановите данните.

Unable to magnify. (Невъзможност за увеличаване.)**Unable to rotate image. (Невъзможност за въртене на изображението.)**

- Възможно е изображенията, записани с други фотоапарати, да не могат да се увеличават и въртят.

Cannot create more folders. (Не можете да създавате повече папки.)

- На носителя на запис съществуват папки с имена, започващи с "999". Не можете да създавате папки, ако ситуацията е такава.

Прегназни мерку

Не оставяйте/използвайте фотоапарата на следните места

- На изключително горещи, сухи или влажни места
Когато оставите устройството в кола, паркирана на пряка слънчева светлина, корпусът на фотоапарата може да се деформира, а това може да причини неизправност.
- На пряка слънчева светлина или близо до отоплително тяло.
Корпусът на фотоапарата може да се обезцвети или деформира, а това може да причини неизправност.
- На места, които са обект на вибрации.
- Близо до силни магнитни полета.
- На песъчливи или прашни места.
Не позволявайте във фотоапарата да попадне пясък. Пясъкът и праха могат да причинят неизправност в устройството, а понякога тази неизправност не може да бъде отстранена.
- На влажни места
Това може да причини натрупване на плесени в обектива.

Съхранение

Уверете се, че сте прикрепили капачето към обектива или капачето към тялото, когато не използвате фотоапарата. Когато прикрепите капачето към тялото, почистете го от полепналата прах, преди да го поставите. Когато купувате DT 18-55mm F3.5-5.6 SAM комплект с обектив, купете също и капаче за задната част на обектива ALC-R55.

Забележка за работната температура

Вашият фотоапарат е проектиран за

работа при температура на околната среда от 0 до 40 градуса. Снимането на крайно студени или горещи места, които излизат извън тези стойности, не се препоръчва.

Кондензация на влага

Ако внесете фотоапарата директно от студено на топло място или ако го оставите в много влажна стая, възможно е във вътрешността на устройството или по повърхността му да кондензира влага. Ако това се случи, фотоапаратът може да се повреди.

Как да преготворите кондензацията на влага

Когато внасяте фотоапарата от студено на топло място, сложете го в полиетиленов плик, затворете го здраво и го оставете, за да се аклиматизира към околната температура за около 1 час.

Ако има кондензирана влага

Изключете захранването и оставете фотоапарата поне за 1 час, за да се изпари влагата. Забележете, че ако се опитате да записвате, докато вътрешността на обектива има останала влага, изображенията няма да са ясни.

Вградена акумулаторна батерия

Този фотоапарат е снабден с вградена акумулаторна батерия, така че настройката за датата и часа, както и други настройки, се запазват независимо дали захранването е включено или изключено.

Вградената литиева клетка е постоянно заредена, докато използвате фотоапарата. Независимо от това, ако използвате фотоапарата само за кратки периоди от време, тя се разрежда, а ако не използвате фотоапарата за около 3 месеца, батерията се разрежда напълно. В този случай се уверете, че сте заредили батерията преди да използвате фотоапарата.

Независимо от това, дори батерията да не е заредена, вие можете да използвате фотоапарата, но той няма да записва датата и часа. Ако настройките на фотоапарата се връщат в стойностите си по подразбиране всеки път, когато зареждате батерията, вградената акумулаторна батерия може да е изтощена. Консултирайте се с вашия доставчик на Sony или упълномощен сервиз на Sony.

Зареждане на вградената акумулаторна батерия

Поставете в устройството заредена батерия или свържете фотоапарата към мрежата от 220 V, като използвате променливотоковия адаптер (не е приложен в комплекта), и го оставете с изключено захранване за повече от 24 часа.

Използване на обективи и аксесоари

Препоръчваме ви да използвате Sony обективи/артикули*, произведени според характеристиките на този фотоапарат.

Използването на продукти от различни производители може да причини неправилното функциониране на фотоапарата или повредата му.

* Включително продукти на Konica Minolta.

Карти с памет

Не залепяйте етикети и др. на картата с памет или на адаптера за картата. Това може да причини неизправност.

Забележки за запис/ възпроизвеждане

- За да сте сигурни, че операциите с картата с памет са стабилни, препоръчваме ви да използвате този фотоапарат, за да форматирате всяка карта с памет, която се използва за първи път с устройството. Обърнете внимание, че форматирането безвъзвратно ще изтрие всички данни, записани на картата с памет, като данните не могат да бъдат възстановени впоследствие. Уверете се, че сте подсилили всички важни за вас данни на компютъра или на друго място.
- Ако неколккратно записвате/изтривате изображения, е възможно да се получи раздробяване на данните в картата с памет. Възможно е да се окаже, че не можете да запазвате или записвате видеоклипове. В този случай запазете вашите изображения на компютър или на друг носител и след това форматирайте картата с памет (стр. 166).
- Преди да запишете еднократни събития, направете пробен запис, за да се уверите, че фотоапаратът работи правилно.
- Този фотоапарат е устойчив на прах и влага, но не е водоустойчив.
- Не насочвайте фотоапарата директно към слънцето или друга ярка светлина. Това може безвъзвратно да повреди очите ви или да причини неизправност в устройството.

- Не използвайте фотоапарата близо до места, които излъчват силни радиовълни или радиация. Възможно е фотоапаратът да не записва или възпроизвежда правилно.
- Използването на фотоапарата на прашни или песъчливи места може да причини неизправност.
- Ако се появи кондензация на влага, отстранете влагата преди да използвате фотоапарата (стр. 198).
- Не тръскайте и не удряйте фотоапарата. Освен повреда и невъзможност за правене на записи, това може да направи носителя на запис неизползваем или може да доведе до повреда или загуба на данни за изображенията.
- Отстранете праха от повърхността на светкавицата. Ако вследствие на затопляне прашинките се залепят по повърхността на светкавицата, устройството може да запуши или да се запалят.
- Пазете фотоапарата, приложените аксесоари и др. далеч от деца. Картата с памет и др. могат да бъдат случайно погълнати. Ако се случи подобен проблем, незабавно се консултирайте с лекар.

Използване на фотоапарата в чужбина – Източници на захранване

Можете да използвате вашия фотоапарат и зарядното устройство за батериите (приложено), а също и променливотоковия адаптер AC-PW10AM (продава се отделно), във всяка държава или регион, където захранването е в границите между 100 V и 240 V, 50 Hz/60 Hz.

Забележка

- Не използвайте електронен трансформатор (туристически преобразувател), защото това може да причини неизправност.

Системи за цветна телевизия

Когато възпроизвеждате изображения на телевизор, системата за цветна телевизия трябва да бъде същата като тази на вашия цифров фотоапарат.

Система NTSC (1080 60i)

Бахамски о-ви, Боливия, Канада, Централна Америка, Чили, Колумбия, Еквадор, Ямайка, Япония, Корея, Мексико, Перу, Суринам, Тайван, Филипините, САЩ, Венецуела и др.

Система PAL (1080 50i)

Австралия, Австрия, Белгия, Китай, Чехия, Дания, Финландия, Германия, Холандия, Хонконг, Унгария, Индонезия, Италия, Кувейт, Малайзия, Нова Зеландия, Норвегия, Полша, Португалия, Румъния, Сингапур, Словакия, Испания, Швеция, Швейцария, Тайланд, Турция, Великобритания, Виетнам и др.

Система PAL-M (1080 50i)

Бразилия

Система PAL-N (1080 50i)

Аржентина, Парагвай, Уругвай

Система SECAM (1080 50i)

България, Франция, Гърция, Гвиана, Иран, Ирак, Монако, Русия, Украйна и др.

AVCHD формат

AVCHD представлява формат с висока разделителна способност за цифрови фотоапарати и служи за запис на HD (висока разделителна способност) сигнали по спецификация 1080i^{*1} или спецификация 720p^{*2} чрез използването на високоефективни технологии на компресирано кодиране. Този формат работи с кодек MPEG-4 AVC/H.264 за компресиране на видео данните, а Dolby Digital или линейна PCM система служи за компресиране на аудио данни.

Форматът MPEG-4 AVC/H.264 е способен да компресира изображения с по-голяма ефективност от стандартните формати за компресиране на изображения.

Форматът MPEG-4 AVC/H.264 позволява запис на HD видео сигнал, заснет с цифрова видеокамера, да бъде записан върху 8 cm DVD дискове, вграден твърд диск, флаш памет, карта с памет и др.

Запис и възпроизвеждане на вашия фотоапарат

Въз основа на AVCHD формата, вашият фотоапарат записва с HD (висока разделителна способност) качество на изображението, както е споменато по-долу.

Видео сигнал^{*3}:

**1080 60i-съвместими
устройства**

MPEG-4 AVC/H.264 1920 x
1080/60i, 1920 x 1080/24p
**1080 50i-съвместими
устройства**

MPEG-4 AVC/H.264 1920 x
1080/50i, 1920 x 1080/25p

Аудио сигнал: Dolby Digital 2ch
Носител на запис: Карта с памет

^{*1} 1080i спецификация

Това е спецификация с висока разделителна способност, която съчетава 1,080 ефективни линии на сканиране с интерлейс (редуващо се) сканиране.

^{*2} 720p спецификация

Това е спецификация с висока разделителна способност, която съчетава 720 ефективни линии на сканиране с прогресивно сканиране.

^{*3} Носителят, записан в

AVCHD формат, различен от споменатия по-горе, не може да бъде възпроизведен на вашия фотоапарат.

GPS (само за SLT-A65V)

Тази система ви позволява да отбележите точното си местоположение на земята. GPS местоположенията се намират в 6 орбити на 20,000 km над земята. Системата GPS е съставена от 24 или повече GPS сателити. GPS приемникът приема радио сигнали от сателити и изчислява настоящото местоположение на приемника въз основа на информацията за орбитите и времето за достигане на сигналите.

Определянето на местоположението се нарича “установяване”. Определен GPS приемник може да определи географската дължина и ширина на местоположението, като приема сигнали от 3 или повече сателити.

- Тъй като позициите на GPS сателитите постоянно се сменят, в зависимост от мястото и времето, когато използвате фотоапарата, е възможно определянето на местоположението от приемника да се окаже невъзможно.
- “GPS” е система за определяне на географското местоположение чрез установяване на радио сигнали от GPS сателити. Избягвайте използването на фотоапарата на места, където радио сигналите са блокирани и се отразяват като например на сенчести места, заобиколени от сгради или дървета и др. Използвайте видеокамерата на места под открито небе.
- Възможно е да не успеете да запишете информацията за местоположението на места или в ситуации, където радио сигналите от GPS сателитите не достигат до фотоапарата като например:

- В тунели, сгради или в сянката на сгради.
- Между високи сгради или в тесни улици, заобиколени от сгради.
- В метрото, на места с гъста растителност, в подножието на мост или на места, където се генерират магнитни полета като например в близост до кабели с високо напрежение.
- В близост до устройства, които генерират радио сигнали с една и съща честота като тази на фотоапарата: в близост до мобилни телефони с честота 1.5 GHz и др.

Грешки при установяване на позицията

- Ако преминете на друго място веднага след като включите фотоапарата, стартирането на установяването на позицията може да отнеме повече време, отколкото когато стоите на едно място.
- Появила се е грешка, причинена от положението на GPS сателитите. Фотоапаратът автоматично започва установяването на вашата позиция, когато приеме радио сигнали от три или повече GPS сателити. Разрешената грешка при установяване на позицията от GPS сателитите е около 30 метра. В зависимост от средата, грешката при установяване на позицията може да е по-голяма. В този случай вашата реална позиция може да не съвпада с местоположението на картата, зададено от GPS информацията. Тъй като GPS сателитите се контролират от Американските сили на отбраната, точността на позицията може да бъде променена нарочно.

- Грешка по време на процеса по установяване на позиция. Фотоапаратът приема информация за местоположението на всеки 15 секунди по време на процеса. Съществува малка разлика във времето между приемането на информацията и нейното подаване към изображението, затова реалното местоположение може да не съвпада съвсем точно с мястото, отбелязано на картата от GPS информацията.

Забрани при използване на GPS в самолет

По време на излитане и кацане на самолета, изключете фотоапарата, както ще бъдете инструктирани от екипажа на борда.

Други забрани

Използвайте GPS приемника спрямо правилата на съответната ситуация.

Географска координатна система

Използва се координатна система “WGS-84”.

3D запис

Забележки за записа

- Режимът [3D Sweep Panorama] не е подходящ, когато снимате:
 - обекти, които се движат.
 - обекти, които са твърде близо до фотоапарата.
 - обекти с повтарящ се мотив като например теракота или такива с нисък контраст като например небе, плаж или моравя;
- Не можете да записвате в режим [3D Sweep Panorama] в следните ситуации:
 - Ако въртите фотоапарата твърде бързо или твърде бавно.
 - Ако прекалено клатите фотоапарата.
- Ако не успеете да обходите целия обект с фотоапарата за даденото време, в композираното изображение се получава черна област. Ако това се случи, движете фотоапарата по-бързо, за да създадете пълно панорамно изображение.
- Тъй като няколко изображения се долепят едно до друго, мястото на свързката няма да бъде ясно записано.
- В условия на ниска осветеност е възможно панорамните изображения да се замъглят.
- В условия на премигваща светлина: например при флуоресцентно осветление изображенията може да не се запишат правилно.
- Когато целият ъгъл на 3D панорамата и ъгълът на заключване

на фокуса и експонацията, посредством AE/AF заключване са крайно различни по отношение на осветеност, цветове и фокус, записът няма да бъде успешен. Ако това се случи, сменете ъгъла на заключване и снимайте отново.

- Възможната посока на запис е само хоризонтална.
- За подробности относно процедурата, която се използва за запис на 3D изображения, вижте стр. 40.

Забележка за възпроизвеждане на 3D изображения

Когато възпроизвеждате 3D изображения на LCD монитора на фотоапарата или на телевизор, който не е съвместим с 3D, изображенията се възпроизвеждат без 3D ефект.

Забележки за файлове с 3D изображения

- JPEG файлът и MPO се съчетават, за да се създаде 3D изображение. Ако изтриете един от тези файлове от компютъра, 3D изображението може да не се възпроизведе правилно.
- За подробности относно процедурата, която използвате за преглед на 3D изображения, вижте стр. 147 и 152.

Карта с памет

Забележки за използване на картите с памет

- Не удяйте, кривете или изпускате носителя на запис.
- Не използвайте и не съхранявайте носителя на запис при следните условия:
 - При високи температури, като например в нагорещено купе на автомобил, паркиран на пряка слънчева светлина.
 - На места, изложени на директна слънчева светлина.
 - На влажни места или на места с разяждащи вещества.
- Възможно е веднага след продължителна употреба носителят на запис да бъде горещ при допир. Внимавайте, когато работите с него.
- Когато лампичката за достъп свети, не изваждайте носителя на запис или батерията, и не изключвайте захранването. В противен случай е възможно данните да се повредят.
- Ако използвате носителя на запис близо до силни магнитни полета или статично електричество и шум, данните може да се повредят.
- Препоръчваме ви да подsigурявате важните за вас данни. Правете го например на твърдия диск на компютър.
- Когато пренасяте или съхранявате носителя на запис, използвайте приложения калъф.
- Не позволявайте носителят на

запис да се намокри.

- Не позволявайте контакт с метални предмети и не докосвайте с пръст металните части на свързващата част на носителя.
- Когато капачето за защита от запис на носителя е зададено в положение LOCK, не можете да извършвате операции като например запис или изтриване на изображения.
- Операциите с носители на запис, форматиращи с компютър, не са гарантирани с този фотоапарат. Уверете се, че сте форматирали носителя на запис, използвайки фотоапарата.
- Времето за запис/четене на данни е различно в зависимост от комбинирането на носителите на запис и оборудването, което използвате.
- Не натискайте силно, когато пишете върху областта за означение.
- Не залепвайте етикети върху носителите на запис.
- Не разглобявайте и не модифицирайте носителя на запис.
- Не оставяйте носителя на запис в близост до малки деца. Възможно е носителят случайно да бъде погълнат.

Забележки относно използването на “Memory Stick” носителя с този фотоапарат

С този фотоапарат можете да използвате видовете “Memory Stick” носители, описани в таблицата по-долу. Въпреки това операциите не са гарантирани за всички видове “Memory Stick PRO Duo” носители.

“Memory Stick PRO Duo”
носител^{*1*2*3}

“Memory Stick PRO-HG Duo”
носител^{*1*2}

Работи с вашия фотоапарат.



“Memory Stick Duo” носител

Не работи с вашия фотоапарат.



“Memory Stick” носител и “Memory
Stick PRO” носител

Не работят с вашия фотоапарат.



^{*1} Оборудвани с технологията за защита на авторските права MagicGate. MagicGate е технология за защита на авторските права, която използва технология за кодиране. Данните, които записвате/възпроизвеждате с вашия фотоапарат и изискват MagicGate функции, не могат да бъдат възпроизведени на този фотоапарат.

^{*2} Поддържа висок трансфер на данни посредством паралелен интерфейс.

^{*3} Когато използвате “Memory Stick PRO Duo” носител, за да записвате видеоклипове,

можете да използвате само тези носители, които са маркирани с Mark2

Забележки относно употребата на “Memory Stick Micro” носител (прогава се отгелно)

- Този продукт е съвместим с “Memory Stick Micro” (“M2”) носител. Съкращението “M2” е съкращение от “Memory Stick Micro”.
- За да използвате “Memory Stick Micro” носител с този фотоапарат, уверете се, че сте заредили “Memory Stick Micro” носителя в “M2” адаптер. Ако заредите “Memory Stick Micro” носителя директно във фотоапарата без да използвате “M2” адаптер, възможно е да не успеете да извадите носителя от фотоапарата .
- Не оставяйте “Memory Stick Micro” носителя в близост до малки деца, защото могат да го погълнат по случайност.

Батерия/Зарядно устройство за батерии

- Времето за зареждане зависи от оставащия капацитет на батерията или от условията, при които тя се зарежда.
- Препоръчваме ви да зареждате батерията при температура на околната среда между 10°C и 30°C. Ефективното зареждане на батерията извън този температурен обхват може да се окаже невъзможно.
- Свържете зарядното устройство за батерии към леснодостъпен контакт.
- Не се опитвайте да презареждате батерията веднага след като е била зареждана или ако не е използвана след пълно зареждане, защото това може да се отрази негативно на производителността ѝ.
- Не зареждайте батерии, които са различни от типа “InfoLI-TNIUM”, серия M, в зарядното устройство за батерии, приложено към фотоапарата. Ако се опитате да зареждате друг тип батерии освен приложената, е възможно да се получи протичане на батерията или прегряване, и дори е възможно батерията да експлодира, причинявайки опасност от изгаряния или други телесни повреди.
- Ако лампичката CHARGE мига, това може да е индикация за грешка при батерията или за това, че е заредена батерия, различна от определения вид. Уверете се, че батерията е от определения вид. Ако е така, извадете батерията, сменете я с нова и проверете дали зарядното

устройство за батерии функционира нормално. Ако устройството работи нормално, вероятно е възникнала грешка в батерията.

- Ако зарядното устройство за батериите се замърси, възможно е зареждането да не бъде успешно. Почистете зарядното устройство за батериите със сухо парче плат и др.

Забележки за използване на батерията

- Използвайте само батерия NP-FM500H. Обърнете внимание, че батерии NP-FM55H, NP-FM50 и NP-FM30 не могат да се използват.
- Възможно е изведеното ниво да се окаже неправилно в зависимост от определени условия.
- Не излагайте батерията на досег с вода. Тя не е водоустойчива.
- Не оставяйте батерията на крайно горещи места като например в автомобил, паркиран на пряка слънчева светлина.

Ефективно използване на батерията

- Работата на батерията се влошава при ниски температури, така че времето, през което можете да използвате батерията, когато навън е студено, е по-кратко. За по-дълга и безпроблемна употреба препоръчваме да сложите батерията в джоб близо до тялото, за да я затоплите, и я поставете във фотоапарата непосредствено преди снимките.
- Честата употреба на светкавицата, използването на непрекъснат запис, включването и изключването на устройството или задаването на по-ярка настройка за LCD екрана изразходва заряда на батерията по-бързо.

Живот на батерията

- Животът на батерията е ограничен. Капацитетът на батерията намалява малко по малко в течение на експлоатацията или просто като минава време. Когато времето на използването на батерията значително намалее, вероятна причина за това може да бъде изтеклият живот на батерията. Купете нови батерия.
- Животът на батерията зависи от начина на съхранението ѝ и от работните условия, при които се използва всяка батерия.

Как да съхраняваме батерията

Ако не планирате да използвате батерията за дълъг период от време, заредете я напълно и я приберете на съхранение на сухо и хладно място. Използвайте батерията докрай поне веднъж годишно. Така ще запазите нейните функции.

Лиценз

Забележки за лиценза

Вашият фотоапарат притежава софтуер “C Library”, “zlib” и “libjpeg”. Предлагането на този софтуер е в съответствие с лицензните споразумения на техните разработчици и собственици на авторски права. Въз основа на молби от собствениците на авторски права на тези софтуерни приложения, ние имаме задължението да ви информираме за следното. Моля, прочетете следната информация. Прочетете “license3.pdf” в папката “License” на вашия CD-ROM. Ще откриете лицензи (на английски език) в софтуера “C Library”, “zlib” и “libjpeg”.

ТОЗИ ПРОДУКТ Е ЛИЦЕНЗИРАН ПО ЛИЦЕНЗ ЗА AVC ВИЗУАЛНОТО ПАТЕНТНО ПОРТФОЛИО ЗА ЛИЧНА И НЕСТОПАНСКА УПОТРЕБА НА ПОТРЕБИТЕЛЯ, КОЕТО ДАВА ПРАВО ЗА

(i) КОДИРАНЕ НА ВИДЕО СЪГЛАСНО AVC СТАНДАРТА (“AVC VIDEO”) И/ИЛИ

(II) ДЕКОДИРАНЕ НА AVC VIDEO, КОЕТО Е БИЛО КОДИРАНО ОТ ПОТРЕБИТЕЛЯ С ЛИЧНА И НЕСТОПАНСКА ЦЕЛ, И/ИЛИ Е БИЛО ПРИДОБИТО ОТ ВИДЕО РАЗПРОСТРАНИТЕЛ, ЛИЦЕНЗИРАН ДА РАЗПРОСТРАНЯВА AVC VIDEO. ЛИЦЕНЗЪТ НЕ СЕ ДАВА И НЕ МОЖЕ ДА БЪДЕ ИЗПОЛЗВАН ЗА

НИКАКВИ ДРУГИ ЦЕЛИ. ДОПЪЛНИТЕЛНА ИНФОРМАЦИЯ, ВКЛЮЧИТЕЛНО ЗА ПРОМОЦИОНАЛНИ, ВЪТРЕШНИ ИЛИ СТОПАНСКИ ЦЕЛИ И УПОТРЕБА, МОЖЕТЕ ДА ПОЛУЧИТЕ ОТ MPEG LA, L.L.C. ВИЖТЕ [HTTP://WWW.MPEGLA.COM](http://www.mpegla.com)

Информация за приложения софтуер GNU GPL/LGPL

Софтуерът, който съответства на следните GNU General Public License (описан в ръководството като “GPL”) или GNU Lesser General Public License (описан в ръководството като “LGPL”), е включен към видеокамерата.

Този раздел има за цел да ви информира, че имате правото да модифицирате или преразпределяте програмния код на този софтуер според условията, описани в GPL/LGPL.

Можете да изтеглите програмния код от интернет. За да го изтеглите, отидете на следната интернет страница.

<http://www.sony.net/Products/Linux/>
Предпочитаме да не се свързвате с нас относно съдържанието на програмния код.

Прочетете “license2.pdf” в папката “License” на вашия CD-ROM. Ще откриете лицензи (на английски език) в софтуера “GPL” и “LGPL”.

За да прегледате PDF файла, трябва да имате инсталиран Adobe Reader. Ако нямате инсталиран такъв на вашия компютър, можете да го изтеглите от интернет страницата на Adobe Systems:
<http://www.adobe.com/>

Азбучен указател

Цифри

3D.....40, 92, 205

A – W

Adobe RGB.....160

AE в заключено положение..121

AF област112

Auto HDR.....129

Auto+ продължителен запис ..88

Auto+ прехвърляне на
изображения88

AUTO+38, 88

AVCHD.....72, 106, 202

“BRAVIA” Sync152

BULB запис.....100

Color Space.....160

CTRL FOR HDMI152

DC IN терминал.....17

DPOF настройка182

EV скала100, 141

Eye-Fi.....168

Eye-Start AF.....58

Focus-lock.....110

GPS154, 203

GPS помощни данни155

GPS автоматично сверяване
на часа155

HDMI резолюция152

High ISO NR.....152

Image Data Converter.....69

ISO чувствителност127

JPEG157

LCD монитор74, 84, 144

LCD яркост163

Lens Comp.: Chromatic
Aberration165

Lens Comp.: Distortion.....165

Lens Comp.: Peripheral
Shading165

Long exp.NR.....159

Multi frame noise reduction....127

Multi Segment.....122

PMB70

PMB Launcher69

RAW.....157

Single-shot AF111

USB връзка.....175

A - 3

Автоматичен преглед	161
Автоматична светкавица .42, 124	
Автоматично фокусиране	108
Бавна синхронизация.....42, 124	
Баланс на бялото	134
Батерия	20, 22, 208
Безжична светкавица	124
Безжично устройство за дистанционно управление.....	142
Бутон AEL	159
Бутон Fn	53, 55
Бутон за задържане на фокуса	60
Бутон за преглед.....	162
Версия	174
Визьор	164
Високоскоростен синхронизиран запис	124
Включване с/без обектив.....	160
Възстановяване на файла с базата данни.....	168
Външна светлина.....	142
Въртене	146
Диафрагма.....	95
Дисплей за възпроизвеждане	147

Единичен експозиционен клин	140
Език	63
Експозиционен клин	140
Експозиционен клин с баланс на бялото	142
Ефект на изображението	131
Задна синхронизация	42, 124
Заклучване на автоматичната експозиция	121
Заклучване на фокуса	110
Залез	39, 89
Запис в режим на автоматично програмиране.....	94
Запис на видеоклип със звук..	107
Запис на видеоклипове	33, 103
Запис на панорамни изображения чрез въртене	40, 48, 91
Запис при нощни условия ..	39, 89
Запис.....	31
Запис при нощни условия от ръка	39,89
Запис чрез въртене	40, 91
Зареждане на батерията.....	20
Защита	149
Звукови сигнали	63

И - П	Макро	39, 89
Избор на папка за запис.....	Меню	57
Избор на сцена.....	Множествено измерване.....	122
Изключена светкавица	Намаляване на ефекта на червените очи	58
Измерване в центъра.....	Намаляване на смущенията от вятъра.....	107
Измервател на цифровото ниво	Намаляване на смущенията при запис с висока ISO чувствителност	159
Изреждане на изображения...	Намаляване на смущенията при запис с дълга експозиция	159
Изтриване	Намаляване на трептенето на фотоапарата	86
Име на папка.....	Наситеност.....	132
Индекс с изображения	Насочващи линии.....	161
Интелигентен телепреобразувател.....	Настройка на диоптъра.....	30
Капаче на окуляра	Настройка на областта.....	29
Карта с памет.....	Настройки на записа.....	106
Качество	Натискане на бутона на затвора наполовина.....	32
Качество на изображението ..	Нова папка	167
Компенсация на експозицията	Номер на файл	166
Компенсация на светкавицата	Нулиране	170
Компютър.....	Обектив	25
Кондензация на влага.....	Оптимизатор на динамичния обхват	128
Контраст.....	Острота.....	132
Контрол на светкавицата	Отпечатване	182
Контролен бутон.....		
Креативен стил		

Отпечатване на дата.....	182	Р - Я	
Пестене на хранването.....	164	Размер на изображението.....	48
Плътна светкавица.....	42, 124	Разпознаване на лице.....	117
Портрет при нощни условия	39, 89	Разпознаване на усмивка.....	119
Портретен режим.....	39, 89	Раменна дръжка.....	17
Потребителски баланс на бялото.....	136	Регистриране на лице.....	118
Преглед.....	97	Режим Live преглед.....	83
Преглед на изображение...34,	146	Режим на автоматично фокусиране.....	111
Преглед на изображения на телевизионния екран.....	52, 152	Режим на запис.....	46, 139
Предварителна настройка на баланса на бялото.....	135	Режим на измерване.....	122
Приоритет на диафрагмата.....	95	Режим на почистване.....	184
Приоритет на скоростта на затвора.....	97	Режим на преглед.....	146
Продължителен автоматичен фокус.....	111	Режим на светкавица .42,	78, 124
Продължителен експозиционен клин.....	140	Режим на фокусиране.....	111
Продължителен запис.....	139	Режим пейзаж.....	39, 89
Продължителен запис с предварително зададен приоритет на АЕ.....	41, 93	Рефлектор за автоматично фокусиране.....	125
Проследяване на обект.....	112	Ръчна експозиция.....	99
		Ръчно фокусиране.....	114
		Сверяване на дата/час.....	28
		Сверяване на часовника.....	28
		Светкавица с експозиционен клин.....	140
		Сензори на окуляра.....	15
		Скорост на затвора.....	97

Софтуер.....	68
Спортни състезания.....	39, 89
Спотово измерване.....	122
Съвети за запис.....	17
Създаване на диск.....	72, 179
Съотношение на екрана.....	157
Съотношение на компресията	157
Таймер за самостоятелно включване.....	140
Температура на цветовете.....	136
Увеличение при фокусиране...	115
Увеличено изображение.....	50
Устройство за дистанционно управление.....	17, 142
Фокус.....	108
Фокусен индикатор.....	109
Формат.....	166
Формат на файловете за видеоклипове.....	105
Функция за предотвратяване на полепването на прах.....	184
Функция за устойчиво снимане	86
Функция на бутона AEL.....	161
Хистограма.....	82
Цветен филтър.....	136
Цветова гама.....	160

<http://www.sony.net/>

Sony Corporation Printed in Czech Republic (EU)

BG



Изхвърляне на стари електрически и електронни уреди (приложимо в Европейския съюз и други Европейски страни със системи за разделно събиране на отпадъци)

Този символ върху устройството или върху неговата опаковка показва, че този продукт не трябва да се третира като домакински отпадък. Вместо това той трябва да бъде предаден в съответния събирателен пункт за рециклиране на електрически и електронни уреди. Като предадете този продукт на правилното място, вие ще помогнете за предотвратяване на негативните последици за околната среда и човешкото здраве, които биха възникнали при изхвърлянето му на неподходящо място. Рециклирането на материалите ще спомогне да се съхранят природните ресурси. За подробна информация относно рециклирането на този продукт можете да се обърнете към местната градска управа, фирмата за събиране на битови отпадъци или магазина, откъдето сте закупили продукта.