

# ***Mikro HiFi- sustav***

---

Upute za uporabu



***CMT-U1***

# UPOZORENJE

## Kako biste spriječili požar ili električki udar, ne izlažite uređaj kiši ili vlazi.

Kako biste spriječili požar, ne prekrivajte ventilacijske otvore uređaja novinama, stolnjacima, zavjesama, itd. Ne stavljajte upaljene svijeće na uređaj.

Kako biste spriječili požar ili električki udar, ne stavljajte na uređaj posude s tekućinom, npr. vaze.

Uređaj nije odspojen iz mrežnog napajanja sve dok je mrežni utikač priključen na zidnu utičnicu, čak i ako je sâm uređaj isključen.

Spojite uređaj na lako dostupnu utičnicu. Ukoliko uređaj ne radi normalno, odmah ga odspojite iz mrežne utičnice.

Ne postavljajte uređaj u uski prostor, poput police za knjige ili ugradbenog ormarića.

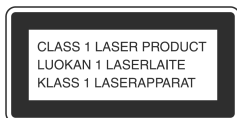

Ovaj uređaj je laserski proizvod KLASSE 1. Oznaka CLASS 1 LASER PRODUCT se nalazi na poledini uređaja.



Tvrtka Sony izjavljuje da je ova oprema usklađena s osnovnim zahtjevima i primjenjivim odredbama smjernice 1999/5/EC. Za detalje pogledajte sljedeću internetsku stranicu: <http://www.compliance.sony.de/>



## Odlaganje stare električne i elektroničke opreme (primjenjivo u Europskoj uniji i ostalim europskim državama s posebnim sustavima za odlaganje)

Ova oznaka na proizvodu ili na ambalaži označava da se ovaj proizvod ne smije zbrinjavati kao kućni otpad. On treba biti zbrinut na za tu namjenu predviđenom mjestu za reciklažu električne ili elektroničke opreme. Pravilnim zbrinjavanjem starog proizvoda čuvate okoliš i brinete za zdravlje svojih bližnjih. Nepravilnim odlaganjem proizvoda ugrožava se okoliš i zdravlje ljudi. Reciklažom materijala pomažete u očuvanju prirodnih izvora. Za detaljne informacije o reciklaži ovog proizvoda, molimo kontaktirajte vašu lokalnu upravu, odlagalište otpada ili trgovinu gdje ste kupili proizvod.

Primjenjivi pribor: Daljinski upravljač

## Napomena o DualDisc diskovima

DualDisc je dvostrani disk koji sadrži snimljen DVD materijal na jednoj strani i digitalni audio materijal na drugoj.

Međutim, budući da audio strana DualDisc diska nije usklađena s Compact Disc (CD) standardom, možda se neće moći reproducirati u ovom uređaju.

## **Glazbeni diskovi kodirani tehno- logijom za zaštitu autorskih prava**

Ovaj proizvod je namijenjen za reprodukciju standardnih CD-ova. U novije vrijeme u prodaji se također mogu naći glazbeni diskovi kodirani radi zaštite od kopiranja. Neke od tih diskova nije moguće reproducirati u ovom uređaju.

- "WALKMAN" i logotip "WALKMAN" su registrirane trgovačke oznake tvrtke Sony.
- MICROVAULT je trgovačka marka tvrtke Sony.
- ATRAC, ATRAC3, ATRAC3plus te njihovi logotipi i zaštitni znakovi su registrirane trgovačke marke tvrtke Sony.
- SonicStage i SonicStage logotip su trgovačke marke ili registrirane trgovačke marke tvrtke Sony.
- MPEG Layer 3 tehnologija kodiranja zvuka i patenti prema licenci Fraunhofer IIS i Thomson.

# Sadržaj

Opis dijelova i kontrola.....	5
Informacije na pokazivaču.....	7

## Priprema

Povezivanje sustava .....	8
Podešavanje sata.....	10

## Osnovni postupci

Reprodukcija CD/ ATRAC/MP3 diska ...	11
Radijski prijem.....	13
Reprodukcija glazbe s USB uređaja .....	14
Uporaba dodatnih audio komponenata .....	15
Podešavanje zvuka .....	16
Promjena prikaza .....	16

## Ostali postupci

Izrada programa .....	18
Pohrana radiopostaja .....	19
Uporaba <i>timera</i> .....	20

## Ostale informacije

U slučaju problema .....	21
Poruke .....	24
Mjere opreza .....	25
Tehnički podaci .....	27
Kompatibilni USB uređaji .....	28

# Opis dijelova i kontrola

## Uređaj

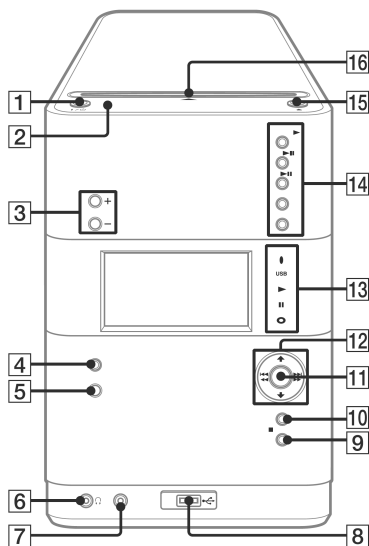

## Daljinski upravljač

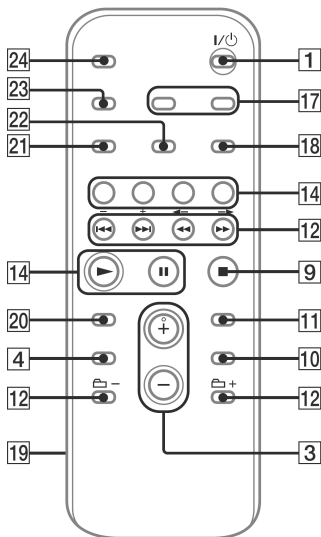

Ovaj priručnik uglavnom objašnjava postupke koji se vrše daljinskim upravljačem, no iste postupke moguće je izvršiti uporabom tipaka na uređaju koje imaju iste ili slične nazive.

- 1 Tipka I/⏻ (napajanje) (str. 10, 17, 20, 23, 24)

Pritisnite za uključenje sustava.

- 2 Indikator STANDBY (str. 16, 21)

Svijetli kad je sustav isključen.

- 3 Tipka VOLUME +/- (str. 11, 13, 14, 15)

Pritisnite za podešavanje glasnoće.

- 4 Tipka za podešavanje zvuka (str. 16)

Uređaj: Tipka DSGX

Daljinski upravljač: Tipka EQ

Pritisnite za odabir zvučnog efekta.

- 5 Senzor daljinskog upravljača (str. 21)

- 6 Priključnica Ⓜ (slušalice)

Za spajanje slušalica.

- 7 Priključnica AUDIO IN (str. 15)

Za spajanje dodatne audio komponente.

- 8 Priključnica (USB) (str. 14, 28)

Za spajanje dodatnog USB uređaja (Digitalnog *playera* ili USB medija za pohranu).

- 9 Uređaj: Tipka ■ CANCEL (zaustavljanje/poništenje) (str. 11, 13, 14)

Daljinski upravljač: Tipka ■

(zaustavljanje) (str. 11, 13, 14)

Pritisnite za zaustavljanje reprodukcije. Pritisnite za poništenje pretraživanja.

- 10 Tipka SEARCH (str. 11, 14, 17)

Pritisnite za uključenje ili isključenje funkcije pretraživanja. Pritisnite kad je sustav isključen za uključenje tekstualnog moda.

Nastavlja se ➞

**11** Tipka ENTER (str. 10, 17, 18, 19, 20)

Pritisnite za pristup podešavanju.

**12** Tipka **◀◀/▶▶** (odabir prema natrag/naprijed) (str. 11, 14, 18)

Pritisnite za odabir zapisa ili datoteke.

Uređaj: Tipka TUNE +/- (ugađanje) (str. 13)

Daljinski upravljač: Tipka +/- (ugađanje) (str. 13)

Pritisnite za ugađanje željene postaje.

Uređaj: Tipka **↑/↓** (traženje mape ili datoteke) (str. 11, 14)

Pritisnite za odabir mape ili datoteke.

Daljinski upravljač: Tipka **📁 +/-** (odabir mape) (str. 11, 14, 18)

Pritisnite za odabir mape.

Tipka **◀◀/▶▶** (pretraživanje prema naprijed/natrag) (str. 11, 14)

Pritisnite za traženje određenog mjesta u zapisu ili datoteci.

**13** Indikatori

**Indikator USB**

Svijetli kad je spojen vanjski USB uređaj (digitalni *player* ili USB medij za pohranu).

**Indikator ▶ (reprodukcija)**

Svijetli tijekom reprodukcije zapisa ili datoteke.

**Indikator || (pauza)**

Svijetli tijekom pauze zapisa ili datoteke.

**Indikator ● (uloženi disk)**

Svijetli kad je uloženi disk.

**14** Tipke reprodukcije i funkcijske tipke

Uređaj: Tipka USB **▶||**

(reprodukcija/pauza) (str. 14)

Pritisnite za odabir USB funkcije.

Pritisnite za početak ili pauzu reprodukcije na vanjskom USB uređaju (digitalni *player* ili USB medij za pohranu).

Daljinski upravljač: Tipka USB (str. 14)

Pritisnite za odabir USB funkcije.

Uređaj: Tipka CD **▶||**

(reprodukcija/pauza) str. 11)

Pritisnite za odabir CD funkcije.

Pritisnite za početak ili pauzu reprodukcije diska.

Daljinski upravljač: Tipka CD (str. 11)

Pritisnite za odabir CD funkcije.

Daljinski upravljač: Tipka **▶**

(reprodukcija), tipka **||** (pauza)

Pritisnite za početak ili pauzu reprodukcije.

Tipka TUNER/BAND (str. 13)

Pritisnite za odabir funkcije TUNER.

Pritisnite za odabir FM ili AM prijema.

Tipka AUDIO IN (str. 15)

Pritisnite za odabir funkcije AUDIO IN.

Tipka FUNCTION

Pritisnite za odabir funkcije.

**15** Tipka **▲** (vađenje diska) (str. 11)

Pritisnite za vađenje diska.

**16** Uložnica diska

**17** Tipka CLOCK/TIMER SELECT  
(str. 20)  
Tipka CLOCK/TIMER SET  
(str. 10, 20)  
Pritisnite za podešavanje sata uređaja i *timera*.

**18** Tipka REPEAT/FM MODE (str. 11, 13, 14)  
Pritisnite za ponavljanje reprodukcije diska, jednog zapisa ili datoteke. Pritisnite za odabir načina FM prijema (mono ili stereo).

**19** Pokrov baterijskog pretinca  
(str. 10)

**20** Tipka CLEAR (str. 18)  
Pritisnite za brisanje preprogramiranog zapisa ili datoteke.

**21** Tipka TUNER MEMORY (str. 19)  
Pritisnite za pohranu radiopostaje.

**22** Tipka PLAY MODE/TUNING MODE  
(str. 12, 13, 15, 18, 19)  
Pritisnite za odabir načina reprodukcije CD-a, "ATRAC" diska, MP3 diska ili dodatnog USB uređaja (digitalni *player* ili USB medij za pohranu).  
Pritisnite za odabir načina ugadanja.

**23** Tipka DISPLAY (str. 16)  
Pritisnite za promjenu informacije na pokazivaču.

**24** Tipka SLEEP (str. 20)  
Pritisnite za podešavanje Sleep Timera.

## Informacije na pokazivaču

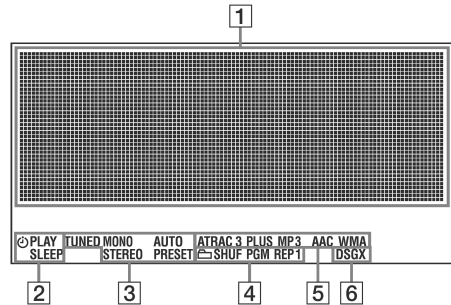

**1** Tekstualne informacije

**2** *Timer* (str. 20)

**3** Način prijema (str. 13)  
Radijski prijem (str. 13)

**4** Način reprodukcije (str. 12, 115)

**5** Format zvuka

**6** DSGX (str. 16)

## Povezivanje sustava

### Zvučnici

Lijevi zvučnik ← ≡

Desni zvučnik ← ≡

### Antene

Pronađite mjesto i orijentaciju koji omogućuju dobar prijem i zatim podesite antenu.

Držite antene udaljenima od kabela zvučnika, mrežnih kabela i USB kabela kako ne bi pokupile smetnje.

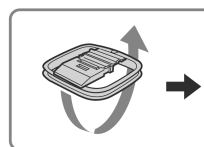
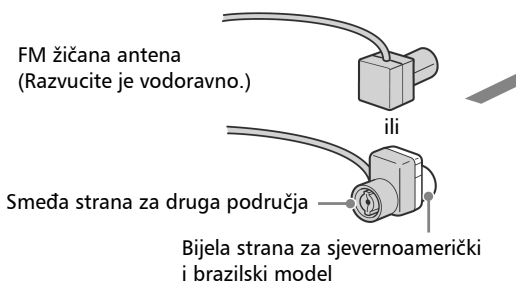



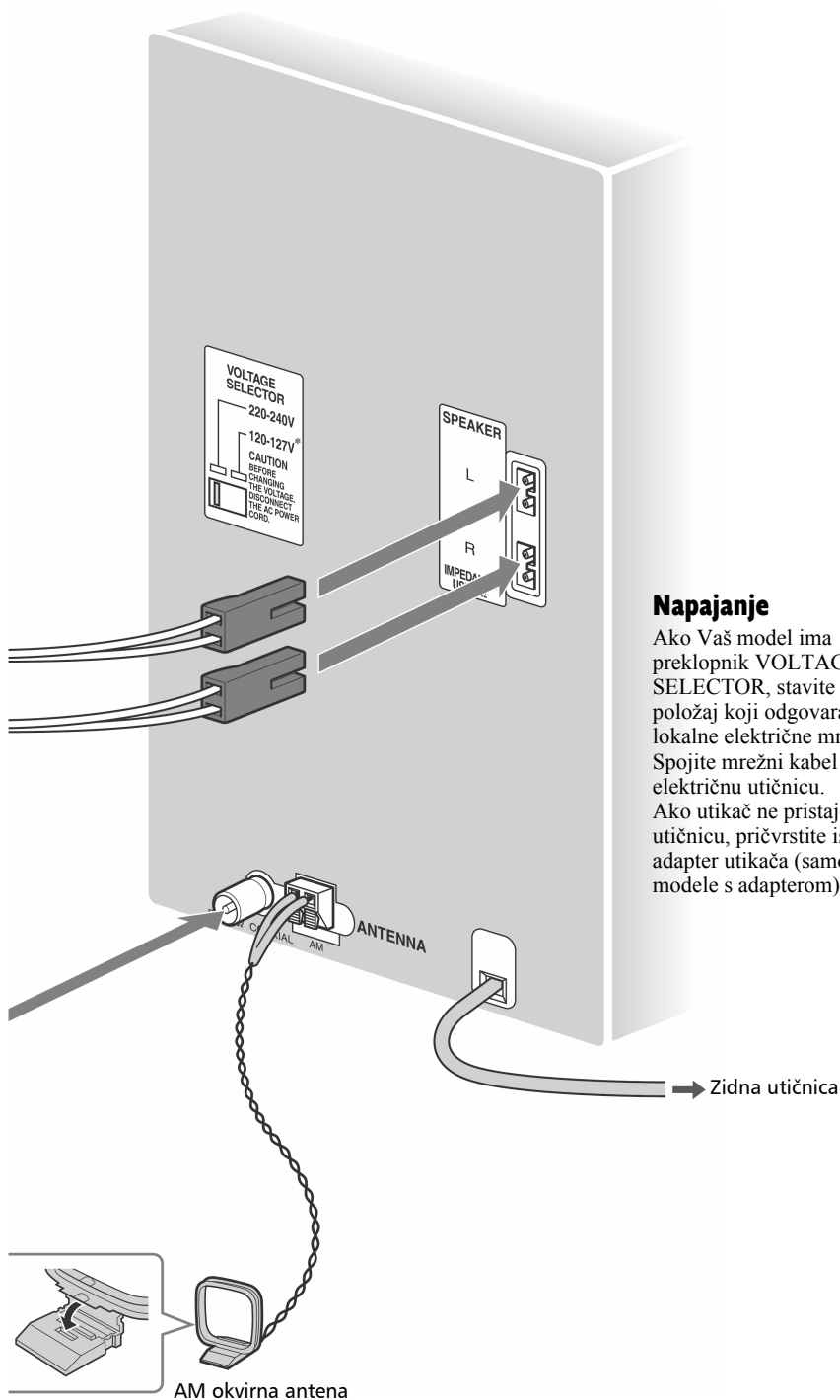

## Napajanje

Ako Vaš model ima preklopnik VOLTAGE SELECTOR, stavite ga u položaj koji odgovara naponu lokalne električne mreže. Spojite mrežni kabel na zidnu električnu utičnicu. Ako utikač ne pristaje u utičnicu, pričvrstite isporučeni adapter utikača (samo za modele s adapterom).

→ Zidna utičnica

AM okvirna antena

Nastavlja se →

## Uporaba daljinskog upravljača

Pomaknite i skinite pokrov baterijskog pretinca **[19]**, zatim umetnite dvije baterije tipa R6 (veličina AA), prvo stranom **+**, pazeći na ispravan polaritet.

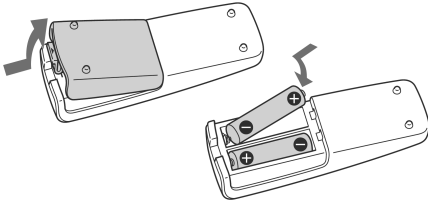

### Napomene

- Baterije bi pri normalnoj uporabi trebale trajati oko šest mjeseci.
- Nemojte zajedno upotrebljavati nove i stare baterije ili različite vrste baterija.
- Ako ne namjeravate upotrebljavati daljinski upravljač duže vrijeme, izvadite baterije kako biste spriječili njegovo oštećivanje zbog curenja elektrolita i korozije.

## Podešavanje sata

- 1** Pritisnite I/⏻ (napajanje) **[1]** za uključenje sustava.
- 2** Pritisnite CLOCK/TIMER SET **[17]**.  
Ako se na pokazivaču pojavi tekući mod, pritisnite **⏪/⏩** **[12]** više puta kako biste odabrali "CLOCK SET?" i zatim pritisnite ENTER **[11]**.
- 3** Pritisnite **⏪/⏩** **[12]** više puta za podešavanje sati i zatim pritisnite ENTER **[11]**.
- 4** Na isti način podesite minute.  
Kad isključite sustav nakon podešavanja sata, umjesto demonstracijskog prikaza bit će vidljivo točno vrijeme.  
Podešenja točnog vremena se brišu kad odspojite mrežni kabeli ili se prekine napajanje.

## Osnovni postupci

### Reprodukcija CD/ ATRAC/MP3 diska

- 1 Odaberite funkciju CD.  
Pritisnite CD [14].
- 2 Stavite disk u uložnicu [16] tako da strana s naljepnicom bude okrenuta prema naprijed.

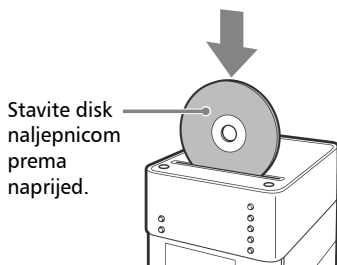

#### Napomene

- Kad uključite sustav, uložnica ne uvlači disk dok se na pokazivaču ne pojavi "No Disc". Ne pokušavajte gurati disk u uložnicu dok se ne pojavi "No Disc".
- Ne ulažite disk nestandardnog oblika (primjerice, u obliku srca, kvadrata, zvijezde ...). Takav disk bi mogao upasti u uređaj i uzrokovati nepopravljivo oštećenje.
- Kad pritisnete [15] na uređaju te zatim ponovno stavljate disk koji se pojavio u uložnici, nemojte ga jednostavno utisnuti. Izvadite disk iz uložnice i stavite ga ponovno.
- Ne isključujte sustav s diskom napola stavljenim u uložnicu. Tako bi disk mogao ispasti.
- Ne koristite disk na kojem je ljepljiva vrpca ili ostatak ljepljiva jer bi mogao uzrokovati kvar.
- Kad vadite disk, držite ga za rub. Ne dirajte površinu diska.
- Nemojte utiskivati disk u uložnicu kad je sustav isključen. Tako možete uzrokovati kvar uređaja.
- Ne ulažite diskove promjera 8 cm s adapterom. Tako možete uzrokovati kvar sustava.



- 3 Započnite reprodukciju.  
Pritisnite ► (ili CD ►|| na uređaju) [14].

- 4 Podesite glasnoću.  
Pritisnite VOLUME +/- [3].

#### Ostali postupci

Za	Pritisnite
Pauzu reprodukcije	(ili CD ►   na uređaju) [14]. Za nastavak reprodukcije pritisnite tipku ponovno.
Zaustavljanje reprodukcije	■ [9].
Odabir mape na "ATRAC" ili MP3 disku	📁 +/- (ili ↑/↓ na uređaju) [12].
Odabir zapisa ili datoteke	◀◀/▶▶ [12].
Odabir mape i datoteke na "ATRAC" ili MP3 disku uporabom tipaka na uređaju	SEARCH [10]. Pritisnite ↑/↓ [12] za odabir željene mape, zatim pritisnite ENTER [11]. Pritisnite ↑/↓ [12] za odabir željene datoteke, zatim pritisnite ENTER [11].
Pronalaženje dijela zapisa ili datoteke	Zadržite ◀◀/▶▶ [12] tijekom reprodukcije i otpustite tipku na željenom dijelu.
Odabir ponavljanja reprodukcije	REPEAT [18] više puta dok se ne pojavi "REP" ili "REP1".
Vađenje diska	▲ [15] na uređaju.

## Promjena načina reprodukcije

Pritisnite PLAY MODE  više puta dok je uređaj zaustavljen. Možete odabrati normalnu reprodukciju ("\*" za sve "ATRAC" datoteke i MP3 datoteke u mapi na disku), reprodukciju u slučajnom slijedu ("SHUF" ili " SHUF\*"), ili programiranu reprodukciju ("PGM").

\* Pri reprodukciji CD-DA diska,  (SHUF) reprodukcija izvodi iste postupke kao SHUF reprodukcija.

## Izrada "ATRAC"/MP3 diska

Možete izraditi "ATRAC" disk i MP3 disk SonicStage softverom. SonicStage možete besplatno preuzeti sa sljedeće *web* stranice i instalirati na svoje računalo.

<<http://sonydigital-link.com/dna>>

Pogledajte u uputama na tim stranicama ili SonicStage Help u softveru kako instalirati softver i izraditi "ATRAC"/MP3 disk.

## Napomene o ponavljanju reprodukcije

- Svi zapisi ili datoteke na disku reproduciraju se ponavljano do pet puta.
- "REPEAT" pokazuje da se reproducira jedan zapis ili datoteka dok ne zaustavite reprodukciju.

## Napomene o reprodukciji

### "ATRAC"/MP3 diskova

- Na disku koji sadrži "ATRAC" i MP3 datoteke ne pohranjujete druge vrste datoteka ili nepotrebne mape.
- Sustav preskače mape koje nemaju "ATRAC" i MP3 datoteke.
- "ATRAC" i MP3 datoteke se reproduciraju redosljedom kojim su snimljene na disk.
- Sustav može reproducirati samo MP3 datoteke koje imaju ".MP3" ekstenziju.
- Ako disk sadrži datoteke koje imaju ekstenziju ".MP3" a nisu MP3 datoteke, uređaj može reproducirati snažan šum ili neće raditi pravilno.
- Maksimalan broj:
  - "ATRAC" mapa je 255.
  - "ATRAC" datoteka je 999.
  - MP3 mapa je 255 (uključujući korijensku mapu).
  - MP3 datoteka je 511.
  - MP3 datoteka i mapa koje može sadržati pojedini disk iznosi 512.
  - razina mapa ("stablo" datoteka) je 8.
- Ne možemo jamčiti kompatibilnost sa svim softverima za MP3 kodiranje/snimanje, uređajima za snimanje i medijima za snimanje. Nekompatibilni MP3 diskovi mogu stvarati šum ili će zvuk biti isprekidan ili se neće čuti uopće.
- Ako disk sadrži i "ATRAC" datoteke i MP3 datoteke, ovaj sustav najprije reproducira "ATRAC" datoteke.

## Napomene o reprodukciji

### multisession diskova

- Ako disk počinje CD-DA (ili "ATRAC"/MP3) sesijom, prepoznaje se kao CD-DA (ili "ATRAC"/MP3) audio disk, a druge sesije se neće reproducirati.
- Disk u mixed CD formatu će biti prepoznat kao CD-DA (audio) disk.

# Radijski prijem

- 1** Odaberite "FM" ili "AM."  
Pritisnite TUNER/BAND [14] više puta.
- 2** Odaberite način ugađanja.  
Pritisnite TUNING MODE [22] više puta dok se ne pojavi "AUTO".
- 3** Ugodite željenu postaju.  
Pritisnite +/- (ili TUNE +/- na uređaju) [12].  
Pretraživanje se automatski zaustavlja kad sustav ugodu neku postaju, zatim se pojavljuje "TUNED" i "STEREO" (za stereo programe).

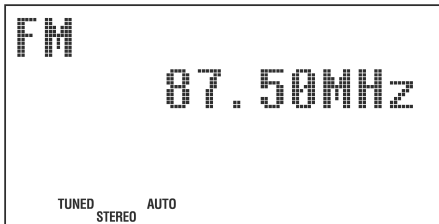

Kad ugodite postaju koja pruža RDS usluge, na pokazivaču se pojavljuje naziv postaje.

- 4** Podesite glasnoću.  
Pritisnite VOLUME +/- [3].

## Zaustavljanje automatskog pretraživanja

Pritisnite ■ [9].



## Ugađanje postaje sa slabim signalom

Ako se ne pojavljuje "TUNED" i pretraživanje se ne zaustavlja, pritisnite TUNING MODE [22] više puta dok ne nestanu "AUTO" i "PRESET", zatim pritisnite +/- (ili TUNE +/- na uređaju) [12] više puta kako biste ugodili željenu postaju.

## Smanjenje smetnji kod prijema FM stereo postaje slabog signala

Pritisnite FM MODE [18] više puta dok se ne pojavi "MONO" kako biste isključili stereo prijem.

# Reprodukcija glazbe s USB uređaja

Možete spojiti vanjski USB uređaj (digitalni *player* ili USB medij za pohranu) na  (USB) priključnicu  sustava te slušati glazbu pohranjenu na taj USB uređaj. Pogledajte u odjeljku "Kompatibilni USB" (str. 28) listu USB uređaja koje je moguće spojiti na ovaj sustav.

Ovaj sustav može reproducirati sljedeće audio formate: ATRAC/MP3<sup>1)</sup>/WMA<sup>1)</sup>/AAC<sup>1)2)</sup>

<sup>1)</sup> Ovaj sustav ne može reproducirati datoteke zaštićene od kopiranja (Digital Rights Management).

<sup>2)</sup> Ovaj sustav ne može reproducirati AAC datoteke prenesene na digitalni *player* pomoću softvera SonicStage CP.

## 1 Odaberite funkciju USB.

Pritisnite USB .

## 2 Spojite vanjski USB uređaj (digitalni *player* ili USB medij za pohranu) na (USB) priključnicu kao što je prikazano slikom.

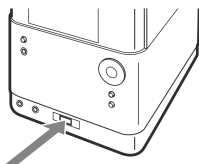

USB uređaj (digitalni *player* ili USB medij za pohranu)

Kad za povezivanje trebate USB kabel, koristite USB kabel isporučen s tim USB uređajem.

Za detalje o postupcima na USB uređaju, također pogledajte upute isporučene s tim USB uređajem.

Kad je spojen USB uređaj, na pokazivaču sustava izmjenjuje se sljedeće:

"Detect" → "Connecting" → "ATRAC AD" ili "STORAGE DRIVE"

## Napomena

Ovisno o vrsti spojenog USB uređaja, može proći oko 10 sekundi do pojave poruke "Detect".





































## 3 Započnite reprodukciju.

Pritisnite  (ili USB  na uređaju) .

## 4 Podesite glasnoću.

Pritisnite VOLUME +/- .

## Ostali postupci

Za	Pritisnite
Pauzu reprodukcije	 (ili USB  na uređaju)  . Za nastavak reprodukcije pritisnite tipku ponovno.
Zaustavljanje reprodukcije	   .
Odabir mape	 +/- (ili  /  na uređaju)  .
Odabir datoteke	    .
Odabir mape i datoteke uporabom tipaka na uređaju*	SEARCH   . Pritisnite  /   /  za odabir željene mape, zatim pritisnite ENTER  . Pritisnite  /   /  za odabir željene datoteke, zatim pritisnite ENTER  .
Pronalaženje dijela datoteke	Zadržite         tijekom reprodukcije i otpustite tipku na željenom dijelu.
Odabir ponavljanja reprodukcije	REPEAT  više puta dok se ne pojavi "REP" ili "REP1".
Odspajanje USB uređaja	Zadržite    dok se ne pojavi "Device Stop", zatim odspojite USB uređaj.

\* Kod nekih vrsta USB uređaja moguće je pretraživanje prema izvođaču i grupi.

## Promjena načina reprodukcije

Pritisnite PLAY MODE [22] više puta dok je USB uređaj zaustavljen. Možete odabrati normalnu reprodukciju ("□") za sve datoteke u mapi na digitalnom *playeru*), reprodukciju u slučajnom slijedu ("SHUF") ili "□ SHUF"), ili programiranu reprodukciju ("PGM").

### Napomene o USB uređaju

- Kod nekih spojenih USB uređaja, nakon izvođenja postupka može proći neko vrijeme prije primjene na sustavu.
- Ovaj sustav ne podržava nužno sve funkcije kojima raspolaže spojeni USB uređaj.
- Redoslijed reprodukcije za sustav može se razlikovati od redoslijeda reprodukcije na spojenom USB uređaju.
- Uvijek pritisnite ■ [9] i provjerite pojavljuje li se "Device Stop" prije odspajanja USB uređaja. Uklanjanjem USB uređaja dok nije prikazano "Device Stop" možete oštetiti podatke na njemu ili čak sâm USB uređaj.
- Ne spremajte druge vrste datoteka ili nepotrebne mape na USB uređaj koji sadrži audio datoteke.
- Mape koje ne sadrže audio datoteke se preskaču.
- Datoteke se reproduciraju redoslijedom kojim su prenesene na USB uređaj.
- Maksimalni broj mapa i datoteka koje može sadržati jedan USB uređaj:
  - Digital *player*: 65.535 grupa (maksimalno 999 zapisa po grupi)/65.535 zapisa
  - USB medij za pohranu: 512 mapa (uključujući korijensku mapu, maksimalno 999 datoteka po mapi, maksimalno 255 mapa po mapi)/65.535 datotekaMaksimalni broj datoteka i mapa može se razlikovati ovisno o strukturi datoteka i mapa.
- Audio formati koje ovaj sustav može reproducirati su sljedeći:
  - MP3: ekstenzija datoteke ".mp3"
  - Windows Media datoteka: ekstenzija datoteke ".wma"
  - AAC: ekstenzija datoteke ".m4a"Ako nazivi datoteke imaju navedene ekstenzije a nisu odgovarajućeg formata, sustav može reproducirati snažan šum ili neće raditi pravilno.
- Ne možemo jamčiti kompatibilnost sa svim softverima za kodiranje/snimanje, uređajima za snimanje i medijima za snimanje. Nekompatibilan USB uređaj može stvarati šum ili isprekidan zvuk, ili se zvuk neće uopće čuti.

## Uporaba dodatnih audio komponenata

- 1** Spojite dodatnu audio komponentu na AUDIO IN priključnicu [7] uređaja uporabom analognog audio kabela (nije isporučen).
- 2** Smanjite glasnoću.  
Pritisnite VOLUME – [3].
- 3** Odaberite funkciju AUDIO IN.  
Pritisnite AUDIO IN [14] na uređaju.
- 4** Započnite reprodukciju na spojenoj komponenti.
- 5** Podesite glasnoću.  
Pritisnite VOLUME +/- [3].

## Podešavanje zvuka

### Dodavanje zvučnog efekta

Za	Pritisnite
Oblikovanje dinamičnijeg zvuka (Dynamic Sound Generator X-tra)	DSGX [4] na uređaju.
Odabir zvučnog efekta	EQ [4] više puta za odabir "BASS" ili "TREBLE" i zatim pritisnite +/- [12] više puta za podešavanje razine.

## Promjena prikaza

Za	Pritisnite
Promjenu informacije na pokazivaču <sup>1)</sup>	DISPLAY [23] više puta dok je sustav uključen.
Promjenu načina prikaza (Pogledajte nastavak.)	DISPLAY [23] više puta dok je sustav isključen.

\* Primjerice, možete vidjeti informacije o CD/"ATRAC"/MP3 disku ili informacije o USB uređaju, poput broja zapisa ili datoteke tijekom normalne reprodukcije ili ukupnog vremena reprodukcije dok je *player* zaustavljen.

Sustav omogućuje sljedeće načine prikaza.

Za	Kada je uređaj isključen <sup>1)</sup>
Demo prikaz	Prikazan je demo indikator.
Sat	Prikazano je točno vrijeme.
Štedni mod <sup>2)</sup>	Pokazivač je isključen radi smanjenja potrošnje. <i>Timer</i> i sat nastavljaju raditi.

<sup>1)</sup> Indikator STANDBY [2] na uređaju svijetli kad je sustav isključen.

<sup>2)</sup> Kad je sustav u štednom modu, nisu raspoložive sljedeće funkcije:

- podešavanje sata,
- promjena funkcije upravljanja napajanjem CD uređaja,
- resetiranje sustava na tvornička podešenja,
- odabir tekstualnog moda.



## Odabir tekstualnog moda

Možete odabrati različite jezike za prikaz tekstualnih informacija diska ili USB uređaja. Za ovaj postupak koristite tipke na uređaju.

**1** Pritisnite I/O  **1** za isključenje sustava.

**2** Pritisnite SEARCH .

Pojavljuje se lista jezika. Jezici raspoloživi za odabir ovise o zemlji i regiji u kojoj je uređaj kupljen.

**3** Pritisnite  **12** za odabir jezika, zatim pritisnite ENTER **11**.

## Napomene o prikazu informacija

- Znakovi koje sustav ne može prikazati zamijenjeni su sa " \_".
- U odabranom tekstualnom modu možda informacije o disku ili USB uređaju neće biti prikazane pravilno.
- Sustav ne prikazuje sljedeće informacije:
  - ukupno vrijeme reprodukcije za CD-DA disk ovisno o načinu reprodukcije.
  - ukupno vrijeme reprodukcije za "ATRAC"/MP3 disk.
- Sustav ne prikazuje sljedeće informacije točno:
  - proteklo vrijeme reprodukcije za "ATRAC" datoteku ili MP3 datoteku kodiranu uporabom VBR (promjenjivi "bit rate") podešenja.
  - nazive mapa i datoteka koje nisu izradene prema standardu ISO9660 Level 1, Level 2 ili Joliet u ekspanzijskom formatu.
- Sustav prikazuje sljedeće informacije:
  - ID3 tag informacije za "ATRAC" datoteke i MP3 datoteke kad se koriste ID3 podaci verzije 1 i verzije 2.
  - do 62 znaka ID3 podataka.

## Ostali postupci

### Izrada programa

(Programirana reprodukcija)

Uporabom tipaka daljinskog upravljača izradite vlastiti program reprodukcije.

#### 1 Odaberite željenu funkciju.

CD

Pritisnite CD **[14]** za odabir funkcije CD.

USB

Pritisnite USB **[14]** za odabir funkcije USB.

#### 2 Pritisnite PLAY MODE **[22]** više puta dok se ne pojavi "PGM" kad je sustav zaustavljen.

#### 3 Pritisnite **[12]** više puta dok se ne pojavi broj željenog zapisa ili datoteke.

Kad programirate datoteke, pritisnite **[12]** više puta za odabir željene mape, a zatim odaberite željenu datoteku.

Primjer: Kad programirate zapise na CD-u

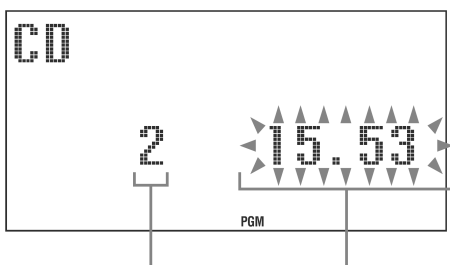

Odabrani broj zapisa ili datoteka

Ukupno vrijeme reprodukcije programa (uključujući odabrani zapis ili datoteku)

#### 4 Pritisnite ENTER **[11]** za dodavanje zapisa ili datoteke u program.

CD

"--.--" se pojavi kad ukupno vrijeme programa prelazi 100 minuta za CD, ili kad odaberete CD zapis čiji broj je 21 ili više, ili kad odaberete "ATRAC" datoteku ili MP3 datoteku.

USB

Nije moguć prikaz ukupnog vremena programa pa se pojavi "--.--".

#### 5 Ponovite korake 3 i 4 za programiranje dodatnih zapisa ili datoteka, do ukupno 25 zapisa ili datoteka.

#### 6 Za reprodukciju programiranih zapisa ili datoteka, pritisnite **[14]**. Program ostane raspoloživ sve dok ne uklonite disk ili USB uređaj. Ako koristite USB uređaj, program nestane kad je sustav isključen. Za ponovnu reprodukciju istog programa, pritisnite **[14]**.

### Poništenje programirane reprodukcije

Pritisnite PLAY MODE **[22]** više puta dok ne nestane "PGM" kad je sustav zaustavljen.

### Brisanje zadnjeg zapisa ili datoteke programa

Pritisnite CLEAR **[20]** dok je sustav zaustavljen.

# Pohrana radiopostaja

Možete pohraniti omiljene radijske postaje i trenutno ih ugoditi odabirom odgovarajućeg programskog broja.

Za pohranu postaja koristite tipke na daljinskom upravljaču.

**1** Ugodite željenu postaju (pogledajte "Radijski prijem" (str. 13)).

**2** Pritisnite TUNER MEMORY **[2]**.

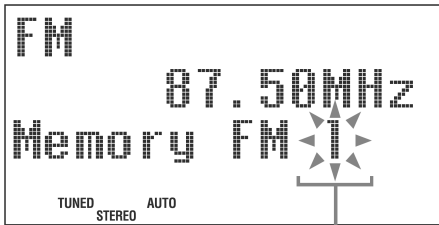

Programski broj

**3** Pritisnite +/- **[12]** više puta za odabir željenog programskog broja.

Ako je odabranom programskom broju već dodijeljena druga postaja, tu postaju će zamijeniti nova.

**4** Pritisnite ENTER **[11]**.

**5** Ponovite korake 1 – 4 za pohranu drugih postaja.

Možete pohraniti 20 FM i 10 AM postaja. Te postaje ostanu pohranjene oko pola dana čak i ako odspojite mrežni kabel ili se prekine napajanje.

**6** Za poziv pohranjene radiopostaje, pritisnite TUNING MODE **[22]** više puta dok se ne pojavi "PRESET", i zatim pritisnite +/- **[12]** više puta za odabir željenog programskog broja.

## Uporaba *timera*

Sustav raspoložuje dvjema funkcijama *timera*. Koristite li Play Timer sa Sleep Timerom, Sleep Timer ima prednost.

### Sleep Timer:

Možete zaspati uz glazbu. Ova funkcija radi čak i kad nije podešen sat sustava.

Pritisnite SLEEP [24] više puta. Ako ste odabrali "AUTO", sustav se automatski isključuje nakon zaustavljanja tekućeg diska ili za 100 minuta.

### Play Timer:

Možete se probuditi uz CD, radijski prijem ili zvuk s dodatnog USB uređaja u podešeno vrijeme.

Za upravljanje Play Timerom koristite tipke na daljinskom upravljaču. Podesite sat sustava.

## 1 Pripremite izvor zvuka.

Pripremite izvor zvuka, i zatim pritisnite VOLUME +/- [3] za podešavanje glasnoće. Za početak od određenog CD zapisa, "ATRAC" datoteke ili MP3 datoteke diska, izradite vlastiti program (str. 18).

## 2 Pritisnite CLOCK/TIMER SET [17].

## 3 Pritisnite ◀◀/▶▶ [12] više puta za odabir "PLAY SET?", i zatim pritisnite ENTER [11].

Pojavi se "ON" i trepću znamenke sata.

## 4 Podesite vrijeme za početak reprodukcije.

Pritisnite ◀◀/▶▶ [12] više puta za podešavanje sati, i zatim pritisnite ENTER [11]. Trepću znamenke minuta. Podesite minute na isti način.

## 5 Primjenom postupka iz koraka 4 podesite vrijeme za zaustavljanje reprodukcije.

## 6 Odaberite izvor zvuka.

Pritisnite ◀◀/▶▶ [12] više puta dok se ne pojavi željeni izvor zvuka, i zatim pritisnite ENTER [11]. Pokazivač pokazuje podešenja *timera*.

## 7 Pritisnite I/⏻ [1] za isključenje sustava.

Sustav se uključi 15 sekundi prije podešenog vremena. Ako je sustav uključen u podešeno vrijeme, Play Timer se neće aktivirati.

### Aktiviranje ili provjera *timera*

Pritisnite CLOCK/TIMER SELECT [17], pritisnite ◀◀/▶▶ [12] više puta dok se ne pojavi "PLAY SELECT?", i zatim pritisnite ENTER [11].

### Poništenje *timera*

Ponovite isti postupak dok se ne pojavi "TIMER OFF", i zatim pritisnite ENTER [11].

### Promjena podešenja

Ponovno započnite od koraka 1.

### Napomena

Ne možete izvoditi programiranu reprodukciju datoteke s USB uređaja uporabom Play Timera.

### Savjet

Podešenje Play Timera ostane dokle god ga ne poništite ručno.

## Ostale informacije

### U slučaju problema

- 1 Provjerite jesu li mrežni kabel i kabeli zvučnika čvrsto spojeni.
- 2 Pronađite problem u sljedećem popisu i izvedite pripadajući korektivni postupak. Ako to ne riješi problem, obratite se ovlaštenom Sony servisu.

#### Ako trepće indikator STANDBY

Odmah odspojite mrežni kabel i provjerite sljedeće:

- Ako vaš sustav ima izbornik napona, da li je odabran odgovarajući napon?
- Koristite li samo isporučene zvučnike?
- Dali nešto blokira ventilacijske otvore na gornjoj ili stražnjoj strani sustava?

Kad indikator STANDBY [2] prestane treptati, ponovno spojite mrežni kabel i uključite sustav. Ako to ne riješi problem, obratite se ovlaštenom Sony servisu.

### Općenito

#### Pokazivač počne treptati čim spojite mrežni kabel iako niste uključili sustav.

- Pritisnite DISPLAY [23] dok je sustav isključen. Demo prikaz nestane.

#### Zvuk izlazi iz jednog kanala, ili nije podešen balans lijevog i desnog zvučnika.

- Stavite zvučnike što više simetrično.
- Spojite samo isporučene zvučnike.

#### Čuje se jako brujanje ili šum.

- Odmaknite sustav od izvora smetnji.
- Spojite uređaj na drugu utičnicu.
- Ugradite filter za uklanjanje šuma (dodatno nabavljiv) na mrežni kabel.

#### Daljinski upravljač ne radi.

- Uklonite prepreku između daljinskog upravljača i pripadajućeg senzora [5] na uređaju te smjestite uređaj dalje od fluorescentnog svjetla.
- Usmjerite daljinski upravljač prema senzoru na sustavu.
- Približite daljinski upravljač sustavu.

### CD/"ATRAC"/MP3 player

#### Zvuk preskače ili se disk neće reproducirati.

- Obrišite disk i stavite ga ponovno.
- Premjestite sustav na mjesto bez vibracija (npr. na stabilan stalak).
- Udaljite zvučnike od uređaja ili ih stavite na odvojene stalke. Kod glasnog slušanja zapisa s dosta basova, vibracije zvučnika mogu uzrokovati preskakanje zvuka.

#### Reprodukcija ne počinje od prvog zapisa.

- Više puta pritisnite PLAY MODE [22] dok oznake "PGM" ili "SHUF" ne nestanu s pokazivača, za povratak u normalnu reprodukciju.

#### Sustavu treba za početak reprodukcije više vremena no obično.

- Sustavu treba više vremena za početak reprodukcije
  - diska snimljenog sa složenom strukturom datoteka i mapa.
  - diska snimljenog u *multisession* modu.
  - nefinaliziranog diska (disk na koji je moguće dodavati podatke).
  - diska s velikim brojem mapa.



## USB uređaj

---

### Koristite li odgovarajući USB uređaj?

- Ako ste spojili USB uređaj koji sustav ne podržava, mogu se pojaviti sljedeći problemi. Pogledajte u odjeljku "Kompatibilni USB uređaji" (str. 28) listu uređaja koje je moguće spojiti na ovaj sustav.
  - Sustav ne prepoznaje USB uređaj.
  - Sustav ne prikazuje nazive datoteka ili mapa.
  - Nije moguća reprodukcija.
  - Zvuk preskače.
  - Čuje se šum.

### Pojavljuje se "Over Current".

- Sustav je detektirao problem razine električne struje u priključnici  (USB) **[8]**. Isključite sustav i uklonite USB uređaj iz priključnice  (USB) **[8]**. Provjerite funkcioniranje USB uređaja. Ako se ova poruka pojavljuje i dalje, obratite se ovlaštenom Sony servisu.

### Nema zvuka.

- USB uređaj nije pravilno priključen. Isključite sustav, zatim ponovno spojite USB uređaj i provjerite da li svijetli USB indikator **[13]**.

### Zvuk je izobličen.

- Brzina bita (*bit rate*) korištena za kodiranje datoteke je bila preniska. Pohranite u USB uređaj datoteke kodirane s višom brzinom bita.

### Čuje se šum ili zvuk preskače.

- Isključite sustav, zatim ponovno spojite USB uređaj.
- Sama glazba sadrži šum. Šum je mogao nastati kod oblikovanja glazbenih datoteka na računalo. Ponovno oblikujte glazbene datoteke.
- Kad koristite USB medij za pohranu, kopirajte datoteke u računalo, formatirajte USB medij za pohranu u FAT16 ili FAT32 formatu, i ponovno kopirajte datoteke na USB medij za pohranu.\*

### USB uređaj nije moguće spojiti na priključnicu (USB) **[8]**.

- Pokušavate pogrešno spojiti USB uređaj. Okrenite ga pravilno.

### Ne radi USB medij za pohranu kojeg je koristio drugi uređaj.

- Možda je snimljen u neodgovarajućem formatu. U tom slučaju najprije napravite sigurnosne kopije važnih datoteka s USB medija za pohranu na tvrdom disku računala. Zatim formatirajte USB medij za pohranu u FAT16 ili FAT32 datotečnom sustavu i ponovno prenesite kopirane audio datoteke na USB medij za pohranu.\*



### Duže vrijeme je prikazano "Connecting".

- Sustavu će trebati duže vrijeme za očitavanje USB uređaja koji sadrži mnogo mapa ili datoteka. Stoga preporučamo da slijedite ove smjernice:
  - Ukupni broj mapa na USB uređaju: 100 ili manje
  - Ukupni broj datoteka po mapi: 100 ili manje

### Pogrešan prikaz

- Ponovno spremite glazbene podatke na USB uređaj jer su trenutno pohranjeni podaci možda oštećeni.

### Ne započinje reprodukcija.

- Isključite sustav, zatim ponovno spojite USB uređaj.
- Spojite USB uređaj s kojeg ovaj sustav može reproducirati.
- Pritisnite  (ili USB   na uređaju) **[14]** za početak reprodukcije.

### Reprodukcija ne započinje od prvog zapisa.

- Odaberite normalan način reprodukcije.

## Nije moguće reproducirati datoteke.

- Ovaj sustav ne podržava USB medij za pohranu formatiran s datotečnim sustavima drukčijim od FAT16 ili FAT32.\*
- Koristite li particionirani USB medij za pohranu, mogu se reproducirati samo datoteke s prve valjane particije.
- Nije moguća reprodukcija datoteka koje su šifrirane ili zaštićene zaporkama ili na neki drugi način.

\* Ovaj sustav podržava FAT16 i FAT32, no neki USB mediji za pohranu možda ne podržavaju sve FAT formate. Za detalje pogledajte upute isporučene s USB medijem za pohranu ili kontaktirajte proizvođača.

## Radijski prijemnik

---



### Čuje se jako brujanje ili šum, ili nije moguć prijem postaja. (Na pokazivaču trepće "TUNED" ili "STEREO".)

- Pravilno spojite antenu.
- Pronađite mjesto i orijentaciju koja omogućuje dobar prijem, te ponovo podesite antenu.
- Držite antene što dalje od zvučnih i mrežnog kabela te USB kabela kako ne bi pokupila smetnje.
- Spojite vanjsku antenu (dodatno nabavljiva).
- Obratite se ovlaštenom Sony servisu ako AM antena ispadne s plastičnog stalka.
- Isključite električne uređaje u blizini.

## Poboljšanje radijskog prijema

Isključite CD uređaj funkcijom upravljanja napajanjem CD uređaja. Tvorničkim podešenjem je ova funkcija uključena. Ovo podešenje ne možete promijeniti u štednom modu.

Koristite tipke na sustavu za isključenje CD uređaja.

- 1 Pritisnite **FUNCTION**  više puta za odabir funkcije CD, zatim isključite sustav.
- 2 Kad prestane treptati "STANDBY", pritisnite **I/⏻**  držeći pritisnutom tipku **■** . Pojavi se "CD POWER OFF". Dok je CD uređaj isključen, sustavu treba više vremena za pristup disku. Za uključenje CD uređaja ponovite postupak dok se ne pojavi "CD POWER ON".

## Resetiranje sustav na tvornička podešenja

Ako nakon ovih provjera uređaj i dalje ne radi dobro, resetirajte ga na tvornička podešenja. Resetiranje nije moguće u štednom modu. Za ovaj postupak koristite tipke na sustavu.

- 1 Odspojite i ponovno spojite mrežni kabel te uključite sustav.
- 2 Pritisnite istovremeno DSGX **4** i I/⏻ **1**. Sva vaša podešenja (pohranjene postaje, sat i *timer*) se brišu i potrebno ih je ponovo podesiti.

## Poruke

### CD/ATRAC/MP3 uređaj, prijemnik

**Complete!:** Podešeni postupak je dovršen normalno.

**LOCKED:** Sustav ne izbacuje disk. Obratite se ovlaštenom Sony servisu.

**No Disc:** Nema diska u sustavu ili ste uložili disk koji sustav ne može reproducirati.

**No Step:** Svi programirani zapisi ili datoteke su izbrisani.

**Not in Use:** Pritisnuli ste pogrešnu tipku.

**OFF TIME NG!:** Podešena su ista vremena početka i završetka Play Timera.

**Over:** Došli ste do kraja diska pritiskanjem tipke ►► **12** tijekom reprodukcije ili pauze.

**Push SELECT!:** Pokušali ste podesiti sat ili timer tijekom rada *timera*.

**Push STOP!:** Pritisnuli ste PLAY MODE **22** tijekom reprodukcije.

**Reading:** Sustav očitava informacije s diska. Neke tipke nisu raspoložive.

**SET CLOCK!:** Pokušali ste odabrati *timer* kad sat sustava nije podešen.

**SET TIMER!:** Pokušali ste odabrati *timer* kad Play Timer nije podešen.

**Step Full!:** Pokušali ste programirati više od 26 zapisa ili datoteka (koraka).



## USB uređaj

**ATRAC AD:** Spojen je ATRAC audio uređaj.

**Connecting:** Sustav prepoznaje USB uređaj.

**Detect:** Spojen je USB uređaj.

**Device Error:** Nije moguće prepoznavanje USB uređaja ili je spojen nepoznat uređaj.

**Device Stop:** USB uređaj je zaustavljen.

**No Device:** Nije spojen USB uređaj.

**No Step:** Izbrisani su svi programirani zapisi ili datoteke.

**Not Supported:** Spojen je nepodržani USB uređaj.

**No Track:** Sustav nije učitao nikakvu datoteku koju može reproducirati.

**Not in Use:** Izveli ste pogrešan ili trenutno zabranjeni postupak.

**Please Wait:** Sustav se priprema za uporabu USB uređaja.

**Removed:** USB uređaj je odspojen.

**Step Full!:** Pokušali ste programirati više od 26 zapisa ili datoteka (koraka).

**STORAGE DRIVE:** Spojen je USB medij za pohranu.

## Mjere opreza

### Diskovi koje sustav MOŽE reproducirati

- Audio CD
- CD-R/CD-RW (audio podaci "ATRAC" datoteke/MP3 datoteke)

### Diskovi koje sustav NE MOŽE reproducirati

- CD-ROM
- CD-R/CD-RW koji nisu snimljeni u glazbenom CD formatu, "ATRAC" formatu ili MP3 formatu u skladu sa standardom ISO9660 Level 1/Level 2, Joliet ili *multisession*
- CD-R/CD-RW snimljeni u *multisession* modu bez "zatvaranja *sessiona*"
- CD-R/CD-RW diskovi loše kvalitete snimke, CD-R/CD-RW diskovi koji su ogrebeni ili zaprljani, ili CD-R/CD-R diskovi snimljeni nekompatibilnim uređajem za snimanje
- Nepravilno finalizirani CD-R/CD-RW diskovi
- Diskovi s datotekama koje nisu MPEG 1 Audio Layer-3 (MP3) datoteke
- Diskove nestandardnih oblika (npr. srce, kartica, zvijezda itd.)
- Diskovi koji imaju na sebi nalijepljenu ljepljivu vrpču, papir ili naljepnicu
- Unajmljeni ili istrošeni diskovi s ostacima ljepila na sebi
- Diskovi s naljepnicama otisnutima tintom koja je ljepljiva na dodir

## **Napomene o diskovima**

- Prije reprodukcije, obrišite disk krpom ravnim potezima od središta prema rubu.
- Nemojte za čišćenje diskova koristiti otapala (npr. benzin, razrjeđivač), sredstva za čišćenje ili antistatički raspršivač za vinilne ploče.
- Ne izlažite diskove izravnom sunčevom svjetlu i izvorima topline; ne ostavljajte ih u automobilu parkiranom na izravnom sunčevom svjetlu.

## **O sigurnosti**

- Uređaj nije isključen iz napajanja sve dok je mrežni kabel utaknut u zidnu utičnicu, čak i kad je isključen. Nećete li koristiti uređaj dulje vrijeme, iskopčajte ga iz napajanja tako da izvučete mrežni kabel iz zidne utičnice. Pritom nemojte povlačiti žicu kabela.
- Ako u uređaj dospije čvrsti predmet ili tekućina, iskopčajte ga iz napajanja i prije daljeg korištenja ga dajte na provjeru ovlaštenom servisu.
- Mrežni kabel se smije zamijeniti samo u ovlaštenom servisu.

## **O položaju**

- Uređaj nemojte postavljati u kosi položaj ili na mjesta koja su jako topla ili hladna, prašnjava ili zaprljana, vrlo vlažna, izložena vibracijama i izravnom sunčevom svjetlu.
- Pazite pri stavljanju uređaja ili zvučnika na površinu koja je bila posebno obrađena (voskom, uljem, sredstvom za poliranje, itd.), jer može doći do pojave mrlja ili gubitka boje na površini uređaja.
- Unesete li sustav izravno s hladnog na toplo mjesto, ili ga stavite na vrlo vlažno mjesto, na njegovoj leći se može kondenzirati vlaga. U tom slučaju uređaj neće raditi pravilno. Ako se to dogodi, izvadite disk i ostavite sustav oko jedan sat dok vlaga ne ishlapi.

## **O zagrijavanju**

- Iako se tijekom rada uređaj zagrijava, to nije kvar.
- Ako je glasnoća dulje vrijeme pojačana, kućište se zagrijava. Ne dodirujte ga kako se ne biste opekli.
- Kako bi spriječili kvarove, nemojte prekrivati ventilacijski otvor.

## **O sustavu zvučnika**

Ovaj sustav zvučnika nije magnetski oklopljen pa se slika na TV prijemu može izobličiti. U tom slučaju isključite uređaj i nakon 15 do 30 minuta ga ponovno uključite. Ako nema poboljšanja, sustav zvučnika udaljite od TV prijemnika.

## **Čišćenje vanjskih dijelova uređaja**

Za čišćenje sustava koristite meku krpu, lagano navlaženu u otopini blagog sredstva za pranje. Ne koristite abrazivna sredstva, praškove ili otapala, kao npr. razrjeđivač, benzin ili alkohol.

# Tehnički podaci

## Glavni uređaj

### Pojačalo

DIN izlazna snaga (nazivna): 20 + 20 W  
(6 ohma pri 1 kHz, DIN)  
Kontinuirana RMS izlazna snaga  
(referentna): 25 + 25 W (6 ohma pri 1 kHz,  
10% THD)  
Glazbena snaga (referentna): 25 + 25 W  
(6 ohma pri 1 kHz, 10% THD)

### Ulazi:

AUDIO IN (stereo mini priključnica):  
napon 620 mV, impedancija 47 kilohma  
↔ (USB) priključnica: Tip A, maksimalna  
struja 500 mA

### Izlazi:

⌚ (PHONES (stereo mini priključnica)): za  
slušalice od 8 ohma ili više  
SPEAKER: za impedanciju od 6 ohma

## USB značajke

Podržane brzine bita (*bit rate*)

MP3 (MPEG 1 Audio Layer-3):  
32 – 320 kbps, VBR  
ATRAC: 48 – 352 kbps (ATRAC3 plus),  
66/105/132 kbps (ATRAC3)  
WMA: 48 – 192 kbps, VBR  
AAC: 48 – 320 kbps

Frekvencije uzorkovanja

MP3 (MPEG 1 Audio Layer-3):  
32/44,1/48 kHz  
ATRAC: 44,1 kHz  
WMA: 44,1 kHz  
AAC: 44,1 kHz

## CD uređaj

Sustav: Compact disc i digitalni audio sustav  
Značajke laserske diode

Trajanje emisije: kontinuirano  
Snaga lasera\*: Manje od 44,6  $\mu$ W

\* Ovaj izlaz predstavlja vrijednost izmjerenu na  
udaljenosti 200 mm od površine leće objektivna  
na optičkom senzoru s otvorom 7 mm

Frekvencijski odziv: 20 Hz – 20 kHz

## Radijski prijemnik

FM stereo, FM/AM superheterodinski *tuner*

FM prijemnik:

Raspon ugađanja: 87,5 – 108 MHz (50 kHz korak)

Antena: FM žičana antena

Antenski priključci: 75 ohma, nesimetrično

Međufrekvencija: 10,7 MHz

AM prijemnik:

Raspon ugađanja:

531 – 1,602 kHz (uz 9 kHz-ni korak ugađanja)

Antena: AM okvima antena, priključak vanjske  
antene

Međufrekvencija: 450 kHz

## Zvučnici

Sustav zvučnika: 2-sistemski, 2-dijelni,  
*bass-reflex*

Elementi zvučnika: Niskotonac 10 cm,  
konusni aluminijski; Visokotonac 2 cm,  
kupolni

Nazivna impedancija: 6 ohma

Dimenzije (š/v/d): Oko 151 × 241 × 211 mm

Masa: Oko 2,3 kg neto po zvučniku

## Općenito

Napajanje: 220 – 240 V AC, 50/60 Hz

Potrošnja: 35 W

Dimenzije (š/v/d) (bez zvučnika): Oko 160 × 241 × 218 mm

Masa (bez zvučnika) 3,2 kg

Isporučeni pribor: Daljinski upravljač (1), baterije R6 (veličina AA) (2), AM okvorna antena (1), FM žičana antena (1)

Patenti iz SAD-a i drugih zemalja licencirani od strane Dolby Laboratories

Dizajn i tehnički podaci podložni su promjenama bez prethodnog upozorenja.

Proizvođač ne preuzima odgovornost za eventualne tiskarske pogreške.



- Potrošnja energije u pripravnom stanju: 0,5 W.
- Halogenirani usporivači vatre nisu korišteni u određenim otisnutim programskim pločama.
- Bezolovni lem se koristi za lemljenje određenih dijelova.
- Halogenirani usporivači vatre nisu korišteni u kućištima.

## Kompatibilni USB uređaji

Na ovom sustavu možete reproducirati sa sljedećih Sony USB uređaja. Nije moguća reprodukcija s drugih USB uređaja.

### Odgovarajući Sony digitalni glazbeni playeri (od travnja 2006)

Proizvod	Naziv modela
Walkman®	NW-E103 / E105 / E107
	NW-E205 / E207
	NW-E303 / E305 / E307
	NW-E403 / E405 / E407
	NW-E503 / E505 / E507
	NW-A605 / A607 / A608
	NW-E002 / E002F / E003 / E003F / E005 / E005F
	NW-HD5
	NW-A1000 / A1200 / A3000

### Napomena

Ovaj sustav ne može reproducirati AAC datoteke prenesene na digitalni glazbeni *player* uporabom softvera SonicStage CP.

### Odgovarajući Sony USB medij za pohranu (od travnja 2006)

Proizvoda	Naziv modela
MICROVAULT	USM32D / 64D / 128D / 256D / 512D / 1GD
	USM64D/V / 128D/V / 256D/V / 512D/V / 1GD/V
	USM128E / 256E / 512E / 1GE / 2GE
	USM128E/V / 256E/V / 512E/V / 1GE/V / 2GE/V
	USM512EX / 1GEX / 2GEX
	USM128J / 256J / 512J / 1GJ / 2GJ / 4GJ
	USM512JX / 1GJX / 2GJX / 4GJX
	USD2G / 4G / 5G / 8G

Za najnovije informacije o kompatibilnim uređajima pogledajte sljedeću internetsku stranicu:

<<http://sonydigital-link.com/dna>>

### **Napomene**

- Ne koristite druge USB uređaje osim navedenih. Nije zajamčena kompatibilnost s modelima koji nisu ovdje navedeni.
- Neki problemi u funkcioniranju se mogu pojaviti i kad koristite ove USB uređaje.
- Neke od ovih USB uređaja možda ne možete kupiti u svojoj zemlji.