

# SONY®

## Imprimantă / Ramă foto digitală

### DPP-F800

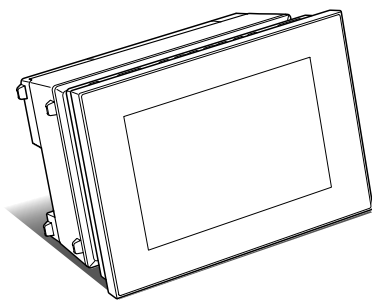

Prezentare generală

Utilizarea ca ramă foto digitală

Utilizarea ca imprimantă

Folosirea diferitelor funcții

Imprimarea în diverse feluri

Folosirea calculatorului

Soluționarea problemelor

Informații suplimentare

#### Manual de instrucțiuni

Înainte de a utiliza acest echipament, vă rugăm să citiți cu atenție informațiile "Citiți mai întâi acestea" și "În legătură cu seturile de imprimare marca Sony", precum și acest manual instrucțiuni, după care să le păstrați pentru a le putea consulta ulterior.

#### Înregistrarea proprietarului

Numărul serial și cel ce simbolizează modelul sunt notate în partea de jos a aparatului. Înscrieți numărul serial în spațiul care-i este rezervat în continuare. Specificați aceste numere ori de câte ori apălați la dealer-ul dvs. Sony în legătură cu acest produs.

Număr model : DPP-F800

Număr serial : \_\_\_\_\_

Aceste modele nu sunt disponibile în toate țările și regiunile.

RO



## S-Frame

© 2010 Sony Corporation

## AVERTIZARE

Pentru a preveni incendiile sau electrocutările, nu expuneți aparatul la ploaie sau umezeală.

# Instrucțiuni importante privind siguranța

– *Păstrați acest manual de instrucțiuni*

## PERICOL

**Pentru a reduce riscul de incendii sau de electrocutări, urmați cu grijă aceste instrucțiuni**

Dacă forma ștecărului nu se potrivește cu priza, folosiți un adaptor de priză adecvat pentru configurația acesteia.

**Nu expuneți bateriile la surse de căldură excesivă, cum ar fi radiațiile solare, flăcări sau altele similare.**

### ATENȚIE

**Înlocuiți bateriile numai cu unele de tipul specificat, în caz contrar putând fi cauzate incendii sau răniri.**

**Dispensați-vă de baterii conform instrucțiunilor.**

## Pentru clienții din S.U.A.

### ATENȚIE

Sunteți atenționați că orice schimbări sau modificări ce nu sunt expres aprobate în prezentul manual pot conduce la imposibilitatea dvs. de a folosi acest aparat.

*Dacă aveți vreo întrebare în legătură cu acest produs, puteți suna la :*

*Centrul de Service cu Informații  
pentru Clienții Sony.  
1-800-222-SONY (7669)*

Numărul de mai sus este alocat numai pentru chestiuni legate de FCC.

2

## Informații de reglementare

### Declarație de conformitate

Denumire producător : SONY  
Numărul modelului : DPP-F800  
Partea responsabilă : Sony Electronics Inc.  
Adresa : 16530 Via Esprillo,  
San Diego, CA 92127 U.S.A.  
Nr. telefon : 858-942-2230

Acest dispozitiv corespunde Părții a 15-a a Reglementărilor FCC. Funcționarea sa îndeplinește următoarele două condiții :  
(1) Acest aparat nu cauzează interferențe dăunătoare, și (2) acest aparat trebuie să accepte orice interferență recepționată, inclusiv interferențe care pot determina acțiuni nedorite.

### Notă :

Acest echipament a fost testat și s-a dovedit a se încadra în limitele Clasei B de dispozitive digitale, conform Părții 15 din Regulamentul FCC. Aceste limite sunt stabilite pentru asigurarea unei protecții rezonabile împotriva interferențelor dăunătoare din instalațiile casnice.

Acest echipament generează, folosește și poate radia energie cu frecvență radio, iar în cazul în care nu este instalat și folosit conform instrucțiunilor poate cauza interferențe dăunătoare pentru sistemul de radiocomunicații. Totuși, nu există nici o garanție că nu vor apărea interferențe cu unele instalații. Dacă acest aparat cauzează interferențe cu recepția radio sau TV care pot fi sesizate prin oprirea sau pornirea echipamentului, utilizatorul este sfătuit să încerce eliminarea acestor interferențe prin una dintre următoarele măsuri :

- reorientarea sau re poziționarea antenei de recepție.
- mărirea distanței dintre echipament și receptor.
- conectarea echipamentului la o priză din alt circuit electric față de cel la care este cuplat receptorul.
- consultarea dealer-ului sau a unui tehnician radio/TV experimentat pentru ajutor.

## Doar pentru clienții din statul California, S.U.A.

Material ce conține perclorat - pot fi necesare precauții deosebite la manevrare. Consultați adresa de internet :

[www.dtsc.ca.gov/hazardouswaste/perchlorate](http://www.dtsc.ca.gov/hazardouswaste/perchlorate)

Acumulatoarele cu litiu conțin perclorat.

### **Pentru clienții din Europa**

Acest produs a fost testat și s-a dovedit a se încadra în limitele stabilite de Directiva EMC privind folosirea cablurilor de conectare mai scurte de 3 metri (9,8 feet).

#### **Atenție**

Câmpurile electromagnetice cu anumite frecvențe pot influența imaginile produse de acest aparat.

#### **Notificare**

Dacă încărcarea electrostatică sau electro-magnetismul cauzează întreruperi ale transferului de date (eșuează transferul), reporniți aplicația sau deconectați și apoi conectați din nou cablul de comunicație (USB etc.).

### **Notă pentru clienții din țările care aplică directivele Uniunii Europene**

Producătorul acestui aparat este Sony Corporation, 1-7-1 Konan Minato-ku Tokyo, 108-0075 Japonia.

Reprezentantul autorizat pentru EMC și pentru siguranța produsului este Sony Deutschland GmbH, Hedelfinger Strasse 61, 70327 Stuttgart, Germania. Pentru orice servicii sau chestiuni legate de garanție, vă rugăm să apelați la adresa menționată în documentele separate pentru service sau garanție.

### **Notă pentru clienții din Marea Britanie**

Pentru protecție, la acest echipament este adaptat un conector compatibil BS1363.

Dacă siguranța acestuia se arde ea trebuie înlocuită cu o siguranță care prezintă aceleași caracteristici și care este aprobată de ASTA sau BSI pentru BS 1362 (marcată cu semnele ⚡ sau ⚡).

Dacă siguranța prezintă un capac de protecție detașabil, nu uitați să-l puneți la loc după înlocuirea siguranței. Nu folosiți niciodată siguranța fără capac. În cazul în care îl pierdeți, contactați cel mai apropiat service Sony.



### **Dezafectarea bateriilor uzate (Valabil în Uniunea Europeană și în celelalte state europene cu sisteme de colectare separate)**

Acest simbol marcat pe baterie (acumulator) sau pe ambalajul acestuia indică faptul că respectivul produs nu trebuie considerat reziduu menajer în momentul în care doriți să îl dezafectați.

Pe anumite baterii, acest simbol poate fi utilizat în combinație cu simbolul unui element chimic. Simbolul chimic pentru mercur (Hg) sau cel pentru plumb (Pb) este marcat în cazul în care bateria conține mai mult de 0,0005% mercur, respectiv mai mult de 0,004% plumb.

Puteți ajuta la prevenirea posibilelor consecințe negative asupra mediului înconjurător și sănătății oamenilor care pot fi cauzate de tratarea inadecvată a acestor reziduuri dezafectând în mod corect acest produs. Reciclarea materialelor va ajuta totodată la conservarea resurselor naturale. În cazul produselor care din motive de siguranță, de asigurare a performanțelor sau de integritate a datelor necesită conectarea permanentă a acumulatorului încorporat, acesta trebuie înlocuit numai de personalul calificat al unui service.

Pentru a fi siguri că acumulatorul va fi corect tratat, la încheierea duratei de viață a acestuia, duceți-l la punctele de colectare stabilite pentru reciclarea echipamentelor electrice și electronice.

Pentru orice alt fel de baterii, vă rugăm să citiți secțiunea referitoare la demontarea în siguranță a acumulatorului și să le duceți la punctele de colectare pentru reciclarea bateriilor uzate.

Pentru mai multe detalii legate de reciclarea acestui produs, vă rugăm să consultați biroul local, serviciul de preluare a deșeurilor sau magazinul de unde ați achiziționat produsul.

*continuare...*

Duplicarea, editarea sau imprimarea unui CD, a programelor TV, a materialelor protejate de legea drepturilor de autor, cum ar fi : imagini, publicații sau orice alte materiale, cu excepția celor înregistrate sau create de dvs., sunt limitate exclusiv la utilizarea privată și domestică. Dacă nu dețineți dreptul de autor sau dacă nu aveți permisiunea proprietarilor drepturilor de autor pentru materialele de duplicat, utilizarea acestor materiale dincolo de aceste limite poate reprezenta o încălcare a prevederilor legii drepturilor de autor, iar posesorii drepturilor de autor pot solicita daune.

Când tipăriți imagini cu acest aparat, acordați o atenție deosebită neîncălcării prevederilor legii drepturilor de autor. Orice utilizări neautorizate sau modificări ale portretelor altor persoane pot reprezenta încălcări ale drepturilor lor.

Este posibil ca în cazul anumitor demonstrații, prezentări sau expoziții, fotografierea să fie interzisă.

**Recomandări cu privire la realizarea de copii de siguranță**

Pentru a evita riscul potențial de pierdere a datelor cauzată de operații inadecvate efectuate accidental sau de disfuncționalități ale aparatului, vă recomandăm să realizați copii de siguranță ale datelor.

**Informații**

IN NICI UN CAZ, VÂNZĂTORUL NU VA FI RESPONSABIL DE VREO DETERIORARE DIRECTĂ, ACCIDENTALĂ SAU DE CONSECINȚĂ, DE NICIO NATURĂ, SAU DE PIERDERI ORI CHELTUIELI CAUZATE DE PRODUSE DEFECTE SAU DE UTILIZAREA UNOR ASTFEL DE PRODUSE.

Sony nu își asumă nici o responsabilitate pentru vreo pierdere accidentală sau de consecință și pentru nici o pierdere a conținutului înregistrărilor ce poate fi cauzată de disfuncționalități ale aparatului sau ale cardului de memorie.

**Note privind ecranul cu cristale lichide (LCD)**

- Imaginea afișată pe ecran nu este identică din punctul de vedere al calității și al culorilor cu imaginea imprimată deoarece diferă metodele sau profilurile de afișare. Aceasta nu reprezintă o disfuncționalitate.
- Nu apăsați ecranul cu cristale lichide (LCD). Este posibil ca acesta să se decoloreze și să apară disfuncționalități.
- Expunerea ecranului LCD la lumină solară directă o perioadă îndelungată de timp poate conduce la apariția de disfuncționalități.
- Ecranul LCD este produs folosindu-se o tehnologie de înaltă precizie, astfel încât 99,99 % dintre pixeli sunt operaționali pentru utilizarea efectivă. Este posibilă totuși existența unor minuscule puncte negre și / sau a unor luminoase (albe, roșii, albastre sau verzi) care să apară în mod constant pe ecranul LCD. Aceste puncte apar în mod normal în procesul de fabricație și nu afectează în nici un fel imaginea înregistrată.
- Este posibil să apară imagini remanente pe ecranul LCD în spații cu temperatură scăzută. Aceasta nu reprezintă o disfuncționalitate.

---

## Atenționare pentru utilizatori

Program © 2010 Sony Corporation  
Documentație © 2010 Sony Corporation

Toate drepturile sunt rezervate. Acest manual și aplicațiile software descrise aici, parțial sau total, nu pot fi reproduse, traduse sau transmise niciunui echipament de citire fără acordul prealabil scris al Sony Corporation.

ÎN NICI O SITUAȚIE, SONY CORPORATION NU POATE FI FĂCUTĂ RĂSPUNZĂTOARE DE VREO DETERIORARE ACCIDENTALĂ, INDIRECTĂ SAU SPECIALĂ, INDIFERENT DACĂ SE BAZEAZĂ PE UN CONTRACT SAU PE UN ALT TIP DE CONVENȚIE, DECURGÂND SAU AVÂND LEGĂTURĂ CU ACEST MANUAL, CU APLICAȚIILE SOFTWARE SAU CU ALTE INFORMAȚII CONȚINUTE AICI, ORI CU UTILIZAREA LOR.

Desigilând plicul în care se află discul CD-ROM, acceptați implicit toți termenii și toate condițiile acestei convenții. În cazul în care nu acceptați termenii și condițiile, vă rugăm returnați neîntârziat discul în plicul sigilat, nedesfăcut, împreună cu restul ambalajului, dealer-ului de unde l-ați obținut.

Sony Corporation își rezervă dreptul de a aduce orice modificare acestui manual sau informațiilor conținute aici, în orice moment și fără aviz. Aplicațiile software descrise aici pot face obiectul unor licențe separate.

Nici un fel de date de design, cum ar fi mostrele de imagini furnizate în acest software, nu pot fi modificate sau duplicate decât în scopul utilizării personale. Orice duplicare neautorizată a acestui software este interzisă de legea drepturilor de autor.

Vă rugăm să țineți seama că duplicarea neautorizată sau modificarea portretelor altor persoane ori a lucrărilor asupra cărora există drepturi de autor, pot aduce atingere drepturilor rezervate de către deținătorii drepturilor de autor.

În text pot exista trimiteri la broșurile "Citiți mai întâi acestea" și "În legătură cu seturile de imprimare marca Sony".
--

---

## Cuprins

Atenționare pentru utilizatori..... 5

### Prezentare generală

Facilități .....	10
<i>Utilizarea ca ramă foto digitală</i> .....	10
<i>Utilizarea ca imprimantă</i> .....	11
<i>Ce mai puteți face</i> .....	11
Verificarea conținutului ambalajului .....	12
Identificarea părților componente .....	13
În legătură cu interfața cu informații .....	16
<i>Vizualizarea unei singure imagini</i> .....	16
<i>Vizualizarea index</i> .....	16

### Pornire (Operații de bază)

#### Utilizarea ca ramă foto digitală

Pregătirea telecomenzi.....	20
Rotirea acestui aparat .....	21
Conectarea la o sursă de alimentare.....	22
Pornirea echipamentului.....	23
Stabilirea datei și orei curente .....	24
Introducerea unui card de memorie.....	25
Modificarea afișajului.....	26
Interfața pentru Prezentări de fotografii..	28
Interfața cu indicația ceasului și a calendarului.....	29
Modul de afișare a unei singure imagini..	30
Vizualizare index .....	31

#### Utilizarea ca imprimantă

Pregătire .....	32
Așezarea aparatului în poziția de imprimare (orizontală) .....	32
Montarea cartușului de cerneală .....	33
Alimentarea cu hârtie de imprimat.....	34
Operații de bază la imprimare .....	36
<i>Imprimarea în modul imagine unică</i> ...	36
<i>Imprimarea în modul prezentare de     fotografii</i> .....	37

### Utilizarea diferitelor funcții (Operații avansate)

Prezentarea de fotografii	
<i>Modificarea setărilor pentru     prezentarea de fotografii</i> .....	40
Importul de imagini de pe un card de memorie, în memoria internă a acestui aparat.....	42
<i>Modul de actualizare a memoriei</i> .....	44
Stabilirea dispozitivului de redare.....	44
Exportul unei imagini din memoria internă pe un card de memorie .....	45
Ștergerea unei imagini.....	46
Atașarea unui marcaj.....	48
Sortarea imaginilor .....	49
Stabilirea dimensiunii și a orientării imaginii .....	50
<i>Mărirea și micșorarea unei imagini</i> ....	50
<i>Rotirea unei imagini</i> .....	51
Modificarea reglajelor pentru funcția de pornire/oprire automată a alimentării .	51

### Diverse maniere de a imprima (Imprimare avansată)

Modificarea reglajelor de imprimare (Imprimarea datei, Margini, Exemplare pe pagină) .....	54
Facilitățile "Imprimare creativă" (Calendar, Aranjare în pagină, Fotografie de identitate) .....	55
<i>Realizarea unui calendar</i> .....	55
<i>Aranjarea în pagină pentru     imprimare</i> .....	57
<i>Realizarea unei fotografii     de identitate</i> .....	57
<i>Editarea unei imagini</i> .....	58
<i>Ajustarea calității imaginii</i> .....	59
<i>Salvarea unei imagini</i> .....	59

Imprimarea unui grup de imagini (Imprimare Index / Imprimare DPOF / Imprimare toate).....	60
---	----

### **Modificarea configurării acestui aparat**

Modificarea reglajelor .....	61
<i>Procedura de reglaj</i> .....	61
<i>Elemente de reglaj</i> .....	63

### **Conectarea la un calculator lărgeste posibilitățile de utilizare**

#### **Folosirea împreună cu un calculator**

Imprimarea comandată de la un calculator .....	68
<i>Cerințe de sistem</i> .....	68
Înainte de conectarea la calculator.....	69
Conectarea la un calculator.....	70
Selectarea funcției acestui aparat .....	70

#### **Folosirea memoriei interne a aparatului**

Copierea unei imagini de la calculator la acest aparat .....	71
Deconectarea de la calculator.....	72

#### **Imprimarea de la calculator**

Imprimarea comandată de la un calculator .....	73
Instalarea aplicațiilor software .....	73
<i>Instalarea driver-ului de imprimantă</i> ...	73
<i>Instalarea aplicației PMB (Picture Motion Browser)</i> .....	75

Imprimarea fotografiilor de la calculator .	76
<i>Imprimarea folosind PMB (Picture Motion Browser)</i> .....	76
<i>Înregistrarea unui director de parcursere</i> .....	80
<i>Imprimarea folosind o aplicație software disponibilă în comerț</i> .....	81

### **Soluționarea problemelor**

Mesaje de eroare.....	84
Dacă apar probleme .....	87
Dacă se blochează hârtia în aparat.....	96
Curățarea aparatului.....	97

### **Diverse informații**

Despre cardurile de memorie .....	100
<i>Cardul "Memory Stick"</i> .....	100
<i>Cardul de memorie SD</i> .....	101
<i>Cardul xD-Picture</i> .....	101
<i>Note legate de utilizarea unui card de memorie</i> .....	102
Specificații .....	103
<i>În legătură cu mărcile comerciale și drepturile de autor</i> .....	105
Măsuri de precauție .....	106
<i>Despre siguranță</i> .....	106
<i>Despre instalare</i> .....	106
<i>Despre curățare</i> .....	107
<i>Dezafectarea aparatului</i> .....	107
Index.....	108

— |

| —

# memo

— |

| —



# Prezentare generală

Prezentare generală

## Prezentare generală

### Facilități

Puteți folosi acest echipament digital atât ca ramă foto, cât și ca imprimantă, în diverse moduri.

Imprimanta / Rama foto digitală DPP-F800, marca Sony, poate să prezinte pe ecranul său fotografiile înregistrate de dvs. cu o cameră digitală și să imprime imaginile dvs. preferate, simplu, fără a fi necesară utilizarea unui calculator.

### Utilizarea ca ramă foto digitală

- Urmăriți o prezentare a fotografiilor dvs. (→ pag. 40)



Vizualizarea unei singure imagini



Vizualizarea mai multor imagini



Afișarea ceasului



Afișarea calendarului

- Beneficiați de diverse tipuri de interfețe (→ pag. 29 ~ 31)



Interfața ceas



Interfața calendar



Vizualizarea unei singure imagini



Vizualizarea mai multor imagini

- Puteți viziona fotografiile alese (→ pag. 49)

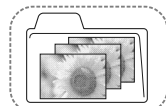

Sortare după director

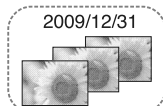

Sortare după data înregistrării

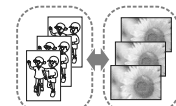

Sortare după orientarea portret/ peisaj

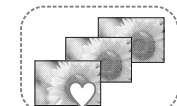

Sortare după marcaj

- Puteți viziona fotografiile cu orientarea portret sau peisaj (→ pag. 22)

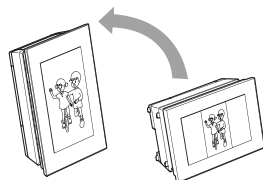

- Puteți viziona fotografiile cât timp doriți (→ pag. 51)

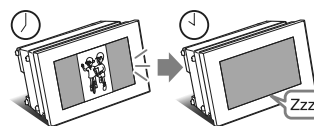

## Utilizarea ca imprimantă

- Imprimarea unei fotografii așa cum arată (→ pag. 36)

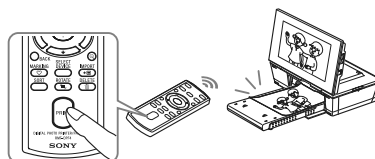

- Imprimarea în diverse feluri (→ pag. 54)



Imprimarea datei



Imprimare cu sau fără margine



Mai multe exemplare pe o coală

- Crearea unui calendar, aranjarea în pagină a imaginilor favorite sau imprimarea fotografiilor de identificare (→ pag. 55)



Calendar



Aranjare în pagină



Fotografii de identitate

## Ce mai puteți face

- Să importați imagini pe o memorie internă (→ pag. 42)  
Puteți importa imagini de pe un card de memorie în memoria internă.
- Să exportați imagini (→ pag. 45)  
Puteți exporta imagini din memoria internă pe un card de memorie.
- Să conectați acest echipament la calculator pentru a schimba sau a imprima imagini (→ pag. 68)

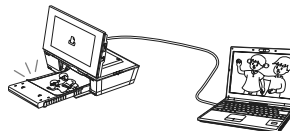
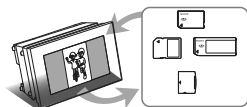

## Verificarea conținutului ambalajului

Verificați dacă v-au fost furnizate următoarele elemente :

- Imprimantă / ramă foto digitală (1)

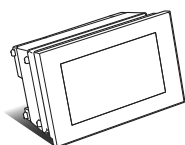

- Cartuș de curățare (1)
- Folie de curățare (1)

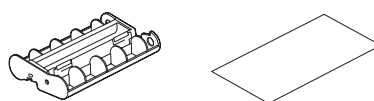

- Telecomandă (1)



- CD-ROM (Windows Printer Driver Software) Ver. 1.0 și PMB (Picture Motion Browser) Ver. 5.2) (1)

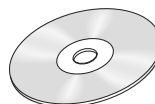

- Adaptor (1)



- Manual de instrucțiuni (acesta)
- Broșura "Citiți mai întâi aceasta" (1)
- Documentația "În legătură cu seturile de imprimare" (1)
- Garanție (în anumite regiuni, garanția nu este disponibilă) (1)
- Acord de licență pentru utilizatorul final al software-ului Sony (1)

- Cablu de alimentare\*<sup>1</sup> (1)

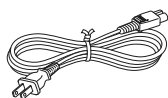

\*<sup>1</sup> Forma conectorului și specificațiile legate de cablul de alimentare diferă în funcție de regiunea de unde ați achiziționat acest produs.

- Suport de alimentare cu hârtie (1)

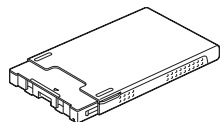

### În legătură cu seturile de imprimare marca Sony (comercializate separat)

Vă rugăm să folosiți setul de imprimare color opțional, destinat acestui aparat. Nu puteți folosi alte seturi de imprimare.

### În legătură cu cablul de alimentare furnizat

Cablul de alimentare poate fi folosit numai pentru acest aparat și nu trebuie utilizat pentru nici un alt fel de echipament electric.

---

## Identificarea părților componente

Pentru detalii, consultați paginile indicate între paranteze.

### **Partea frontală**

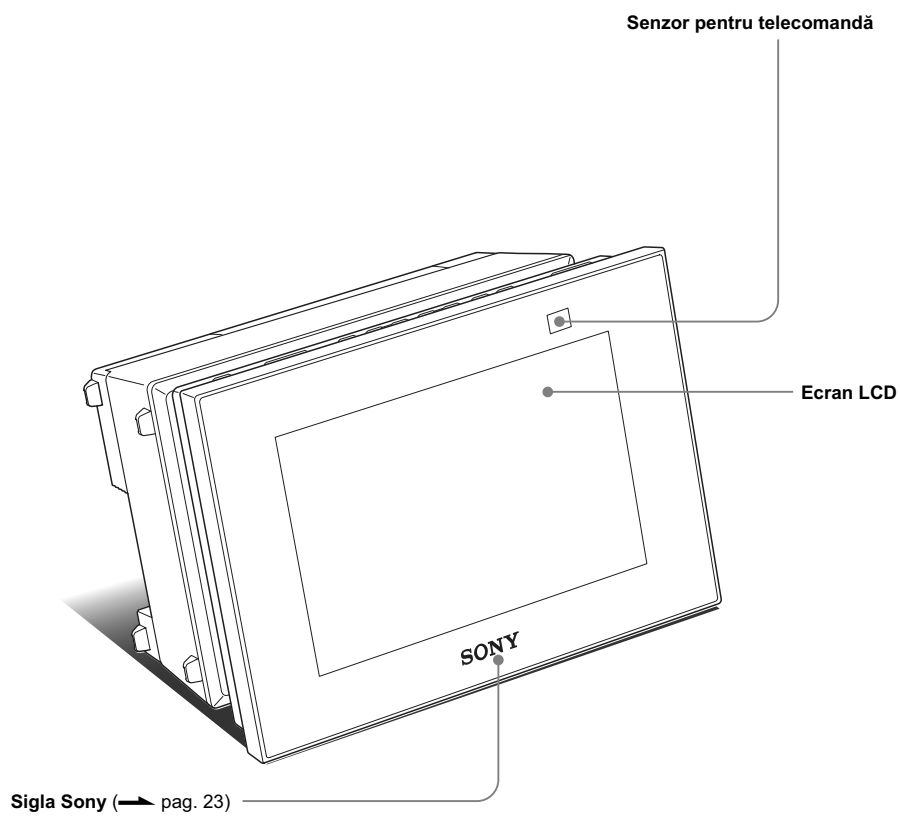

continuare...

## Partea din spate

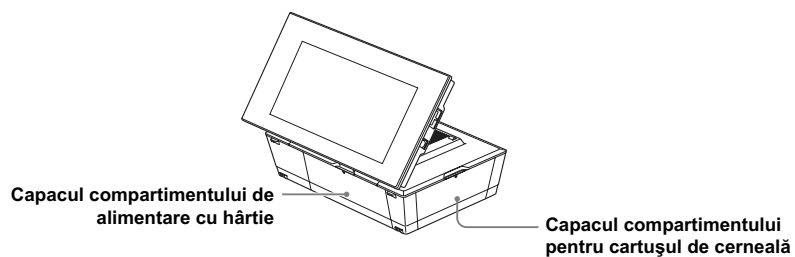
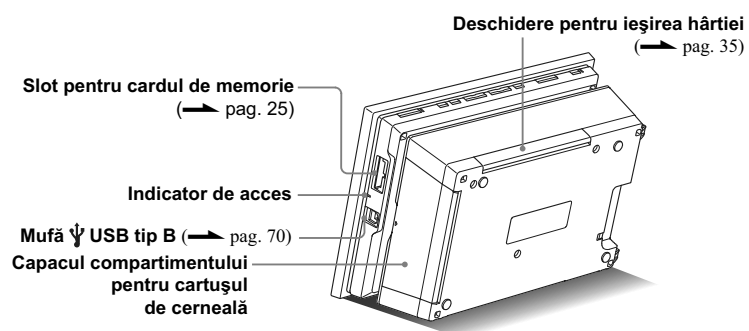
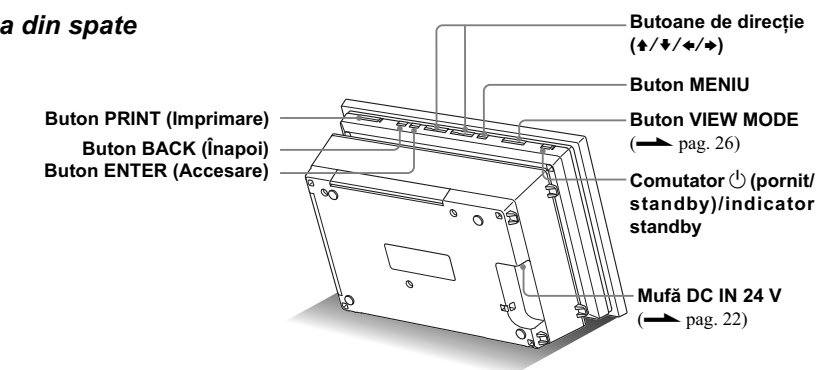

## Telecomandă

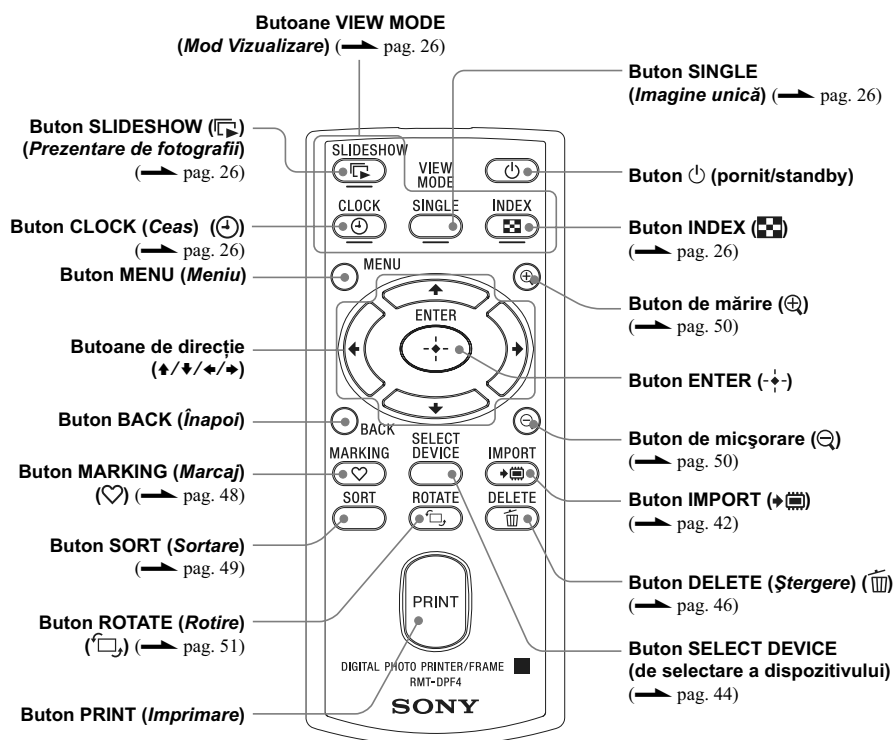

### În legătură cu descrierile ce apar în acest manual

Operațiile descrise în acest manual sunt realizate în general cu ajutorul telecomenzii. Dacă operația trebuie realizată în mod diferit, spre exemplu folosind telecomanda și butoanele aparatului, aceasta va fi indicat în mod explicit.

## În legătură cu interfața cu informații

### Vizualizarea unei singure imagini

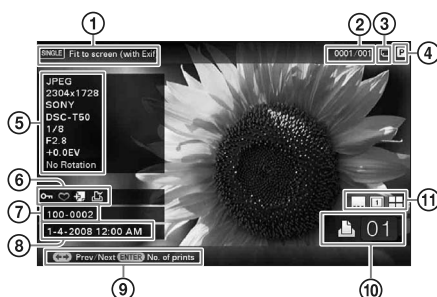



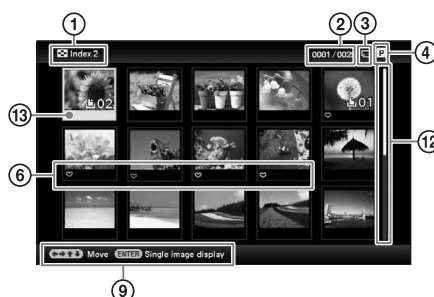













### Vizualizarea index



Sunt afișate următoarele informații.

	Element	Descriere
①	Tipul de interfață	Denumirea felului de afișare. <b>Vizualizarea unei singure imagini</b> <ul style="list-style-type: none"> <li>• Întreaga imagine</li> <li>• Afișare pe tot ecranul</li> <li>• Întreaga imagine (cu Exif)</li> <li>• Afișare pe tot ecranul (cu Exif)</li> </ul> <b>Vizualizare index</b> <ul style="list-style-type: none"> <li>• Index 1</li> <li>• Index 2</li> <li>• Index 3</li> </ul>
②	Nr. imaginii/ Nr. total de imagini	Numărul imaginii afișate și numărul total de imagini
③	Informații legate de dispozitive	Este indicat un simbol al suportului media de pe care este preluată imaginea. <ul style="list-style-type: none"> <li>•  (Memoria internă)</li> <li>•  (“Memory Stick”)</li> <li>•  (Card de memorie SD)</li> <li>•  (Card xD-Picture)</li> </ul>
④	Tip de cartuș de cerneală	Este indicat tipul de cartuș aflat în aparat. <ul style="list-style-type: none"> <li>• P (dimensiunea P)</li> <li>• C (cartuș de curățare)</li> </ul>



	Element	Descriere
⑤	Informații legate de imagine	Sunt prezentate informații detaliate legate de imagini. <ul style="list-style-type: none"> <li>• Formatul fișerului (JPEG (4:4:4), JPEG (4:2:2), JPEG (4:2:0), BMP, TIFF)</li> <li>• Numărul de pixeli (lățime × înălțime)</li> <li>• Producătorul echipamentului de la care este preluată imaginea</li> <li>• Denumirea modelului echipamentului de la care este preluată imaginea</li> <li>• Timpul de expunere (ex.: 1/8)</li> <li>• Valoarea diafragmei (ex.: F2.8)</li> <li>• Valoarea expunerii (ex.: + 0,0 EV)</li> <li>• Informații legate de rotirea imaginii</li> </ul>
⑥	Informații de configurare	Sunt afișate informații legate de configurare. <ul style="list-style-type: none"> <li>•  (Informații legate de protecție)</li> <li>•  (Informații legate de fișierele asociate)  (Apare când există un fișier asociat cum ar fi un fișier de imagine de dimensiuni reduse, destinat transmiterii prin email sau un video clip)</li> <li>•  (Apare când este înregistrat un marcaj)</li> <li>•  DPOF  (Apare dacă o imagine are asociată o solicitare de imprimare în DPOF)</li> </ul>
⑦	Numărul imaginii (număr director - fișier)	Este afișat dacă o imagine este compatibilă DCF. În caz contrar, este afișată denumirea fișierului. Denumirea fișierului poate diferi de cea care apare la calculator.
⑧	Data/ ora înregistrării	Sunt afișate data/ ora înregistrării.
⑨	Mesaj cu instrucțiuni	Sunt afișate instrucțiuni de funcționare.
⑩	Stabilirea numărului de exemplare imprimate	Este afișat numărul de exemplare imprimate.
⑪	Informații legate de imprimare	Sunt prezentate reglaje de imprimare cum ar fi data imprimării, marginea și așezarea în pagină (numai când este în poziția de imprimare  pag. 32) <ul style="list-style-type: none"> <li>•  (Imprimarea datei - activat)</li> <li>•  (Data și ora imprimării - activat)</li> <li>•  (Cu margine 1 - activat)</li> <li>•  (Cu margine 2 - activat)</li> <li>•  (4 imagini pe coală - activat)</li> <li>•  (9 imagini pe coală - activat)</li> <li>•  (16 imagini pe coală - activat)</li> </ul>
⑫	Bară de parcurgere	Bara de parcurgere indică locația imaginii selectate între celelalte imagini sau între rezultatele criteriului de sortare stabilit (pag. 49).
⑬	Cursor	Puteți deplasa cursorul pentru a selecta o imagine cu  /  /  /  .



# memo



## **Pornire (Operații de bază)**

Utilizarea ca ramă foto digitală



Utilizarea ca imprimantă



## Utilizarea ca ramă foto digitală

### Pregătirea telecomenzii

Bateria cu litiu furnizată (CR2025) a fost deja introdusă în telecomandă. Trageți în afară folia izolatoare înainte de a utiliza telecomanda, așa cum este indicat în imaginea de mai jos.

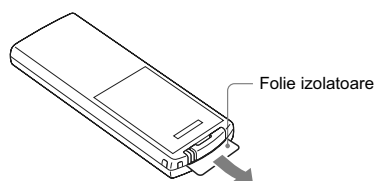

#### Utilizarea telecomenzii

Îndreptați capătul superior al telecomenzii spre senzorul care-i este dedicat de la aparat.

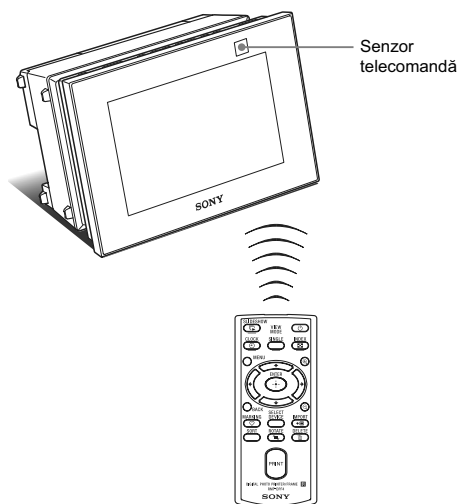

### Înlocuirea bateriei telecomenzii

Dacă telecomanda nu mai funcționează, înlocuiți-i bateria (de tip CR2025) cu alta nouă.

#### 1 Apăsați clapeta.

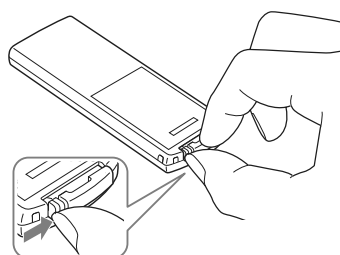

#### 2 Trageți suportul pentru baterie în exterior.

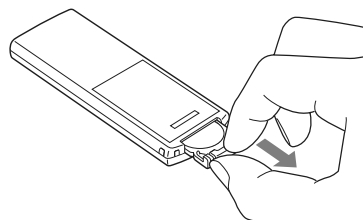

#### 3 Introduceți o baterie nouă și glisați suportul înapoi în telecomandă.

Introduceți bateria astfel încât partea pozitivă (+) să fie îndreptată în sus.

#### ATENȚIE

Dacă nu manevrați corect bateria, este posibil să explodeze. Nu încercați să reîncărcați, să dezasamblați sau să aruncați în foc bateria.

#### Note

- Când bateriei cu litiu îi scade energia, distanța de acționare cu ajutorul telecomenzii se poate diminua sau este posibil ca telecomanda să nu funcționeze în mod adecvat. În acest caz, înlocuiți bateria cu o alta nouă, cu litiu, tip CR2025, marca Sony. Utilizarea unui alt tip de baterie prezintă risc de incendii sau de explozie.
- Utilizarea unei alte baterii decât cea indicată la specificații poate conduce la defecțiuni.
- Dezafecțați bateriile ducându-le la un centru specializat.
- Nu lăsați telecomanda în spații foarte umede sau cu temperatură foarte ridicată.
- Aveți grijă să nu pătrundă corpuri străine în interiorul telecomenzii, spre exemplu când înlocuiți bateria acesteia.
- Utilizarea incorectă a bateriei poate conduce la scurgerea lichidului conținut de aceasta și la corodare.
  - nu reîncărcați bateria,
  - când telecomanda urmează a nu fi utilizată o perioadă îndelungată, scoateți bateria acesteia pentru a evita scurgerea lichidului în interior și corodarea,
  - introducerea în mod incorect, scurtcircuitarea, eliminarea învelișului sau încălzirea bateriei, precum și aruncarea acesteia în foc poate conduce la defecțiuni și la scurgerea lichidului coroziv în interior.

## Rotirea acestui aparat

### Stabilirea orientării portret sau peisaj a aparatului

Puteți așeza aparatul corespunzător orientării portret sau celei peisaj, rotindu-l.

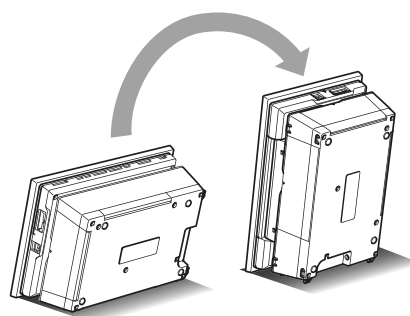

Când acest aparat este așezat în poziție portret (vertical), imaginea se va roti de asemenea, astfel încât să aibă orientarea adecvată.

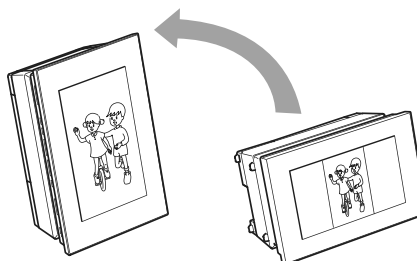

*continuare...*

#### Note

- Verificați dacă suportul este stabil. Dacă acesta nu este corect poziționat, aparatul se poate răsturna.
- Când aparatul este așezat în poziția portret (vertical) sau este oprit, sigla Sony nu va fi luminoasă.
- Imaginea poate fi rotită și manual (→ pag. 51).
- Pentru a imprima o fotografie, puneți aparatul în poziția de imprimare (orizontală), pag. 32.

## Conectarea la o sursă de alimentare

- 1 Introduceți conectorul adaptorului de rețea în mufa DC IN 24 V aflat în partea din spate a aparatului.
- 2 Conectați unul dintre capetele cablului de alimentare la adaptorul de rețea, iar ștecărul la o priză de perete. Acest aparat pornește automat.

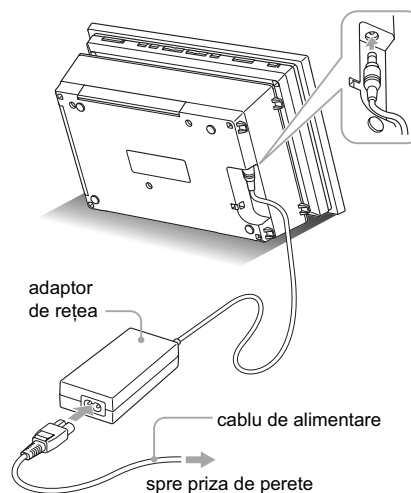

Priza de perete la care este cuplat aparatul trebuie să fie cât mai aproape de acesta și ușor accesibilă.

#### Note

- Nu așezați echipamentul pe o suprafață instabilă, cum ar fi o masă care se balansează.
- Conectați adaptorul c.a. la o priză de perete ușor accesibilă, din apropiere. Dacă apar probleme la utilizarea adaptorului, opriți imediat alimentarea decuplând ștecărul de la priză.
- Nu scurtcircuitați bornele conectorului de la adaptorul de rețea cu obiecte metalice deoarece pot apărea disfuncționalități.

- Nu utilizați adaptorul de rețea plasat în spații strâmte, cum ar fi între perete și mobilă.
- După utilizare, decuplați adaptorul de rețea de la mufa DC IN 24 V a dispozitivului de prezentare a fotografiilor și de la priză.
- Echipamentul continuă să fie alimentat cu energie, chiar dacă este oprit, atât timp cât adaptorul de rețea rămâne conectat la o priză de perete.

### Pentru a folosi acest aparat în străinătate – Surse de alimentare

Puteți folosi acest aparat și adaptorul de c.a. (furnizat) în orice țară sau regiune în care tensiunea în rețeaua locală este cuprinsă între 100 V și 240 V c.a., 50 / 60 Hz.

Nu folosiți un transformator electronic (convertor de călătorie) deoarece poate cauza disfuncționalități.

## Pornirea echipamentului

Dacă ați pornit deja echipamentul la secțiunea anterioară, treceți la următoarea procedură.

### Pornirea alimentării

Apăsați butonul  (pornire / standby) al aparatului sau al telecomenzii pentru a porni alimentarea și indicatorul stării de așteptare devine din roșu, verde. Sigla Sony de pe panoul frontal devine luminoasă.

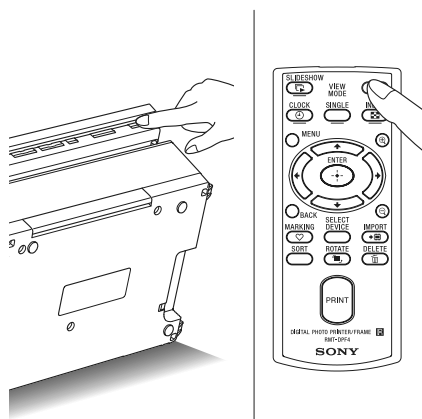

### Oprirea alimentării

Țineți apăsat butonul  (pornire / standby) al aparatului sau al telecomenzii până la oprirea alimentării. Indicatorul stării de așteptare va deveni din verde, roșu și aparatul trece în modul standby.

#### Notă

- Nu decuplați aparatul de c.a. de la priză de perete sau de la mufa DC IN 24 V înainte ca indicatorul stării de așteptare să devină de culoare roșie. Dacă nu respectați această recomandare, echipamentul se poate deteriora.

*continuare...*

### Operații în starea inițială

Când aparatul este pornit fără a fi introdus un card de memorie, pe ecran este afișată interfața inițială, de mai jos.

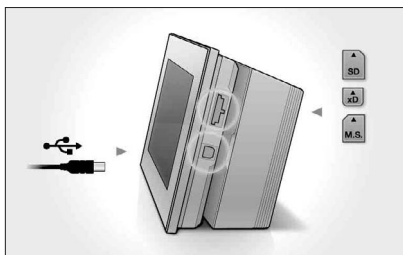

Când echipamentul nu este acționat timp de 10 secunde, este afișat modul demonstrativ. Dacă nu este apăsat nici un alt buton decât cel de alimentare, ecranul revine la interfața inițială. Apăsați mai întâi butonul MENU în cursul afișării interfeței inițiale, apoi stabiliți data și ora (Consultați secțiunea următoare).

## Stabilirea datei și orei curente

1 Apăsați MENU.

2 Apăsați ◀/▶ pentru a selecta secțiunea  (Setări).

#### Observație

- Puteți utiliza butoanele ◀/▶ numai când nu sunt selectate elementele de reglaj ceas și calendar (pag. 29).

3 Apăsați ▼/▲ pentru a selecta [Setări dată/oră] și apoi apăsați ↵.

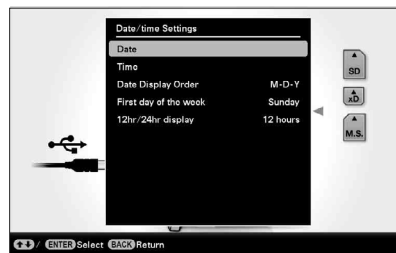

4 Stabiliți data.

- 1 Apăsați ▼/▲ pentru a selecta [Data], apoi apăsați ↵.
- 2 Apăsați ◀/▶ pentru a selecta luna, ziua și anul, apoi apăsați ▼/▲, pentru a selecta o valoare, după care apăsați ↵.

5 Stabiliți ora.

- 1 Apăsați ▼/▲ pentru a selecta [Ora], apoi apăsați ↵.
- 2 Apăsați ◀/▶ pentru a selecta ora, minutele și secunde, apoi apăsați ▼/▲ pentru a selecta o valoare, după care apăsați ↵.



## 6 Selectați formatul de prezentare a datei.

- 1 Apăsați  $\blacktriangledown/\blacktriangle$  pentru a selecta [Formatul de afișare a datei], apoi apăsați  $\leftarrow$ .
- 2 Apăsați  $\blacktriangledown/\blacktriangle$  pentru a selecta formatul de dată dorit, apoi apăsați  $\leftarrow$ .
  - A/L/Z
  - L/Z/A
  - Z/L/A

## 7 Stabiliți ziua cu care să înceapă săptămâna calendarului.

Puteți stabili ca ziua să apară în extremitatea din stânga a calendarului, când acesta este afișat.

- 1 Apăsați  $\blacktriangledown/\blacktriangle$  pentru a selecta [Prima zi a săptămânii], apoi apăsați  $\leftarrow$ .
- 2 Apăsați  $\blacktriangledown/\blacktriangle$  pentru a selecta [Duminică] sau [Luni], apoi apăsați  $\leftarrow$ .

## 8 Selectați formatul de afișare a orei.

- 1 Apăsați  $\blacktriangledown/\blacktriangle$  pentru a selecta [Afișare 12 h /24 h], apoi apăsați  $\leftarrow$ .
- 2 Apăsați  $\blacktriangledown/\blacktriangle$  pentru a selecta [12 ore] sau [24 ore], apoi apăsați  $\leftarrow$ .

## 9 Apăsați MENU.

Interfața meniului dispare.

## Introducerea unui card de memorie

Introduceți ferm cardul de memorie în fanta corespunzătoare, cu eticheta îndreptată spre dvs. (când vă aflați în partea din spate a aparatului).

Indicatorul luminos de acces clipește când cardul de memorie este corect introdus în dispozitiv. Dacă acest indicator nu clipește, reintroduceți cardul după ce ați verificat eticheta acestuia.

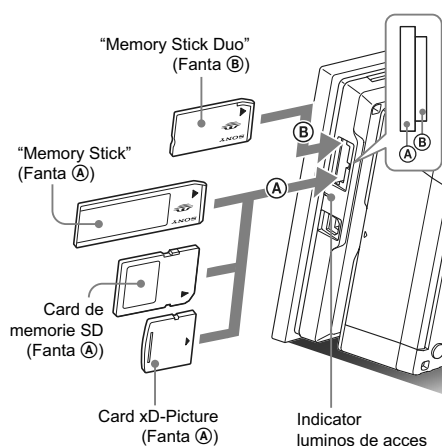

### Notă

- Când este folosit un card miniSD/ SDHC 1, un microSD/ SDHC 2 sau un suport "Memory Stick Micro" 3, aveți grijă să introduceți cardul într-un adaptor adecvat.

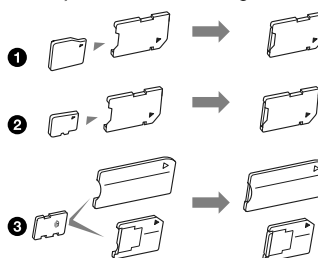

continuare...

Pentru detalii legate de cardurile de memorie compatibile, consultați pag. 100 ÷ 102. Pentru informații privind formatele de fișiere acceptate, consultați pag. 103.

### Când introduceți un card de memorie

Când introduceți un card de memorie, imaginile conținute de acesta sunt afișate automat. Dacă opriți alimentarea în timp ce imaginile sunt afișate, după care reporniți alimentarea, va continua afișarea aceluiași fotografii.

#### Notă

- În interfața cu ceas și calendar, alegeți una dintre următoarele opțiuni “Slideshow”, “Single image display” sau “Index” (Consultați secțiunea următoare.)

### Pentru a schimba echipamentul de redare

Apăsăți butonul SELECT DEVICE (pag. 44).

### Pentru a scoate un card de memorie

Scoateți cardul de memorie din slotul său, parcurgând în sens invers traseul pentru introducerea acestuia în aparat. Nu scoateți cardul de memorie în timp ce indicatorul de acces luminează intermitent.

#### Note

- Slotul este compatibil atât cu carduri “Memory Stick” standard, cât și cu cele “Memory Stick Duo”, astfel că nu este necesară utilizarea unui adaptor “Memory Stick”.
- Slotul multifuncțional pentru cardurile “Memory Stick” (Standard/ Duo), cardul de memorie SD/ MMC/ cardul xD-Picture detectează automat tipul de card utilizat.



## Modificarea afișajului

Puteți schimba modul de vizualizare apăsând butoanele VIEW MODE (MOD VIZUALIZARE).

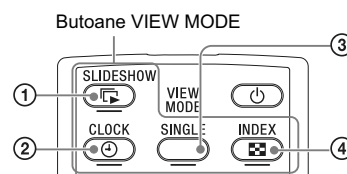
- 1 Apăsăți butonul corespunzător modului de vizualizare care doriți să fie folosit.



Interfața comută la cea corespunzătoare modului de vizualizare selectat.

- 1   Prezentare imagini  
(→ pag. 28)
- 2   Ceas și calendar  
(→ pag. 29)
- 3  UNICĂ  
Vizionarea unei  
singure imagini  
(→ pag. 30)
- 4   Index  
(→ pag. 31)

### Observații

- Când folosiți butoanele acestui aparat, apăsați-le pe cele pentru MOD VIZUALIZARE aflate în partea din spate sus a ecranului LCD, apăsați  $\uparrow$  pentru a deplasa cursorul în zona de selecție a interfeței, apoi apăsați  $\leftarrow/\rightarrow$  pentru a selecta o interfață.
- Puteți totodată să apăsați în mod repetat butonul MOD VIZUALIZARE la acest aparat, să deplasați cursorul în zona de selecție a interfeței și să alegeți oricare dintre modurile de vizualizare.

Zona de selecție a ecranului

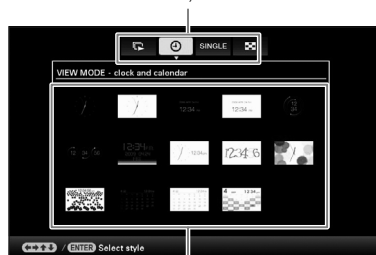

Zona de selecție a stilului

## 2 Selectați un stil cu ajutorul $\leftarrow/\rightarrow/\downarrow/\uparrow$ și apăsați $\uparrow$ .

Interfața comută la cea corespunzătoare stilului de vizualizare selectat.







### Observație

- În cazul în care cursorul este în zona de selecție a interfeței, deplasați-l în zona de selecție a stilului apăsând butonul  $\downarrow$ .
- Vă puteți deplasa în zona de selecție a stilului apăsând butonul corespunzător modului de vizualizare curent selectat  $\leftarrow/\rightarrow$ ,  $\uparrow$ , UNICĂ sau  $\square$ , respectiv apăsând în mod repetat butonul MOD VIZUALIZARE al acestui aparat.

### Notă

- Dacă nu ați aparatul o perioadă îndelungată de timp, stilul de cursor afișat va fi selectat automat.

## Interfața pentru Prezentări de fotografii

Interfață	Stil	Explicație
 Prezentare imagini	 O singură imagine	Este afișată câte o imagine, una după alta.
	 Mai multe imagini	Sunt afișate mai multe imagini simultan.
	 Afișare ceas	Sunt afișate imagini, una după alta, cu data și ora curente.
	 Afișare calendar	Sunt afișate imaginile, una după alta, fiind totodată afișat un calendar. Sunt afișate data și ora curente.
	 Indicații temporale	Imaginile sunt afișate una după alta, în paralel cu prezentarea datei și a orei la care au fost înregistrate. Data și ora curente nu pot fi afișate.
	 Afișare aleatorie	Imaginile sunt afișate comutându-se în mod aleatoriu între diverse stiluri și efecte destinate prezentărilor de imagini. <b>La afișarea imaginilor în ordine aleatorie</b> Puteți face aceasta dacă pentru [Shuffle] ( <i>aleatoriu</i> ) din [Slideshow Settings] este aleasă varianta [ON] ( <i>activat</i> ) (pag. 41)

### Observații

- Puteți stabili intervalul dintre imaginile afișate, efectul, ordinea de succesiune sau efectele de culoare când selectați prezentarea de imagini. Consultați “Modificarea setărilor pentru prezentarea de fotografii” (pag. 40).
- Puteți alege modul de afișare a unei singure fotografii, apăsând butonul  al aparatului în timpul Prezentării de fotografii.
- Dacă opriți aparatul în timpul Prezentării de fotografii și apoi îl reporniți, prezentarea este reluată de la ultima imagine afișată.

## Interfața cu indicația ceasului și a calendarului



Ceas 1



Ceas 2

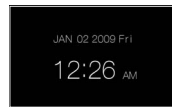

Ceas 3



Ceas 4

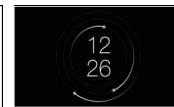

Ceas 4

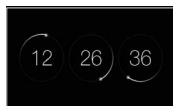

Ceas 6



Ceas 7



Ceas 8

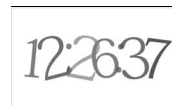

Ceas 9

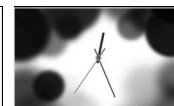

Ceas 10



Ceas 11



Calendar 1



Calendar 2



Calendar 3



Calendar lunar  
(când selectați  
[Simplified Chinese]  
corespunzător  
[Language Setting]  
- [Alegerea limbii])



Calendar arab  
(când selectați  
[Arabic]  
corespunzător  
[Language Setting]  
- [Alegerea limbii])







Calendar farsi  
(când selectați  
[Persian]  
corespunzător  
[Language Setting]  
- [Alegerea limbii])

### Notă





- În modul afișare ceas și calendar, este disponibilă numai clapeta  (Reglaje).

## Modul de afișare a unei singure imagini

Această secțiune descrie stilurile disponibile la vizualizarea unei singure imagini pe ecran.

Interfață	Stil	Explicație
SINGLE (O singură imagine)	 <p>Întreaga imagine</p>	Este afișată întreaga imagine pe ecran. Puteți schimba imaginea care să fie afișată apăsând butoanele ◀/▶.
	 <p>Pe întreg ecranul</p>	Este afișată o imagine pe întreg ecranul. (În funcție de formatul imaginii înregistrate, este posibil ca marginea fotografiei să fie afișată doar parțial.) Puteți schimba imaginea care să fie afișată apăsând butoanele ◀/▶.
	 <p>Întreaga imagine (cu Exif)</p>	Sunt afișate informații cum ar fi numărul imaginii, denumirea fișierului și data înregistrării în timp ce pe ecran apare întreaga imagine. Puteți schimba imaginea care să fie afișată apăsând butoanele ◀/▶. Consultați secțiunea “Despre interfața cu informații” de la pag. 16 pentru a afla detalii legate de informațiile cu privire la imagini.
	 <p>Pe întreg ecranul (cu Exif)</p>	Sunt afișate informații cum ar fi numărul imaginii, denumirea fișierului și data înregistrării în modul de afișare a imaginii pe întreg ecranul. (În funcție de formatul imaginii înregistrate, este posibil ca marginea fotografiei să fie afișată doar parțial.) Puteți schimba imaginea care să fie afișată apăsând butoanele ◀/▶. Consultați secțiunea “Despre interfața cu informații” de la pag. 16 pentru a afla detalii legate de informațiile cu privire la imagini.

## Vizualizare index

Interfață	Stil	Explicație
 Index	 Index 1	Este afișată o listă de miniaturi de dimensiune mare. Puteți alege imaginea dorită apăsând butoanele ◀/▶/ ▼/▲.
	 Index 2	Este afișată o listă de miniaturi de dimensiune medie. Puteți alege imaginea dorită apăsând butoanele ◀/▶/ ▼/▲.
	 Index 3	Este afișată o listă de miniaturi de dimensiune redusă. Puteți alege imaginea dorită apăsând butoanele ◀/▶/ ▼/▲.

### Observații

- O miniatură este o imagine de dimensiuni reduse, ce apare în modul de afișare index, care a fost înregistrată de camera foto în momentul fotografierii.
- Puteți alege modul de afișare a unei singure fotografii, apăsând butonul ↵ al aparatului când pe ecran apare imaginea dorită de dvs. în interfața index.

## Utilizarea ca imprimantă

### Pregătire

Pentru a folosi acest echipament ca imprimantă, sunt necesare următoarele operații :

- ⇒ Pregătirea telecomenzii (pag. 20)
  - ⇒ Conectarea sursei de alimentare cu c.a. (22)
  - ⇒ Așezarea aparatului în poziția de imprimare (orizontală) – capitolul următor (32)
  - ⇒ Introducerea cartușului de cerneală (pag. 33)
  - ⇒ Alimentarea aparatului cu hârtie (pag. 34)
  - ⇒ Pornirea aparatului (pag. 23)
- Pentru detalii legate de telecomandă și de sursa de alimentare cu c.a., consultați secțiunea “Utilizarea ca ramă foto digitală” (pag. 20).

### Așezarea aparatului în poziția de imprimare (orizontală)

Pentru a utiliza acest aparat ca imprimantă, efectuați următoarele.

- 1** Puneți aparatul în poziția de imprimare (orizontală) și deschideți capacul compartimentului de alimentare cu hârtie.
- 2** Rabatați afișajul spre verticală.

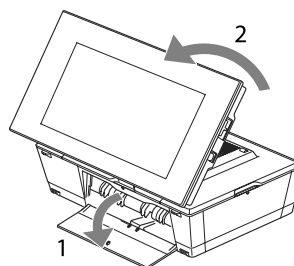



## Montarea cartușului de cerneală

- 1 Trageți și deschideți capacul compartimentului pentru cartuș.
- 2 Introduceți cartușul de cerneală în direcția indicată de săgeată, până ce se aude un clic.

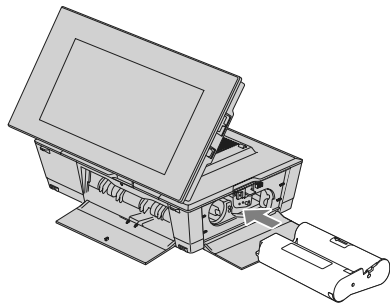

- 3 Închideți capacul compartimentului pentru cartuș.

### Scoaterea cartușului de cerneală

Acționați în sus pârghia de deschidere și scoateți cartușul de cerneală terminat.

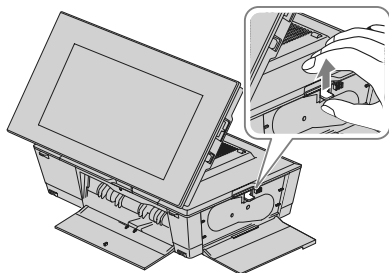

#### Note

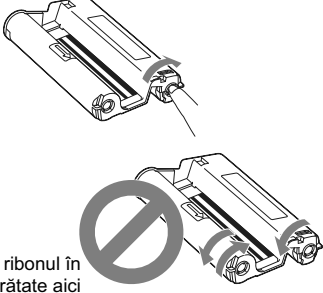
- Nu derulați ribonul de cerneală și nu folosiți pentru imprimare un cartuș cu banda derulată. Rezultatul imprimării nu va fi adecvat și pot apărea chiar unele disfuncționalități. În cazul în care cartușul de imprimare nu ajunge în poziția corectă făcând clic, scoateți-l și reintroduceți-l în aparat. Dacă ribonul de cerneală este prea larg, continuați să apăsați partea centrală a acestuia și să îl rulați în direcția indicată de săgeată pentru ca acesta să fie întins.
- 
- Nu derulați ribonul în direcțiile arătate aici
- Nu demontați cartușul de cerneală.
  - Nu trageți ribonul afară din cartușul de imprimare.
  - Nu scoateți cartușul de imprimare din aparat în cursul imprimării.
  - **Note legate de păstrarea seturilor de imprimare**  
Evitați plasarea seturilor de imprimare în spații unde umiditatea sau temperatura sunt ridicate (peste 30°C), unde există mult praf și umiditate sau unde sunt supuse radiațiilor solare directe. Vă rugăm să le depozitați într-un loc întunecos și rece și să le utilizați curând după data de fabricație.  
În funcție de condițiile de depozitare, cartușele se pot deteriora. Utilizarea unui astfel de cartuș afectează calitatea imprimării, lucru pentru care nu există garanție și nu vă putem oferi despăgubiri.

## Alimentarea cu hârtie de imprimat

### 1 Deschideți suportul pentru scoaterea hârtiei.

Apucați ambele părți ale cutiei cu sertar (așa cum este indicat prin săgeți) și deschideți capacul sertarului pentru hârtie.

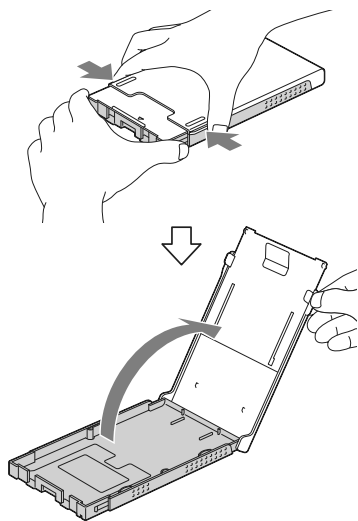

### 2 Puneți hârtia de imprimat în sertarul pentru hârtie, cu suprafața de imprimat orientată în sus.

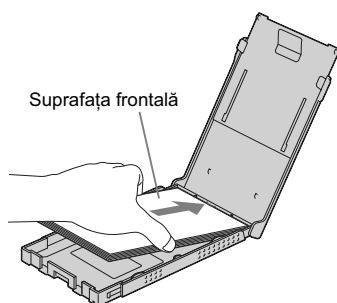

Aveți grijă să nu puneți hârtia invers în sertar.

### Suprafața frontală

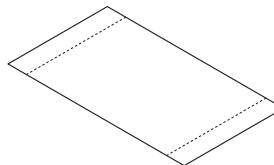

### Suprafața din spate

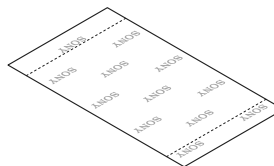

### 3 Închideți capacul sertarului pentru hârtie.

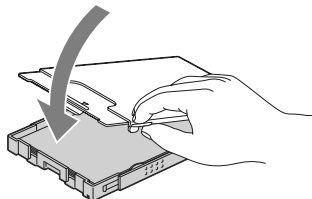

### 4 Deschideți capacul glisant.

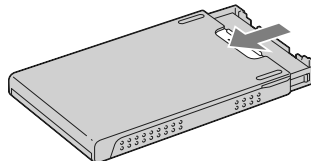

#### Note

- Puteți introduce până la 20 de coli de imprimat. Vânturați bine colile de imprimat. Introduceți teancul de coli în sertar, cu folia protectoare în partea de sus, după care îndepărtați folia protectoare.
- Dacă nu există nici o folie protectoare, introduceți colile în sertar cu suprafața de imprimat (cea care nu are alte imprimeuri) îndreptată în sus.

- Nu atingeți suprafața de imprimare. Amprețele digitale de pe această suprafață pot altera calitatea imprimării.
- Nu îndoiți hârtia și nu o tăiați din perforații înainte de imprimare.
- Pentru a evita blocarea hârtiei sau disfuncționalități ale aparatului, înainte de a imprima, verificați următoarele :
  - nu scrieți și nu tipăriți pe hârtia de imprimat.
  - nu lipiți autocolante sau timbre pe hârtia de imprimat.
  - când adăugați coli în sertar asigurați-vă ca numărul total al acestora să nu depășească 20.
  - nu puneți tipuri diferite de hârtie în același sertar.
  - nu folosiți pentru imprimare hârtie deja utilizată. Imprimarea unei imagini de două ori pe aceeași hârtie nu o va face mai intensă.
  - folosiți numai hârtie de imprimat dedicată acestui tip de aparat.
  - nu refolosiți hârtia de imprimat care a ieșit din aparat fără a fi fost tipărită.

#### Note privind depozitarea hârtiei de imprimat

- Pentru a ține hârtia în sertar, scoateți sertarul din aparat și închideți capacul glisant al sertarului.
- Evitați păstrarea colilor de hârtie cu părțile imprimate în contact unele cu altele sau cu produse de cauciuc sau plastic, inclusiv clorură de vinil sau substanțe de plastifiere, pe perioade îndelungate de timp; este posibil să li se modifice culorile sau să se deterioreze imaginile imprimate.
- Evitați plasarea hârtiei de imprimat în spații supuse temperaturilor înalte, umidității crescute, prafului excesiv sau radiațiilor solare directe.
- Când păstrați seturi de hârtie din care ați consumat unele coli, acestea trebuie introduse în ambalajul original sau în recipiente similare.

#### 5 Introduceți sertarul cu hârtie în aparat.

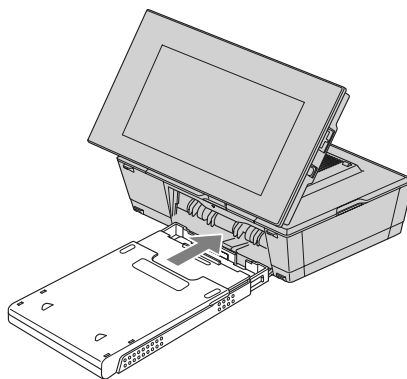

#### Înainte de imprimare

Capacul ieșirii hârtiei imprimate se deschide automat când aparatul este pus în poziția de imprimare (orizontală), însă trebuie să verificați dacă acesta este complet deschis înainte de a începe operația de imprimare.

Lăsați suficient spațiu în jurul acestui aparat. Colile de hârtie ies de câteva ori prin partea din spate a aparatului în cursul operației de imprimare. Lăsați un spațiu de cel puțin 11 cm sau mai mult în partea din spate a acestui echipament.

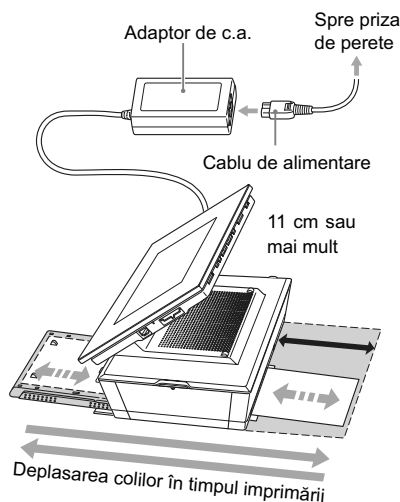

---

## Operații de bază la imprimare

Această secțiune explică cum să afișați pe ecranul LCD imaginile de pe un card de memorie sau de la memoria internă și cum să imprimați imaginile selectate (imprimare directă).



Pentru a imprima de la calculatorul conectat, consultați "Imprimarea unei imagini de la calculator", pagina 73.

### Imprimare în modul imagine unică

**1** Apăsați  (activat / standby) pentru a porni acest aparat.



**2** Alegeți ca mod de afișare, prezentarea unei sigure imagini pe ecran.



Pentru a modifica interfața, consultați "Modificarea afișajului" (pag. 26).

**3** Apăsați  /  pentru a ajunge la imaginea pe care doriți să o imprimați.

**4** Stabiliți numărul de copii de imprimat.

Dacă doriți să imprimați o singură foaie cu imaginea omiteți acest pas și treceți direct la pasul 5.

Dacă apăsați butonul  când este afișată o fotografie în modul de prezentare a unei singure imagini, în partea de dreapta-jos a ecranului apare simbolul .

Apăsați  /  pentru a stabili numărul de exemplare, apoi apăsați . Afișajul revine la modul de prezentare a unei singure imagini și este indicat pe ecran numărul de exemplare stabilit.

**5** Apăsați IMPRIMARE.

Începe imprimarea.

Imaginile sunt imprimate în numărul de exemplare stabilit la pasul 4.

### Pentru a imprima mai multe imagini

Repetati pașii 3 și 4.

### Pentru a schimba cantitatea de imprimat

Afișați imaginea pentru care doriți să modificați cantitatea de imprimat și apăsați  pentru a stabili numărul de exemplare dorit. Dacă selectați "0" imprimarea va fi anulată.

#### Observații

- Dacă apăsați IMPRIMARE în modul vizualizare index (pag. 31), vor fi imprimate imaginea indicată de cursor, precum și cele pentru care ați stabilit numărul de exemplare dorit.
- Pentru a imprima o pagină index, consultați secțiunea "Imprimarea unui set de imagini" (pag. 60).



## Imprimare în modul prezentare de fotografii

Puteți imprima direct, din interfața pentru Prezentarea de fotografii afișată.

**1** Apăsați  (activat / standby) pentru a porni acest aparat.

**2** Treceți la interfața pentru Prezentări de fotografii.

Pentru a schimba interfața, consultați secțiunea “Modificarea afișajului”, (pag. 26).



Apăsați / pentru a ajunge la imaginea pe care doriți să o imprimați.



**3** Apăsați IMPRIMARE.

Este afișată interfața de previzualizare pentru imprimare.



**4** Stabiliți numărul de copii de imprimat.

Dacă apăsați butonul  când este afișată interfața de previzualizare pentru imprimare, în partea de dreapta-jos a ecranului apare simbolul  01.

Apăsați / pentru a stabili numărul de exemplare, apoi apăsați . Afișajul revine la interfața de previzualizare și este indicat pe ecran numărul de exemplare stabilit pentru imprimare.

**5** Apăsați IMPRIMARE.

Începe imprimarea.

Sunt imprimate imaginile din interfața de previzualizare.

### Note

- Nu puteți imprima din interfața ceas sau din cea calendar.
- Nu deplasați și nu opriți niciodată aparatul în timp ce tipărește ; este posibil ca hârtia sau cartușul să se blocheze. Dacă opriți alimentarea în mod accidental, lăsați la locul lui sertarul pentru hârtie și reporniți aparatul. După ce hârtia iese din aparat, reluați imprimarea.
- Nuscoateți sertarul pentru hârtie în cursul imprimării deoarece pot apărea disfuncționalități.
- Hârtia de imprimat iese de câteva ori din aparat în cursul imprimării. Nu o atingeți și nici nu o trageți în aceste momente.
- În cazul în care hârtia se blochează, consultați pagina 96.
- Facilitățile Imprimarea datei/ Margini/ Nr. de exemplare pe pagină pot fi utilizate numai la imprimarea în modul imagine unică (pag. 54).



# memo







## Utilizarea diferitelor funcții (Operații avansate)

Folosirea diferitelor funcții

## Prezentarea de fotografii

1 Apăsați  (Prezentare de fotografii).



### Observații

- Când folosiți butoanele acestui aparat, apăsați MOD VIZUALIZARE din partea din spate-sus a ecranului LCD, apăsați  pentru a deplasa cursorul în zona de selecție a interfeței și apăsați  pentru a selecta  (Prezentare de fotografii).
- Când deplasați cursorul în zona de selecție a interfeței, deplasați-l în zona de selecție a stilului cu .
- Când cursorul este în zona de selecție a stilului, îl puteți deplasa prin apăsarea succesivă a butonului MOD VIZUALIZARE.

Zona de selecție a interfeței



Zona de selecție a stilului



2 Apăsați / pentru a selecta stilul dorit, apoi apăsați .





Consultați "Interfața pentru Prezentări de fotografii" (pag. 28) pentru a afla detalii legate de stilurile disponibile pentru acestea.



### Modificarea setărilor pentru prezentarea de fotografii

1 Apăsați MENU.

2 Apăsați / pentru a selecta eticheta  (Reglaje).

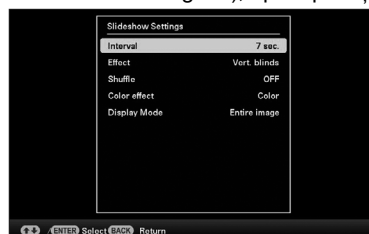
3 Apăsați / pentru a selecta (Configurare Prezentare de fotografii), apoi apăsați .



4 Apăsați / pentru a selecta un element, apoi apăsați .

Consultați tabelul de pe pagina următoare pentru a afla detalii legate de elementele de configurare.

### Note

- Când selectați o Prezentare de fotografii ce apelează la imagini stocate pe un card de memorie, țineți seama de următoarele :
  - datorită caracteristicilor cardurilor de memorie, citirea frecventă poate conduce la apariția de erori și la afișarea incorectă a imaginilor ;
  - nu rulați mult timp o Prezentare de fotografii formată dintr-un număr redus de imagini deoarece pot apărea erori ale datelor ;
  - vă recomandăm să realizați frecvent copii de siguranță ale imaginilor de pe cardul de memorie.
- Când acest echipament afișează, de exemplu, o prezentare de fotografii, modificarea configurării anumitor elemente de reglaj nu este disponibilă. Respectiv elemente de reglaj vor fi afișate de culoare gri și nu pot fi selectate.
- Prezentarea de fotografii începe cu prima imagine dacă opriți aparatul sau dacă îl resetați.
- Când ecranul este prea luminos, vă poate cauza amețeli. Aveți grijă să nu alegeți o valoare prea ridicată pentru luminozitatea afișajului.



\* Variante de reglaj stabilite din fabrică

Element de reglaj	VARIANTĂ	Descriere	
Setări pentru Prezentările de fotografii	Interval	Stabiliți una dintre valorile : 3 sec., 7 sec.*, 20 sec., 1 min., 5 min., 30 min., 1 oră, 3 ore, 12 ore, 24 ore pentru intervalul dintre imagini. <b>Notă</b> • În funcție de stilul Prezentării de fotografii sau de dimensiunea fotografiei, este posibil ca o imagine să nu fie schimbată după intervalul de timp stabilit de dvs. în meniu.	
	Efect	Din centru spre colțuri	Imaginea următoare apare din centrul ecranului și se extinde către cele patru colțuri înlocuind-o astfel pe precedentă.
		Desfășurare pe verticală	Imaginea următoare se desfășoară pe verticală, înlocuind-o pe precedentă.
		Desfășurare pe orizontală	Imaginea următoare se desfășoară pe orizontală, înlocuind-o pe precedentă.
		Gradare*	Imaginea curentă se estompează treptat, simultan cu intensificarea următoarei imagini, care o înlocuiește.
		Ștergere	Tranziția între imagini se face prin ștergerea treptată a imaginii curente care face loc astfel celei următoare.
		Aleatoriu	Cele 5 efecte prezentate anterior sunt folosite aleatoriu.
	Aleatoriu	Activat	Imaginile sunt afișate în ordine aleatorie.
		Dezactivat*	Se renunță la afișarea imaginilor în ordine aleatorie.
	Efect de culoare	Color*	Imaginea afișată este color.
		Sepia	Imaginea afișată este sepia.
		Monocrom	Imaginea afișată este alb-negru.
	Mod de afișare	Selectați dimensiunea dorită de afișare. <b>Notă</b> • Datele imaginii originale nu vor fi modificate.	
		Întreaga imagine*	Este afișată întreaga imagine mărită la dimensiunea adecvată. (Este posibil ca unor imagini să le fie adăugate margini sus, jos, stânga și dreapta).
		Afișare pe întreg ecranul	Centrul imaginii este mărit suficient încât aceasta să umple întreg ecranul. <b>Notă</b> • În funcție de stilul Prezentării de fotografii, este posibil ca imaginea să nu fie afișată la dimensiunea stabilită de dvs. în meniu.

## Importul de imagini de pe un card de memorie, în memoria internă a acestui aparat

Puteți utiliza acest aparat ca pe un album digital, stocând imaginile importante în memoria internă a acesteia.

### Observație







- La salvarea imaginilor în memoria internă, puteți folosi [Dimensiunea imaginii importate] din meniu pentru a stabili dacă dimensiunea imaginilor să fie optimizată sau dacă acestea să fie stocate așa cum sunt, fără a fi comprimate, în memoria internă (pag. 64).

Când pentru [Dimensiunea imaginii importate] este aleasă varianta [Redimensionare], în memoria internă pot fi păstrate până la aproximativ 500 de imagini.

Când este aleasă varianta [Original], numărul de imagini ce pot fi stocate poate varia, în funcție de dimensiunea originală fișierelor de imagine.

- 1 Apăsați butonul  (Import) când pe ecran este afișată o imagine stocată pe cardul de memorie.

### Observație

- Când folosiți butoanele acestui aparat, apăsați MENU, selectați  (Editare) cu / apoi selectați [Import] folosind / și apăsați .

### Afișarea unei singure imagini (Interfața imagine unică)



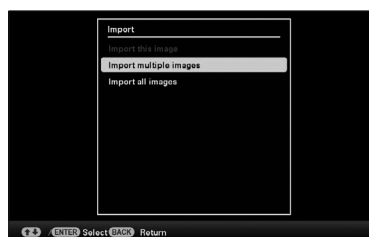

### Afișarea unei prezentări de fotografii



### Afișarea indexului de imagini



- 2 Apăsați / pentru a selecta [Importul acestei imagini], [Importul mai multor imagini] sau [Importul tuturor imaginilor] și apoi apăsați .

Dacă selectați [Importul acestei imagini], imaginea curent afișată este adăugată în memoria internă. Treceți la pasul 5. (Acest element nu poate fi selectat din interfața pentru Prezentarea de fotografii.)

Dacă alegeți [Importul mai multor imagini], puteți alege, din lista de imagini, pe cea pe care doriți să o adăugați. Treceți la pasul 3.

Dacă selectați [Importul tuturor imaginilor], este afișată lista imaginilor. Este atașat un marcaj în fiecare casetă de bifare corespunzătoare tuturor imaginilor. Treceți la pasul 4.

- 3** Folosiți  $\leftarrow/\rightarrow/\downarrow/\uparrow$  pentru a selecta din listă imaginea care să fie importată, apoi apăsați  $\rightarrow$ .

În caseta de bifare a fiecărei imagini selectate este adăugat marcajul "✓".

Repetăți această operație pentru a importa mai multe imagini simultan.



Pentru a anula selecția, selectați imaginile la care doriți să renunțați și apoi apăsați  $\rightarrow$  pentru a șterge marcajul "✓" din fiecare casetă de bifare.

#### Sortarea imaginilor din lista cu imagini

*În cursul unei căutări* : sunt afișate toate imaginile ce corespund criteriilor de căutare.

*În afara unei căutări* : sunt afișate toate imaginile conținute de dispozitivul al cărui conținut este afișat pe ecran.

Consultați "Sortarea imaginilor" (pag. 49).

- 4** Apăsați MENU.

Este afișată interfața de confirmare utilizată pentru selectarea unui director.

- 5** Apăsați  $\downarrow/\uparrow$  pentru a selecta directorul dorit și apăsați  $\rightarrow$ .

Apare interfața de confirmare utilizată pentru a decide dacă să fie adăugată sau nu o imagine în memoria internă.

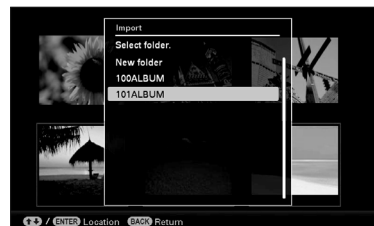

#### Observație

- Când selectați [Director nou] este creat automat un nou director.

- 6** Apăsați  $\downarrow/\uparrow$  pentru a selecta [Da], apoi apăsați  $\rightarrow$ .

Imaginea este stocată în directorul specificat din memoria internă.

- 7** Apăsați  $\rightarrow$  când este afișată interfața de confirmare.

#### Note

- Opțiunea [Importul imaginilor în memoria internă] nu este disponibilă pentru imaginile din memoria internă.
- În cursul adăugării imaginilor în albumul din memoria internă, evitați următoarele :
  - să opriți alimentarea,
  - să scoateți cardul de memorie,
  - să introduceți un alt card.

În caz contrar, este posibil să se deterioreze aparatul, cardul de memorie sau datele.

#### Observație

- Puteți modifica dimensiunea miniaturii cu ajutorul butoanelor  $\left[\text{Q}/\text{Q}\right]$  din lista imaginilor.

---

## Stabilirea dispozitivului de redare

Puteți alege dacă să fie afișate imaginile de pe cardul de memorie sau din memoria internă.

**1** Apăsați SELECT DEVICE.

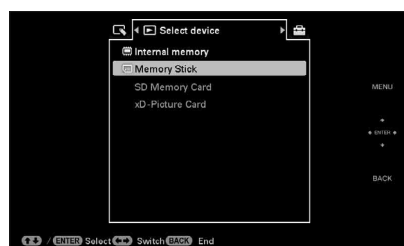

### Observații

- Când acționați de la unitatea principală, apăsați MENU și folosiți butoanele ◀/▶ pentru a selecta clapeta ▶ [Selecție dispozitiv].
- Dacă nu este introdus cardul de memorie pe care doriți să îl selectați, introduceți-l acum.

### Notă

- Nu puteți selecta clapeta ▶ [Selecție dispozitiv] din interfața ceas sau din cea calendar.

**2** Apăsați ▼/▲ pentru a selecta dispozitivul de memorie de la care doriți să fie afișate imaginile, apoi apăsați ↵.

Pe ecran apar imaginile conținute de dispozitivul de memorie selectat.

## Exportul unei imagini din memoria internă pe un card de memorie

Puteți exporta imaginile din memoria internă pe un card de memorie.

- 1 Apăsați MENU când pe ecran este afișată o imagine stocată în memoria internă.
- 2 Apăsați  $\leftarrow/\rightarrow$  pentru a selecta secțiunea  $\square$  (Editare).
- 3 Apăsați  $\downarrow/\uparrow$  pentru a selecta [Export], apoi apăsați  $\rightarrow$ .

### Afișarea unei singure imagini (Interfața imagine unică)



- 4 Apăsați  $\uparrow/\downarrow$  pentru a selecta [Exportul acestei imagini], [Exportul mai multor imagini] sau [Exportul tuturor imaginilor], apoi apăsați butonul  $\rightarrow$ .

Dacă selectați [Exportul acestei imagini] imaginea curent afișată este exportată către dispozitiv. Treceți la pasul 7. (Nu puteți selecta această variantă din interfața pentru prezentări de fotografii.)

Dacă selectați [Exportul mai multor imagini], puteți selecta imaginea pe care doriți să o exportați din lista de imagini. Treceți la pasul 5.

Dacă selectați [Exportul tuturor imaginilor], este afișată lista imaginilor. Este atașat un marcaj în căsuțele de bifare corespunzătoare tuturor imaginilor. Treceți la pasul 6.

- 5 Folosiți  $\leftarrow/\rightarrow/\downarrow/\uparrow$  pentru a selecta din listă, imaginea care să fie exportată, apoi apăsați  $\rightarrow$ .

În caseta de bifare a fiecărei imagini selectate este adăugat marcajul "✓".

Repețiți această operație pentru a exporta mai multe imagini simultan.

Pentru a anula selecția, selectați imaginile la care doriți să renunțați și apoi apăsați  $\rightarrow$  pentru a șterge marcajul "✓" din fiecare casetă de bifare.

### Sortarea imaginilor din lista cu imagini

*În cursul unei căutări* : sunt afișate toate imaginile ce corespund criteriilor de căutare.

*În afara unei căutări* : apare lista imaginilor din memoria internă.

Consultați secțiunea "Căutarea unei imagini" (pag. 49).

- 6 Apăsați MENU.

Este afișată interfața de confirmare a selecției cardului de memorie către care se face exportul.

- 7 Apăsați  $\downarrow/\uparrow$  pentru a selecta cardul de pe care să fie exportată imaginea și apăsați  $\rightarrow$ .



- 8 Apăsați  $\blacktriangledown/\blacktriangleup$  pentru a selecta directorul în care vreți să fie stocate imaginile, apoi apăsați  $\blackleftarrow/\blackrightarrow$ .

Apare interfața de confirmare ce vă permite să stabiliți dacă exportul să fie realizat sau nu.



#### Observație

- Când selectați [Director nou] este creat automat un nou director.

- 9 Apăsați  $\blacktriangledown/\blacktriangleup$  pentru a selecta [Da], apoi apăsați  $\blackleftarrow/\blackrightarrow$ .

Exportul se încheie.

- 10 Apăsați  $\blackleftarrow/\blackrightarrow$  când este afișată interfața de confirmare.

Imaginile sunt copiate la echipamentul specificat.

#### Note

- În cursul exportului imaginilor, evitați următoarele :
    - să opriți alimentarea,
    - să scoateți cardul de memorie,
    - să deconectați dispozitivul extern.
- În caz contrar, este posibil să se deterioreze aparatul, cardul de memorie sau datele.

#### Observații

- Puteți de asemenea să utilizați butonul MENU al acestui aparat.
- Puteți modifica dimensiunea miniaturii cu ajutorul butoanelor  $\text{[Q]/[Q]}$  din lista imaginilor.
- Orice card de memorie care nu este recunoscut de acest aparat va apărea de culoare gri și nu va putea fi selectat.

46

## Ștergerea unei imagini

- 1 Apăsați  $\text{[E]}$  (Ștergere) când pe ecran este afișată o imagine.

#### Observație

- Când folosiți butoanele acestui aparat, apăsați MENU, selectați  $\text{[E]}$  (Editare) cu  $\blackleftarrow/\blackrightarrow$  apoi selectați [Ștergere] folosind  $\blacktriangledown/\blacktriangleup$  și apăsați  $\blackleftarrow/\blackrightarrow$ .

- 2 Apăsați  $\blacktriangledown/\blacktriangleup$  pentru a selecta [Ștergerea acestei imagini], [Ștergerea mai multor imagini] sau [Ștergerea tuturor imaginilor], apoi apăsați butonul  $\blackleftarrow/\blackrightarrow$ .

Dacă selectați [Ștergerea acestei imagini] imaginea curent afișată este ștearsă. Treceți la pasul 5. (Nu puteți selecta această variantă din interfața pentru prezentări de fotografii.)

Dacă alegeți [Ștergerea mai multor imagini], puteți stabili, din lista de imagini, ce imagine doriți să ștergeți. Treceți la pasul 3.

Dacă selectați [Ștergerea tuturor imaginilor], este afișată lista imaginilor. Este atașat un marcaj în căsuțele de bifare corespunzătoare tuturor imaginilor. Treceți la pasul 4.

- 3 Folosiți  $\blackleftarrow/\blackrightarrow/\blacktriangledown/\blacktriangleup$  pentru a selecta din listă imaginea care să fie ștearsă, apoi apăsați  $\blackleftarrow/\blackrightarrow$ .

În caseta de bifare a fiecărei imagini selectate este adăugat marcajul "✓".

Repetati această operație pentru a șterge mai multe imagini simultan.

Pentru a anula selecția, selectați imaginile pentru care doriți să renunțați la ștergere, apoi apăsați  $\blackleftarrow/\blackrightarrow$  pentru a șterge marcajul "✓" din fiecare casetă de bifare.

#### Sortarea imaginilor din lista cu imagini

*În cursul unei căutări :* sunt afișate toate imaginile ce corespund criteriilor de căutare.

*În afara unei căutări :* apare lista tuturor imaginilor de pe cardul de memorie ce conține fotografia curent afișată.

Consultați secțiunea “Căutarea unei imagini” (pag. 49).

**4** Apăsați **MENIU**.

Este afișată interfața de confirmare a ștergerii.

**5** Apăsați **▼/▲** pentru a selecta **[Da]**, apoi apăsați **↵**.

Imaginea este ștearsă.

**6** Apăsați **↵** când este afișată interfața de confirmare.

**Pentru a formata memoria internă**

**1** Apăsați **MENIU**.

**2** Apăsați **◀/▶** pentru a selecta secțiunea **⚙** (Setări).

**3** Apăsați **▼/▲** pentru a selecta **[Inițializare]**, apoi apăsați **↵**.

**4** Apăsați **▼/▲** pentru a selecta **[Formatare memorie internă]**, apoi apăsați **↵**.  
Este afișată interfața de confirmare pentru inițializarea memoriei interne.

**5** Apăsați **▼/▲** pentru a selecta **[Da]**, apoi apăsați **↵**.

**Note**

- În cursul ștergerii imaginilor, evitați următoarele :
  - să opriți alimentarea,
  - să scoateți cardul de memorie,
  - să introduceți un alt card.

În caz contrar, este posibil să se deterioreze aparatul, cardul de memorie sau datele.

- Când pe ecran apare mesajul **[Nu se poate șterge o imagine protejată]** (**[Cannot delete a protected image.]**), înseamnă că, la calculator, fișierul de imagine a fost marcat ca disponibil numai pentru citire. În acest caz, conectați aparatul la calculator și ștergeți acest fișier cu ajutorul calculatorului.
- Capacitatea totală a memoriei interne nu este egală cu cea rămasă, nici măcar imediat după realizarea operației de inițializare.
- Dacă a început operația de ștergere, imaginea ștearsă nu mai poate fi recuperată, chiar dacă întrerupeți operația. Ștergeți imaginile numai după ce v-ați asigurat că nu vă mai sunt necesare.

**Observație**







- Puteți modifica dimensiunea miniaturii cu ajutorul butoanelor **[Ⓜ/Ⓝ]** din lista imaginilor.



## Atașarea unui marcaj

Puteți realiza o prezentare de fotografii care să cuprindă numai imaginile pe care le-ați ales și cărora le-ați atașat în prealabil un marcaj. Puteți, cu ușurință, să verificați ce imagini au atașate marcaje, fie cu ajutorul interfeței index a imaginilor, fie la afișarea unei singure fotografii pe ecran (cu Exif).



- 1 Apăsați  (Marcare) când pe ecran este afișată o imagine.

### Observație

- Când folosiți butoanele acestui aparat, apăsați MENU, selectați  (Editare) cu /  apoi selectați [Marcare] folosind /  și apăsați .

- 2 Apăsați /  pentru a selecta marcajul dorit, apoi apăsați .









- 3 Apăsați /  pentru a selecta [Marcarea acestei imagini], [Marcare/ Renunțare la marcaj pentru mai multe imagini] sau [Marcarea tuturor imaginilor], apoi apăsați butonul .

Dacă selectați [Marcarea acestei imagini] imaginea curent afișată va fi marcată și prezentată ulterior. (Nu puteți selecta această variantă din interfața pentru prezentări de fotografii.)



Dacă selectați [Marcare/ Renunțare la marcaj pentru mai multe imagini], puteți alege din listă imaginea căreia doriți să îi atașați un marcaj. Treceți la pasul 4.

Dacă selectați [Marcarea tuturor imaginilor] este afișată lista imaginilor. Este atașat un marcaj în căsuțele de bifare corespunzătoare tuturor imaginilor. Treceți la pasul 5.

- 4 Folosiți / / /  pentru a selecta din listă imaginea care să fie marcată, apoi apăsați .

În caseta de bifare a fiecărei imagini selectate este adăugat marcajul .

Repetati această operație pentru a marca mai multe imagini simultan.

Pentru a anula selecția, alegeți imaginile pentru care doriți să renunțați la marcarea, apoi apăsați . Marcajul  dispăre de pe fiecare imagine.

### Sortarea imaginilor din lista cu imagini



*În cursul unei căutări :* sunt afișate toate imaginile ce corespund criteriilor de căutare.

*În afara unei căutări :* apare lista tuturor imaginilor de pe cardul de memorie ce conține imaginea curent afișată.

Consultați secțiunea "Sortarea imaginilor" (pag. 49).

- 5 Apăsați MENU.

Este afișată interfața de confirmare.

- 6 Apăsați /  pentru a selecta [Da], apoi apăsați .

Marcajul este atașat imaginii selectate.



## Ștergerea marcajului atașat imaginilor

Selectați [Eliminarea marcajului acestei imagini] sau [Eliminarea marcajelor tuturor imaginilor] și apăsați  $\rightarrow$  la pasul 3. Puteți de asemenea să anulați selecția când îndepărtați bifa din caseta de bifare.

- [Eliminarea marcajului acestei imagini] : este eliminat marcajul aplicat imaginii curent afișate. (Nu puteți selecta această variantă din interfața pentru prezentări de fotografii.)
- [Eliminarea marcajelor tuturor imaginilor] :  
*În cursul unei căutări* : sunt eliminate marcajele aplicate tuturor imaginilor ce corespund criteriului specificat pentru operația de căutare.  
*În afara unei căutări* : sunt eliminate toate marcajele aplicate tuturor imaginilor conținute de dispozitivul al cărui conținut este în curs de vizualizare.

### Notă

- Un marcaj este stocat numai când este atașat unei imagini din memoria internă. Marcajele aplicate imaginilor de pe cardurile de memorie vor fi eliminate când alimentarea este oprită sau când este schimbat dispozitivul al cărui conținut este vizualizat.

### Observații

- Sunt disponibile 3 tipuri de marcaje pentru a fi atașate.
- Puteți modifica dimensiunea miniaturii cu ajutorul butoanelor  $\left[ \left[ \right] \left[ \right] \right]$  din lista imaginilor.

## Sortarea imaginilor

Puteți căuta o imagine care este stocată în memoria internă sau pe un card de memorie. Puteți alege imaginile în funcție de diverse criterii, cum ar fi data, directorul în care sunt stocate, orientare sau marcajul aplicat etc.

- 1 Apăsați SORT când pe ecran este afișată o imagine.

### Observație

- Când folosiți butoanele acestui aparat, apăsați MENU, selectați  $\left[ \left[ \right] \left[ \right] \right]$  (Editare) cu  $\left[ \left[ \right] \left[ \right] \right]$  apoi selectați [Sortare] folosind  $\downarrow/\uparrow$  și apăsați  $\rightarrow$ .

- 2 Apăsați  $\downarrow/\uparrow$  pentru a alege criteriul de selecție dorit, apoi apăsați  $\rightarrow$ .

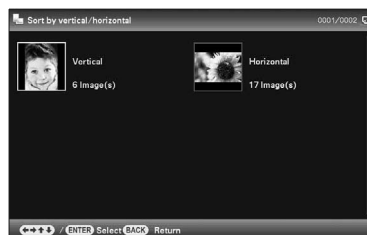

- [Sortare după dată] : criteriul de selecție este data imaginilor.
- [Sortare după director] : criteriul de selecție este directorul în care se află imaginea.
- [Sortare după orientare verticală/orizontală] : criteriul de selecție este orientarea imaginilor.
- [Sortare după marcaj] : criteriul de selecție este marcajul aplicat imaginilor.

- 3 Apăsați  $\left[ \left[ \right] \left[ \right] \right]$  pentru a selecta elementul dorit, apoi apăsați  $\rightarrow$ .

continuare...

### Pentru a anula operația de sortare

Apăsați butonul MENU când sunt afișate pe ecran imaginile sortate și selectați [Părăsire sortare (prezentarea tuturor imaginilor)] și apăsați ↵.

### Schimbarea criteriului de sortare a imaginilor

Apăsați butonul ÎNAPOI când pe ecran este afișată una dintre imaginile căutate.

#### Note

- Nu opriți alimentarea și nu scoateți cardul de memorie în timpul căutării deoarece este posibil să se deterioreze aparatul, cardul de memorie sau datele.
- Operația de sortare este anulată automat în următoarele cazuri :
  - când schimbați dispozitivul de redare,
  - când sunt sortate imaginile de pe un card de memorie și acel card este scos din aparat.
- Operația de sortare este anulată automat dacă schimbați dispozitivul de memorie.

## Stabilirea dimensiunii și a orientării imaginii

### Mărirea / micșorarea unei imagini

Puteți mări sau reduce dimensiunea unei imagini în modul de vizualizare a unei singure imagini.

1 Pentru a mări o imagine, apăsați Ⓚ (mărire) de la telecomandă. Pentru a reduce o imagine mărită, apăsați Ⓛ (micșorare).

La fiecare apăsare a butonului Ⓚ, imaginea este mărită suplimentar. Orice imagine poate fi mărită de cel mult 5 ori față de dimensiunea originală. Puteți deplasa o imagine mărită în sus, în jos, spre stânga sau spre dreapta.

### Salvarea unei imagini mărite sau micșorate

#### (Decuparea și salvarea imaginilor)

- 1 Apăsați butonul MENU în timp ce este afișată imaginea mărită sau redusă.
- 2 Apăsați ⚡/⚡ pentru a selecta metoda utilizată pentru a stoca imaginea.  
Dacă alegeți varianta [Stocare ca imagine nouă], este stocată o copie a imaginii respective. Treceți la pasul 3. Dacă alegeți varianta [Suprascrisă], noua imagine este suprascrisă peste cea anterioară. Treceți la pasul 5.
- 3 Apăsați ⚡/⚡ pentru a selecta dispozitivul pe care să fie stocată imaginea și apăsați ↵.
- 4 Apăsați ⚡/⚡ pentru a selecta directorul de destinație și apăsați ↵.
- 5 Apăsați ⚡/⚡ pentru a selecta [Da] și apăsați ↵.  
Imaginea este salvată.
- 6 Când apare interfața de confirmare, după stocarea imaginii în memorie, apăsați ↵.

#### Note

- În funcție de dimensiunea unei imagini, în urma operației de mărire calitatea acesteia poate fi redusă.
- Nu puteți suprascrisă fișierele cu excepția celor JPEG (cu extensia .JPG).

#### Observație



- Dacă deplasați imaginea mărită cu  $\leftarrow/\rightarrow/\uparrow/\downarrow$  și apăsați MENU la pasul ①, imaginea este încadrată în dimensiunea afișată și salvată.

### Rotirea unei imagini

Imaginea poate fi rotită în modul de afișare a unei singure imagini.

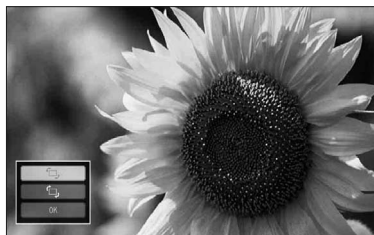
- 1 Apăsați MENU în modul de afișare a unei singure imagini.
- 2 Apăsați  $\leftarrow/\rightarrow$  pentru a selecta secțiunea  (Editare).
- 3 Apăsați  $\uparrow/\downarrow$  pentru a selecta [Rotire], apoi apăsați  $\rightarrow$ .



- 4 Apăsați  $\uparrow/\downarrow$  pentru a selecta direcția de rotire, apoi apăsați  $\rightarrow$ .
  -  :  
Imaginea este rotită cu 90 de grade în sens orar.
  -  :  
Imaginea este rotită cu 90 de grade în sens antiorar.
- 5 Apăsați  $\uparrow/\downarrow$  pentru a selecta [OK], apoi apăsați  $\rightarrow$ .

#### Notă

- O imagine mărită nu poate fi rotită.

#### Observații

- Puteți roti o imagine și cu butonul  de la telecomandă. Imaginea se rotește cu 90 grade, în sens antiorar, la fiecare apăsare de buton.
- Pentru o imagine din memoria internă, datele legate de rotirea acesteia vor fi reținute și după ce alimentarea este oprită.
- Puteți roti imaginile afișate în interfața index.

### Modificarea reglajelor pentru funcția de pornire/oprire automată a alimentării

Puteți utiliza funcția Temporizator pentru a porni sau a opri automat acest aparat. Pentru această funcție, alimentarea trebuie pornită.

- 1 Apăsați MENU.
- 2 Apăsați  $\leftarrow/\rightarrow$  pentru a alege secțiunea  (Setări).
- 3 Apăsați  $\uparrow/\downarrow$  pentru a selecta [Pornire/Oprire automată a alimentării] și apăsați  $\rightarrow$ .

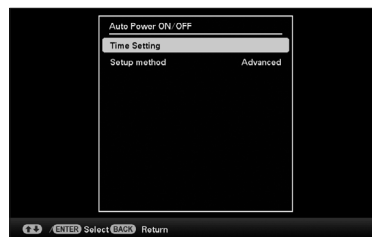

- 4 Apăsați  $\uparrow/\downarrow$  pentru a selecta [Metodă de reglare], apoi apăsați  $\rightarrow$ . Apăsați  $\uparrow/\downarrow$  pentru a selecta [Simplă], [Avansată] sau [Oprire automată], apoi apăsați  $\rightarrow$ .

[Simplă] : stabilește modificarea fină, în trepte de 1 minut, a intervalului de timp până la pornirea/oprirea automată este.

*continuare...*

[Avansată] : stabilește momentul pornirii/ opririi automate pentru o anumită zi a săptămânii, în trepte de o oră.

[Oprire automată] : stabilește perioada de timp după care funcția de oprire automată va opri aparatul dacă acesta nu este acționat.

- 5 Apăsați  $\downarrow/\uparrow$  pentru a selecta [Reglaj temporal], apoi apăsați  $\rightarrow$ .

#### [Simplu]

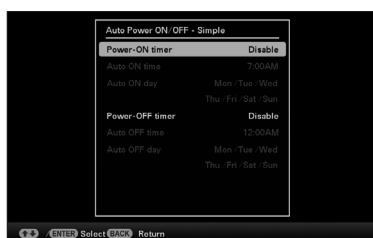

- 1 Selectați un element pentru care doriți să efectuați reglajul temporal.  
Apăsați  $\downarrow/\uparrow$  pentru a selecta [Temporizator de pornire a alimentării] sau [Temporizator de oprire a alimentării] și apăsați  $\rightarrow$ .  
Apoi apăsați  $\downarrow/\uparrow$  pentru a selecta [Activare], după care apăsați  $\rightarrow$ .
- 2 Stabiliți ora la care doriți să fie activat [Temporizator de pornire a alimentării] sau [Temporizator de oprire a alimentării].  
Apăsați  $\downarrow/\uparrow$  pentru a selecta [Oră activare automată] sau [Oră oprire automată] și apăsați  $\rightarrow$ .  
Apăsați  $\leftarrow/\rightarrow$  pentru a ora sau minutele, apoi apăsați  $\downarrow/\uparrow$  pentru a stabili ora sau minutele și apăsați  $\rightarrow$ .
- 3 Stabiliți ziua săptămânii pentru activarea temporizatorului.  
Apăsați  $\downarrow/\uparrow$  pentru a selecta [Zi pornire automată] sau [Zi oprire automată] și apăsați  $\rightarrow$ .  
Apăsați  $\downarrow/\uparrow$  pentru a alege ziua în care să fie activat temporizatorul, apoi apăsați  $\rightarrow$  pentru a o marca. Apăsați  $\downarrow/\uparrow$  pentru a selecta [OK], apoi apăsați  $\rightarrow$ .

#### [Avansat]

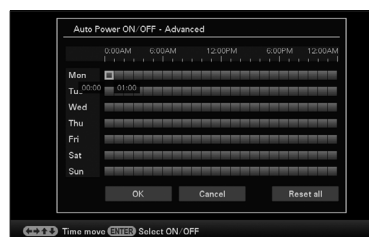

- 1 Apăsați  $\leftarrow/\rightarrow/\downarrow/\uparrow$  pentru a selecta momentul în care doriți să fie folosită funcția de pornire/oprire automată a alimentării.

Puteți stabili momentul folosirii acestei funcții pentru o anumită zi a săptămânii, în trepte de o oră.

Culoarea zonei temporale selectate devine albastră după ce apăsați  $\rightarrow$ . Alimentarea aparatului va porni când se ajunge la momentul temporal stabilit.

Culoarea zonei selectate devine gri, după ce selectați o zonă temporală de culoare albastră și apăsați butonul  $\rightarrow$ .

Alimentarea aparatului va fi oprită în perioada corespunzătoare zonei temporale de culoare gri.

#### Observație

- Alimentarea se va opri automat la momentul stabilit de dvs. la [Oprirea automată a alimentării], chiar dacă aparatul este în curs de funcționare, cu excepția cazului în care acesta imprimă.
- Alimentarea va porni automat la momentul stabilit de dvs. la [Temporizator de pornire a alimentării], în cazul în care aparatul este în modul standby.

- 2 Apăsați  $\leftarrow/\rightarrow/\downarrow/\uparrow$  pentru a selecta [OK], apoi apăsați  $\rightarrow$ .

#### [Oprire automată]

- 1 Apăsați  $\downarrow$  pentru a selecta [Stabilire perioadă], apoi apăsați  $\rightarrow$ .
- 2 Apăsați  $\downarrow/\uparrow$  pentru a selecta [2 ore] sau [4 ore], apoi apăsați  $\rightarrow$ .

- 6 Apăsați MENU.

**Diverse maniere de  
a imprima  
(Imprimare avansată)**

Imprimarea în diverse feluri



---

## Modificarea reglajelor de imprimare (Imprimarea datei, Margini, Exemplare pe pagină)

### Imprimarea datei



### Margini (cu margini)



### Exemplare pe pagină



#### Observații

- Când pentru imprimare este stabilită una dintre variantele [Imprimarea datei], [Exemplare pe pagină] și [Margini], operația de imprimare este activată numai în modul de afișare a unei singure fotografii pe ecran (pag. 36).
- Această secțiune descrie numai variantele disponibile pentru [Imprimarea datei], [Exemplare pe pagină] și [Margini].
- Puteți să selectați orice imagine de pe cardul de memorie sau din memoria internă și să le imprimați aranjate în pagină (pag. 57).

- 1 Apăsați MENU.
- 2 Apăsați ◀/▶ pentru a selecta secțiunea  (Setări).
- 3 Apăsați ▼/▲ pentru a selecta [Setări imprimare] și apoi apăsați ↵.
- 4 Apăsați ▼/▲ pentru a selecta elementul de reglaj pe care doriți să îl modificați și apăsați ↵.
- 5 Apăsați ▼/▲ pentru a selecta varianta de reglaj dorită și apoi apăsați ↵.  
Valoarea este confirmată (pag. 65).

## Facilitățile “Imprimare creativă” (Calendar, Aranjare în pagină, Fotografie de identitate)

Ce este “Imprimarea creativă” ?

Puteți să editați imagini de pe un card de memorie sau din memoria internă și să creați un calendar, să le aranjați în pagină sau să imprimați fotografiile de identitate.

- 1 Apăsați MENU.
- 2 Apăsați  $\leftarrow/\rightarrow$  pentru a selecta secțiunea  $\square$  (Editare).
- 3 Apăsați  $\downarrow/\uparrow$  pentru a selecta [Imprimare Creativă] și apoi apăsați  $\rightarrow$ .  
Este afișat meniul pentru Imprimarea creativă.

### Observație

- Puteți să apăsați MENU în timpul realizării Imprimării creative și să setați o parte dintre elementele meniului Configurare pentru imprimare.

### Pentru a reveni asupra unei operații în timpul desfășurării ei

Apăsați ÎNAPOI. Va fi afișată fereastra de la pasul precedent. În funcție de etapă, se poate întâmpla să nu puteți anula operația.

### Părăsirea meniului Imprimare creativă

Parcurgeți următorii pași :

- ① Apăsați MENU și apăsați  $\leftarrow/\rightarrow$  a selecta secțiunea  $\square$  (Editare).
- ② Apăsați  $\downarrow/\uparrow$  pentru a selecta [Încheiere Imprimare Creativă] și apoi apăsați  $\rightarrow$ .

### Observație

- Puteți părăsi meniul Imprimare Creativă apăsând  $\leftarrow/\rightarrow/\downarrow/\uparrow$  pentru a selecta  $\times$  și apăsând apoi butonul  $\rightarrow$  din interfața de previzualizare. Poate fi afișată caseta de dialog pentru salvarea unei imagini.

### Realizarea unui calendar

- 1 Din meniul Imprimare creativă, apăsați  $\leftarrow/\rightarrow/\downarrow/\uparrow$  pentru a selecta  $\square$  (Calendar), apoi apăsați  $\rightarrow$ .  
Este afișată fereastra pentru selectarea modelelor de calendar.
- 2 Apăsați  $\leftarrow/\rightarrow/\downarrow/\uparrow$  pentru a selecta varianta dorită, apoi apăsați  $\rightarrow$ .  
Este afișată o previzualizare a modelului de calendar ales.

Zona cu imaginea      Zona cu calendarul

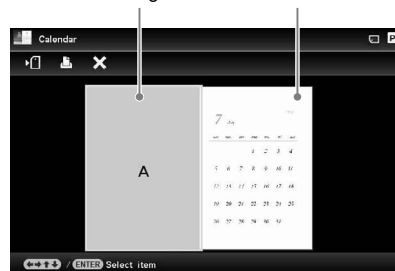

### Observație

- Puteți selecta și ajusta în orice ordine zona pentru imagine și cea pentru calendar.
- 3 Selectați o imagine.  
Dacă ați ales un model de calendar cu mai multe imagini, selectați câte o imagine pentru fiecare dintre zonele destinate imaginilor.
    - ① În interfața de creare a calendarului, apăsați  $\leftarrow/\rightarrow/\downarrow/\uparrow$  a selecta o zonă pentru imagine și apăsați  $\rightarrow$ .  
Este afișată interfața de selecție a imaginii.
    - ② Apăsați  $\leftarrow/\rightarrow/\downarrow/\uparrow$  pentru a selecta o imagine și apăsați  $\rightarrow$ .  
Este afișată interfața de editare a imaginii.

continuare...

#### 4 Editați imaginea.

Pentru a afla cum poate fi editată o imagine, consultați pag. 58.

#### 5 Ajustați imaginea.

Pentru detalii legate de modul de ajustare a imaginii, consultați pag. 59.

#### 6 Ajustați calendarul.

① În interfața de previzualizare a șablonului pentru calendar, apăsați ◀/▶/↕/↗ pentru a selecta aria pentru calendar, apoi apăsați ↵. Este afișată fereastra de setare a calendarului.

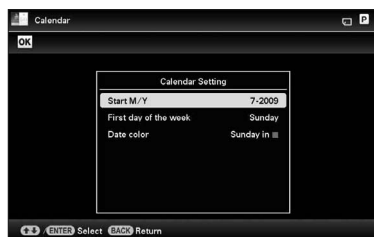

② Apăsați ↕/↗ pentru a selecta elementul pe care doriți să îl setați, apoi apăsați ↵.

Element	Reglaje /Proceduri
<b>Start A/L</b>	Stabiliți prima lună și anul de la care să înceapă calendarul. Apăsați ◀/▶ pentru a selecta luna sau anul și apăsați ↕/↗ pentru stabili numărul corespunzător, apoi apăsați ↵.
<b>Prima zi a săptămânii</b>	Stabiliți prima zi a săptămânii (plasată în stânga sus în calendar). Apăsați ▶, apoi ↕/↗ pentru a selecta [Duminică] sau [Luni]. Apoi apăsați ↵.
<b>Culoare zi</b>	Stabiliți culoarea în care să fie prezentate zilele de sâmbătă și de duminică în calendar. Apăsați ▶, iar apoi apăsați ↕/↗ pentru a selecta culoarea dorită pentru sâmbătă și duminică, apoi apăsați ↵.

Calendarul va fi afișat în zona care îi este destinată.

#### 7 Apăsați ↕/↗ pentru a selecta **OK** și apăsați ↵.

Este afișată interfața de previzualizare a imaginii.

#### 8 Apăsați IMPRIMARE.

Aționați conform instrucțiunilor afișate pe ecran.

#### **Observație**

- Pentru a salva datele pentru calendarul creat, consultați pag. 59.



## Aranjarea în pagină pentru imprimare

Sunt disponibile următoarele moduri de aranjare în pagină :

- 1/ 2/ 4/ 9/ 13/ 16 fotografii pe pagină.

**1** În meniul Imprimare creativă, apăsați  $\leftarrow/\rightarrow/\uparrow/\downarrow$  pentru a selecta  $\left[ \begin{array}{|c|} \hline \text{A} \\ \hline \end{array} \right]$  "Aranjare în pagină", apoi apăsați  $\rightarrow$ .

Este afișată fereastra cu modele de aranjare în pagină disponibile.

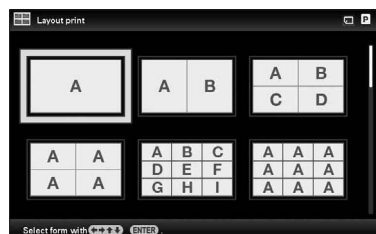

**2** Apăsați  $\leftarrow/\rightarrow/\uparrow/\downarrow$  pentru a selecta dispunerea dorită, apoi apăsați  $\rightarrow$ .

Este afișată o previzualizare a modului dorit de aranjare în pagină.

**3** Alegeți o imagine.

La selectarea unui mod de aranjare cu mai multe imagini, alegeți o imagine pentru fiecare zonă. Pentru modalitatea de alegere a unei imagini, vedeți pasul 3 de la pagina 55. La selectarea unei imagini va apărea fereastra pentru ajustarea sa.

**4** Editați imaginea.

Pentru detalii legate de editarea unei imagini, consultați pagina 58.

**5** Ajustați imaginea.

Pentru detalii legate de ajustarea unei imagini, consultați pagina 59.

**6** Apăsați IMPRIMARE.

Acționați conform instrucțiunilor afișate pe ecran.

### Observație

- Puteți salva aranjarea în pagină, consultați pag. 59.

## Realizarea unei fotografii de identitate

**1** În meniul Imprimare creativă, apăsați  $\leftarrow/\rightarrow/\uparrow/\downarrow$  pentru a selecta  $\left[ \begin{array}{|c|} \hline \text{ID} \\ \hline \end{array} \right]$  "Aranjare în pagină", apoi apăsați  $\rightarrow$ .

Este afișată fereastra utilizată pentru stabilirea înălțimii și lățimii fotografiei de identitate.

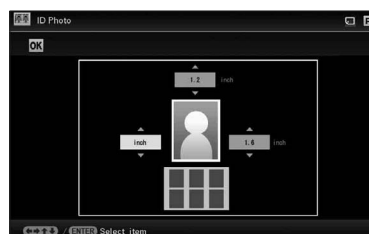

### Observație

- Puteți stabili o lățime de maximum 7,0 cm și o înălțime de maximum 9,0 cm.

**2** Apăsați  $\leftarrow/\rightarrow/\uparrow/\downarrow$  pentru a selecta elementul pe care doriți să îl ajustați, apoi apăsați  $\rightarrow$ .

• Pentru a specifica unitatea de măsură : selectați caseta din stânga chenarului fotografiei.

Puteți alege fie [cm], fie [inch].

• Pentru a specifica înălțimea : selectați caseta din dreapta chenarului fotografiei.

• Pentru a specifica lățimea : selectați caseta de deasupra chenarului.

**3** Apăsați  $\uparrow/\downarrow$  pentru a alege dimensiunea sau unitatea de măsură dorită, apoi apăsați  $\rightarrow$ .

Este prezentat pe ecran modul de aranjare în pagină corespunzător dimensiunii selectate.

**4** În cazul în care doriți să stabiliți valoarea și pentru cealaltă dimensiune, repetați pașii 2 și 3.

**5** Apăsați  $\leftarrow/\rightarrow/\uparrow/\downarrow$  pentru a selecta **OK**, apoi apăsați  $\rightarrow$ .

Este afișată fereastra pentru alegerea unei imagini.

*continuare...*

## 6 Selectați o imagine.

Pentru detalii legate de modalitatea de selectare a unei imagini, consultați pasul 3 de la pag. 55. La selectarea unei imagini va apărea fereastra pentru ajustarea sa.

## 7 Editați imaginea.

Pentru detalii legate de editarea unei imagini, consultați pagina 58.

## 8 Ajustați imaginea.

Pentru detalii legate de ajustarea unei imagini, consultați pagina 59.

## 9 Apăsați IMPRIMARE.

Acționați conform instrucțiunilor afișate pe ecran.

### Observație

- Puteți salva configurația stabilită pentru fotografiile de identitate, consultați pag. 59.

### Notă

- Se poate întâmpla ca o fotografie de identitate tipărită folosind acest aparat să nu fie acceptată pentru un act de identitate sau pașaport. Vă rugăm să verificați instrucțiunile cu cerințele necesare, înainte de a depune cererea pentru card sau pașaport.

## Editarea unei imagini

Puteți edita o imagine din interfața de editare.

## Interfața de editare a imaginilor pentru (Calendar)

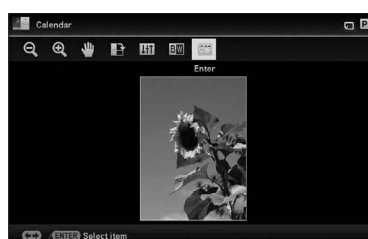

- 1 Apăsați  $\leftarrow/\rightarrow$  pentru a selecta elementul de editare dorit, apoi apăsați  $\rightarrow$ .

Simbol	Operație
	Mărirea sau micșorarea dimensiunii unei imagini.
	Deplasarea unei imagini folosind $\leftarrow/\rightarrow/\downarrow/\uparrow$ , apoi apăsați $\rightarrow$ pentru a confirma poziția.
	Rotirea în sens orar, cu 90°, a imaginii.
	Modul de ajustare a calității imaginii. Pentru detalii, consultați pag. 59.
	Imaginea color devine monocromă.

- 2 Apăsați  $\leftarrow/\rightarrow$  pentru a selecta [OK], apoi apăsați  $\rightarrow$ .  
Este afișată interfața de previzualizare a imaginii.

## ⌘ Ajustarea calității imaginii

- 1 În interfața de editare a imaginii, apăsați ⬅/➡ pentru a selecta ⌘ și apăsați ↵. Este afișată interfața de ajustare a calității imaginii.
- 2 Apăsați ▼/▲ pentru a selecta instrumentul de reglaj dorit și apăsați ↵. Este afișată interfața de ajustare corespunzătoare instrumentului ales.

La alegerea opțiunii [Luminozitate]

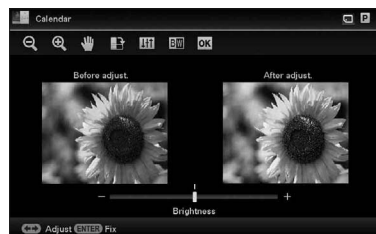

Apăsați ⬅/➡ pentru a ajusta imaginea verificând în paralel nivelul de reglaj.

În partea stângă a ecranului este afișată imaginea înainte de reglaje, iar în partea dreaptă, este prezentată imaginea ajustată.

Simbol	Operație
Luminozitate	Apăsați ➡ pentru ca imaginea să fie mai luminoasă sau ⬅ pentru ca aceasta să fie mai întunecată.
Tentă de culoare	Apăsați ➡ pentru ca imaginea să aibă o tentă verzuie, respectiv ⬅ pentru ca tenta de culoare să fie roșiatică.
Saturație	Apăsați ➡ pentru ca intensitatea culorii să fie mai mare sau ⬅ pentru ca aceasta să fie mai slabă.
Claritate	Apăsați ➡ pentru ca să fie contururi mai clare, sau ⬅ pentru contururi mai șterse.

- 2 Apăsați ↵. Reglajul este aplicat.

## Salvarea unei imagini

- 1 În interfața de previzualizare, apăsați ⬅/➡ pentru a selecta ▶ și apăsați ↵.

### Interfața de previzualizare a calendarului

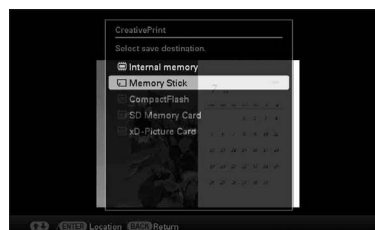

Apare fereastra de selecție a destinației.

- 2 Apăsați ▼/▲ pentru a selecta dispozitivul către care să fie exportată imaginea și apăsați ↵.

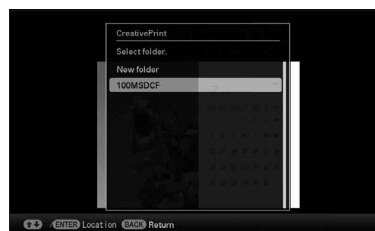

- 3 Apăsați ▼/▲ pentru a selecta directorul unde doriți să salvați și apăsați ↵.

#### Observație

- Dacă selectați [New folder], este creat automat un director nou.

- 4 Apăsați ↵ din interfața de confirmare.

#### Observație

- Imaginea precedentă nu este suprascrisă.

#### Notă

- Nu opriți acest aparat și nu decuplați cardul de memorie în timpul salvării imaginii deoarece se pot defecta echipamente sau se pot deteriora datele.

---

## Imprimarea unui grup de imagini (Imprimare Index / Imprimare DPOF / Imprimare toate)

### • Imprimare Index

Puteți imprima o listă (un index) a tuturor imaginilor stocate pe un card de memorie sau în memoria internă a aparatului, ceea ce vă permite să verificați ușor conținutul suportului de memorie respectiv.

Numărul de casete de pe o foaie este calculat în mod automat. Imaginile vor fi imprimate fiecare în câte o casetă.



### • Imprimare DPOF

Imaginile care au specificația DPOF (Digital Print Order Format - marcate pentru imprimare) sunt afișate la previzualizare cu marcajul (☑). Puteți imprima printr-o singură operație toate aceste imagini. Imaginile vor fi imprimate în numărul prestabilit de copii și în ordinea în care au fost afișate.

### • Imprimarea tuturor imaginilor (Toate)

Printr-o singură operație puteți imprima toate imaginile stocate pe cardul de memorie sau în memoria internă.

#### Note

- În timpul sortării, sunt afișate numai imaginile selectate.
- Pentru a marca o imagine pentru imprimare, consultați manualul camerei foto digitale.
- Unele camere foto digitale nu dispun de funcția de marcare pentru imprimare DPOF, sau se poate ca aparatul să nu accepte unele dintre funcțiile camerei foto digitale.

**1** Apăsați MENU.

**2** Apăsați ◀/▶ pentru a selecta secțiunea  (Editare).

**3** Apăsați ▼/▲ pentru a selecta [Imprimare grup de imagini] și apăsați ↵.

Este afișat meniul pentru Imprimarea grupului de imagini.

**4** Apăsați ▼/▲ pentru a selecta opțiunea [Imprimare index], [Imprimare DPOF] sau [Imprimare toate], apoi apăsați ↵.

Va apărea caseta de confirmare a operației.

#### Notă

- În cazul în care ați ales opțiunea [Imprimare DPOF], dar nici o imagine nu este marcată DPOF, va fi afișat un mesaj de eroare.

**5** Apăsați ◀/▶ pentru a alege [Da] și a începe imprimarea, sau [Nu] pentru a renunța la operație, apoi apăsați ↵.

Imprimarea începe când selectați [Da].

## Modificarea configurării acestui aparat

### Modificarea reglajelor

Puteți modifica următoarele elemente de reglaj:

- Prezentări de fotografii
- Pornirea/oprirea automată a alimentării
- Stabilirea datei / orei
- Reglaje generale (Ordinea de listare, Activare/Dezactivare siglă Sony etc.)
- Reglaje pentru imprimare
- Stabilirea limbii
- Inițializare

#### Procedura de reglaj

1 Apăsați MENU.

2 Apăsați  $\leftarrow/\rightarrow$  pentru a alege secțiunea  (Reglaje).

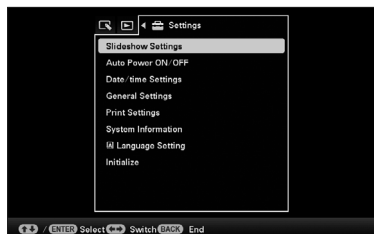

#### Notă

- În modul ceas și calendar, este disponibilă numai clapeta  (Reglaje).

3 Apăsați  $\downarrow/\uparrow$  pentru a selecta elementul de reglaj pe care doriți să îl modificați, apoi apăsați  $\rightarrow$ .

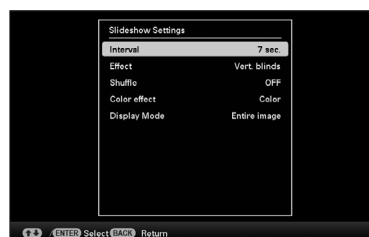

Spre exemplu, dacă este selectată opțiunea [Reglaje pentru Prezentări de fotografii].

4 Apăsați  $\downarrow/\uparrow$  pentru a selecta elementul de reglaj pe care doriți să îl modificați, apoi apăsați  $\rightarrow$ .

Aceasta vă permite să stabiliți fiecare dintre elemente (pag. 63).

#### Notă

- Când aparatul afișează, de exemplu, o prezentare de imagini, anumite elemente de reglaj nu pot fi modificate. Acestea vor apărea de culoare gri și nu vor putea fi selectate.

5 Apăsați  $\downarrow/\uparrow$  pentru a selecta varianta dorită de reglaj pentru elementul respectiv, apoi apăsați  $\rightarrow$ .

La fiecare apăsare a butoanelor  $\downarrow/\uparrow$ , varianta de reglaj se modifică. În cazul în care este vorba despre o valoare numerică, apăsați  $\uparrow$  pentru a mări valoarea, respectiv apăsați  $\downarrow$  pentru a alege o valoare mai mică.

Varianta stabilită de reglaj este confirmată prin apăsarea butonului  $\rightarrow$ .

6 Apăsați MENU.

Interfața meniului dispăre.

### **Pentru a reveni la variantele de reglaj stabilite din fabrică**

- 1** Apăsați MENU și selectați  (Setări) - [Inițializare] apăsând butoanele ←/→.
- 2** Apăsați ↓/↑ pentru a selecta [Inițializare] și apăsați ↵.
- 3** Apăsați ↓/↑ pentru a selecta [Inițializare reglaje], apoi apăsați ↵.  
Toate valorile ajustate, cu excepția reglajelor temporale (oră, dată), vor reveni la variantele stabilite din fabrică (implicite).

#### **Observație**

- Puteți folosi și butonul MENU al aparatului.

## Elemente de reglaj

Element de reglaj	Variante de reglaj	Descriere	
Reglaje pentru Prezentarea de fotografii	Consultați secțiunea “Modificarea setărilor pentru prezentarea de fotografii” (pag. 40).		
Pornirea/Oprirea automată a alimentării	Este reglat temporizatorul care va porni sau va opri automat alimentarea aparatului. Pentru această funcție sunt disponibile următoarele variante de reglaj (pag. 51).		
	Simple	Funcția de pornire/oprire automată este ajustată fin, în trepte de 1 minut.	
		Temporizator pornire	Puteți regla temporizatorul (ora/ziua) și momentul la care alimentarea să fie pornită automat, când activați această funcție.
		Temporizator oprire	Puteți regla temporizatorul (ora/ziua) și momentul la care alimentarea să fie oprită automat, când activați această funcție.
	Avansate*	Funcția de pornire/oprire automată este setată în funcție de zilele săptămânii, în trepte de o oră. Funcțiile următoare sunt activate când apăsați următoarele butoane după ce ați stabilit ora exactă sau data pentru pornirea sau oprirea automată a acestui aparat.	
		OK	Se revine la interfața precedentă după confirmarea operației.
		Anulare	Se revine la interfața precedentă după anularea operației.
Resetare toate		Sunt șterse toate reglajele temporale realizate.	
Setare dată/oră	Sunt stabilite data, ora, prima zi a săptămânii etc. (pag. 24).		
Reglaje generale	Ordinea de listare	Este stabilită ordinea de afișare a imaginilor. Acest reglaj stabilește ordinea pentru prezentările de fotografii.	
		Ordinea numerelor*	Imaginile sunt afișate în ordinea numerelor acestora.
		Data înregistrării	Imaginile sunt afișate în ordinea calendaristică a datelor la care au fost înregistrate.
	Orientarea automată a interfeței	Activat*/Dezactivat : activează sau dezactivează funcția de modificare automată a orientării imaginii în funcție de orientarea acestui aparat.	

\* : Variante implicite de reglaj, stabilite din fabrică.

continuare...

Element de reglaj	Variante de reglaj	Descriere	
Reglaje generale	Luminozitatea LCD	Vă permite să stabiliți luminozitatea fundalului ecranului LCD, în trepte de la 1 la 10*.	
	Dimensiunea imaginilor importate	Redimensionare*	Când importați imagini de pe un card de memorie, aceste reglaje sunt redimensionate și stocate în memoria internă. Puteți stoca mai multe imagini, însă veți constata o deteriorare a calității acestora comparativ cu originalul, în cazul în care imaginile sunt afișate pe un monitor de dimensiuni mari prin intermediul unui calculator sau a altui echipament.
		Original	Imaginile sunt stocate în memoria internă fără a fi comprimate. Imaginile vor rămâne la calitatea originală, însă veți putea stoca mai puține imagini.
	Sigla Sony Activat/Dezactivat	Activat*/Dezactivat : Puteți stabili dacă sigla Sony a aparatului să fie luminoasă sau nu.	
Stabilirea limbii	Stabilește limba care să fie folosită la afișarea pe ecranul LCD. Japoneză, Engleză*, Franceză, Spaniolă, Germană, Italiană, Rusă, Koreană, Chineza simplificată, Chineza tradițională, Olandeză, Portugheză, Arabă, Persană, Maghiară, Poloneză, Cehă, Thai, Greacă, Turcă, Malay, Suedeză, Norvegiană, Daneză, Finlandeză. <b>Notă</b> • Limba stabilită implicit pentru anumite regiuni poate diferi.		
Inițializare	Formatarea memoriei interne	Puteți formata memoria internă. <b>Notă</b> • Toate imaginile importate în memoria internă vor fi șterse. • Nu formatați memoria internă folosind o conexiune la un calculator.	
	Inițializare reglaje	Toate elementele de reglaj revin la variantele implicite stabilite din fabrică, cu excepția celor ale datei și a orei stabilite cu ajutorul [Setare dată/oră].	

\* : Variante implicite de reglaj, stabilite din fabrică.



Element de reglaj	Variante de reglaj	Descriere	
Reglaje de imprimare	Imprimarea datei	Data / Ora, Data	Când imaginea a fost înregistrată folosind formatul DCF (sistemul Design rule for Camera File) puteți imprima pe imagine data înregistrării, deoarece informația despre dată este conținută alături de informația de imagine. Puteți alege [Data] sau [Data / Ora].
		Dezactivat*	Imprimă imaginea fără dată sau oră.
	Margini	Margini 1 / Margini 2	Se imprimă imaginea având o margine albă de jur-împrejur. Pentru a imprima imaginea fără ca aceasta să fie tăiată, alegeți [Margini 1]. Pentru a lăsa margini aproape egale deasupra, jos, în dreapta sau în stânga imaginii, alegeți [Margini 2]. <b>Notă</b> • Dacă alegeți [Margini 2], marginile de sus și jos sau cele din dreapta și stânga pot fi decupate și imprimate, aceasta depinzând de imagine.
		Fără margini*	Imprimă imaginea fără margini albe de jur-împrejur. <b>Notă</b> • În cazul imprimării unei imagini standard de 4:3 înregistrată cu camera foto digitală, marginile de sus și de jos pot fi tăiate și imaginea poate fi imprimată în format 3:2.

\* : Variante implicite de reglaj, stabilite din fabrică.

continuare...

Element de reglaj	Variante de reglaj	Descriere
Reglaje de imprimare	Imprimare fină automată 7	<p>Activat*.</p> <p>Această funcție corectează automat calitatea unei imagini, astfel ca aceasta să poată fi imprimată mai vie, mai clară, mai frumoasă. Funcția este eficientă în mod special pentru imagini mai întunecate, cu contrast redus.</p> <p>Opțiunea nu este disponibilă pentru :</p> <ul style="list-style-type: none"> <li>• Exemplare pe pagină (pag. 54),</li> <li>• Imprimare index (pag. 60),</li> <li>• Prezentare de fotografii în afară de Vizualizare unică (pag. 36),</li> <li>• Imprimare creativă (pag. 55).</li> </ul> <p><b>Note</b></p> <ul style="list-style-type: none"> <li>• Datele de imagine originale nu sunt corectate.</li> <li>• La imprimarea în modul PC, are prioritate reglajul pentru Imprimare fină automată 7 cu driver-ul de imprimantă față de reglajele efectuate aici.</li> </ul>
		<p>Dezactivat</p> <p>Imprimă imaginea fără nici o corecție.</p>
	Exemplare pe pagină	<p>Coală împărțită în 4 / 9 / 16</p> <p>Imprimă numărul stabilit de interfețe împărțite în secțiuni, având câte o imagine plasată în fiecare zonă.</p>
	Dezactivat*	Imprimă imaginea fără a împărți coala în secțiuni.
Reglaj de culoare		<p>Reglează culorile și claritatea unei imagini. Apăsăți ◀/▶ pentru a alege o componentă de culoare ([R] (roșu), [G] (verde), [B] (albastru)) sau [S] (Claritate), apoi apăsați ▼/▲ pentru a stabili nivelul de corecție. Puteți modifica nivelul pentru R, G, B într-un domeniu de la + 4 la - 4, iar pentru S de la +7 la 0.</p> <p><b>R:</b> Ajustează tonurile de roșu și albastru. Cu cât nivelul este mai ridicat, cu atât imaginea va fi mai roșiatică, cum ar fi dacă subiectul ar fi fost luminat în roșu. La micșorarea nivelului imaginea devine mai întunecată, ca și cum ar fi adăugată lumină albastru deschis.</p> <p><b>G:</b> Ajustează tonurile de verde și purpuriu. Cu cât nivelul este mai ridicat, cu atât imaginea capătă o tentă verzuie, cum ar fi dacă subiectul ar fi fost luminat cu lumină verde. La micșorarea nivelului imaginea devine mai întunecată, ca și cum ar fi adăugată lumină roșiatică-purpurie.</p> <p><b>B:</b> Ajustează tonurile de albastru și galben. Cu cât nivelul este mai ridicat, cu atât imaginea capătă o tentă albastruie, cum ar fi dacă subiectul ar fi fost expus unei lumini albastre. La micșorarea nivelului imaginea devine mai întunecată, ca și cum ar fi adăugată lumină galbenă.</p> <p><b>S:</b> Cu cât nivelul este mai ridicat, cu atât contururile devin mai distincte</p> <p>(* R:0 / G:0 / B:0 / S:0)</p>

\* : Variante implicite de reglaj, stabilite din fabrică.

## **Conectarea la un calculator lărgeste posibilitățile de utilizare**

**Folosirea împreună cu un calculator  
Folosirea memoriei interne a aparatului  
Imprimarea de la calculator**

## Folosirea împreună cu un calculator

### Imprimarea comandată de la un calculator

Conectând acest aparat la un calculator vă va permite să folosiți următoarele două funcții. Pentru detalii legate de modul de selecție, consultați pag. 70.

#### Folosirea memoriei interne a acestui aparat ([Folosire memorie internă])

Puteți parcurge memoria internă a acestui aparat acționând de la calculatorul conectat. Astfel, veți putea să copiați imagini de la calculator în memoria internă și să le listați la acest aparat.

#### Imprimarea de la un calculator ([Imprimare])

Puteți imprima imagini de la calculator acționând acest aparat. Înainte de a imprima pentru prima dată, trebuie să instalați software-ul furnizat.

#### Cerințe de sistem

##### Folosirea ca memorie internă

Pentru a folosi acest aparat ca memorie internă, calculatorul conectat trebuie să satisfacă următoarele cerințe :

##### ■ Windows

- Sistemul de operare recomandat :  
Microsoft Windows 7 / Windows Vista SP2, Windows XP SP3
- Port : port USB

##### ■ Macintosh

- Sistemul de operare recomandat :  
Mac OS X (10.4) sau versiuni ulterioare
- Port : port USB

##### Note

- Dacă la calculator sunt cuplate mai multe echipamente USB sau dacă este utilizat un hub, pot apărea probleme. Într-un astfel de caz, simplificați conexiunile.

- Nu puteți acționa acest aparat cu ajutorul altui echipament USB, conectat simultan.
- Nu deconectați cablul USB în timpul comunicării de date.
- Nu este garantată utilizarea acestui aparat cu orice calculator care întrunește condițiile de sistem prezentate mai sus.
- S-a demonstrat că aparatul poate funcționa când este cuplat la un calculator. În cazul în care alte echipamente sunt conectate la acest aparat, este posibil ca memoria sa internă să nu fie recunoscută.

#### La imprimare

Pentru a utiliza driver-ul de imprimantă furnizat și PMB (Picture Motion Browser), calculatorul dumneavoastră trebuie să îndeplinească următoarele cerințe de sistem:

##### Sistem de operare recomandat :

- **SO**\*1\*2 : Microsoft Windows Vista SP2 / Windows XP SP3

\*1 Nu este garantată rularea driver-ului de imprimantă în cazul sistemelor Windows 2000 și nu poate fi folosit pentru Windows Me ori versiuni anterioare și nici pentru calculatoare Macintosh.

\*2 Aplicația PMB nu poate fi instalată la calculatoare cu sistem de operare Windows 2000 sau anterior/ Windows Vista Ediție Starter/ Windows XP pe 64-bit și Ediție Starter / Macintosh. Aplicația PMB lucrează într-un mod de compatibilitate pe 32 biți, pe un sistem de operare Windows Vista pe 64 de biți.

- **Procesor** : Pentium III la 500 MHz sau mai rapid (se recomandă Pentium III la 800 MHz sau mai rapid).
- **Memorie** : 256 MB sau mai mult (se recomandă 512MB sau mai mult).
- **Hard disk** : Spațiul liber necesar este de aproximativ 500 MB (în funcție de versiunea de Windows pe care o utilizați, poate fi necesar mai mult spațiu pe hard disk. Pentru a prelucra datele de imagine, este necesar spațiu suplimentar pe hard disk.)

- **Monitor :** Rezoluție de ecran :  
1024 × 768 sau mai mult  
Culori de ecran : adâncime mare  
de culoare (culoare pe 16 biți sau  
mai mult)
- **Conector :** Conector USB
- **Drive :** Drive CD-ROM (folosit la instalarea  
software-ului)

#### Note

- Dacă este utilizat un hub pentru conectarea  
apartului la calculator sau dacă sunt cuplate două  
sau mai multe dispozitive USB, inclusiv alte  
imprimante la calculator, pot apărea probleme.  
În acest caz, simplificați conexiunea dintre  
calculator și acest aparat.
- Nu puteți acționa aparatul de la alt echipament  
USB utilizat simultan.
- Nu decuplați și nici nu conectați cablul USB la  
acest aparat în timpul comunicării de date sau  
al imprimării.
- Acest aparat nu acceptă modurile standby, sleep  
sau hibernare și nici revenirea din aceste moduri.  
Nu permiteți calculatorului conectat la această  
unitate să intre în modurile respective, în cursul  
imprimării deoarece este posibil ca tipărirea să  
nu se desfășoare în corespunzător.
- Dacă operația de imprimare a eșuat, scoateți  
cablul USB și reconectați-l, sau reporniți  
calculatorul. Încercați apoi din nou operația de  
imprimare.
- Nu garantăm funcționarea în cazul oricărui  
calculator care îndeplinește cerințele de sistem  
solicitate.
- PMB acceptă tehnologia DirectX și poate fi  
necesară instalarea DirectX.  
DirectX este disponibil pe CD-ROM.
- Dacă aplicația PMB este instalată pe un  
calculator pe care a fost deja instalat Cyber-shot  
Viewer, Cyber-shot Viewer va fi suprascris și  
înlocuit de PMB. Directoarele de parcurgere  
deja înregistrate în Cyber-shot Viewer vor fi  
înregistrate automat în PMB.

## Înainte de conectarea la calculator

Trebuie, mai întâi, să efectuați unele pregătiri în  
funcție de modul în care va fi conectat acest aparat  
la calculator.

### Folosirea memoriei interne a acestui aparat

Nu necesită pregătiri în vederea conectării.

### Imprimare (pentru prima dată)

Când conectați pentru prima dată acest aparat la  
un calculator, trebuie să instalați mai întâi driver-ul  
de imprimată furnizat.

Pentru detalii legate de metoda de instalare,  
consultați pag. 73.

### Imprimare (următoarele dați)

Nu sunt necesare pregătiri înainte de conectare.

## Conectarea la un calculator

- 1 Conectați acest aparat la o sursă de curent alternativ (pag. 22).
- 2 Conectați calculatorul cu acest aparat prin intermediul unui cablu USB disponibil în comerț.

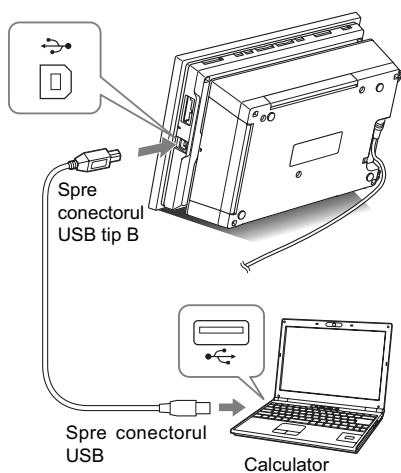

### Notă

- Folosiți un cablu USB cu conector tip B (pentru conectarea la mufa USB de tip B a acestui aparat) mai scurt de 3 metri.

- 3 Porniți acest aparat (pag. 23).

## Selectarea funcției acestui aparat

- 1 Porniți calculatorul.  
Pe ecranul LCD al acestui aparat este afișată interfața de selecție a Modulului PC.

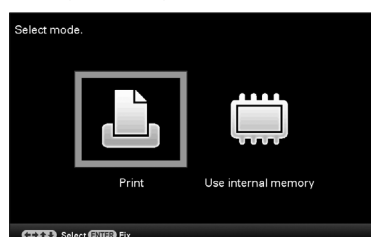

### Observație

- În cazul în care calculatorul este deja pornit, interfața de selecție a modului este afișată când aparatul este conectat la calculator.

- 2 Apăsați  $\leftarrow/\rightarrow$  pentru a selecta [Folosire memorie internă] sau [Imprimare] și apăsați  $\uparrow/\downarrow$ .

Pentru detalii legate de modul de folosire a diverselor funcții, consultați paginile următoare.

- [Folosirea memoriei interne] (pag. 71)
- [Imprimare] (pag. 73)

Când selectați pentru prima dată [Imprimare], instalați driver-ul de imprimantă furnizat înainte de a apăsa butonul  $\uparrow/\downarrow$  (pag. 73).

### Observație

- Dacă decuplați acest aparat de la calculator și apoi îl recuplați, este afișată interfața de selecție a Modulului PC și puteți schimba modul.

Pentru detalii legate de modul de decuplare a acestui aparat de la calculator, consultați instrucțiunile de la pag. 72.

### Notă

- Casetele de dialog ce apar la această secțiune corespund sistemului Windows Vista, dacă nu este altfel precizat. Procedurile de instalare și casetele de dialog ce apar, diferă în funcție de sistemul de operare folosit.

## Folosirea memoriei interne a aparatului

### Copierea unei imagini de la calculator la acest aparat

Puteți conecta acest aparat la un calculator pentru a vizualiza și copia imagini din memoria internă la calculator sau pentru a copia imagini de la calculator la acest echipament.

#### Note

- Când copiați o imagine de la calculator la acest aparat, aceasta nu va fi redimensionată și stocată la dimensiunea originală.  
Dacă doriți să fie salvată imaginea redimensionată, importați-o de pe cardul de memorie.

**1** Din interfața de selecție a modului PC a acestui aparat, apăsați **←/→** pentru a selecta [Folosire memorie internă] și apăsați **↵**.

**2** Când pe ecranul calculatorului apare fereastra “AutoPlay”, faceți clic pe “Deschidere director pentru vizualizare fișiere”.

Dacă nu apare fereastra “AutoPlay”, faceți clic pe “Computer (My Computer)” din meniul Start și accesați discul.

**3** Deplasați cursorul în fereastră și faceți clic dreapta, apoi faceți clic pe [New] - [Folder].

Denumiți acest nou director. În prezentul manual de instrucțiuni, este utilizată ca exemplu denumirea “sony” a directorului.

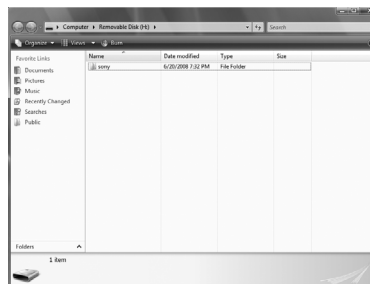

**4** Faceți dublu clic pentru a accesa directorul “sony”.

**5** Deschideți directorul care conține fișierele de imagine pe care doriți să le copiați, apoi copiați fișierele marcându-le și deplasându-le.

#### Note

- Când stocați imagini de la calculator în memoria internă, creați un director în memoria internă și apoi salvați imaginile în acesta. Dacă nu creați un director, puteți stoca cel mult 512 imagini în memoria internă. În plus, numărul de imagini poate să scadă în funcție de lungimea denumirii fișierului sau de tipul de caractere utilizat.
- Este posibil ca o anumită imagine să nu poată fi afișată în interfața index, în ordinea corespunzătoare datei la care a fost înregistrată dacă această dată a fost modificată sau pierdută în urma unei operații de editare sau stocare a fișierului de imagine la calculator.
- Fișierele de imagine create sau editate cu ajutorul unui calculator, este posibil să nu fie afișate. Fișierele de imagine marcate cu ajutorul unui calculator ca fiind “Read only” (disponibile numai pentru citire), este posibil să nu poată fi șterse cu acest aparat. Renunțați la marcajul “Read Only” înainte de a salva fișierele de imagine de la calculator la aparat.

---

## Deconectarea de la calculator

Deconectați cablul USB sau opriți aparatul după ce îl deconectați de la calculator.

**1** Faceți dublu clic pe  (Deconectare) din bara de comenzi a interfeței calculatorului.

**2** Faceți clic pe  (Dispozitiv USB MASS Storage) → “Stop”.

**3** Faceți clic pe “OK” după ce verificați ce dispozitiv doriți să decuplați.

### **Observație**

- Când folosiți [Print], nu este necesar să efectuați acest pas.



## Imprimarea de la calculator

### Imprimarea comandată de la un calculator

#### Note

- Instalarea software-ului este cerută numai când conectați pentru prima dată acest aparat la calculator.

Puteți imprima imagini de la calculator instalând aplicația software furnizată pe calculatorul dvs. și conectând, apoi, aparatul la calculator.

Această secțiune explică modalitatea de instalare a software-ului furnizat pe calculator și cum să utilizați aplicația PMB (Picture Motion Browser) pentru a imprima o imagine.

Vă rugăm consultați și manualul de instrucțiuni ce însoțește calculatorul personal.

### Despre CD-ROM-ul furnizat

Discul CD-ROM furnizat conține următoarele aplicații software :

- *Driver de imprimantă pentru DPP-F800* : Program ce descrie cerințele legate de aparat și permite imprimarea de la calculator.
- *PMB (Picture Motion Browser)* : Aplicație software originală Sony care permite manevrarea fotografiilor și imaginilor în mișcare – captură de imagine, gestionare, procesare și imprimare.

### Instalarea aplicațiilor software

#### Instalarea driver-ului de imprimantă

Pentru instalarea driverului urmați procedura de mai jos.

#### Note

- Nu conectați aparatul la calculator înainte de a instala driverul.
- Vă rugăm să deschideți sesiunea de Windows folosind un cont de utilizator de “Computer administrator”.
- Aveți grijă să închideți toate programele care rulează înainte de a instala aplicațiile software.

**1** Porniți calculatorul, lansați Windows și introduceți CD-ROM-ul furnizat în drive-ul calculatorului.

Va fi afișată fereastra de instalare.

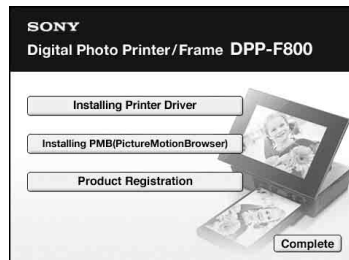

#### Note

- În cazul în care fereastra de instalare nu este afișată în mod automat, faceți dublu clic pe fișierul “Setup.exe” de pe CD-ROM.
- În Windows Vista poate apărea fereastra de auto-rulare. Chiar dacă se întâmplă aceasta, executați fișierul “Setup.exe” și instalați driverul urmărind instrucțiunile afișate pe ecran.

**2** Faceți clic pe “Installing Printer Driver”. Va fi afișată caseta de dialog “InstallShield Wizard”.

*continuare...*

- 3** Faceți clic pe "Next" (Următorul).  
Este afișată caseta de dialog pentru convenția de licență.
- 4** Citiți cu atenție convenția, iar în cazul în care sunteți de acord bifați "I accept this agreement" (*Accept convenția de licență*) și faceți clic pe "Next".

**Observație**

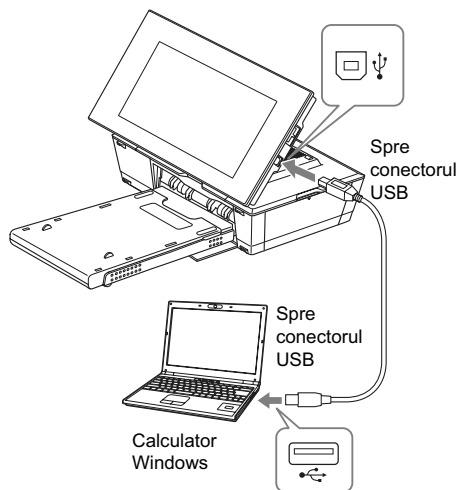

- Dacă la calculator a fost instalată o versiune anterioară de driver de imprimantă, pe ecran poate apărea mesajul "Older version of the printer driver has been found". Faceți clic pe "Yes" (Da) și urmați instrucțiunile afișate pentru a reporni calculatorul, apoi, reluați procedura de instalare. După repornirea calculatorului, versiunea anterioară de driver de imprimantă va fi ștersă. Noua versiune de driver de imprimantă, poate fi utilizată după instalare.

- 5** Faceți clic pe "Install".  
Va începe instalarea.
- 6** Când apare caseta cu mesajul "Sony DPP-F800 printer driver has been successfully installed" (*Driverul de imprimantă DPP-F800 a fost instalat cu succes*) faceți clic pe "Finish" (*Încheiere*).
- 7** Apăsați comutatorul  (pornit/ standby) pentru a porni aparatul.
- 8** Cuplați conectorii USB ai aparatului și ai calculatorului folosind un cablu USB.



**Notă**

- Când folosiți un cablu USB cu conector USB de tip B (tipul de conector folosit de acest aparat) disponibil în comerț, aveți grijă ca lungimea sa să fie mai mică de 3 m.

- 9** Din interfața de selecție a modului ce apare la acest aparat, apăsați  /  pentru a selecta [Imprimare] și apăsați .
- 10** Așteptați o vreme, apoi verificați dacă a fost adăugat echipamentul "Sony DPP-F800" la "Printers" (Imprimante) sau "Printers and Faxes" (Imprimante și faxuri).

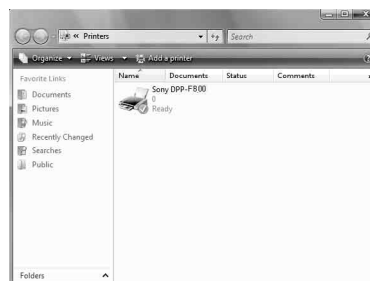

- 11** Când instalarea s-a încheiat scoateți discul CD din calculator și păstrați-l cu grijă pentru a putea fi folosit ulterior.  
Pentru a continua procesul cu instalarea aplicației PMB urmați procedurile de la pasul 2, de la pagina 76.

**Note**

- Dacă instalarea eșuează, decuplați aparatul de la calculator, reporniți calculatorul, apoi efectuați din nou procedura de instalare de la pasul 1.
- După instalare, aparatul "Sony DPP-F800" nu este încă stabilit ca variantă implicită. Alegeți imprimanta corespunzătoare în funcție de fiecare aplicație utilizată.
- CD-ROM-ul furnizat va fi solicitat când dezinstalați sau reinstalați driver-ul de imprimantă. Păstrați-l în bune condiții pentru a putea fi folosit ulterior.
- Înainte de a folosi aparatul, citiți fișierul "Readme.txt" (directorul Readme pe CD-ROM → directorul English → Readme.txt).

### La instalarea software-ului

Pe Desktop, în Windows, este afișat simbolul  ca o trimitere către site-ul de internet pentru înregistrarea ca utilizator al aparatului. După ce ați încheiat înregistrarea, puteți beneficia de informații și asistență la adresa :

<http://www.sony.net/registration/di/>

### Dezinstalarea driver-ului de imprimantă

Când driverul de imprimantă nu mai este necesar, vă rugăm să urmați procedura de mai jos pentru a dezinstala driverul :

- ① Decuplați cablul USB de la aparat și de la calculator.
- ② Introduceți discul CD-ROM în drive-ul CD-ROM al calculatorului.  
Este afișată interfața de instalare.

**Notă**

- În cazul în care fereastra de instalare nu este afișată în mod automat, faceți dublu clic pe fișierul "Setup.exe" de pe CD-ROM.

- ③ Faceți clic pe "Installing Printer Driver".  
Apare caseta de dialog "InstallShield Wizard".
- ④ Faceți clic pe "Next".  
Este afișată caseta de dialog pentru convenția de licență.
- ⑤ Citiți cu atenție convenția, iar în cazul în care sunteți de acord bifați "I accept this agreement" (*Accept convenția de licență*) și faceți clic pe "Next".  
Apare caseta de dialog pentru confirmarea dezinstalării.
- ⑥ Faceți clic pe "Yes" (*da*).  
Este afișată caseta de dialog pentru repornirea calculatorului.
- ⑦ Faceți clic pe "Yes, I want to restart my computer now" (*Da, doresc să repornesc calculatorul acum*), apoi faceți clic pe "OK".  
După ce este repornit calculatorul, fișierele importante vor fi șterse și se încheie dezinstalarea.

### Instalarea aplicației PMB (Picture Motion Browser)

Pentru a instala aplicația PMB, vă rugăm să urmați procedura de mai jos.

**Note**

- Vă rugăm să deschideți sesiunea de Windows folosind un cont de utilizator de "Computer administrator".
- Aveți grijă să închideți toate programele care rulează înainte de a instala aplicațiile software.

Dacă ați instalat deja una sau mai multe versiuni de PMB la calculatorul dvs., verificați ce versiune există deja (Faceți clic pe [Help] din bara de meniu a PMB și selectați [Despre PMB]. Va fi afișată denumirea versiunii instalate.)

continuare...

Comparați numărul versiunii de pe CD-ROM-ul furnizat cu cea anterior instalată de PMB, aveți grijă ca versiunile să fie instalate în ordinea cronologică, de la cea mai veche la cea mai recentă. Când calculatorul pe care îl utilizați are deja instalată o versiune mai nouă de PMB, dezinstalați-o, apoi reinstalați ambele versiuni, începând cu cea mai veche. Dacă instalați întâi versiunea mai nouă, este posibil ca unele funcții PMB să nu acționeze corect.

**1** Porniți calculatorul, lansați Windows și introduceți CD-ROM-ul furnizat în drive-ul calculatorului.  
Va fi afișată fereastra de instalare (pag. 73).

**2** Faceți clic pe "Instalare PMB (Picture Motion Browser)" și urmați instrucțiunile ce apar pe ecran, pentru a stabili regiunea și limba care să fie folosită.  
Este afișată caseta de dialog pentru convenția de licență.

**3** Citiți cu atenție convenția, iar în cazul în care sunteți de acord bifați "I accept the terms of the license agreement" (*Accept termenii convenției de licență*) apoi, faceți clic pe "Next".

După ce faceți clic pe "Next" în fereastra de dialog pentru convenția de licență, apare fereastra care vă semnalează că programul este pregătit pentru a fi instalat.

**4** Faceți clic pe "Install" (Instalare) și urmăriți instrucțiunile de pe ecran pentru a continua instalarea.

Când vi se cere să reporniți calculatorul urmați instrucțiunile afișate pentru a-l reporni.

**5** Când instalarea este completă, scoateți CD-ROM-ul din calculator și păstrați-l pentru a putea fi folosit ulterior.

#### Note

- Dacă instalarea eșuează, parcurgeți încă o dată procedura de instalare de la pasul 2.

- Discul CD-ROM furnizat va fi solicitat la dezinstalarea sau la reinstalarea PMB. Păstrați-l la loc sigur pentru a putea fi folosit pe viitor.

### Dezinstalarea aplicației PMB

Dacă acest software nu mai este necesar, eliminați-l de pe calculator astfel :

① Faceți clic pe "Start" - "Control Panel"

Este afișat Control Panel.

② Faceți clic pe "Uninstall a program".

În funcție de sistemul de operare, se poate denumi "Programs and Features" sau "Add or Remove Programs".



③ Selectați "PMB" și faceți clic pe "Change/Remove".

Începe procesul de dezinstalare al aplicației software .

## Imprimarea fotografiilor de la calculator

### Imprimarea folosind PMB (Picture Motion Browser)

Puteți utiliza PMB pentru a imprima o imagine de la calculator.

**1** Din interfața de selecție a modului PC a acestui aparat, apăsați / pentru a selecta [Imprimare] și apăsați .

**2** Deschideți fereastra PMB folosind una dintre metodele următoare :

- Faceți dublu clic pe  (Picture Motion Browser) de pe desktop, din Windows.
- Faceți clic pe "Start" - "All Programs" - "PMB".

Când aplicația PMB este lansată pentru prima oară, este afișată fereastra de reglaje inițiale.

Pentru informații privind modul înregistrare a imaginilor stocate în alt director decât cel “Pictures” (imagini), consultați secțiunea “Înregistrarea unui director de parcurgere” de la pagina 80.

**Observație**

- Pentru Windows XP vă rugăm să citiți “Pictures” ca fiind “My pictures”.

**Cum se accesează directorul “Pictures” (Fotografiile)**

Faceți clic pe “Start” - “Pictures” din bara de programe.

Este afișată fereastra principală a PMB.



Există două versiuni diferite de vizualizare a fotografiilor cu ajutorul ferestrei principale: Pentru a schimba modul de vizualizare, faceți clic pe “Calendar” sau pe “Index” din bara de comenzi de mai sus.

- **Vizualizare “Calendar” :**  
Imaginile vor fi clasificate în funcție de data la care au fost înregistrate și sunt afișate ca miniaturi organizate pe date calendaristice. În modul de vizualizare “Calendar”, puteți selecta elementul afișat în funcție de an, lună sau oră.
- **Vizualizare “Index” :**  
Imaginile vor fi clasificate în fiecare director înregistrat și sunt afișate ca miniaturi.

În această secțiune este dată ca exemplu vizualizarea de tip “Index”.

**3** Faceți clic pe directorul ce conține fotografiile pe care vreți să le imprimați. Spre exemplu, directorul “Mostre” poate fi selectat urmând explicația următoare.

**4** Selectați fotografiile pe care vreți să le imprimați și faceți clic pe (Imprimare).

Este afișată caseta de dialog pentru imprimare.

**5** În lista extensibilă “Imprimantă”, selectați “Sony DPP-F800”. Pentru a alege orientarea hârtiei sau alte opțiuni de imprimare, mergeți la pasul 6. Pentru a imprima, treceți direct la pasul 11.

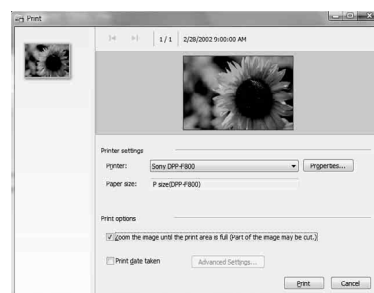

Element	Funcții
<i>Imprimantă</i>	Selectați ca imprimantă folosită “Sony DPP-F800”
<i>Dimensiune hârtie</i>	Pentru a modifica dimensiunea, faceți clic pe “Proprietăți”. <b>Notă :</b> În unele regiuni este posibil ca hârtia de dimensiune L să nu fie disponibilă în comerț.

*continuă...*

Element	Funcții
<i>Opțiuni de imprimare</i>	<ul style="list-style-type: none"> <li>• Este mărită imaginea până ce umple zona de imprimare: Când opțiunea este bifată, imaginea va fi imprimată pe întreaga suprafață de imprimare a colii de hârtie. Este posibil ca o margine a fotografiei să nu fie imprimată. Când opțiunea nu este bifată, imaginea va fi imprimată fără a fi eliminată o margine a ei.</li> <li>• Imprimare cu data înregistrării: când opțiunea este bifată, imaginea este imprimată cu data la care a fost fotografiată, dacă fișierul a fost înregistrat în format DCF.</li> </ul>
<i>Proprietăți</i>	<ul style="list-style-type: none"> <li>• Specifică dimensiunea hârtiei, orientarea, calitatea imaginii și alte detalii.</li> </ul>

**6** Pentru a stabili orientarea hârtiei și alte opțiuni de imprimare, faceți clic pe "Proprietăți".

Este afișată caseta de dialog "Proprietăți". Driverul de imprimantă al acestui aparat utilizează Universal Printer Driver, care este un driver comun de imprimare Microsoft. Unele elemente din casetele de dialog nu sunt folosite de acest aparat.

**7** În interfața "Aranjare în pagină", specificați orientarea hârtiei și alte opțiuni.

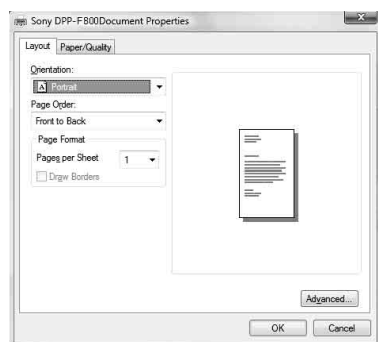

78

Element	Funcții
<i>Orientare</i>	<p>Alegeți o orientare a hârtiei la imprimare</p> <ul style="list-style-type: none"> <li>• Portret</li> <li>• Peisaj</li> </ul>
<i>Ordinea paginilor</i>	<p>Alegeți ordinea de imprimare a paginilor.</p> <ul style="list-style-type: none"> <li>• De la prima la ultima</li> <li>• De la ultima la prima</li> </ul>
<i>Pagini pe coală</i>	<p>Specifică numărul de exemplare în care va fi imprimată o coală. Alegeți "1".</p>
<i>Avansate</i>	<p>Specifică dimensiunea hârtiei și alte opțiuni.</p>

**8** Faceți clic pe "Advanced".

Este afișată caseta de dialog "Sony DPP-F800 Opțiuni avansate".

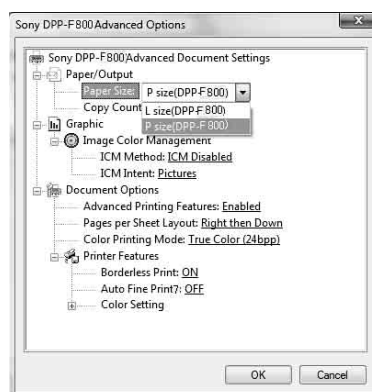

Element	Funcții
<i>Hârtie / Teșire</i>	<ul style="list-style-type: none"> <li>• Dimensiunea hârtiei : Din lista extensibilă, alegeți dimensiunea foilor de hârtie pe care le folosiți la imprimare : dimensiune P/ dimensiune L.</li> </ul> <p><b>Notă</b> : Dimensiunea L a hârtiei de imprimantă nu este comercializată în anumite regiuni.</p> <ul style="list-style-type: none"> <li>• Contorzarea exemplarelor : Specifică numărul de exemplare care trebuie imprimate.</li> </ul>
<i>Gestionarea culorilor Grafică - Imagini</i>	<ul style="list-style-type: none"> <li>• Metoda ICM : aparatul nu acceptă reglajele pentru metoda ICM. Chiar dacă alegeți o altă opțiune decât ICM Disabled (ICM inactiv), rezultatul imprimării nu va reflecta opțiunea. Lăsați opțiunea așa cum este.</li> <li>• ICM Intent : aparatul nu acceptă reglajele pentru ICM Intent. Lăsați opțiunea așa cum este.</li> </ul>
<i>Opțiuni pentru document</i>	<ul style="list-style-type: none"> <li>• <i>Facilități avansate de imprimare.</i> Alegeți “Activat” pentru a avea acces la opțiuni avansate de imprimare, cum ar fi “<i>Ordinea paginilor</i>”. Dacă apar probleme de compatibilitate, dezactivați această opțiune.</li> <li>• <i>Modul de imprimare color.</i> Pentru a imprima în culori, alegeți “Culori reale (24 bpp)”. Pentru a imprima monocrom, selectați “Monocrom”.</li> </ul>

Element	Funcții
<i>Facilități ale imprimantei</i>	<ul style="list-style-type: none"> <li>• <i>Imprimare fără margini.</i> Pentru a imprima o imagine fără margini albe, alegeți “ON” (Activat). Pentru a o imprima cu margini, alegeți “OFF” (Dezactivat). În funcție de aplicația software, o imagine poate fi imprimată cu margini chiar dacă este aleasă opțiunea “ON” (Activat). Reglați imaginea astfel ca ea să acopere întreaga arie a zonei de imprimare.</li> <li>• <i>Imprimare Automată Fină 7:</i> Puteți alege dintre opțiunile “ON” (Activat) sau “OFF” (Dezactivat). Dacă alegeți “ON” (Activat), vă rugăm să selectați “ICM dezactivat” pentru opțiunea “Metoda ICM”. Spre deosebire de imprimarea directă, de pe un card de memorie, datele EXIF nu sunt apelate.</li> <li>• <i>Setări de culoare :</i> Puteți modifica reglajele pentru R (roșu), G (verde), B (albastru) și claritate. Pentru detalii, consultați pag. 66.</li> </ul>

**9** Corespunzător clapetei “Hârtie / Calitate”, specificați culoarea și sursa de alimentare cu hârtie.

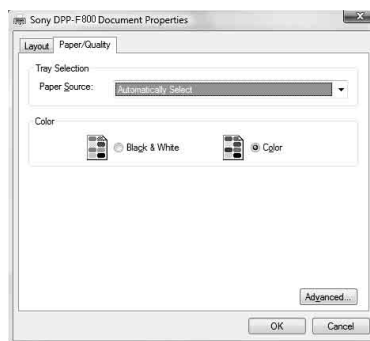

Element	Funcții
<i>Alegerea sursarului de hârtie</i>	Din lista extensibilă "Sursa de alimentare cu hârtie" alegeți "Alegere automată".
<i>Culoare</i>	Pentru a imprima în culori, selectați "Culoare". Pentru a imprima monocrom, alegeți "Alb-negru".
<i>Avansate</i>	Va fi afișată caseta de dialog "Sony DPP-F800/ Opțiuni avansate" (pag. 78). Pentru detalii consultați pasul 9.

#### 10 Faceți clic pe "OK".

Este afișată din nou caseta de dialog "Imprimare".

#### 11 Faceți clic pe "Imprimare".

Va începe imprimarea. Pentru detalii despre facilitățile PMB vedeți instrucțiunile de ajutor (Help) ale Picture Motion Browser.

#### Note

- Nu puteți imprima un fișier de film, BMP sau unul cu date RAW.
- Așezați aparatul în poziție de imprimare (orizontală) pentru folosirea ca imprimantă. Aparatul nu va tipări dacă este în altă poziție. Pentru detalii legate de poziția de imprimare, consultați pag. 32.

#### Observații

- Pentru a selecta o serie de fotografii din zona cu imagini a ferestrei principale, faceți clic pe prima imagine din serie, apoi pe ultima imagine în timp ce țineți apăsată tasta Shift. Pentru a selecta mai multe fotografii care nu sunt succesive, faceți clic pe fiecare imagine în parte, ținând apăsată tasta Ctrl.
- Puteți imprima și din interfața de afișare a unei singure imagini.
- Pentru a renunța la operația de imprimare faceți următoarele :

- 1 Faceți dublu-clic pe simbolul de imprimantă din bara de comenzi și deschideți caseta de dialog "Imprimare".

80

- 2 Faceți clic pe denumirea documentului la a cărui imprimare doriți să renunțați și faceți clic pe "Anulare" din meniul "Document".

Este afișată caseta de dialog pentru confirmarea ștergerii.

- 3 Faceți clic pe Da ("Yes").

Operația de imprimare este anulată.

#### Notă

- Când anulați o operație de imprimare, nu eliminați și operația de tipărire în curs de desfășurare.

### Înregistrarea unui director de parcurgere

Aplicația PMB nu permite vizualizarea directă a imaginilor stocate pe hard diskul calculatorului. Trebuie mai întâi să înregistrați directorul de parcurs, după cum urmează :

- 1 Faceți clic pe "File" - "Register Viewed Folder" (*Înregistrarea directoarelor vizualizate*).

Este afișată fereastra de dialog pentru înregistrarea directoarelor de vizualizat.

- 2 Selectați directorul pe care vreți să îl înregistrați, apoi faceți clic pe "Aplicare" și "OK".

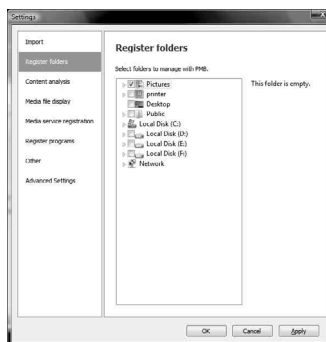

#### Notă

- Nu puteți înregistra întregul drive.



Va fi afișată caseta de confirmare a înregistrării directorului.

### 3 Faceți clic pe “Yes” (Da).

Începe înregistrarea informațiilor de imagine în baza de date.

#### Note

- Directorul selectat ca destinație pentru imaginile importate va fi reținut automat.
- Nu puteți renunța la înregistrarea acestui director.

## Schimbarea directorului de parcurgere

Repetati pașii de la 1 la 3.

#### Observații

- Dacă un subdirector este conținut în directorul sursă, imaginile din subdirector vor fi de asemenea înregistrate.
- Când este lansată pentru prima dată aplicația software, apare un mesaj care vă solicită să înregistrați “Imagini”.
- În funcție de numărul de imagini, înregistrarea acestora poate dura câteva zeci de minute.

## Imprimarea folosind o aplicație software disponibilă în comerț

Puteți utiliza o aplicație software achiziționată din comerț pentru a tipări o imagine cu echipamentul DPP-F800. Selectați “DPP-F800” ca imprimantă, din caseta de dialog pentru imprimare și selectați dimensiunea hârtiei din caseta de dialog pentru reglaje ale paginii.

Pentru detalii legate de elementele de reglaj pentru imprimare, consultați pașii 6 și 7 de la pag. 78.

## Despre opțiunea “Imprimare fără margini” de la secțiunea “Facilități ale imprimantei”

Când folosiți o altă aplicație decât PMB, imaginea poate fi imprimată cu margini chiar dacă ați

selectat “ON” (Activat) - “Imprimare fără margini” de la “Facilități ale imprimantei” din fereastra “Sony DPP-F800 Opțiuni Avansate”.

Când selectați opțiunea de imprimare fără margini, informațiile legate de domeniul de tipărire pentru imprimarea fără margini vor fi transmise aplicației. Unele aplicații, însă, pot aranja și imprima imaginea cu margini în cadrul domeniului stabilit.

Dacă se întâmplă aceasta, luați una dintre următoarele două măsuri pentru a imprima fără margini imaginea :

- Când stabiliți domeniul de imprimare pentru o aplicație, alegeți imprimarea completă a imaginii în aria de tipărire. Spre exemplu dacă imprimați folosind “Windows Photo Gallery” din Windows Vista, selectați “Full page photo print” (Imprimarea fotografiei pe întreaga pagină) și bifați “Fit picture to frame” (Încadrarea imaginii în fereastră).

## Reglaje privind orientarea

În funcție de aplicația software pe care o folosiți, este posibil ca orientarea imaginii să nu se modifice chiar dacă treceți de la varianta portret la cea peisaj sau invers.

## Reglajul cu sau fără margini al driver-ului de imprimantă

Când aplicația software pe care o folosiți are posibilitatea de a alege imprimarea cu sau fără margini, vă sugerăm să optați pentru varianta “ON” (Activat) pentru “Imprimare fără margini” din fereastra “Facilități ale imprimantei” a “Sony DPP-F800 Opțiuni Avansate”, ca reglaj al driver-ului de imprimantă.

## Stabilirea numărului de exemplare

În funcție de aplicația software pe care o folosiți, cantitatea de imprimat stabilită din program are prioritate în fața celei alese în caseta de dialog a driver-ului de imprimantă.



# memo



## **Soluționarea problemelor**

**Mesaje de eroare**  
**Dacă apar probleme**

**Dacă se blochează hârtia**  
**Curățare**

## Mesaje de eroare

Dacă apare o eroare, pe ecranul LCD al aparatului, poate fi afișat unul dintre următoarele mesaje. Urmăți indicațiile corespunzătoare pentru a soluționa problema.

### Card de memorie și memorie internă

Mesaj de eroare	Semnificație / Soluție
Nici un Memory Stick./ Nici un SD Memory Card./ Nici un xD-Picture Card.	<ul style="list-style-type: none"> <li>Nu este introdus nici un card de memorie în aparat. Introduceți un card de memorie în slotul corespunzător (pag. 25).</li> </ul>
Cardul Memory Stick inserat este incompatibil. / Cardul SD Memory inserat este incompatibil. / Cardul xD-Picture inserat este incompatibil.	<ul style="list-style-type: none"> <li>În aparat a fost introdus un card de memorie care nu este acceptat. Utilizați un card de memorie compatibil cu aparatul.</li> </ul>
Nu există imagini în fișier	<ul style="list-style-type: none"> <li>Pe cardul de memorie nu există fișiere de imagine care să poată fi afișate pe ecranul aparatului. Utilizați un card de memorie care să conțină fișiere de imagine ce pot fi redare cu acest aparat.</li> </ul>
Nu poate fi ștersă o imagine protejată.	<ul style="list-style-type: none"> <li>Pentru a șterge un fișier protejat, anulați protecția la camera digitală sau la calculator.</li> </ul>
Card de memorie protejat. Eliminați protecția și încercați din nou.	<ul style="list-style-type: none"> <li>Cardul de memorie este protejat la scriere. Deplasați comutatorul de protecție la scriere în poziția ce permite inscripționarea (pag. 100).</li> </ul>
Card Memory Stick complet ocupat. / Card SD complet ocupat. / Card xD-Picture complet ocupat / Memoria internă complet ocupată.	<ul style="list-style-type: none"> <li>Nu mai pot fi stocate date suplimentare deoarece cardul de memorie, memoria internă sunt complet ocupate. Ștergeți imaginile care nu vă interesează sau utilizați un card memorie care are suficient spațiu liber.</li> </ul>
Eroare la citirea cardului Memory Stick./ Eroare la citirea cardului SD./ Eroare la citirea cardului xD-Picture. / Eroare la citirea memoriei interne.	<ul style="list-style-type: none"> <li><i>În cazul unui card de memorie :</i> A apărut o eroare. Verificați dacă este corect inserat cardul de memorie în aparat. Dacă mesajul de eroare este afișat frecvent, verificați starea cardului de memorie folosind un alt dispozitiv decât acest aparat.</li> </ul>
Eroare la scriere pe cardul Memory Stick./ Eroare la scriere pe cardul SD ./ Eroare la scriere pe cardul xD-Picture./ Eroare la scriere în memoria internă.	<ul style="list-style-type: none"> <li><i>În cazul memoriei interne :</i> Inițializați memoria internă.</li> </ul> <p><b>Notă</b></p> <ul style="list-style-type: none"> <li>Când inițializați memoria internă, vă rugăm să țineți seama că toate fișierele de imagine din album vor fi șterse.</li> </ul>

Mesaj de eroare	Semnificație / Soluție
Cardul Memory Stick poate fi doar citit.	<ul style="list-style-type: none"> <li>Este introdus un card "Memory Stick-ROM". Pentru a stoca imaginile, folosiți unul dintre cardurile "Memory Stick" recomandate.</li> </ul>
The Memory Stick is protected.	<ul style="list-style-type: none"> <li>Este introdus un "Memory Stick" protejat. Pentru a edita și stoca imaginile, utilizați un dispozitiv extern ca să eliminați protecția.</li> </ul>
Card de memorie neacceptat.	<ul style="list-style-type: none"> <li>Pentru un card de memorie : folosiți camera digitală sau un alt echipament pentru a formata cardul de memorie.</li> <li>Pentru memoria internă : inițializați-o cu acest aparat.</li> </ul> <p><b>Notă</b></p> <ul style="list-style-type: none"> <li>Când inițializați memoria internă, toate fișierele conținute de aceasta vor fi șterse.</li> </ul>

#### Date de imagine

Mesaj de eroare	Semnificație / Soluție
Imaginea nu poate fi deschisă.	<ul style="list-style-type: none"> <li>Aparatul nu poate afișa și nu poate deschide un fișier de imagine al cărui format nu este acceptat.</li> </ul>
Nici un fișier DPOF.	<ul style="list-style-type: none"> <li>Nu există fișiere de imagine prestabilite DPOF pe cardul de memorie. Specificați marcajul pentru imprimare (DPOF) cu ajutorul camerei.</li> </ul>

#### Cartuș de cerneală

Mesaj de eroare	Semnificație / Soluție
Nu există cartuș cu cerneală. Montați un cartuș pentru dimensiunea P și apăsați [IMPRIMARE].	<ul style="list-style-type: none"> <li>Nu este introdus nici un cartuș de cerneală în aparat. Montați un cartuș de cerneală (pag. 33). Dacă este afișat mesajul "cleaning cartridge" (<i>cartuș de curățare</i>), montați cartușul de curățare (pag. 97).</li> </ul>
Cartușul de cerneală este gol.	<ul style="list-style-type: none"> <li>Înlocuiți cartușul de cerneală cu unul nou (pag. 33).</li> </ul>
Cartușul de imprimare este gol. Montați un cartuș pentru dimensiunea P și apăsați [IMPRIMARE].	
Cartuș incompatibil. Montați un cartuș de dimensiunea P și apăsați [IMPRIMARE].	<ul style="list-style-type: none"> <li>Montați cartușul de imprimare și alimentați cu hârtie de dimensiunea indicată (pag. 33).</li> </ul>

*continuare...*

## Hârtia de imprimat

Mesaj de eroare	Semnificație / Soluție
Nu există sertarul de hârtie. Alimentați cu hârtie de dimensiune P aparatul și apăsați [IMPRIMARE].)	<ul style="list-style-type: none"> <li>Nu există hârtie de imprimat în aparat. <ul style="list-style-type: none"> <li>Sertarul pentru hârtie nu este montat la aparat.</li> <li>Nu este pusă hârtie de imprimat în sertarul de alimentare al aparatului.</li> <li>S-a terminat hârtia de imprimat.</li> </ul> </li> <li>În oricare dintre cazuri, puneți hârtie în sertarul de alimentare și montați sertarul la aparat (pag. 34).</li> </ul>
Nu există hârtie de imprimat. Alimentați cu hârtie de dimensiune P aparatul și apăsați [IMPRIMARE].	
Coala de curățare nu este introdusă. Puneți coala de curățare și apăsați [IMPRIMARE]	<ul style="list-style-type: none"> <li>Nu există nici o coală de curățare (folie protectoare) în sertarul de alimentare al aparatului. Introduceți folia protectoare în sertarul de alimentare cu hârtie și montați acest sertar la aparat (pag. 97).</li> </ul>
Cartuș incompatibil. Montați un cartuș de dimensiunea P și apăsați [IMPRIMARE].	<ul style="list-style-type: none"> <li>Hârtia de imprimat și cartușul nu se potrivesc. Verificați dimensiunea cartușului introdus în aparat și alegeți pentru hârtie exact aceeași dimensiune (pag. 33, 34).</li> </ul>
Hârtie blocată. Îndepărtați hârtia de imprimat.	<ul style="list-style-type: none"> <li>Hârtia de imprimat se blochează. Consultați secțiunea "Dacă se blochează hârtia" (pag. 96) și scoateți hârtia blocată din aparat.</li> </ul>

---

## Dacă apar probleme

Înainte de a duce aparatul la reparat, încercați să aplicați următoarele soluții pentru a rezolva problema apărută. Dacă problema persistă, consultați dealer-ul dvs. Sony sau un centru de service Sony.

### Alimentarea cu energie



Simptom	Element de verificat	Cauză / Soluție
Alimentarea nu poate fi pornită.	<ul style="list-style-type: none"><li>• Este corect cuplat ștecărul la priză ?</li></ul>	➔ Introduceți corect ștecărul în priză.

### Afișarea imaginilor

Dacă întâlniți una dintre problemele următoare, verificați în tabelul de mai jos : "Nu este afișată nici o imagine când aparatul este pornit", "Nu se poate seta interfața de acționare" sau "Imprimarea nu începe deși aparatul este pornit".

Simptom	Element de verificat	Cauză / Soluție
Nu este afișată nici o imagine pe ecran.	<ul style="list-style-type: none"><li>• Este introdus corect cardul de memorie ?</li></ul>	➔ Introduceți corect ștecărul în priză (pag. 25).
	<ul style="list-style-type: none"><li>• Cardul de memorie conține imagini stocate cu ajutorul unei camere digitale ori al altor echipamente ?</li></ul>	➔ Introduceți un card de memorie care conține imagini. ➔ Verificați formatul de fișier ce poate fi afișat (pag. 103).
	<ul style="list-style-type: none"><li>• Este compatibil formatul fișierului cu cel DCF ?</li></ul>	➔ Un fișier care nu este compatibil cu DCF este posibil să nu fie afișat de aparat, chiar dacă este vizualizat cu un calculator.
	<ul style="list-style-type: none"><li>• Este aparatul în modul de afișare a interfeței ceas sau calendar ?</li></ul>	➔ Alegeți alt mod decât interfața ceas sau calendar (pag. 26).
Imaginile nu sunt redată în ordinea datelor la care au fost înregistrate.	<ul style="list-style-type: none"><li>• Aceste imagini au fost salvate de la un calculator ?</li><li>• Aceste imagini au fost editate cu ajutorul unui calculator ?</li></ul>	➔ Informațiile legate de data înregistrării pot fi modificate sau pierdute dacă editați sau dacă stocați un fișier de imagine pe calculator.

continuare...

Simptom	Element de verificat	Cauză / Soluție
Anumite imagini nu sunt afișate.	<ul style="list-style-type: none"> <li>Sunt imaginile afișate în modul index ?</li> </ul>	<ul style="list-style-type: none"> <li>➤ Dacă imaginea este afișată în modul index, însă nu poate fi afișată ca o singură imagine pe ecran, este posibil ca fișierul să fie deteriorat, deși miniatura imaginii este bună.</li> <li>➤ Este posibil ca, un fișier care nu este compatibil cu DCF, să nu fie afișat sau imprimat de aparat, chiar dacă a fost vizualizat la calculator.</li> </ul>
	<ul style="list-style-type: none"> <li>În modul index apare marcajul de mai jos ?</li> </ul>  <ul style="list-style-type: none"> <li>Au fost create imaginile cu ajutorul unei aplicații la calculator ?</li> </ul>	<ul style="list-style-type: none"> <li>➤ Dacă apare marcajul alăturat, este posibil ca fișierul de imagine să nu fie acceptat de aparat deoarece, spre exemplu, este vorba despre un fișier JPEG care a fost creat pe calculator. Fișierul de imagine poate fi acceptat, însă nu există o miniatură asociată. Selectați marcajul din stânga și apăsați butonul "↵" pentru a trece la afișarea unei singure imagini pe ecran, iar dacă imaginea este afișată, atunci poate fi imprimată. Dacă acest marcaj reapare, imaginea nu poate fi afișată sau imprimată deoarece fișierul nu este acceptat de dispozitiv.</li> </ul>
	<ul style="list-style-type: none"> <li>În modul index apare marcajul de mai jos ?</li> </ul> 	<ul style="list-style-type: none"> <li>➤ Dacă apare marcajul alăturat, fișierul de imagine este acceptat de aparat, însă miniatura sau imaginea propriu-zisă nu pot fi deschise. Selectați marcajul din stânga și apăsați "↵" pentru a trece la afișarea unei singure imagini pe ecran, iar dacă aceasta apare, puteți imprima. Dacă marcajul din stânga mai apare la afișarea unei singure imagini pe ecran, fișierul de imagine nu este compatibil cu acest aparat și imaginea nu poate fi afișată sau imprimată.</li> </ul>
	<ul style="list-style-type: none"> <li>Pe cardul de memorie sau în memoria internă există mai mult de 4.999 imagini ?</li> </ul>	<ul style="list-style-type: none"> <li>➤ Aparatul poate reda, imprima, stoca, șterge sau gestiona până la 4.999 de fișiere de imagine.</li> </ul>
	<ul style="list-style-type: none"> <li>Ați redenumit fișierul cu calculatorul sau cu un alt echipament ?</li> </ul>	<ul style="list-style-type: none"> <li>➤ Dacă ați denumit sau redenumit fișierul cu ajutorul calculatorului, iar numele acestuia include alt fel de caractere decât cele alfanumerice, este posibil ca imaginea să nu fie prezentată de acest aparat.</li> </ul>
<ul style="list-style-type: none"> <li>Există 5 sau mai multe nivele de imbricare în structura de directoare de pe cardul de memorie ?</li> </ul>	<ul style="list-style-type: none"> <li>➤ Aparatul nu poate afișa imagini stocate într-un director care conține o ierarhie cu mai mult de cinci nivele.</li> </ul>	
Denumirea fișierului nu este corect afișată.	<ul style="list-style-type: none"> <li>Ați redenumit fișierul cu calculatorul sau cu un alt echipament ?</li> </ul>	<ul style="list-style-type: none"> <li>➤ Dacă ați denumit sau redenumit fișierul cu calculatorul sau dacă denumirea acestuia include alte caractere în afara celor alfanumerice, este posibil ca denumirea să nu fie corect afișată de aparat.</li> </ul>



Simptom	Element de verificat	Cauză / Soluție
În meniul Editare, există zone libere în partea de sus și de jos a imaginii previzualizate.	<ul style="list-style-type: none"> <li>• Este extrem de comprimată pe verticală sau pe orizontală imaginea previzualizată ?</li> </ul>	<ul style="list-style-type: none"> <li>➤ Dacă o imagine este extrem de comprimată pe verticală sau pe orizontală, este posibil ca în meniul Edit să apară zone libere.</li> <li>➤ Raportul standard al laturilor unei imagini înregistrate cu o cameră digitală este 3:4. Când editați și salvați o imagine cu un alt dispozitiv decât acest aparat, imaginea va fi salvată în multe cazuri ca o imagine de imprimat mai lată decât 3:4. Aceste imagini vor fi afișate în lista de imagini cu marginile de sus și de jos eliminate și afișate de culoare neagră.</li> </ul>
Imaginea nu este rotită automat când acest aparat este așezat în poziția portret.	<ul style="list-style-type: none"> <li>• Este aleasă varianta [Dezactivat] pentru [Orientare automată a interfeței] la acest aparat?</li> <li>• În interfața cu informații legate de imagine apare indicația [Nici o rotire]?</li> </ul>	<ul style="list-style-type: none"> <li>➤ Alegeți pentru [Orientare automată a interfeței] varianta [Activat] (pag. 63).</li> <li>➤ Dacă informațiile legate de rotirea imaginii indică varianta [Nici o rotire], o puteți roti manual (pag. 51)</li> </ul>

### Stocarea și ștergerea imaginilor

Simptom	Element de verificat	Cauză / Soluție
Nu poate fi stocată o imagine.	<ul style="list-style-type: none"> <li>• Este protejat la scriere cardul de memorie ?</li> </ul>	➤ Anulați protecția la scriere și încercați din nou să stocați imaginea.
	<ul style="list-style-type: none"> <li>• Clapeta de protejare la scriere a cardului de memorie este în poziția [LOCK] ?</li> </ul>	➤ Deplasați clapeta de protejare la scriere în poziția ce permite stocarea imaginilor.
	<ul style="list-style-type: none"> <li>• Este complet ocupat cardul de memorie ?</li> </ul>	➤ Înlocuiți cardul de memorie cu un altul care are suficient spațiu liber disponibil sau ștergeți imaginile care nu sunt necesare (pag. 46).
	<ul style="list-style-type: none"> <li>• Este complet ocupată memoria internă ?</li> </ul>	➤ Ștergeți imaginile care nu sunt necesare (pag. 46).
	<ul style="list-style-type: none"> <li>• Ați salvat imagini de la un calculator în memoria internă fără a crea mai întâi un director în memoria internă a camerei ?</li> </ul>	➤ Dacă nu creați un director, puteți stoca cel mult 512 imagini în memoria internă. În plus, numărul de imagini poate să scadă în funcție de lungimea denumirii fișierului sau de tipul de caractere utilizat. Când stocați imagini de la calculator în memoria internă, aveți grijă să creați în prealabil un director în memoria internă și apoi să salvați imaginile în acesta.

*continuare...*

Simptom	Element de verificat	Cauză / Soluție
Nu poate fi ștersă o imagine.	• Este protejat la scriere cardul de memorie ?	➤ Folosiți dispozitivul pentru a anula protecția la scriere și încercați din nou să ștergeți imaginea.
	• Clapeta de protejare la scriere a cardului de memorie este în poziția [LOCK] ?	➤ Deplasați clapeta de protejare la scriere în poziția ce permite ștergerea imaginilor.
	• Utilizați un card "Memory Stick-ROM" ?	➤ Nu este posibil să ștergeți o imagine de pe un "Memory Stick-ROM" și nici să formatați un astfel de card.
	• Este protejată imaginea ?	➤ Verificați informațiile legate de imagine din modul vizualizare unică (pag. 16). ➤ Pentru o imagine cu marcajul © este stabilită doar posibilitatea de a fi citită. Nu puteți să ștergeți o astfel de imagine cu acest aparat.
O imagine a fost ștersă din greșeală	—	➤ Odată ștersă, o imagine nu mai poate fi recuperată.

### Telecomanda

Simptom	Element de verificat	Cauză / Soluție
Nu se întâmplă nimic chiar dacă acționați telecomanda.	• Este corect introdusă bateria în telecomandă ?	➤ Înlocuiți bateria cu una nouă (pag. 20). ➤ Introduceți o baterie în telecomandă (pag. 20). ➤ Așezați corect bateria în compartiment (pag. 20)
	—	➤ Îndreptați capătul superior al telecomenzii spre senzorul care îi este destinat al aparatului (pag. 20). ➤ Eliminați obstacolele dintre telecomandă și senzorul care îi este destinat la aparat.
	• Ați îndepărtat folia de protecție ?	➤ Îndepărtați folia de protecție (pag. 20).
Hârtia iese din aparat fără să fi fost imprimată.	• Ați îndepărtat zona perforată a colilor de hârtie ? • Folosiți hârtie care nu este destinată acestui tip de aparat ?	➤ Folosiți numai hârtie destinată acestui aparat. Dacă folosiți un tip de hârtie incompatibil, este posibil aparatul să prezinte probleme (Despre Seturile de Imprimare).

## Imprimare

Simptom	Element de verificat	Cauză / Soluție
Aparatul nu este alimentat cu hârtie.	• Este așezată corect hârtia în sertarul destinat acesteia, al aparatului ?	<p>► Dacă hârtia nu este corect pusă în sertar, aparatul poate avea probleme (pag. 34). Verificați următoarele :</p> <ul style="list-style-type: none"> <li>• Introduceți topul de hârtie și cartușul de cerneală adecvate.</li> <li>• Încărcați hârtia în direcția corectă în sertar.</li> <li>• Puteți introduce un număr de maxim 20 de coli. Dacă ați pus mai mult de 20 de coli, scoateți colile suplimentare.</li> <li>• Vânturați bine colile de hârtie înainte de a le introduce în sertar.</li> <li>• Nu îndoiți și nu pliați hârtia înainte de imprimare, deoarece aceasta poate cauza disfuncționalități ale aparatului.</li> </ul>
	• Folosiți hârtie care nu este destinată acestui tip de aparat ?	► Folosiți numai hârtie destinată acestui aparat. Dacă folosiți un tip de hârtie incompatibil, este posibil ca aparatul să prezinte probleme (Despre Seturile de Imprimare).

## Rezultatele imprimării

Simptom	Element de verificat	Cauză / Soluție
Imaginile imprimate sunt de calitate inferioară.	• Ați imprimat datele de imagine previzualizate ?	► În funcție de tipul de cameră digitală folosită, imaginile previzualizate pot fi afișate împreună cu cele primare în lista cu miniaturi. Calitatea imprimată a imaginilor previzualizate nu va fi la fel de bună cu cea a imaginilor primare. Țineți seama că dacă ștergeți datele previzualizate, este posibil ca datele primare să fie deteriorate.
	• Ați imprimat o imagine a cărei dimensiune (lățime sau înălțime) este mai mică de 480 de puncte ?	► Dacă o imagine este afișată de dimensiuni reduse și cu un chenar de culoare neagră, calitatea imprimării acesteia este slabă datorită dimensiuni sale prea mici.
	• Ați folosit meniul Editare pentru a mări imaginea ?	► În funcție de dimensiunea sa, o imagine mărită va fi imprimată la o calitate mai scăzută.

*continuare...*

Simptom	Element de verificat	Cauză / Soluție
Calitatea și culorile imaginilor la previzualizarea pe ecranul camerei digitale diferă de cele imprimate.	–	<ul style="list-style-type: none"> <li>▶ Aceasta nu reprezintă o disfuncționalitate, ci este cauzată de diferențele existente între sistemele de reproducere a culorilor sau între caracteristicile ecranelor LCD. Imaginile sunt adaptate optim sistemului de reproducere a culorilor sau caracteristicilor folosite.</li> <li>Puteți ajusta calitatea imaginii, astfel : <ul style="list-style-type: none"> <li>– Buton MENU - [Reglaje] - [Reglaje de imprimare] - [Reglaje de culoare] (pag. 66)</li> <li>– Ajustarea calității imaginii este disponibilă numai în meniul de Imprimare Creativă.</li> </ul> </li> <li>Pentru detalii, consultați pag. 59.</li> </ul>
Imaginea imprimată direct de pe cardul de memorie și din memoria internă diferă de cea imprimată prin intermediul unui calculator personal.	–	<ul style="list-style-type: none"> <li>▶ Din cauza diferențelor ce apar între procesarea internă a aparatului și cea software, realizată de un calculator personal, imaginile imprimate vor fi diferite.</li> </ul>
Nu poate fi imprimată data	• Pentru [Imprimare dată] este aleasă varianta [Dată] sau [Dată/Oră] ?	▶ Apăsați butonul MENU, selectați [Reglaje] și alegeți pentru [Imprimare dată] din meniul Configurare imprimare, varianta [Data] sau [Dată/Oră] (pag. 65).
	• Imaginea acceptă standardul DCF ?	▶ Funcția “Imprimare dată” a acestui aparat acceptă imagini care sunt compatibile cu standardele DCF.
	• Imprimați în modul Prezentare de fotografii ?	▶ Aranjarea în pagină de pe ecranul LCD este imprimată așa cum apare, astfel că reglajul Imprimare dată nu este disponibil.
Data este imprimată fără ca aceasta să fie intenția dvs.	• Pentru “Imprimare dată” e aleasă varianta “Dezactivat” (OFF)?	▶ Apăsați butonul MENU, selectați [Reglaje] și alegeți pentru [Imprimare dată] din meniul Configurare imprimare, varianta [Dezactivat] (pag. 65).
	• A fost salvată în memorie data la înregistrarea imaginii cu camera digitală ?	▶ Dacă data a fost salvată peste imagine, nu puteți realiza o imprimare fără dată.
Imaginea nu poate fi imprimată complet în domeniul de imprimare ; rămân margini albe	• Ați ales opțiunea [Margine 1] sau [Margine 2] pentru [Margine] în meniul Configurare imprimare ?	▶ Apăsați butonul MENU selectați [Reglaje] și setați [Fără margini] selectând [Configurare imprimare] - [Margini] (pag. 65).
	• Formatul imaginii este corect ?	▶ În funcție de tipul de cameră digitală utilizată, raportul laturilor imaginilor înregistrate diferă, astfel încât este posibil să nu poată fi tipărite pe întreaga suprafață imprimabilă.

Simptom	Element de verificat	Cauză / Soluție
Chiar dacă a fost aleasă varianta [Fără margini] corespunzător opțiunii [Margini], de la Reglaje de imprimare, imaginea este imprimată cu margini în ambele părți.	• Imprimați în modul Presentare de fotografii?	➤ La imprimarea în modul Presentare de fotografii, este tipărită aranjarea în pagină ce apare pe ecranul LCD, astfel că reglajul Imprimare fără margini nu este disponibil.
	–	➤ Când folosiți un alt dispozitiv decât acest aparat pentru ca să editați sau să stocați o imagine, marginile albe aflate de jur-împrejurul acesteia vor fi salvate ca parte integrantă a fotografiei. Chiar dacă ați ales varianta de imprimare “Fără margini” nu veți putea elimina marginile din ambele părți ale imaginii imprimate (pag. 65).
Nu poate fi imprimată întreaga imagine.	• Ați ales opțiunea [Margine 1] din meniul Configurare imprimare?	➤ Puteți imprima integral imaginea alegând varianta [Margine 1] din meniul Configurare imprimare (pag. 65).
Imaginea este imprimată sub un unghi.	• Este introdus corect în aparat sertarul de hârtie ?	➤ Reintroduceți sertarul de hârtie în aparat, drept, până la capăt.
Imaginile imprimate conțin linii sau puncte albe.	–	➤ Capul de imprimare ori traseul hârtiei în aparat poate fi murdar. Folosiți cartușul de curățare furnizat pentru a curăța capul de imprimare și traseul hârtiei în aparat (pag. 97).
Imaginea este prea luminoasă, întunecată sau are tinte prea accentuate de roșu, galben sau de verde.	–	➤ Ajustați calitatea imaginii din interfața dedicată acestei operații. Ajustarea calității imaginii este disponibilă numai din meniul Imprimare Creativă. Pentru detalii, consultați pag. 59.

## Reglaje

Simptom	Element de verificat	Cauză / Soluție
Variantele “Fără margini” și “Margini 1/2” nu au nici un efect.	• Acționați meniul Imprimare creativă ?	➤ În meniul Imprimare creativă, sunt utilizate anumite tipare și nu aveți posibilitatea de a alege ca la imprimare marginile să apară sau nu.

continuare...

## Conectarea la un calculator

Simptom	Element de verificat	Cauză / Soluție
Imaginile de pe cardul de memorie introdus în aparat nu apar la calculator.	–	➔ Acest aparat nu dispune de funcția de vizualizare la calculator a imaginilor de pe cardul de memorie.
Ați pierdut CD-ROM-ul furnizat și doriți să obțineți unul nou.	–	➔ Vă rugăm să preluați driver-ul de imprimantă de la pagina de internet dedicată asistenței pentru clienți sau contactați dealer-ul dvs. Sony.
Nu poate fi instalat driver-ul de imprimantă.	• Sunteți sigur că ați urmat procedurile corecte de instalare ?	➔ Urmați procedurile prezentate în manualele de instrucțiuni pentru a instala driver-ul (pag. 73). Dacă apar erori, reporniți calculatorul și reluați procedurile de instalare.
	• Există un alt program care rulează ?	➔ Opriți toate aplicațiile care rulează și instalați din nou driver-ul.
	• Ați specificat corect CD-ROM-ul pentru instalare ?	➔ Faceți dublu clic pe "My Computer", apoi pe simbolul de CD-ROM din fereastra deschisă. Urmați procedurile din manualul de instrucțiuni pentru a instala driver-ul.
	–	➔ Este posibil ca driver-ul USB să nu fie corect instalat. Urmați procedurile din manualul de instrucțiuni pentru a instala din nou driver-ul USB.
	• Există un program anti-virus sau vreun alt program care rulează la calculator ?	➔ Dacă sistemul rulează vreun program anti-virus sau orice alt program, opriți acel program și reluați instalarea driver-ului.
	• V-ați conectat în Windows folosind un cont de Administrator?	➔ Pentru a instala driver-ul conectați-vă folosind un cont de Administrator .
Aparatul nu răspunde la comanda de imprimare dată de calculator.	–	➔ Dacă nu este afișat niciun mesaj de eroare în Windows, verificați afișajul LCD al aparatului. Dacă apare un astfel de mesaj de eroare la acest aparat, efectuați procedura următoare : <b>1</b> Opriți aparatul folosind butonul ⏻ (pormit/standby). <b>2</b> Decuplați cablul de alimentare al aparatului, așteptați timp de 5 sau 10 secunde și apoi reconectați-l. <b>3</b> Reporniți calculatorul. Dacă problema nu este rezolvată în acest mod, contactați dealer-ul dvs. Sony sau un centru de service.

Simptom	Element de verificat	Cauză / Soluție
Imaginea este imprimată cu margini chiar dacă ați ales varianta "Fără margini".	• Utilizați o altă aplicație software decât PMB ?	→ Când folosiți o altă aplicație software decât PMB, este posibil ca imaginea să fie imprimată cu margini chiar dacă ați ales varianta de imprimare fără margini. Dacă puteți să stabiliți domeniul de imprimare cu o aplicație, alegeți ca imaginea să fie tipărită complet pe acel domeniu chiar dacă domeniul este depășit.
Numărul de copii stabilit la secțiunea "Imagini pe coală" de la "Aranjare în pagină" din caseta de dialog "Sony DPP-F800 Proprietăți" nu corespunde cantității reale de imprimat și rezultatelor tipărite.	–	→ În funcție de aplicația software pe care o utilizați, numărul de exemplare de imprimat stabilită prin aplicația software poate avea prioritate în fața celei stabilite în caseta de dialog a driver-ului de imprimantă.
Culorile imaginilor imprimate de la calculator diferă de cele ale imaginilor imprimate direct de pe un card de memorie.	–	→ Se poate întâmpla să nu fie identice culorile imaginilor imprimate de pe un card de memorie cu cele ale unei imprimată de la un calculator.
Este afișat un mesaj de eroare "Error was found while a document is output to the USB device" (A fost întâlnită o eroare la transmiterea documentului către dispozitivul USB).	–	→ Deconectați cablul USB și apoi reconectați-l.

#### Altele

Simptom	Element de verificat	Cauză / Soluție
Nu puteți introduce ușor cartușul de imprimare în aparat.	–	→ În cazul în care cartușul de imprimare nu face un clic atunci când este introdus în aparat, scoateți-l și reintroduceți-l în aparat. Dacă ribonul de cerneală este prea larg pentru a fi introdus astfel în aparat, rulați-l pentru a elimina bucla nedorită a sa (pag. 33).
Cartușul de imprimare nu poate fi scos din aparat.	–	→ Opriti și apoi porniți aparatul folosind butonul ⏻ (pornit/standby). După ce sunetul de motor încetează, încercați să scoateți cartușul din aparat. Dacă problema nu este rezolvată în acest mod, contactați un service Sony sau un dealer Sony.

## Dacă se blochează hârtia în aparat

### 1 Opriți aparatul și porniți-l din nou.

Vă rugăm să așteptați ca hârtia să fie expulzată în mod automat.

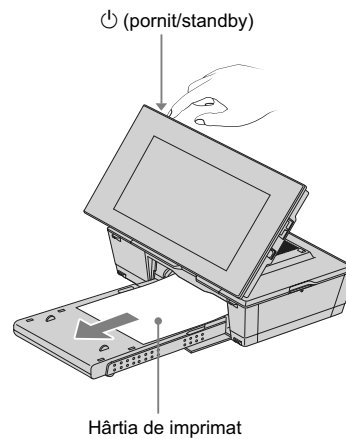

### 2 Îndepărtați hârtia expulzată din aparat.

### 3 Scoateți sertarul pentru hârtie și cartușul de cerneală pentru a vă asigura că nu a mai rămas hârtie blocată în interior.

Verificați dacă a rămas hârtie blocată.  
Dacă da, îndepărtați-o.

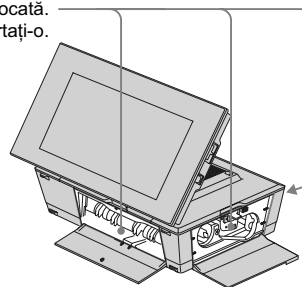

#### Observație

- Dacă nu puteți elimina hârtia blocată în aparat, contactați dealer-ul dvs. Sony.



## Curățarea aparatului

Dacă imaginile imprimate conțin linii sau puncte albe care se repetă sistematic, capul de transfer termic poate fi murdar cu praf acumulat în interiorul aparatului.

Folosiți cartușul de curățare și folia protectoare a setului de imprimare, furnizate, pentru a curăța partea interioară a aparatului.

Înainte de a începe curățarea, vă rugăm să scoateți orice card de memorie și să deconectați cablurile USB de la aparat.

**1** Deschideți capacul compartimentului pentru cartuș, iar dacă există un cartuș în interior, demontați-l.

**2** Introduceți cartușul de curățare furnizat în aparat și închideți ușa compartimentului pentru cartuș.

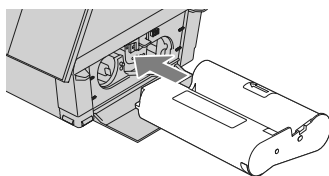

**3** Scoateți sertarul pentru hârtie din aparat. Dacă există hârtie în sertar, scoateți-o.

**4** Puneți foaia de curățare în sertarul pentru hârtie **cu partea neimprimată îndreptată în sus**.

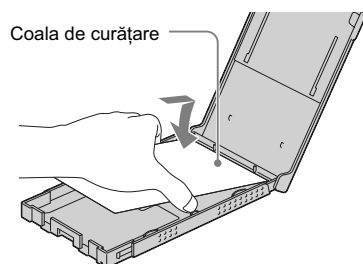

**5** Montați sertarul de hârtie la aparat și apăsați butonul PRINT.

Cartușul de curățare și foaia de curățare vor curăța interiorul aparatului. După ce se încheie operația de curățare, foaia de curățare este scoasă automat.

**6** Scoateți cartușul de curățare și foaia de curățare din aparat.

### Observație

- Păstrați cartușul de curățare și foaia de curățare împreună, pentru a le putea folosi la o operație de curățare ulterioară. Aveți grijă să nu le pierdeți.

### Note

- Dacă puteți obține performanțe corespunzătoare la tipărire, curățarea aparatului nu va conduce la creșterea calității imaginilor imprimate.
- Nu puneți foaia de curățare peste hârtia de imprimat și efectuați astfel operația de curățare deoarece hârtia se poate bloca în aparat sau pot apărea alte probleme.
- Dacă în urma operației de curățare nu se ameliorează calitatea imprimării, vă rugăm repetați operația de mai multe ori.
- Nu puteți curăța aparatul câtă vreme este conectat la calculator.



# memo



## Diverse informații

Informații suplimentare

## Despre cardurile de memorie

### Cardul "Memory Stick"

#### Tipuri de "Memory Stick" ce pot fi utilizate de acest aparat

Pentru acest aparat pot fi utilizate următoarele tipuri de "Memory Stick"\*<sup>1</sup> :

Tipul de Memory Stick	Afișare/ Imprimare/ Ștergere/ Salvare
"Memory Stick"* <sup>2</sup> (incompatibil cu "MagicGate")	OK
"Memory Stick"* <sup>2</sup> (compatibil cu "MagicGate")	OK* <sup>5</sup>
"MagicGate Memory Stick"* <sup>2</sup>	OK* <sup>5</sup>
"Memory Stick PRO"* <sup>2</sup>	OK* <sup>5</sup>
"Memory Stick PRO-HG"* <sup>2</sup>	OK* <sup>5</sup> * <sup>6</sup>
"Memory Stick Micro"* <sup>3</sup> (M2* <sup>4</sup> )	OK* <sup>5</sup>

\*<sup>1</sup> Acest aparat acceptă FAT32. S-a demonstrat că aparatul poate funcționa cu unități "Memory Stick" de 32 GB sau cu capacitate mai mică, produse de Sony Corporation. Nu garantăm însă compatibilitatea cu orice unitate "Memory Stick".

\*<sup>2</sup> Aparatul este echipat cu slot compatibil atât cu unități de memorie de dimensiune standard, cât și cu cele de dimensiune Duo. Puteți utiliza atât carduri "Memory Stick" standard, cât și carduri "Memory Stick Duo" fără a apela la un adaptor Memory Stick Duo.

\*<sup>3</sup> Când folosiți o memorie "Memory Stick Micro" pentru acest aparat, introduceți-o întotdeauna în adaptorul M2.

\*<sup>4</sup> "M2" este o abreviere pentru "Memory Stick Micro". În această secțiune este folosită abrevierea "M2" pentru a descrie "Memory Stick Micro".

\*<sup>5</sup> Nu pot fi efectuate operații de citire / scriere a datelor care necesită tehnologia "MagicGate" de protecție a drepturilor de autor. "Magic Gate" este numele generic al unei tehnologii de protecție dezvoltate de către Sony, care folosește autentificarea și criptarea.

\*<sup>6</sup> Acest aparat nu acceptă transferul de date paralel, pe 8 biți.

#### Note legate de utilizare

- Nu introduceți simultan mai multe unități "Memory Stick" în aparat deoarece pot apărea probleme legate de aparat.
- Dacă folosiți un "Memory Stick Micro" cu acest aparat, introduceți-l întotdeauna într-un adaptor "M2".
- Dacă introduceți un "Memory Stick Micro" în aparat fără a utiliza un adaptor "M2", este posibil să nu mai puteți scoate "Memory Stick Micro" din aparat.
- Dacă introduceți un "Memory Stick Micro" într-un adaptor "M2", iar adaptorul "M2" într-un adaptor "Memory Stick Duo", se poate ca aparatul să nu funcționeze corespunzător.
- Când formatați o unitate "Memory Stick", folosiți funcția de formatare a camerei dvs. digitale. Dacă formatați un card "Memory Stick" cu calculatorul, este posibil ca imaginile să nu fie corect afișate.
- La formatarea unei unități "Memory Stick", vor fi șterse toate imaginile conținute de aceasta, inclusiv fișierele de imagine protejate. Pentru a evita ștergerea accidentală a unor date importante, verificați conținutul cardului de memorie înainte de a-l formata.
- Nu puteți înregistra, edita sau șterge date dacă ați glisat comutatorul de protecție la scriere în poziția BLOCAT (LOCK).
- Nu lipiți nici un fel de materiale pe "Memory Stick" în afara etichetelor furnizate, în zona destinată acestora. Când lipiți etichetele care v-au fost livrate, aveți grijă să vă încadrați în zona rezervată lor, fără a o depăși.

### Cardul de memorie SD

Slotul cu format dublu, destinat cardurilor de memorie SD / xD-Picture, al aparatului vă permite să folosiți următoarele :

- card de memorie SD\*<sup>1</sup>,
- card miniSD, microSD (este necesar un adaptor)\*<sup>2</sup>,
- card de memorie SDHC\*<sup>3</sup>,
- card de memorie miniSDHC: card de memorie microSDHC.  
(Este necesară folosirea unui adaptor.)\*<sup>2</sup>
- card standard de memorie MMC\*<sup>4</sup>.

Nu garantăm funcționarea adecvată pentru toate tipurile de carduri SD sau carduri de memorie standard MMC.

*\*<sup>1</sup> S-a demonstrat că aparatul poate funcționa cu carduri de memorie SD de capacitate 32 GB sau mai mică.*

*\*<sup>2</sup> Unele adaptoare de card disponibile în comerț au terminale proeminente pe partea din spate. Se poate ca aceste tipuri de adaptoare să nu funcționeze corespunzător cu aparatul.*

*\*<sup>3</sup> S-a demonstrat că aparatul poate funcționa cu carduri de memorie SDHC, de capacitate 32 GB sau mai mică.*

*\*<sup>4</sup> S-a demonstrat că aparatul poate funcționa cu carduri de memorie standard MMC, de capacitate 2 GB sau mai mică.*

### Note despre folosire

Nu pot fi citite/scrise date supuse protecției drepturilor de autor.

### Cardul xD-Picture

Puteți folosi un card xD-Picture\*<sup>5</sup> în slotul destinat unui card de memorie dual SD / xD-Picture al aparatului. Nu sunt acceptate toate operațiile cu memoria, și nu garantăm funcționarea corespunzătoare pentru toate tipurile de card xD-Picture.

*\*<sup>5</sup> S-a demonstrat că aparatul poate funcționa cu un card de memorie xD-Picture de capacitate 2GB sau mai mică.*

continuare...

### **Note legate de utilizarea unui card de memorie**

- La folosirea unui card, aveți grijă să introduceți corect memoria în aparat, respectând poziția și slotul indicat. Introducerea incorectă sau într-un alt slot decât cel adecvat a cardului poate conduce la deteriorarea acestui aparat.
- Dacă aplicați o forță prea mare asupra cardului, la introducerea în aparat, este posibil să se deterioreze cardul sau acest aparat.
- Nu scoateți cardul și nu opriți aparatul câtă vreme aceasta citește sau accesează date și nici dacă indicatorul de acces clipește.
- Vă recomandăm să realizați copii de siguranță ale datelor importante.
- Este posibil ca imaginile procesate cu ajutorul unui calculator să nu mai poată fi tipărite de acest aparat.
- Când deplasați sau depozitați cardul, puneți-l în cutia cu care v-a fost furnizat.
- Nu atingeți cu mâna sau cu obiecte metalice terminalul cardului.
- Nu loviți, nu îndoiți și nu scăpați pe jos cardul.
- Nu dezasamblați și nu modificați cardul.
- Nu udați cardul.
- Nu utilizați și nu păstrați cardul în următoarele locuri :
  - în spații cu temperaturi ridicate, cum ar fi în interiorul unei mașini parcate la soare sau din apropierea surselor de căldură,
  - în spații expuse la radiații solare directe,
  - în spații cu umiditate ridicată sau în apropierea unor materiale corozive,
  - în spații supuse electricității statice sau zgomotului electric.

---

## Specificații

### ■ Imprimantă / Ramă foto digitală

#### Metoda de imprimare

Imprimare cu sublimarea culorilor (Galben / Magenta / Cyan, cu 3 treceri)

#### Rezoluție la imprimare

300 (O) × 300 (V) ppi

#### Procesarea de imagine pe punct

256 nivele (8 biți pentru fiecare Galben / Magenta / Cyan),

#### Domeniul de imprimare

1800 puncte × 1200 puncte

#### Dimensiunea de imprimare

Dimensiune de carte poștală :  
101,6 × 152,4 mm (maxim, fără margini)

#### Viteza de imprimare (a unei coli)\*1\*2

Memorie internă\*3 / Card de memorie\*4 :

aprox. 63 sec.

PC\*5 : aprox. 60 sec.

#### Cartuș de imprimare /

#### Hârtie de imprimat

→ Consultați “Despre setul de imprimare”

#### Ecran LCD

##### • Panou LCD :

20 cm, matrice activă TFT

##### • Numărul total de puncte

1.152.000

(800 × 3(RGB) × 480) puncte

#### Zona de afișare efectivă

• **Formatul afișajului :** 16:10

• **Aria ecranului LCD :** 19,3 cm

• **Număr total de puncte :** 1.069.080  
(755 × 3(RGB) × 472) puncte

#### Durata de viață a iluminării ecranului LCD

20.000 ore

(înainte ca iluminarea LCD să scadă la jumătate)

#### Conectori de intrare / ieșire

• **conector** USB (Tip B, USB de mare viteză)

##### • Sloturi :

pentru “Memory Stick” (standard/Duo)/

pentru card SD /

pentru card xD-Picture /

pentru card MMC /

#### Formate de fișiere de imagine compatibile

JPEG : compatibil DCF 2.0,

compatibil Exif 2.21, JFIF\*6

TIFF: Exif 2.21 compatible

BMP\*7: 1, 4, 8, 16, 24, 32 biți

format Windows

(Unele formate de fișiere de imagine nu sunt compatibile.)

#### Numărul maxim de pixeli ce pot fi afișați

8.000 (orizontal) × 6.000 (vertical) puncte\*8

#### Sistemul de fișiere

FAT12 / 16 / 32

#### Denumirea fișierului de imagine

- format DCF,

- 256 caractere,

- maxim 5 nivele de imbricare

#### Numărul maxim de fișiere de prelucrat

4.999 fișiere pentru un card de memorie sau în memoria internă

#### Capacitatea memoriei interne\*9

aprox. 256 MB

(pot fi stocate aprox. 500 de imagini\*10)

#### Cerințe privind alimentarea

mufă DC IN (intrare curent continuu)

Tensiune c.c. 24 V

#### Consum de putere

80 W (maximum)

În modul standby : mai puțin de 1 W

#### Temperatura de funcționare

între 5°C și 35°C

*continuare...*

---

### Dimensiuni

- **Aparat așezat pe laterală :**  
aprox. : 231 × 157 × 113 mm (L×Î×A)
- **Aparat așezat vertical :**  
aprox. : 157 × 231 × 121 mm (L×Î×A)
- **Aparat așezat în poziția de imprimare (orizantal) :**  
**cu ecranul LCD închis :**  
aprox. 231 × 208 × 154 mm (L×Î×A)  
- adâncime cu sertarul pentru hârtie instalat:  
aprox. 301 mm
- **cu ecranul LCD închis :**  
aprox. 231 × 88 × 157 mm (L×Î×A)  
- adâncime cu sertarul pentru hârtie instalat:  
aprox. 310 mm

### Masă

- aprox. 1,5 kg
- exclusiv suportul pentru hârtie  
(aprox. 115 g, cartușul de cerneală și adaptorul de rețea)

### Accesorii furnizate

Consultați secțiunea “Verificarea accesoriilor furnizate” de la pag. 12.

### ■ Adaptor de c.a. AC-S2422

#### Cerințe privind alimentarea

tensiune alternativă ~ între 100V și 240V,  
frecvență de 50 / 60 Hz  
intensitatea curentului electric  
1,5 A ÷ 0,75 A

#### Tensiunea nominală la ieșire

=== 24 V,  
2,2 A  
Maxim 3,7 A - 9,2 s

### Dimensiuni

aprox. 60 × 30,5 × 122 mm  
(L×Î×A, exclusiv părțile proeminente și cablurile)

### Masă

aprox. 305 g

**Citiți eticheta adaptorului de a.c. pentru mai multe detalii.**

104

\* Numărul de foi de mărime P pe care aparatul le poate imprima este estimat la aprox. 2000. Pentru a afla numărul total de foi imprimate, vă rugăm să consultați [Informații de sistem] din meniul “Reglaje”.

\*<sup>1</sup> Intervalul mediu de timp de la apăsarea butonului IMPRIMARE, până ce hârtia iese din aparat (perioada poate varia în funcție de dimensiunea și de formatul datelor de imagine, precum și de condițiile de funcționare).

\*<sup>2</sup> Opțiuni de imprimare :

- [Margini] este aleasă varianta [Fără margini]
- [Imprimare dată] este aleasă varianta [Dezactivat]
- [Imprimare Auto Fin 7] este aleasă varianta [Activat]

\*<sup>3</sup> Fotografiile înregistrate cu o cameră digitală Sony, care conțin un număr de aprox. 12.100.000 pixeli efectiv (fișier cu dimensiunea de aprox. 4,1 MB) și care sunt stocate în memoria internă, când pentru aparat este aleasă varianta [Redimensionare] (dimensiune aprox. a fișierului 400 kB), pag. 64.

\*<sup>4</sup> Imaginile descrise la punctul \*<sup>3</sup> de mai sus, stocate pe un card “Memory Stick PRO Duo” marca Sony. Imprimat de pe un card “Memory Stick PRO Duo” introdus în slotul acestui aparat.

\*<sup>5</sup> Durata procesării datelor și transferului sunt excluse.

\*<sup>6</sup> Format de bază JPEG cu : 4:4:4, 4:2:2 sau 4:2:0.

\*<sup>7</sup> Nu puteți imprima folosind aplicația software PMB (Picture Motion Browser).



\*<sup>8</sup> Sunt necesare 17 puncte sau mai mult atât pe verticală, cât și pe orizontală. O imagine în format 20:1 sau cu un raport al laturilor mai mare nu va fi afișată corect. Chiar dacă raportul laturilor este mai mic de 20:1, pot apărea probleme la afișarea miniaturilor, a prezentărilor de fotografii sau în alte situații.

\*<sup>9</sup> Capacitatea este calculată considerând că :  
1 MB = 1.000.000 byts. Capacitatea reală este mai redusă deoarece o parte a capacității este alocată gestionării fișierelor și aplicațiilor.  
Aproximativ 190 MB.

\*<sup>10</sup> Numărul aproximativ de imagini stocate afișat este orientativ în cazul redimensionării și al importului de imagini. La redimensionarea și importul de imagini, acestea sunt aduse automat la dimensiunea aproximativă de 2.000.000 pixeli. Valoarea poate varia în funcție de condițiile de înregistrare.



## În legătură cu mărcile comerciale și drepturile de autor

- S-Frame, “Cyber-shot”, , “Memory Stick”, MEMORY STICK, “Memory Stick Duo” MEMORY STICK DUO, “MagicGate Memory Stick”, “Memory Stick PRO”, MEMORY STICK PRO, “Memory Stick PRO Duo”, MEMORY STICK PRO DUO, “Memory Stick PRO-HG Duo”, MEMORY STICK PRO-HG DUO, “Memory Stick Micro” MEMORY STICK MICRO, M2, “Memory Stick-ROM, MEMORY STICK-ROM, precum și “MagicGate”, MAGICGATE sunt mărci de comerț sau mărci comerciale înregistrate ale Sony Corporation.
- Microsoft, Windows, Windows Vista și DirectX sunt mărci comerciale înregistrate sau mărci comerciale ale Microsoft Corporation din Statele Unite și/sau din alte țări.
- Macintosh și MacOS sunt mărci comerciale înregistrate ale Apple Inc. în Statele Unite și/sau din alte țări.
- Intel și Pentium sunt mărci comerciale sau mărci comerciale înregistrate ale Intel Corporation.
-  sau xD-Picture Card™ este marcă de comerț a FUJIFILM Corporation.
- Conține iType™ și fonturi de la Monotype Imaging Inc. iType™ este marcă de comerț a Monotype Imaging Inc.
- Siglele SD și SDHC sunt mărci de comerț ale SD-3C, LLC
- Libtiff  
Copyright © 1988 - 1997 Sam Leffler  
Copyright © 1991-1997 Silicon Graphics, Inc.
- Lua  
Copyright © 1994-2008 Lua.org, PUC-Rio.
- Full FreeType License  
Copyright 1996-2002, 2006 de David Turner, Robert Wilhelm și Werner Lemberg
- Toate celelalte denumiri de companii și produse folosite în acest manual pot fi mărci comerciale înregistrate sau mărci comerciale ale respectivelor companii. În continuare, în acest manual nu vor apărea, însă, în fiecare caz, marcajele ™ sau ®.
- Alte mărci și denumiri comerciale aparțin respectivilor proprietari.

*Designul și specificațiile pot fi modificate fără să fiți avizați.*

**Pagina de internet destinată asistenței pentru clienți**

Cele mai recente informații sunt disponibile la următoarea adresă de internet :  
<http://www.sony.ro/>

---

## Măsurile de precauție

### Despre siguranță

- Aveți grijă să nu așezați sau să nu vă scape obiecte grele peste cablul de alimentare și nici să nu deteriorați acest cablu în vreun fel. Nu acționați aparatul dacă este deteriorat cablul de alimentare cu energie.
- În cazul în care în dispozitiv pătrund obiecte solide sau lichide, decuplați aparatul de la priză și duceți-l spre a fi verificat de o persoană calificată înainte de a-l mai folosi.
- Nu dezasamblați niciodată acest aparat.
- Pentru a decupla cablul de alimentare de la priză, apăsați și trageți de ștecăr. Nu trageți niciodată de cablul propriu-zis.
- Când urmează să nu folosiți aparatul o perioadă mai lungă de timp, decuplați cablul de alimentare de la priza de perete.
- Manevrați cu grijă aparatul.
- Pentru a reduce riscul șocurilor electrice, decuplați întotdeauna aparatul de la priză înainte de a-l curăța sau de a încerca să eliminați problemele apărute.
- Nu blocați fantele de aerisire ale aparatului. Blocarea acestor fante poate conduce la acumularea căldurii în interior, putând cauza incendii sau disfuncționalități. Luați întotdeauna măsurile de mai jos pentru a asigura o bună ventilație :
  - plasați aparatul la cel puțin 20 cm de perete,
  - nu așezați aparatul în spații înguste,
  - nu puneți aparatul pe covoraș, păături sau pe alte suporturi moi, care îi pot acoperi fantele de aerisire.
  - nu înfășurați aparatul în materiale textile,
  - nu folosiți aparatul așezat în poziție inversă celei recomandate.
- Nu atingeți și nu priviți prea de aproape fanta prin care iese hârtia din aparat. Coala în curs de imprimare poate ieși brusc și vă poate răni.
- Nu ridicați aparatul ținându-l de cablul electric, de cel de conectare, de suportul pentru alimentarea cu hârtie, de capacul compartimentului pentru cartușul cu cerneală sau de ecranul LCD. Este posibil să vă scape din mâini, deteriorându-se sau rănindu-vă.

106

### Despre instalare

- Evitați amplasarea aparatului în spații supuse la :
  - vibrații,
  - umiditate ridicată,
  - praf excesiv,
  - lumină solară directă,
  - temperaturi extrem de ridicate sau de scăzute.
- Nu folosiți echipamente electrice în apropierea acestui dispozitiv. Aparatul nu funcționează corect în câmpuri electromagnetice.
- Nu așezați obiecte grele pe aparat.
- Lăsați suficient spațiu în jurul aparatului, la folosirea ca imprimantă, pentru ca să nu fie obturate fantele de aerisire. Blocarea fanțelor de ventilație poate conduce la acumularea căldurii în interiorul aparatului.

### Despre adaptorul de c.a.

- Chiar dacă aparatul este oprit, acesta este alimentat cu energie electrică, atâta vreme cât este cuplat la o priză de perete prin intermediul adaptorului de c.a.
- Aveți grijă să folosiți adaptorul de c.a. furnizat împreună cu aparatul. Nu folosiți alte adaptoare de c.a. deoarece pot genera disfuncționalități.
- Nu folosiți adaptorul de c.a. împreună cu alte echipamente.
- Nu utilizați un transformator electric (convertoare mobile) deoarece poate cauza supraîncălziri sau disfuncționalități.
- În cazul în care cablul adaptorului de c.a. este deteriorat, nu îl mai folosiți deoarece este periculos.

### Nu deteriorați adaptorul de c.a.

- Deteriorarea adaptorului de c.a. poate genera incendii sau electrocutări :
  - nu îl modificați sau tăiați,
  - nu așezați obiecte grele pe adaptor,
  - mențineți la distanță adaptorul de echipamentele de încălzire ; nu lăsați să crească prea mult temperatura acestuia,

– decuplați întotdeauna aparatul de la priză, apucând ștecărul cu mâna.

În cazul în care adaptorul de c.a. se deteriorează, consultați dealer-ul dvs. Sony sau un centru de service Sony destinat clienților.

#### **Despre condensarea umezelii**

- Dacă aparatul este adus direct dintr-un spațiu cu temperatură scăzută într-unul cu temperatura ridicată sau dacă este plasat într-un loc unde este extrem de cald sau de umed, în interiorul său poate condensa umezeală. În astfel de cazuri, dispozitivul nu va funcționa corespunzător și pot apărea erori dacă insistați să îl folosiți. Dacă a condensat umezeală în interior, decuplați cablul de alimentare al aparatului de la priză și nu îl mai folosiți timp de cel puțin o oră.

#### **Despre transport**

- La transportul acestui aparat, demontați cartușul de cerneală, sertarul pentru hârtie, cardul de memorie, adaptorul de c.a. și deconectați cablurile, după care așezați aparatul și accesoriiile în ambalajul original, folosind elementele de protecție inițiale.

În cazul în care nu mai aveți ambalajul original, folosiți materiale de împachetat similare pentru a evita deteriorarea la transport.

#### **Despre curățare**

- Curățați aparatul cu o bucată de pânză moale și uscată sau cu una ușor umezită într-o soluție slabă de detergent. Nu folosiți nici un fel de solvenți, cum ar fi alcool sau benzină, deoarece poate fi deteriorat finisajul carcasei.

#### **Despre CD-ROM**

- Nu redați discul CD-ROM furnizat cu un player CD de muzică, deoarece vă poate fi afectat auzul sau se pot deteriora boxele ori căștile și pot apărea disfuncționalități.

#### **Dezafectarea aparatului**

- În urma operației de formatare, este posibil ca aparatul să nu șteargă complet datele din memoria internă. Când dezafectați aparatul, vă recomandăm să distrugeți fizic corpul acesteia.

#### **Note legate de dezafectarea aparatului**

- Este posibil ca datele din memoria internă să nu fie complet șterse chiar dacă efectuați operația de formatare [Formatare memorie internă]. Când doriți să dezafectați aparatul, Sony vă recomandă să îl distrugeți fizic pentru a asigura confidențialitatea datelor.

---

## Index

### Simboluri

Suport "Memory Stick"	
introducere .....	25
tipuri compatibile .....	100

### A

Accesorii .....	12
Adaptor de c.a. ....	22
Afișarea imaginilor index.....	31
Afișarea prezentărilor de fotografii .....	28
Ajustarea unei imagini .....	59
Alegerea limbii.....	64
Alimentare automată, pornire/oprire~.....	51, 63
Anularea imprimării.....	80
Aranjarea în pagină pentru imprimare .....	57

### B

Baterii, înlocuirea la telecomandă.....	20
Blocarea hârtiei în aparat .....	96
Buton pornit/standby.....	78

### C

Cablu USB .....	70, 74
Calendar .....	24
Carduri de memorie .....	25, 101, 102
Memory Stick.....	25, 100
Note privind utilizarea .....	102
card de memorie SD.....	25, 101
card xD-Picture .....	25, 101
scoaterea din aparat.....	26
Cerințe de sistem	
Macintosh.....	68
Windows.....	68
Claritate.....	59
Comutator de protejare la scriere.....	100
Conectarea	
calculatorului.....	70
sursei de alimentare.....	22
Conectarea la o sursă de alimentare cu c.a. ....	22
Curățare.....	97, 107

### D

DC IN 24 V .....	22
Data / ora, setări .....	24, 63
Dezinstalarea	
driver-ului de imprimantă .....	76
PMB (Picture Motion Browser).....	75
Dimensiunea imaginii importate.....	64
Dispozitiv de redare .....	44
DCF .....	65
DPOF .....	60

### E

Ecran LCD .....	13
Editarea unei imagini .....	58
Eroare, mesaje.....	84
Exportul unei imagini .....	45

### F

Facilități .....	10
Fișiere asociate.....	17
Formatarea memoriei interne.....	47, 64
Fotografii de identitate .....	57

### H

Hârtie, blocarea în aparat .....	96
----------------------------------	----

### I

Importul de imagini în memoria internă .....	42
Imprimarea	
aranjare în pagină pentru.....	57
automată fină 7 .....	66, 79
calendar .....	55
cu o aplicație disponibilă în comerț .....	80
datei .....	54, 65
de la calculator .....	73
folosind PMB .....	76
fotografie de identitate .....	57
imagini de pe cardul de memorie.....	36
index .....	60
unui set .....	60
toate .....	60
Inițializare .....	64

Instalarea	
driver-ului de imprimantă .....	73
PMB (Picture Motion Browser) .....	75
Interfața index .....	31
Interfața cu informații .....	16
Interfața cu o singură imagine .....	30
Interfața pentru prezentări de fotografii .....	28
Introducerea	
unui card de memorie .....	25
cartușului de cerneală .....	33
hârtiei de imprimat .....	34
<b>Î</b>	
Înlocuirea bateriei telecomenzii .....	20
Înregistrarea unui director de parcurgere .....	80
<b>L</b>	
Limbă, alegere .....	64
Luminozitate .....	59
<b>M</b>	
Margini / Fără margini .....	54, 65, 79
Mărirea, reducerea dimensiunii unei imagini .....	50
Măsuri de precauție .....	106 - 107
Memory Stick .....	100
Mesaje de eroare .....	84
Mod	
de afișare imagine unică .....	30
Modificarea reglajelor .....	61 a
Monocrom .....	41, 58
Montarea tije de sprijin .....	21
<b>N</b>	
Numărul de exemplare (de imprimat) .....	36
<b>O</b>	
Orientare .....	22, 78
<b>P</b>	
PMB (Picture Motion Browser) .....	75
Prezentare de imagini, reglaje~ .....	41
efecte .....	41
efecte de culoare .....	41
interfață .....	28
interval dintre imagini .....	41
mod de afișare .....	41
ordine aleatorie .....	41
Protejarea informațiilor .....	17
<b>R</b>	
Rotirea unei imagini .....	51
Reglaje de culoare .....	41, 66
Reglaje generale .....	63
<b>S</b>	
Salvarea imaginilor .....	59
Saturație .....	59
Scoaterea cardurilor de memorie din aparat ..	26
Sepia .....	41
Stabilirea nr. de exemplare de imprimat .....	36
Setări temporale .....	24, 63
Soluționarea problemelor .....	83
Sortarea imaginilor .....	49
Specificații .....	103
Starea inițială .....	24
<b>Ș</b>	
Ștergerea unei imagini .....	46
<b>T</b>	
Telecomandă .....	20
Tentă de culoare .....	59
<b>U</b>	
USB, cablu .....	70, 74

# SONY®

---

<http://www.sony.ro>

RO



**Dezafectarea echipamentelor electrice și electronice vechi (Valabil în Uniunea Europeană și în celelalte state europene cu sisteme de colectare separate)**

Acest simbol marcat pe un produs sau pe ambalajul acestuia indică faptul că respectivul produs nu trebuie considerat reziduu menajer în momentul în care doriți să îl dezafecțați. El trebuie dus la punctele de colectare destinate reciclării echipamentelor electrice și electronice.

Dezafectând în mod corect acest produs veți ajuta la prevenirea posibilelor consecințe negative asupra mediului înconjurător și sănătății oamenilor care pot fi cauzate de tratarea inadecvată a acestor reziduuri. Reciclarea materialelor va ajuta totodată la conservarea resurselor naturale. Pentru mai multe detalii legate de reciclarea acestui produs, vă rugăm să consultați biroul local, serviciul de preluare a deșeurilor sau magazinul de unde ați achiziționat produsul.