

## Digitalna HD videokamera

Navodila za uporabo

SL

Vsebina

Uvod

Snemanje/Predvajanje

Naprednejše funkcije

Shranjevanje filmov in  
fotografij z računalnikom

Shranjevanje slik z zunanjo  
napravo

Nastavitev videokamere

Dodatne informacije

Hiter pregled funkcij



**HANDYCAM**

**AVCHD**

**HDMI™**  
HIGH-DEFINITION MULTIMEDIA INTERFACE

  
MEMORY STICK™

 InfoLITHIUM™  
SERIES

  
CLASS C

  
NAVTEQ  
MAPS

# Najprej preberite naslednje

Pred uporabo videokamere temeljito preberite navodila in jih shranite za nadaljnjo uporabo.

## OPOZORILO

**Ne izpostavljajte videokamere dežju ali vlagi zaradi nevarnosti požara in električnega udara.**

**Ne izpostavljajte baterij prekomerni vročini (npr. soncu ali ognju).**

## POZOR

### Akumulatorska baterija

Če z baterijo ne ravnate pravilno, lahko eksplodira in povzroči požar ali celo kemične opekline. Upoštevajte naslednja opozorila:

- Ne razstavljajte baterije.
- Ne izpostavljajte baterije udarcem (npr. s kladivom, ipd.), pazite, da vam ne pade na tla in da na baterijo ne stopite.
- Pazite, da ne povzročite kratkega stika in da kovinski predmeti ne pridejo v stik s priključki baterije.
- Ne izpostavljajte baterije visokim temperaturam nad 60°C, na primer v avtomobilu, parkiranem na soncu.
- Ne mecite baterije v ogenj.
- Ne uporabljajte poškodovane litij-ionske baterije.
- Baterijo polnite s polnilnikom za Sony baterije ali z napravo, ki omogoča polnjenje akumulatorskih baterij.
- Hranite baterijo izven dosega majhnih otrok.
- Pazite, da bo baterija suha.
- Baterijo zamenjajte z baterijo iste ali podobne vrste, ki jo priporoča Sony.
- Če želite odvreči iztrošeno baterijo, upoštevajte navodila.

Zamenjajte baterijo samo z določeno vrsto. V nasprotnem primeru utegne priti do požara ali poškodbe.

### Nekaj o omrežnem napajalniku

Ne postavljajte omrežnega napajalnika v ozek prostor, na primer med stene ali pohištvo.

Priključite omrežni napajalnik v bližnjo stensko vtičnico. V primeru, da se pojavi kakršnakoli težava s kamero, napajalnik takoj izključite.

Tudi če videokamero izklopite, jo bo omrežni napajalnik še naprej napajal, če je priključen v omrežno vtičnico.

### Opomba o omrežnem kablu

Omrežni kabel je namenjen samo uporabi s to videokamero. Ne uporabljajte ga za druge električne naprave.

Prekomeren zvočni pritisk iz slušalk utegne povzročiti izgubo sluha.

## Za kupce v Evropi



Korporacija Sony s tem izjavlja, da je digitalna HD videokamera HDR-PJ50VE skladna z osnovnimi zahtevami in ostalimi pomembnimi določitvami direktive 1995/5/EC. Podrobnosti si oglejte na spletni strani: <http://www.compliance.sony.de/>

### **Opomba kupcem v državah z EU direktivami**

Proizvajalec tega izdelka je korporacija Sony, 1-7-1 Konan Minato-ku Tokyo, 108-0075 Japonska. Pooblaščen predstavnik za EMC in varnost izdelka je Sony Deutschland GmbH, Hedelfinger Strasse 61, 70327 Stuttgart, Nemčija. V zvezi s servisom in garancijo se obrnite na naslove, navedene v dokumentih za servis in v garantnem listu.

### **POZOR**

Elektromagnetna polja na določenih frekvencah utegnejo vplivati na sliko in zvok digitalne videokamere.

Ta naprava je bila testirana in ustreza omejitvam, ki jih določa EMC direktiva za uporabo priključnih kablov, krajših od 3 metrov.



**Odpadna električna in elektronska oprema (velja za evropsko unijo in druge evropske države s sistemom ločevanja odpadkov)**

Če se na izdelku ali na njegovi embalaži nahaja ta simbol, pomeni, naj z izdelkom ne ravnamo enako kot z gospodinjskimi odpadki. Odložiti ga morate na ustreznem zbirnem mestu za električno in elektronsko opremo. S tem ko izdelek pravilno odvržete, pripomorete k preprečevanju potencialnih negativnih posledic za okolje in naše zdravje, ki bi ga povzročilo nepravilna odstranitev tega izdelka. Z recikliranjem materialov bomo ohranili naravne vire. O podrobnostih glede recikliranja tega izdelka lahko povprašate na upravni enoti ali v trgovini, kjer ste izdelek kupili.

Dodatna oprema: Daljinski upravljalnik



**Odpadne baterije (velja za evropsko unijo in druge evropske države s sistemom ločevanja odpadkov)**

Če se na bateriji ali na njeni embalaži nahaja ta simbol, pomeni, naj z njo ne ravnamo enako kot z gospodinjskimi odpadki. S tem ko baterijo pravilno odvržete, pripomorete k preprečevanju potencialnih negativnih posledic za okolje in naše zdravje, ki bi ga povzročilo nepravilna odstranitev tega izdelka. Z recikliranjem materialov bomo ohranili naravne vire. O podrobnostih glede recikliranja tega izdelka lahko povprašate na upravni enoti ali v trgovini, kjer ste izdelek kupili.

## Priložena oprema

Številka med oklepaji pomeni število priloženih enot.

- Omrežni napajalnik (1)
- Omrežni kabel (1)
- Komponentni A/V kabel (1) **A**
- A/V priključni kabel (1) **B**
- USB priključni kabel (1) **C**

Pritrdite ga na vgrajeni USB kabel (str. 12), če je vgrajeni USB kabel prekratek.

- Brezžični daljinski upravljalnik (HDR-PJ50E/PJ50VE) (1)

Litijeva baterija je že vstavljena. Pred uporabo brezžičnega daljinskega upravljalnika odstranite izolacijski listič.

- Akumulatorska baterija NP-FV50 (1)
- CD-ROM »Programska oprema za Handycam« (1) (str. 37)
  - PMB (program), vključno z vodičem »PMB Help«,
  - Priročnik za videokamero Handycam (PDF)
- Navodila za uporabo (ta priročnik) (1)

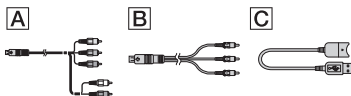

- Videokamera ima vgrajen program, imenovan »PMB Portable« (str. 39).
- Več o medijih »Memory Stick«, ki jih lahko uporabljate s to videokamero, si oglejte na strani 19.

## Uporaba videokamere

- Ne držite videokamere za dele, prikazane na spodnjih slikah. Ne držite videokamere za pokrove priključkov.

Pokrov priključka za dodatno opremo (HDR-PJ50E/PJ50VE)



LCD zaslon

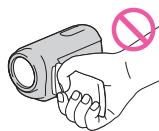

Baterija

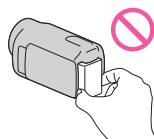

Vgrajeni USB kabel



- Videokamera ni odporna proti prahu in tudi ni voodoporna. Glej poglavje »Varnost« (str. 64).

## Postavke v meniju, LCD zaslon in objektiv

- Če postavka v meniju v trenutnih pogojih snemanja ali predvajanja ni na voljo, je postavka zatemnjena.
- LCD zaslon je izdelane z uporabo visoke tehnologije, tako da je več kot 99,99 % slikovnih pik učinkovitih. Kljub temu se lahko pojavijo črne pike in/ali svetle pike (rdeče, modre ali zelene), ki se neprestano pojavljajo na LCD zaslonu. Pike so normalen pojav v proizvodnem procesu in v nobenem primeru ne vplivajo na posneto sliko.

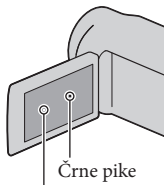

Bele, rdeče, modre ali zelene pike

- Daljše izpostavljanje LCD zaslona ali objektivna neposredni sončni svetlobi utegne povzročiti nepravilno delovanje.
- Ne usmerjajte kamere proti soncu. S tem bi utegnili povzročiti nepravilno delovanje kamere. Sonce snemajte samo pri nižji svetlobi, na primer v mraku.

## Nekaj o nastavitvi jezika

- Za prikaz postopkov se uporabljajo prikazi na zaslonu v lokalnem jeziku. Jezik lahko spremenite s pomočjo videokamere (str. 17).

## Snemanje

- Da bi zagotovili stabilno delovanje spominske ploščice, vam priporočamo, da jo pred snemanjem na videokameri formatirate. Ne pozabite, da se s formatiranjem izbršejo vsi podatki na spominski ploščici in jih ni več mogoče priklicati. Shranite pomembnejše podatke na računalnik, ipd.
- Pred začetkom snemanja preizkusite funkcijo snemanja in preverite, če se slika in zvok posnameta brez težav.

- Kompenzacija vsebine posnetkov ni mogoča, tudi če snemanje ali predvajanje ni mogoče zaradi okvare videokamere.
- Barvni sistem televizorja je odvisen od države/področja. Za predvajanje posnetkov na televizorju potrebujete televizor sistema PAL.
- TV programi, filmi, video kasete in drugo gradivo utegnejo biti zaščiteni pred presnemavanjem. Nedovoljeno presnemavanje takega gradiva ni v skladu z zakoni o zaščiti pred presnemavanjem.
- Uporabljajte kamero v skladu z lokalnimi predpisi.

## Nekaj o predvajanju

- Slik, posnetih z videokamero, morda ne bo mogoče pravilno predvajati na drugih napravah. Prav tako slik, posnetih na drugih napravah, morda ne bo mogoče pravilno predvajati na tej videokameri.
- Filmov s standardno (STD) kakovostjo slike, posnetih na SD spominske kartice, ni mogoče predvajati na AV napravah drugih proizvajalcev.

## DVD-ji, posneti v HD kakovosti (visoka razločljivost)

- DVD medij, posnet v HD kakovosti (visoka razločljivost), lahko predvajate na napravah, ki so združljive s formatom AVCHD. Diskov, ki so bili posneti v HD kakovosti z DVD predvajalnikom/snemalnikom, ne bo mogoče predvajati, ker niso združljivi s formatom AVCHD. Če vstavite disk, posnet s formatom AVCHD (slike visoke razločljivosti (HD)) v DVD predvajalnik/snemalnik, ga morda ne boste mogli odstraniti.

## Shranite vse podatke o posnetih slikah

- Da ne bi izgubili slikovnih podatkov, jih redno shranjujte na zunanji medij. Več o shranjevanju slik na računalnik si oglejte na strani 35. Več o shranjevanju slik na zunanjo napravo, pa na strani 42.

Vrsta diskov ali medija, na katerega lahko shranite slike, je odvisna od izbranega načina snemanja, [  REC Mode]. Filme, posnete v načinu [50p Quality **PS**] lahko shranite na zunanji medij (str. 44). Filme, posnete v načinu [Highest Quality **FX**], lahko shranite na zunanji medij ali na Blu-ray disk.

## Nekaj o bateriji/omrežnem napajalniku

- Po izklopu videokamere ne pozabite odstraniti baterije ali omrežnega napajalnika.
- Izključite omrežni napajalnik iz videokamere tako, da držite za videokamero in vtič DC.

## Opombe o temperaturi videokamere/baterije

- Če se temperatura videokamere ali baterije prekomerno poveča ali zniža, snemanje in predvajanje z videokamero ne bo mogoče. V tem primeru se na LCD zaslonu prikaže opozorilna oznaka.

## Če je videokamera priključena v računalnik ali dodatno napravo

- Ne poskušajte formatirati snemalnega medija videokamere s pomočjo računalnika. Če bi to storili, videokamera morda ne bi pravilno delovala.
- Če s kablom priključite videokamero v drugo napravo, vstavite vtič v priključek na pravilen način. Z uporabo sile bi utegnili poškodovati priključek, s tem pa bi povzročili nepravilno delovanje kamere.
- Če je videokamera priključena v drugo napravo prek USB povezave in je vklopljena, ne zapirajte LCD zaslona, ker bi se podatki o posneti sliki utegnili izgubiti.

## Če snemanje/predvajanje slik ni mogoče, uporabite postopek [Format]

- Po dolgem času snemanja/brisanja slik se utegnejo na mediju pojaviti fragmentacije podatkov in slik ni mogoče snemati in shraniti. V tem primeru najprej shranite slike na zunanji medij, nato pa uporabite funkcijo [Format] s pritiskom na [Format]  (MENU) →

[Setup] →  (Media Settings) → [Format] → želeni medij →  → 

## Opombe o dodatni opremi

- Priporočamo vam uporabo splošne Sonyjeve dodatne opreme.
- Razpoložljivost dodatne opreme je odvisna od države/področja.

## Nekaj o priročniku, ilustracijah in zaslonih v tem priročniku

- Slike, ki se v priročniku pojavljajo kot primeri, so posnete z digitalnim fotoaparatom in utegnejo izgledati drugače kot slike in indikatorji na zaslonu, ki se dejansko prikažejo na videokameri.
- V tem priročniku se za trdi disk videokamere in spominsko ploščico uporablja izraz »snemalni medij«.
- V tem priročniku je za DVD disk, posnet v visoki ločljivosti (HD), uporabljen izraz AVCHD disk.
- Oblika in tehnični podatki se lahko spremenijo brez predhodnega opozorila.
- Za ilustracijo se v tem priročniku pojavlja slika modela HDR-PJ50VE, razen kjer je navedeno drugače.



## Preverite ime modela vaše videokamere

- Ime modela je v priročniku navedeno, kjer je navedena razlika v tehničnih lastnostih med modeli. Ime modela je navedeno na spodnji strani videokamere.
- Spodaj so navedene glavne razlike v tehničnih lastnostih te serije videokamer.

	Zmogljivost notranjega snemalnega medija	Projektor
HDR-PJ50E/ HDR-PJ50VE*	220 GB	✓
HDR-XR160E	160 GB	—

Model z zvezdico \* je opremljen z GPS-om.

## Opombe o uporabi

- Da ne bi poškodovali snemalnega medija, onemogočili predvajanja posnetih slik, izgubili slikovnih podatkov ali povzročili nepravilno delovanje videokamere, ne storite naslednjega:
  - Ne odstranjajte spominske ploščice, ko sveti ali utripa lučka ‚Access‘ (str. 20),
  - Ne odstranjajte baterije ali omrežnega napajalnika iz videokamere, ne izpostavljajte videokamere udarcem ali tresenju, medtem ko svetijo ali utripajo lučke  (Movie)/ (Photo) (str. 22) in lučka ‚Access‘ (str. 20).
- Če uporabljate pas za čez ramo (ni priložen), pazite, da ne udarite s kamero v drug predmet.
- Ne uporabljajte kamere v zelo glasnih prostorih.

## Nekaj o senzorju padca

- Za zaščito notranjega trdega diska pred udarcem ob padcu, ima videokamera senzor padca. Če videokamera pade, se utegne posneti tudi blokovna motnja, ki ščiti videokamero. Če senzor padca večkrat zazna padec, se utegne snemanje/predvajanje ustaviti.

## Opombe o uporabi videokamere na višjih legah

- Ne vklaplajte videokamere na področjih z nizkim pritiskom, na višinah nad 5 000 m. S tem bi utegnili poškodovati notranji trdi disk kamere.



Najprej preberite naslednje .....	2
-----------------------------------	---

---

## Uvod

Korak 1: Polnjenje baterije.....	11
Polnjenje baterije v tujini .....	14
Korak 2: Vklop videokamere in nastavitve datuma in ure .....	15
Spreminjanje nastavitve za jezik.....	17
Korak 3: Priprava snemalnega medija.....	18
Preverjanje nastavitve snemalnega medija.....	19
Kopiranje filmov in fotografij.....	20

---

## Snemanje / Predvajanje

Snemanje.....	21
Pridobivanje informacij o lokaciji z uporabo GPS-a (HDR-PJ50VE) .....	25
Izbira načina snemanja .....	26
Predvajanje na videokameri .....	27
Uporaba funkcije ‚Highlight Playback‘ .....	30
Uporaba vgrajenega projektorja (HDR-PJ50E/PJVE).....	30
Predvajanje slik na televizorju.....	31

---

## Naprednejše funkcije

Brisanje filmov in fotografij.....	34
------------------------------------	----

---

## Shranjevanje filmov in fotografij s pomočjo računalnika

Uporabne funkcije, ki so na voljo, če priključite videokamero v računalnik.....	35
Priprava računalnika .....	36
Uporaba računalnika Macintosh .....	36
Zagon programa PMB (Picture Motion Browser) .....	39
Nalaganje slik na omrežno storitev .....	39

---

## Shranjevanje slik s pomočjo zunanje naprave

Izbira načina za shranjevanje slik z zunanjo napravo .....	42
Shranjevanje slik na zunanjo napravo .....	44
Ustvarjanje diska z DVD zapisovalnikom, DVDirect Express .....	47
Ustvarjanje diska s HD kakovostjo slike (visoka razločljivost) z uporabo DVD zapisovalnika, ipd., ki nima funkcije DVDirect Express .....	50
Ustvarjanje diska s standardno kakovostjo slike (STD) z uporabo snemalnika, itd. ....	51

---

## Nastavitev videokamere

Uporaba menijev .....	53
Pridobivanje podrobnih informacij iz priročnika »Handycam Handbook« .....	57

---

## Dodatne informacije

Odpravljanje težav .....	58
Čas snemanja za filme/število fotografij, ki jih lahko posnamete .....	61
Varnost .....	64
Tehnični podatki .....	67

---

## Hiter pregled funkcij

Indikatorji na zaslonu .....	70
Deli videokamere in tipke .....	71
Abecedno kazalo .....	74

## Korak 1: Polnjenje akumulatorske baterije

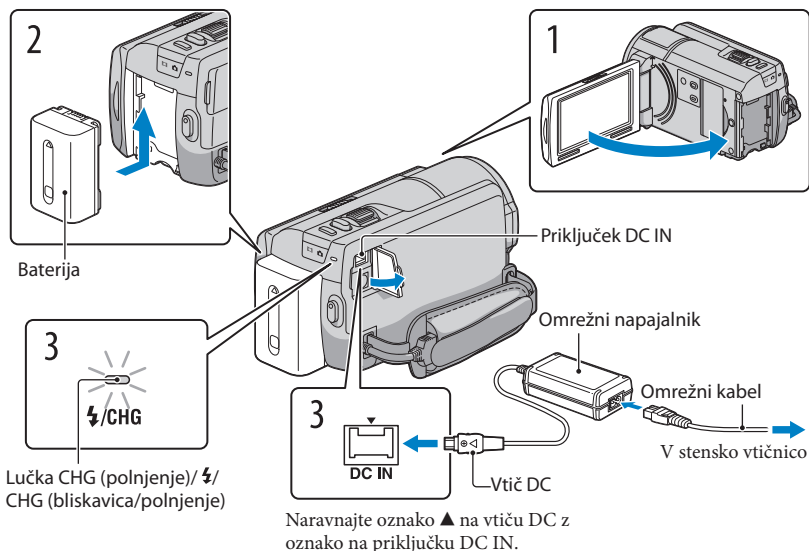

Akumulatorsko baterijo »InfoLITHIUM« (serija V) lahko polnite takoj, ko ste jo vstavili v videokamero.

### ⚡ Opomba

- Vaša videokamera deluje samo z akumulatorsko baterijo »InfoLITHIUM« (serija V).

**1** Izklopite videokamero tako, da zaprete LCD zaslon.

**2** Vstavite baterijo v smeri puščice, dokler ne zaskoči.

**3** Priključite omrežni napajalnik in omrežni kabel v videokamero in stensko vtičnico.

Lučka CHG (polnjenje) ali ⚡/CHG (bliskavica/polnjenje) zasveti in polnjenje se začne. Ko je baterija polna, lučka CHG (polnjenje) ali ⚡/CHG (bliskavica/polnjenje) ugasne.

## 4 Ko je baterija polna, izključite omrežni napajalnik iz priključka DC IN na videokameri.

### Polnjenje baterije z uporabo računalnika

Ta funkcija je priročna, kadar imate pri roki omrežni napajalnik.

- ① Izključite videokamero in vstavite baterijo v videokamero.
- ② Z vgrajenim USB kablom priključite videokamero v vklopljen računalnik.

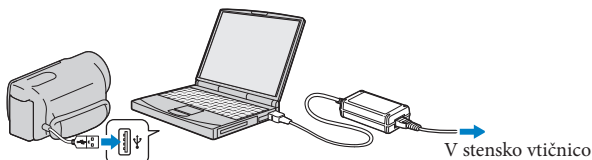

- ③ Ko se polnjenje konča, izključite videokamero iz računalnikom (stran 38).

#### ⚡ Opombe

- Pravilno delovanje z vsemi računalniki ni zagotovljeno.
- Če priključite videokamero v prenosni računalnik, ki ni priključen v izvor omrežnega napajanja, se utegne baterija prenosnega računalnika hitro izprazniti. V tem primeru ne puščajte videokamere priključene dlje časa.
- Možnost polnjenja baterije ali povezave s predelanimi ali ročno sestavljenimi računalniki ni zagotovljena. Pri nekaterih vrstah USB naprav polnjenje morda ne bo uspešno.

#### 💡 Nasveti

- Videokamero lahko polnite prek stenske vtičnice z uporabo vgrajenega USB kabla z omrežnim napajalnikom AC-U501AD/AC-U50AG za USB napajanje (ni priložen). Sonyjeve prenosne napajalne enote CP-AH2R/CP-AL (ni priložena) ne morete uporabiti.
- USB polnilnik/omrežni napajalnik ni na voljo v vseh državah.
- Lučka /CHG (bliskavica/polnjenje) morda ne bo zasvetila, ko bateriji zmanjkuje moči. V tem primeru uporabite omrežni napajalnik.

## Čas polnjenja

Približen čas, ki je potreben, da se povsem prazne baterije popolnoma napolni.

Baterija	Čas polnjenja	
	Omrežni napajalnik	Vgrajeni USB kabel*
NP-FV50 (priložena)	155	315
NP-FV70	195	600
NP-FV100	390	1050

- Čas polnjenja, ki je naveden v zgornji tabeli, je izmerjen pri polnjenju videokamere pri temperaturi 25°C. Priporočamo vam, da polnite baterijo pri temperaturi med 10°C in 30°C.
- \* Čas polnjenja je izmerjen brez uporabe USB priključnega kabla.

### Nasveta

- Več o času snemanja in predvajanja si oglejte na strani 61.
- Če je videokamera vklopljena, lahko preverite približno količino preostale moči baterije z indikatorjem na zgornjem desnem delu LCD zaslona.

## Odstranitev baterije

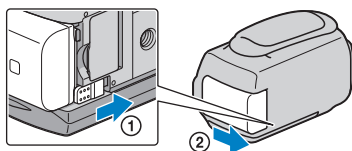

Zaprte LCD zaslon. Premaknite stikalo BATT (①) in odstranite baterijo (②).



## Uporaba stenske vtičnice za napajanje

Opravite povezave v poglavju »Korak 1: Polnjenje baterije« (str. 11). Tudi če je baterija vstavljena, se ne bo praznila.

## Opombe o akumulatorski bateriji

- Ko odstranite baterijo ali izključite omrežni napajalnik, zaprite LCD zaslon in se prepričajte, da sta lučki  (Movie) /  (Photo) (str. 22) / lučka ACCESS (dostop) (str. 20) izklopljene.
- Lučka CHG (polnjenje) ali  / CHG (bliskavica/polnjenje) med polnjenjem utripa v naslednjih primerih:
  - Baterija ni pravilno vstavljena,
  - Baterija je poškodovana,
  - Temperatura baterije je nizka,
  - Odstranite baterijo iz videokamere in jo postavite na toplo.
  - Temperatura baterije je visoka,
  - Odstranite baterijo iz videokamere in jo postavite na hladno.

- Če želite uporabiti video luč (ni priložena), vam priporočamo, da uporabite baterijo NP-FV70 ali NP-FV100.
- Uporabe NP-FV30 ne priporočamo, ker s to videokamero omogoča le kratek čas snemanja in predvajanja.
- Po tovarniški nastavitvi se kamera samodejno izklopi, če je najmanj 5 minut ne uporabljate (varčevanje z energijo; [A.SHUF OFF]).

### Opombe o omrežnem napajalniku

- Če uporabljate omrežni napajalnik, ga priključite v bližnjo stensko vtičnico. V primeru, da se pojavi kakršnakoli težava s kamero, napajalnik takoj izključite.
- Ne postavljajte omrežnega napajalnika v ozek prostor, na primer med stene ali pohištvo.
- Pazite, da ne pride do kratkega stika med priključkom DC na omrežnem napajalniku ali priključkom za baterijo in kovinskim predmetom. S tem bi povzročili okvaro.

### Polnjenje baterije v tujini

Baterijo lahko s pomočjo omrežnega napajalnika, priloženega kameri, polnite tudi v drugih državah z napetostjo med AC 100 V – 240 V, 50 Hz/60Hz.

- Ne uporabljajte elektronskega napetostnega transformatorja.

## Korak 2: Vkllop in nastavitve datuma in ure

### 1 Odprite LCD zaslon videokamere.

- Če želite videokamer vklopiti, ko je LCD zaslon odprt, pritisnite na POWER.

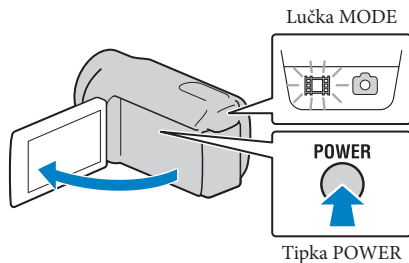

### 2 Izberite želeni jezik in pritisnite na [Next].

Pritisnite na tipko na  
LCD zaslonu

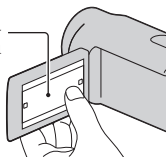

### 3 S puščicama < / > izberite želeno geografsko področje in pritisnite na [Next].



- Za ponovno nastavitve datuma in ure, pritisnite na **MENU** (MENU) → [Setup] → [Clock Settings] → [Date & Time Setting] → [Date & Time]. Če postavke ni na zaslonu, uporabite puščici < / >.

## 4 Nastavite [Summer Time], datum in uro in nato pritisnite na [Next].

- Če nastavite [Summer Time] na [On], se ura premakne naprej za eno uro.

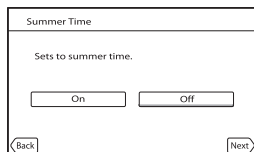

## 5 Izberite format za prikaz datuma in pritisnite na [Next].

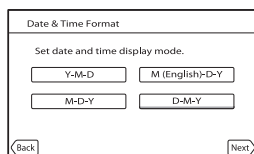

## 6 Izberite datum in uro, s puščicama **▲**/**▼** nastavite vrednost, nato pritisnite na [Next] → **OK**.

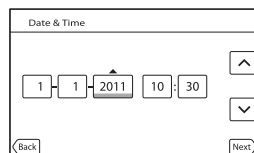

Ura začne delovati.

### ⚡ Opombe

- Datum in ura snemanja se med snemanjem ne prikazeta, vendar se samodejno posnameta na snemalni medij in prikazeta med predvajanjem. Če želite, da se datum in ura prikazeta, pritisnite na **MENU** (MENU) → [Setup] → [▶] (Playback Settings) → [Data Code] → [Date/Time] → **OK**.
- Zvočni signal ob delovanju kamere lahko izklopite s pritiskom na **MENU** (MENU) → [Setup] → [🔊] (General Settings) → [Beep] → [Off] → **OK**.
- Če se tipka, ki jo pritisnete, ne odzove pravilno, kalibrirajte zaslon na dotik.
- Ko je ura nastavljena, se bo čas samodejno nastavil s pomočjo funkcije [Auto Clock ADJ] in možnost [Auto Area ADJ] se nastavi na [On]. Ura se morda ne bo samodejno nastavila na pravi čas, kar je odvisno od države, ki jo na kameri izberete. V tem primeru nastavite [Auto Clock ADJ] in [Auto Area ADJ] na [Off] (HDR-PJ50VE).



## Izklop videokamere

Zaprte LCD zaslon.

Lučka  (Movie) nekaj sekund utripa in kamera se izklopi.

### Nasveta

- Videokamero lahko izklopite tudi s pritiskom na POWER.
- Če je [Power On By LCD] nastavljen na [Off], izklopite videokamero s tipko POWER.

## Sprememba nastavitve jezika

Jezik za prikaze na zaslonu lahko po želji spremenite. Pritisnite na **MENU** (MENU) → [Setup] →  (General Settings) → [Language Setting] → želeni jezik → **OK** → **X** → **X**.

## Korak 3: Priprava snemalnega medija

Snemalni medij, ki ga lahko uporabite, je odvisen od videokamere. Naslednji simboli se prikažejo na zaslonu videokamere.



Notranji trdi disk



Spominska kartica

\*Po tovarniški nastavitvi se na ta snemalni medij posnamejo tako filmi kot fotografije. Na izbrani medij lahko snemate, ga predvajate in urejate.

### Nasvet

- Več o času snemanja filmov si oglejte na strani 62.
- Več o številu fotografij, ki jih lahko posnamete, si oglejte na strani 63.

### Izbira snemalnega medija

**1** Pritisnite na **MENU** (MENU) → [Setup] →  (Media Settings) → [Media Select].

Prikaže se zaslon [Media Select].

**2** Pritisnite na zeleni snemalni medij in nato na **OK** → **OK**.

Filmi in fotografije se posnamejo na izbrani medij.

### Preverjanje nastavitve snemalnega medija

V načinu snemanja filmov in načinu snemanja fotografij se simbol za izbrani medij prikaže v zgornjem desnem kotu zaslona.





Simbol za snemalni medij

## Vstavljanje spominske ploščice

### ⚡ Opomba

- Če želite snemati filme in/ali fotografije na spominsko ploščico, nastavite snemalni medij na [Memory Card].

### Vrste spominskih ploščic, ki jih lahko uporabljate z vašo videokamero

		SD Speed Class	Opisano v navodilih
Medij »Memory Stick PRO Duo« (Mark2)		—	Medij »Memory Stick PRO Duo«
Medij »Memory Stick PRO-HG Duo«			
SD spominska kartica		Razred 4 in hitrejši	SD kartica
SDHC spominska kartica			
SDXC spominska kartica			

- Delovanje ni zagotovljeno z vsemi spominskimi karticami.
- Z vašo videokamero lahko uporabljate medij »Memory Stick PRO Duo«, za polovo manjše od spominske kartice »Memory Stick« ali SD kartico standardne velikosti.
- Ne lepите nalepk in podobnega na medij »Memory Stick PRO Duo« ali na adapter za medij »Memory Stick Duo«.
- Z vašo videokamero preizkušeno deluje medij »Memory Stick PRO Duo«, zmogljivosti vse do 32 GB in SD kartica, zmogljivosti vse do 64 GB.

### ⚡ Opombe

- Kartic MultiMediaCard ni mogoče uporabljati.
- Slik, posnetih na SDXC spominske kartice, ni mogoče predvajati ali uvoziti na računalnike, AV komponente, itd. ki niso združljivi(-e) s standardom exFAT\* in ki niso priključeni(-e) v videokamero z USB kablom. Prepričajte se, da so priključene naprave združljive s standardom exFAT. Če priključite napravo, ki ni združljiva s standardom exFAT, se utegne prikazati zaslon za inicializacijo. Ne izvedite postopka inicializacije, ker bi s tem izgubili vso posneto vsebino.

\*exFAT je datotečni sistem, ki ga uporabljajo SDXC spominske kartice.

## 1 Odprite pokrov in vstavite spominsko kartico kot kaže slika, dokler ne zaskoči.

- Po vstavitvi spominske ploščice zaprite pokrov.

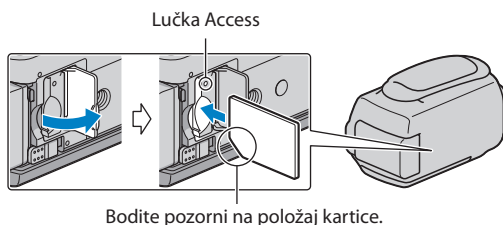

Če vstavite novo spominsko kartico, se utegne prikazati zaslon [Preparing image database file. Please wait] (Pripravlja se nova datoteka s podatki o sliki. Počakajte). Počakajte, da prikaz izgine.

## 2 Zaprite pokrov.

### ⚡ Opombe

- Če se prikaže [Failed to create a new Image Database File. It may be possible that there is not enough free space.] (Spodletelo ustvarjanje nove datoteke s podatki o sliki. Morda ni dovolj prostora.).
- Preverite smer spominske kartice. Če jo vstavite na silo in v nepravi smeri, se utegnejo spominska kartica, reža za spominsko kartico ali podatki o sliki poškodovati.
- Med snemanjem ne odpirajte pokrova.
- Pazite, da vam med vstavljanjem ali odstranjevanjem spominske kartice, le-ta ne pade na tla.

### Odstranitev spominske kartice

Odprite pokrov in enkrat rahlo pritisnite na kartico.

### Kopiranje filmov in fotografij

Filme in fotografije lahko kopirate sem in tja med notranjim snemalnim medijem in spominsko kartico.

Pritisnite na **MENU** (MENU) → [Edit/Copy] → [Copy], nato sledite navodilom na zaslonu.

# Snemanje

Po tovarniški nastavitvi se filmi in fotografije posnamejo na naslednji medij. Filmi se posnamejo v HD kakovosti (visoka razločljivost).

## Nasvet

- Več o menjavi snemalnega medija si oglejte na strani 18.

## 1 Zategnite pas.

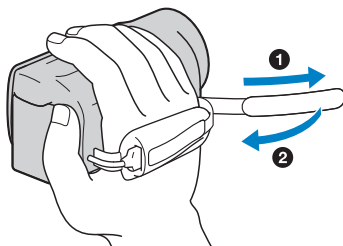

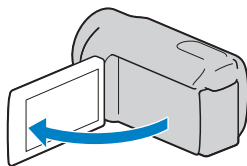

## 2 Odprite LCD zaslon videokamere.

Videokamera se vklopi in pokrov objektiva se odpre.

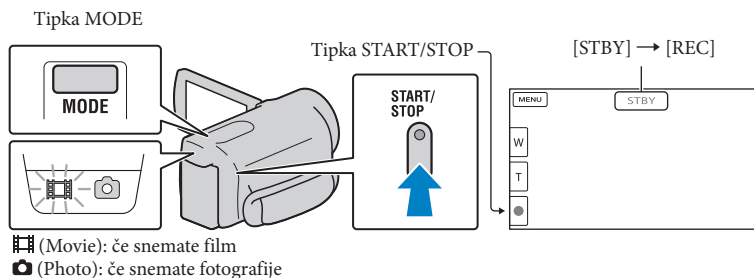

## Način snemanja



**1** Pritisnite na tipko MODE, da se vklopi lučka  (Movie).

**2** Pritisnite na START/STOP in začnite snemati.

Za zaustavitev snemanja ponovno pritisnite START/STOP.

### Ponovni prikaz LCD zaslona

Pritisnite kamorkoli na zaslon, razen na tipke na LCD zaslonu, da boste omogočili uporabo postavk. Nastavitve lahko spremenite z uporabo menija [Display Setting].

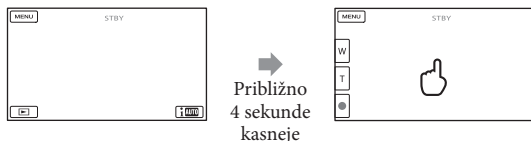

### Zajemanje nasmehov

Po tovarniški nastavitvi fotoaparata med snemanjem filma takoj, ko zazna nasmeh, posname fotografijo (Smile Shutter). Ko kamera med snemanjem filma zazna obraze, se kakovost slike samodejno nastavi (Face Detection).

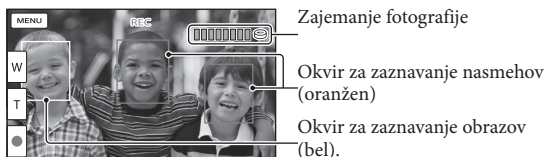

### ⚡ Opombe

- Če med snemanjem zaprete LCD zaslon, se bo snemanje ustavilo.
- Najdaljši čas neprekinjenega snemanja filmov je približno 13 ur.
- Če filmska datoteka preseže 2 GB, se bo samodejno ustvarila naslednja filmska datoteka.
- Po vklopu videokamere bo trajalo nekaj sekund preden bo začela snemati. V tem času upravljanje videokamere ni mogoče.
- Medtem ko se podatki po snemanju zapisujejo na snemalni medij, se zgodi spodaj navedeno. V tem času ne izpostavljajte videokamere udarcem ali tresenju in ne odstranjujte baterije ali omrežnega napajalnika.
  - Lučka »Access« sveti ali utripa (str. 20)
  - Simbol za medij na zgornji desni strani LCD zaslona utripa.

### 💡 Nasveti

- Več o času snemanja filmov si oglejte na strani 62.
- Med snemanjem filmov lahko s tipko PHOTO (Dual Rec) posnamete fotografije.
- Tovarniško je [SteadyShot] nastavljen na [Active].
- S pritiskom na obraz lahko določite njegovo prioriteto.
- Iz posnetih filmov lahko zajamete fotografije.
- Čas snemanja, približno preostalo zmogljivost, ipd. lahko preverite s pritiskom na tipko **MENU** (MENU) → [Setup] → [Media Settings] → [Media Info].
- Posneta slika se lahko prikaže čez ves LCD zaslon (prikaz z vsemi slikovnimi točkami). Če pa sliko prikažete na televizorju, ki ni združljiv s prikazom vseh slikovnih točk, utegnejo biti zgornji, spodnji, levi in desni rob slike odrezani. V tem primeru nastavite [GUIDEFAME] na [ON] in slike snemajte s pomočjo zunanega okvira, ki se prikaže na zaslonu kot vodilo.
  - LCD zaslon nastavite tako, da ga najprej odprete za 90 stopinj proti videokameri (①), nato pa nastavite njegov kot (②).

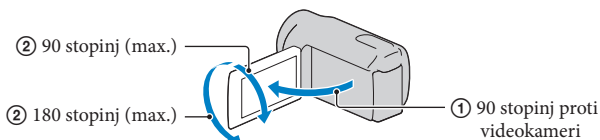

### Podatkovna koda med snemanjem

Datum, ura in pogoji snemanja ter koordinate se samodejno posnamejo na snemalni medij. Med snemanjem se ne prikažejo. Med snemanjem se ne prikažejo, lahko pa jih preverite med predvajanjem kot podatkovno kodo [Data Code]. Če jih želite prikazati, pritisnite na **MENU** (MENU) → [Setup] → [Playback Settings] → [Data Code] → zelena nastavev → **OK**

## Snemanje fotografij

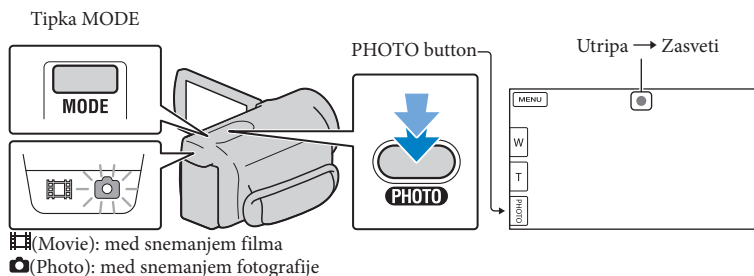



Ko  izgine, je fotografija posneta.

### 1 Pritisnite na tipko MODE za vklop lučke (Photo).

Prikaz na LCD zaslonu preklopi na način snemanja fotografij in razmerje slike se nastavi na 4:3.

### 2 Na rahlo pritisnite na PHOTO, da se nastavi ostrina, nato na tipko do konca pritisnite.

#### Nasveti

- Število slik, ki jih lahko posnamete, si lahko ogledate na strani 63.
- Če želite spremeniti velikost slike, pritisnite na **MENU** (MENU) → [Image Quality/Size] → [ Image Size] → zelena nastavitvev → **OK**.
- Če je prikazan simbol , snemanje fotografij ni mogoče.
- Če je ambientna svetloba preslaba, videokamera samodejno uporabi bliskavico. Bliskavica v načinu snemanja filmov ne deluje. Način uporabe bliskavice lahko spremenite s pritiskom na **MENU** (MENU) → [Camera/Mic] → [ (Flash)] → [Flash] → zelena nastavitvev → **OK** (HDR-PJ50E/PJ50VE).
- Če snemate fotografije z bliskavico in uporabo pretvorniške leče (ni priložena), se utegne pojaviti senca (HDR-PJ50E/PJ50VE).



Če se na fotografijah pojavijo okrogli beli madeži (HDR-PJ50E/PJ50VE)

To se zgodi, če v bližini objektiv lebdijo delci prahu, cvetnega prahu, itd. Bliskavica videokamere jih poudari in zato se na slikah pojavijo kot okrogli beli madeži.

Da bi zmanjšali pojav okroglih belih madežev, osvetlite sobo in posnemite objektiv brez bliskavice.

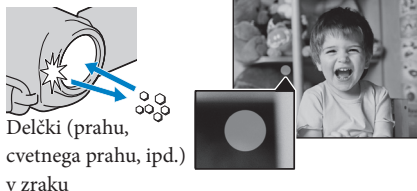

Delčki (prahu, cvetnega prahu, ipd.) v zraku

#### Pridobivanje informacij o lokaciji z uporabo GPS-a (HDR-PJ50VE)

Če nastavite funkcijo [GPS Setting] (str. 56) na [On], se na LCD zaslonu prikaže simbol  in videokamera začne iskati GPS satelite ter pridobivati informacije o lokaciji.

Pridobivanje informacij o lokaciji vam omogoča uporabo funkcije kot je ‚Map View‘. Indikator se spreminja v skladu z močjo sprejema GPS signala.

- Če s pomočjo priloženega programa »PMB« v videokaero naložite GPS pomožne podatke, lahko čas procesiranja skrajšate. Namestite program »PMB« na računalnik (str. 37) in povežite računalnik na Internet. Nato priključite videokamero v računalnik in GPS pomožni podatki se bodo samodejno posodobili.
- GPS pomožni podatki v določenih primerih ne delujejo:
  - Če GPS pomožnih podatkov najmanj 30 dni ne posodobite,
  - Če datum in ura na videokameri nista pravilno nastavljena,
  - Če videokamero premaknete za večjo razdaljo.
- Vgrajene zemljevide upravljajo naslednja podjetja: zemljevid Japonske – ZENRIN CO., LTD., druga področja – NAVTEQ.

## Izbira načina snemanja

Kakovost slike, ki jo snemate, lahko spremenite s tipko **MENU** (MENU) → [Image Quality/Size] → [  REC Mode].

Vrsta medija, na katerega lahko shranite slike, je odvisna od izbranega načina snemanja. Podrobnosti o shranjevanju s pomočjo zunanje naprave si oglejte na strani 42.

Vrste medijev	Način snemanja		
	PS*	FX	FH/HQ/LP
Na tej videokameri			
Notranji snemalni medij	✓	✓	✓
Spominska kartica	✓	✓	✓
Na zunanjo napravo			
Zunanji medij (USB shranjevalna naprava)	✓	✓	✓
Blu-ray disk	—	✓	✓
Snemalni diski AVCHD	—	—	✓

\* [PS] lahko nastavite samo, če je [  Frame Rate] nastavljen na [50p].

# Predvajanje na videokameri

Slike lahko predvajate z zvokom iz stereo zvočnikov, vgrajenih v videokamero.

Po tovarniški nastavitvi se predvajajo filmi in fotografije posneti na naslednjem snemalnem mediju.

## Nasvet

- Več o menjavi snemalnega medija si oglejte na strani 18.

Videokamera posnete slike samodejno prikaže kot dogodek na osnovi datuma in ure. Prikaže lahko tudi posnete slike glede na informacije o lokaciji (HDR-PJ50VE).

## 1 Odprite LCD zaslon videokamere.

Videokamera se vklopi in pokrov objektivna se odpre.

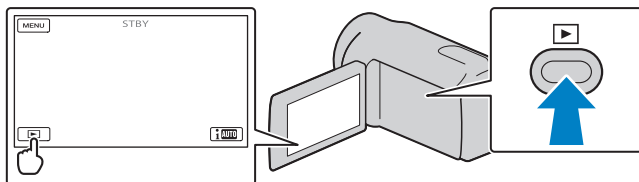

## 2 Pritisnite na (View Images).

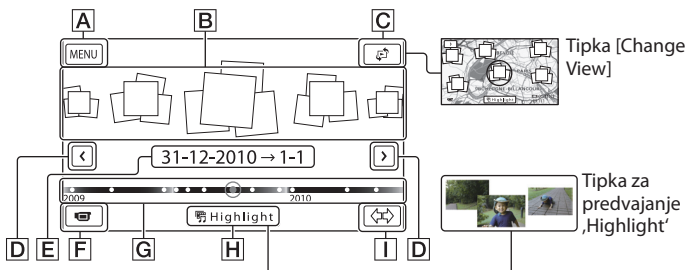

Za nekaj sekund se prikaže zaslon 'Event View'.

## 3 S puščicama / izberite želeni dogodek (B).



- A** Zaslon MENU
- B** Dogodki
- C** Tipka 'Change View' (HDR-PJ50VE)
- D**  /  : na predhondi/naslednji dogodek
- E** Ime dogodka

- F** Menjava načina snemanja filmov/fotografij
- G** Časovna vrstica
- H** Tipka za predvajanje „Highlight“\*
- I** Tipka „Change Event Scale“ (menjavanje dogodkov)

\* Prikaže se, če je kakovost slike nastavljena na [ **HD** ] HD Quality).

Zaslon „Event Index“ se prikaže, če pritisnete na dogodek, ki je prikazan na sredini.

- Dogodek lahko izberete tudi tako, da na časovni vrstici pritisnete na **•**.
- S puščicama  $\leftarrow \rightarrow$  (Change Event Scale) na spodnji desni strani zaslona lahko spremenite časovni obseg časovne vrstice od enega leta in pol do treh mesecev, kar spremeni število dogodkov, ki jih lahko prikazate na časovni vrstici.

## 4 Pritisnite na sliko, ki jo želite prikazati.

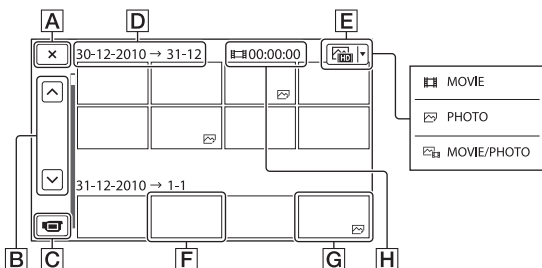



Pritisnite na **E** in v indeksu izberite vrsto slike, ki jo želite prikazati, med [ **MOVIE** ] (samo filmi), [ **PHOTO** ] (samo fotografije) in [ **MOVIE/PHOTO** ] (filmi in fotografije).

- A** Nazaj na zaslon „Event View“
- B**  $\leftarrow$  /  $\rightarrow$  : prikaže prejšnjo/naslednjo stran (z držanjem tipke se lahko premikate po indeksnem zaslonu)
- C** Menjava načina snemanja filmov/fotografij
- D** Naslov dogodka
- E** Tipka za preklon vrste slike
- F** Film
- G** Fotografija
- H** Skupni čas za predvajanje filmov pod dogodkom (skupno število fotografij, če so tam samo fotografije)

- Na filmu ali fotografiji, ki je bil(-a) nazadnje posnet(-a) ali predvajan(-a) se prikaže simbol **▶▶**. Če pritisnete na film ali fotografijo s simbolom **▶▶**, lahko nadaljujete s predvajanjem od prejšnjega posnetka.

## Upravljanje videokamere med predvajanjem filma

Funkcije, prikazane spodaj, lahko uporabljate med predvajanjem fotografij. Spodnja slika se prikaže, če pritisnete na tipko 'Switch Image Type' na zaslonu 'Event Index' izberete [  MOVIE/PHOTO] (tovarniška nastavev) ali [  MOVIE].

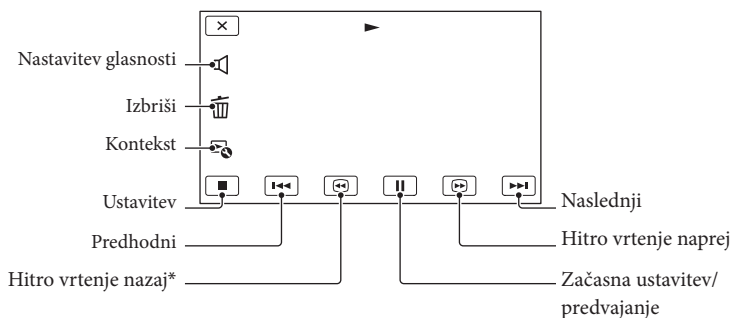







\* Te tipke lahko uporabljate samo, ko predvajate film.

### ⚡ Opomba

- Fotografij morda ne boste mogli predvajati na drugih napravah (samo na tej videokameri).

### 💡 Nasveti

- Če pritisnete na tipko  na zaslonu za predvajanje, se prikažejo funkcije, ki jih trenutno uporabljate in omogočena je enostavna uporaba teh funkcij.
- Ko videokamera predvaja zadnji film, se zaslon vrne na zaslon INDEX.
- Za počasno predvajanje filma med začasno ustavitvijo pritisnite na  / .
- Če med predvajanjem večkrat pritisnete na  / , se bodo filmi predvajali vse do približno 5-krat hitreje → približno 10-krat hitreje → približno 30-krat hitreje → približno 60-krat hitreje.
- Datum, ura in pogoji snemanja ter koordinate (HDR-PJ50VE) se samodejno posnamejo. Te informacije se med snemanjem ne prikažejo, lahko pa jih prikažete med predvajanjem, če pritisnete na **MENU** (MENU) → [Setup] → [▶] (Playback Settings) → [Data Code] → zelena nastavev → **OK** → .
- Zaščiten demonstracijski film je že tovarniško posnet.

### Nastavev glasnost zvoka filmov

- Med predvajanjem filmov pritisnite na  → nastavev s tipko  /  → **OK**

## Ogled fotografij



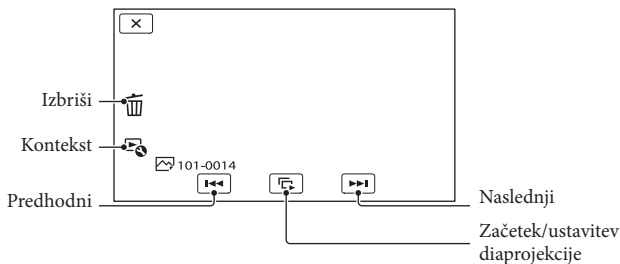

Funkcije, prikazane spodaj, lahko uporabljate med predvajanjem fotografij. Spodnja slika se prikaže, če pritisком na tipko ‚Switch Image Type‘ na zaslonu ‚Event Index‘ izberete [  PHOTO ].





### Nasvet

- Za ponovitev diaproyekcije pritisnite na  → [Slideshow Set].

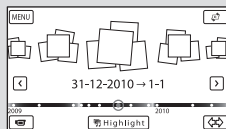

## Predvajanje ‚Highlight‘

Pritisnite na  → S puščicama  /  izberite želeni dogodek, nato pritisnite na  [Highlight].



- Ko je predvajanje ‚Highlight‘ končano, na zaslonu pritisnite na  [Scenario Save], da lahko shranite scenarij za ‚Highlight Playback‘.

## Uporaba vgrajenega projektorja (HDR-PJ50E/PJ50VE)

Pritisnite na  → S tipkama  /  izberite želeni dogodek, nato nanj pritisnite → Pritisnite na PROJECTOR

# Predvajanje slik na televizorju

Načini priključitve in kakovost slike (HD (visoka ločljivost) / STD (standardna ločljivost), ki jo gledate na TV zaslonu, so odvisne od vrste televizorja in od uporabljenih priključkov.

Izhodni priključki na videokameri  
HDMI OUT priključek

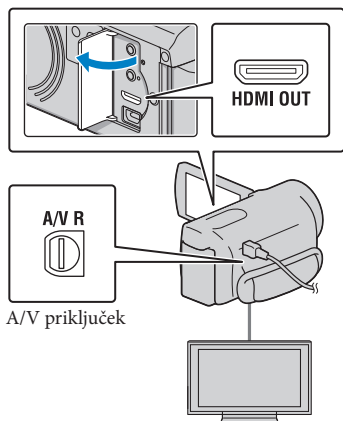

**1** Preklopite vhod na televizorju na uporabljeni priključek.

- Za vir napajanja uporabite priloženi omrežni napajalnik (str. 13).

**2** Priključite videokamero v TV.

- Za vir napajanja uporabite priloženi omrežni napajalnik (str. 13).

**3** Predvajajte film ali fotografijo na videokameri (str. 27).

## Seznam povezav

### Priključitev v HD TV

Če snemate v HD kakovosti (visoka razločljivost), se bodo filmi predvajali v HD kakovosti. Če snemate v standardni kakovosti (STD), se bodo filmi predvajali v standardni kakovosti.

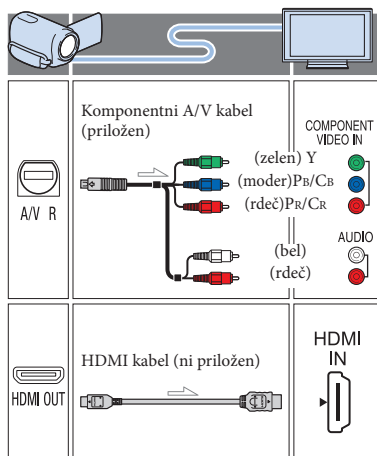

Priključitev v 16:9 (širok) ali 4:3 TV, ki ni visoko razločljiv (HD)

Če snemate filme v HD kakovosti (visoka razločljivost), se bodo predvajali v HD kakovosti. Če filme snemate v standardni kakovosti (STD), se bodo predvajali v standardni kakovosti.

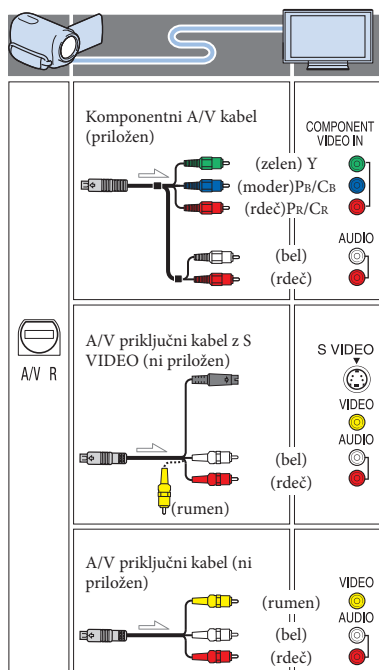

Če za priključitev uporabite komponentni A/V kabel

- Če priključite samo komponentne video priključke, enota ne bo oddajala avdio signale. Za oddajanje avdio signalov priključite beli in rdeči vtič.
- Za komponentni vhodni priključek, ki ga uporabljate, izberite nastavev [Component]. Za nastavev pritisnite na **MENU** (MENU) → [Setup] → [↔] (Connection) → [Component] → zelena nastavev → **OK**.

Če za priključitev uporabite HDMI kabel

- Uporabite HDMI kabel z logotipom HDMI.
- Uporabite HDMI mini konektor na eni strani (za videokamero) in vtič, ki ustreza priključitvi TV-ja, na drugi strani.
- HDMI OUT priključek videokamere ne oddaja slik, ki so zaščitene pred presnemavanjem.
- S to povezavo nekateri TV-ji morda ne bodo pravilno delovali (npr. ne bo zvoka ali slike).
- Ne povežite HDMI OUT priključka videokamere s HDMI OUT priključkom zunanje naprave, ker bi s tem utegnili povzročiti okvaro.
- Če je priključena naprava združljiva s 5.1ch prostorskim zvokom, se bodo HD (visoko razločljivi) filmi samodejno predvajali s 5.1ch prostorskim zvokom. Film standardne razločljivosti (STD) se pretvorijo v 2-kanalni zvok.

Nastavev razmerja slike v skladu s priključenim TV-jem (16:9/4:3)

- Nastavite [TV Type] na [16:9] ali [4:3] v skladu s televizorjem.

Če za priključitev uporabite A/V priključni kabel z S-Video

- Če priključite S VIDEO vtič (S VIDEO kanal), enota ne bo oddajala avdio signale. Za oddajanje avdio signalov priključite beli in rdeči vtič v avdio vhodni priključek v TV-ju.
- Ta povezava ustvari slike z višjo ločljivostjo kot pri uporabi A/V priključnega kabla.



## Če je vaš televizor mono (Če ima vaš televizor samo en avdio vhod)

- Priključite rumeni vtič A/V priključnega kabla v video vhod in beli (levi kanal) ali rdeči (desni kanal) vtič v avdio vhod na televizorju ali videorekorderju.

## Priključitev v TV prek videorekorderja

- Priključite videorekorder v LINE IN vhod na videorekorderju z uporabo A/V priključnega kabla. Nastavite izbirnik vhoda na videorekorderju na LINE (VIDEO 1, VIDEO 2, itd.).

### ⚡ Opombi

- Če predvajate slike standardne ločljivosti (STD) na 4:3 televizorju, ki ni združljiv s 16:9 signalom, snemajte filme v razmerju 4:3. Pritisnite na **MENU** (MENU) → [Image Quality/Size] → [Wide Mode] → [4:3] → **OK**
- Če za oddajanje filmov uporabljate A/V priključni kabel, bodo filmi v standardni kakovosti (STD).

## Če ima vaš televizor ali videorekorder 21 pinski priključek (EUROCONNECTOR)

Uporabite 21 pinski adapter (ni priložen).

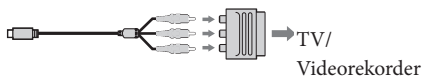

### 💡 Nasveta

- Če za oddajanje slik videokamero povežete s TV-jem z več kot eno vrsto kablov, bo zaporedje TV vhodnih priključkov naslednje: HDMI → komponentni → S VIDEO → video
- HDMI (High Definition Multimedia Interface) je vmesnik za pošiljanje video in avdio signalov. HDMI OUT priključek oddaja visoko ločljive slike in digitalni zvok.

## Nekaj o funkciji »Photo TV HD«

Videokamera je združljiva s standardom »PhotoTV HD«. Ta funkcija vam omogoča zelo podrobne, fotografsko natančne strukture in barve. Če s HDMI kablom\* ali komponentnim A/V kablom\*\* priključite Sonyjevo napravo, združljivo s funkcijo »PhotoTV HD«, boste lahko snemali fotografije v izjemni HD kakovosti.

\* Med predvajanjem fotografij bo TV samodejno preklopil na ustrezen način.

\*\* Potrebna je nastavev televizorja. Oglejte si navodila za uporabo televizorja, združljivega s funkcijo »PhotoTV HD«.

## Brisanje filmov in fotografij

Slike in fotografije, posnete na mediju, lahko z videokamero izbrisate.

### Opombe



- Izbranih slik ni več mogoče priklicati. Najprej shranite pomembne filme in fotografije.
- Med brisanjem slik ne odstranjujte baterije in ne izključujte omrežnega napajalnika iz videokamere. S tem bi utegnili poškodovati medij.
- Med brisanjem filmov s spominske ploščice ne odstranjujte spominske ploščice.
- Zaščiteneh filmov in fotografij ni mogoče izbrisati. Najprej preključite zaščito.
- Če je izbrani film vključen v seznam ,Playlist', se film izbrši tudi iz seznama.
- Demonstracijski film na videokameri je zaščiten.
- Če je izbrani film vključen v shranjeni scenarij, se bo film izbrisal tudi iz scenarija.

### Nasveti

- Če začnete predvajati sliko tako, da jo izberete na zaslonu ,Event Index', lahko sliko izbršete s tipko  na predvajalnem zaslonu.
- Če želite izbrisati vse slike, posnete na mediju in pridobiti ves prostor za snemanje, medij formatirajte.

1 Pritisnite  (View Images)

2 Pritisnite na **MENU** (MENU) → [Edit/Copy] → [Delete].

3 Za izbiro in izbris filmov pritisnite na [Multiple Images] → [  MOVIE ]/[  PHOTO ]/[  MOVIE/PHOTO ].

- Če je [  /  Setting ] nastavljen na [  STD Quality ], se namesto  prikaže .

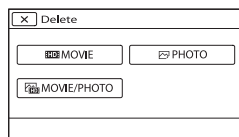

4 Pritisnite in prikažite oznako ✓ na filmih in fotografijah, ki jih želite izbrisati.

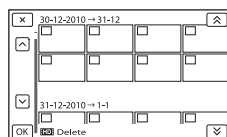

- Pritisnite in držite zeleno vzorčno sliko, da jo potrdite. Za vrnitev na predhodni zaslon pritisnite na **X**.

5 Pritisnite na **OK** → **OK** → **OK**.

Izbris vseh filmov/fotografij hkrati

① V koraku 3 pritisnite na [All In Event].

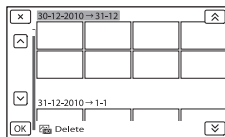

② S puščicama  /  izberite zeleni dogodek, nato pritisnite na **OK**.

- Pritisnite in držite zeleno vzorčno sliko, da jo potrdite. Za vrnitev na predhodni zaslon pritisnite na **X**.

③ Pritisnite na **OK** → **OK**.

# Uporabne funkcije, ki so na voljo, če videokamero priključite v računalnik

Urejanje in upravljanje slik na računalniku (Windows)

Program PMB na disku CD-ROM (priložen), vključuje funkcije za nadaljnjo uporabo slik, posnetih z videokamero.

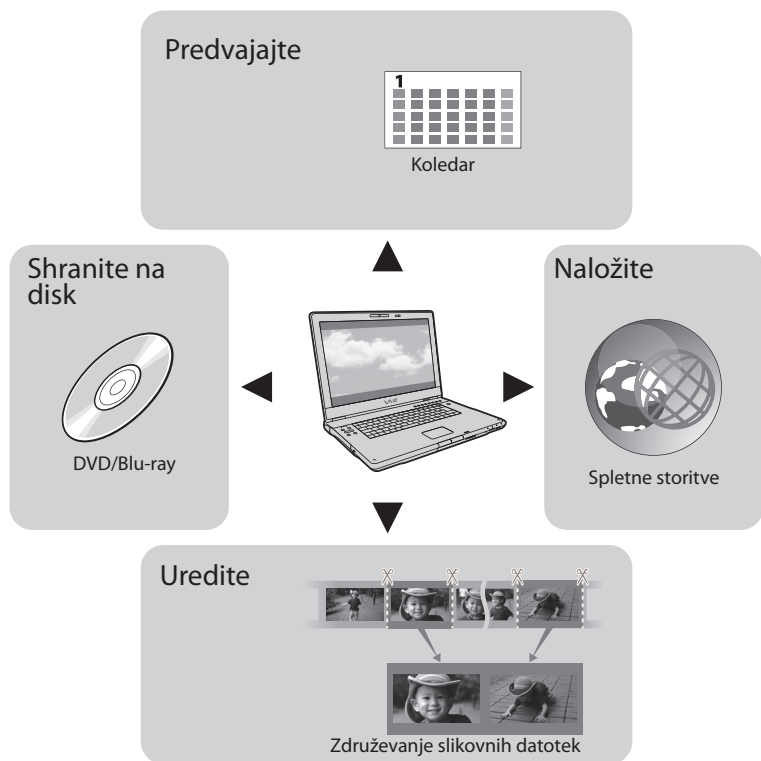

Enostavno nalaganje, ko ste od doma (Windows, Macintosh)

Če videokamero priključite v računalnik, ko ste zdoma, lahko s programom 'PMB Portable', ki je tovarniško nameščen v videokamero, predvajate in nalagate slike na splet.

# Priprava računalnika (Windows)

## Korak 1 Preverjanje računalniškega sistema

### Windows

<b>OS*</b> <sup>1</sup>
Microsoft Windows XP SP3* <sup>2</sup> /Windows Vista SP2* <sup>3</sup> / Windows 7
<b>CPU*</b> <sup>4</sup>
Intel Core Duo 1.66 GHz ali hitrejši ali Intel Core 2 Duo 1.66 GHz ali hitrejši (Intel Core 2 Duo 2.26 GHz ali hitrejši je priporočljiv za procesiranje filmov FX/ FH, Intel core 2 Duo 2.40 GHz ali hitrejši pa za procesiranje filmov PS.) Intel Pentium III 1GHz ali hitrejši pa zadostuje za naslednje funkcije: – Uvažanje filmov in fotografij v računalnik – On the Touch Disc Burn – Ustvarjanje Blu-ray diska/AVCHD diska/ DVD-videa (za ustvarjanje DVD videa s pretvorbo visoko ločljive slike (HD) v standardno ločljivost (STD) je potreben Intel Core Duo 1.66 GHz ali hitrejši) – Kopiranje diska – Procesiranje filmov s slikami standardne ločljivosti (STD).
<b>Aplikacija</b>
PMB/PMB Portable
<b>Delovni spomin</b>
Za Windows XP: 512 MB ali več (priporočamo 1 GB ali več) 256 MB pa mora zadostovati za procesiranje filmov v standardni ločljivosti (STD). Za Windows Vista/Windows 7: 1 GB ali več Ustrezati mora drugim sistemskim zahtevam za OS.
<b>Trdi disk</b>
Prostor na disku potreben za namestitev: približno 500 MB (za ustvarjanje AVCHD diskov utegne biti potrebno 10 GB ali več. Za ustvarjanje Blu-ray diska pa največ 50 GB).

<b>Prikazovalnik</b>
najmanj 1024 x 768 pik
<b>Drugo</b>
USB vhod (to naj se omogoči kot standard), priporočljiv je Hi-Speed USB (združljivo z USB 2.0), Blu-ray disk/DVD zapisovalnik (CD-ROM pogon je potreben za namestitev). Kot datotečni sistem trdega diska priporočamo datotečni sistem NTFS ali exFAT.

### Macintosh

<b>OS</b>
PMB Portable: Mac OS X* <sup>5</sup> (v10.5 - v10.6)

- \*<sup>1</sup> Potrebna je standardna namestitev. Delovanje ni zagotovljeno, če je bil OS nadgrajen ali če je v okolju z več operacijskimi sistemi.
- \*<sup>2</sup> 64-bitnih izdaj in izdaje ‚Starter‘ ne podpira. Za uporabo funkcije ustvarjanja diska je potreben Windows Image Mastering API (IMAPI) Ver. 2.0 ali novejši.
- \*<sup>3</sup> Izdaje ‚Starter‘ ne podpira.
- \*<sup>4</sup> Priporočljiv je hitrejši procesor.
- \*<sup>5</sup> Macintosh računalnik s procesorjem Intel.

#### Opomba

- Delovanje ni zagotovljeno za vsa računalniška okolja.

### Uporaba računalnika Macintosh

Računalniki Macintosh ne podpirajo programa »PMB«. Za uvažanje filmov in fotografij v računalnik se obrnite na podjetje Apple Inc.

## Korak 2 Namestitev priloženega programa »PMB«

Install "PMB" before connecting your camcorder to a computer.

Namestite program »PMB« pred priključitvijo videokamere v računalnik.

### ⚠ Opomba

- Če je na računalniku že nameščena različica programa »PMB« nižja od 5.0.00, uporaba nekaterih funkcij pri namestitvi programa »PMB« s priloženega CD-ROM-a morda ne bo mogoča. Poleg tega je s priloženega CD-ROM-a naložena tudi aplikacija »PMB Launcher« in program »PMB« ali drug program lahko zaženete z uporabo aplikacije »PMB Launcher«. Dvojno-kliknite simbol za »PMB Launcher« na zaslonu računalnika in zaženite program »PMB Launcher«.

## 1 Prepričajte se, da videokamera ni priključena v računalnik.

## 2 Vklopite računalnik.

- Za namestitev se prijavite kot administrator.
- Pred namestitvijo zaprite vse odprte aplikacije.

## 3 Vstavite priloženi CD-ROM disk v pogon na računalniku.

Pojavi se nastavitveni zaslon.

- Če se zaslon ne prikaže, kliknite [Start] → [Computer] (za Windows XP, [My Computer]), nato dvokliknite [SONYPMB (E:)] (CD-ROM)\*.

\* Ime pogona (na primer, (E:)) je odvisno od računalnika.

## 4 Kliknite [Install].

## 5 Izberite državo ali področje.

## 6 Izberite želeni jezik in nadaljujte z naslednjim prikazom.

## 7 Preberite pogoje licenčne pogodbe. Če se strinjate s pogoji, in kliknite [Next] → [Install].

## 8 Za nadaljevanje nameščanja sledite navodilom na zaslonu računalnika.

- Morda bo obenem potrebno namestiti tudi druge aplikacije, ki so na disku. Če se prikaže zaslon za namestitev, sledite navodilom na zaslonu.
- Če je potrebno ponovno zagnati računalnik, sledite navodilom, ki se prikažejo na zaslonu in računalnik ponovno zaženite.
- Priključite videokamero v računalnik, ko je to potrebno.

## 9 Priključite videokamero v računalnik z uporabo vgrajenega USB kabela, nato pritisnite na [USB Connect] na LCD zaslonu videokamere.

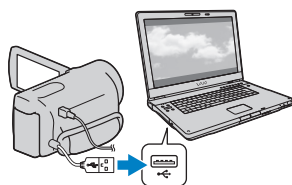

---

## 10 Ko je namestitev končana, odstranite CD-ROM iz računalnika.

- Kliknite na  (PMB icon) ki se prikaže na namizju računalnika in zaženite program.
- 

### Opombi

- Za ustvarjanje diska ali drugih funkcij na Windows XP, mora biti nameščen Image Mastering API v2.0 za Windows XP. Če le-ta še ni nameščen, ga izberite med potrebnimi programi na namestitvenem zaslonu in ga namestite s pomočjo prikazanega postopka. (Za namestitev je potrebna povezava računalnika z internetom). Image Mastering API v2.0 za Windows XP lahko namestite ko se odzovete na sporočilo, prikazano ob zagonu teh funkcij.
- Delovanje med branjem ali zapisovanjem video podatkov iz ali na videokamero z uporabo drugega programa in ne priloženega »PMB« ni zagotovljeno. O združljivosti programa, ki ga uporabljate, se pozanimajte pri proizvajalcu programa.

### Izključitev videokamere iz računalnika

- 1 Kliknite na simbol  na spodnji desni strani namizja na računalniku → [Safely remove USB Mass Storage Device].



- 2 Pritisnite na [Cancel] → [Yes] na zaslonu videokamere.
- 3 Izvlecite USB kabel.
  - Če uporabljate Windows 7, se simbol  morda ne bo prikazal na namizju računalnika. V tem primeru lahko videokamero izključite iz računalnika brez zgoraj opisanega postopka.

### Opombe

- Ne formatirajte notranjega snemalnega medija videokamere z uporabo računalnika. S tem bi utegnili povzročiti nepravilno delovanje kamere.
- Ne vstavljajte snemalnega diska AVCHD, ki je bil ustvarjen s programom »PMB« v DVD predvajalnik ali snemalnik, ker te naprave ne podpirajo AVCHD standarda. Če to storite, diska morda ne bo mogoče odstraniti.
- Videokamera zajema HD posnetke v AVCHD formatu. Če uporabite priloženi računalniški program, lahko HD posnetke kopirate na DVD medij. DVD medija z AVCHD posnetki pa ne uporabljajte z DVD predvajalniki/snemalniki, ker diska ne bi mogli izvleči in vsebina bi se lahko izbrisala.
- Za dostop iz računalnika uporabite priloženi program »PMB«. Ne spreminjajte datotek ali map na videokameri prek računalnika, ne da bi uporabili ta program. S tem bi lahko uničili slikovne datoteke ali onemogočili predvajanje.
- Če izvedete zgornje postopke brez uporabe priloženega računalniškega programa, delovanje ni zagotovljeno.
- Videokamera slikovno datoteko, ki je večja od 2 GB, samodejno razdeli in dele shrani kot ločene datoteke. Vse slikovne datoteke lahko na računalniku prikažete kot ločene datoteke, vendar bo z datotekami ustrezno opravila funkcija uvažanja videokamere ali program »PMB« in s funkcijo predvajanja programa »PMB Portable«.
- Za uvažanje dolgih filmov ali urejenih slik iz videokamere na računalnik uporabite priloženi program »PMB«. Če uporabite drug program, se slike morda ne bodo pravilno uvozile.
- Za brisanje slikovnih datotek sledite korakom na strani 34.
- Blu-ray disk lahko ustvarite s pomočjo računalnika in zapisovalnika Blu-ray diskov. Naložite »BD Add-on« program za »PMB«.

# Zagon programa PMB

(Picture Motion Browser)

- 1 Dvokliknite na simbol za bližnjico do programa »PMB« na zaslonu računalnika.



PMB program se zažene.

- 2 Dvokliknite na simbol za bližnjico do »PMB Help« na zaslonu računalnika, da boste videli, kako uporabiti »PMB«.



## ⚡ Opomba

- Če se simbol za zaslonu računalnika ne prikaže, za zagon programa »PMB« kliknite [Start] → [All Programs] → [PMB] → zelena postavka.

## 💡 Nasvet

- Dvokliknite na »PMB Launcher« na namizju računalnika. To vam bo omogočilo zagon zelene funkcije (programa) z izbiro funkcije iz seznama funkcij »PMB«.

# Nalaganje slik na omrežno storitev

Program »PMB Portable« je tovarniško nameščen v videokamero in vam nudi naslednje funkcije:

- Enostavno nalaganje slik na omrežne storitve, na primer na blog,
- Nalaganje z računalnikom, povezanim z omrežjem, medtem ko ste zdoma,
- Registracija omrežnih storitev (na primer bloga) za pogosto uporabo.

Ko se program »PMB Portable« zažene, kliknite na tipko [Help] na zgornjem desnem delu zaslona in si oglejte podrobnosti o uporabi programa.

## Zagon programa »PMB Portable« (Windows)

- 1 Vključite videokamero in jo nato z uporabo vgrajenega USB kablja priključite v računalnik.

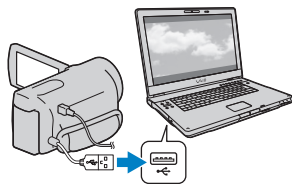

- Na zaslonu videokamere se prikaže zaslon [USB Select].

- 2 Pritisnite na [USB Connect] na zaslonu videokamere.

Če uporabljate Windows 7: Okno »The Device Stage« se odpre.

Če uporabljate Windows XP/Windows Vista: prikaže se čarovnik 'AutoPlay wizard'.

- Če se zaslon [USB Select] ne prikaže, pritisnite na **MENU** (MENU) → [Setup] → [↔] (Connection) → [USB Connect].
- \* »Device Stage« je meni za Windows 7, ki se uporablja za upravljanje naprav (videokamere, ipd.), ki je priključena v računalnik.

---

**3** Kliknite na »PMB Portable«.

Prikaže se zaslon licenčne pogodbe.

---

**4** Izberite zeleni jezik in kliknite na [OK].

Prikaže se zaslon za izbiro področja.

---

**5** Izberite [Region] in [Country/Area] in kliknite na [OK].

Prikaže se zaslon licenčne pogodbe.

---

**6** Dobro preberite pogodbo in kliknite na [I Agree].

»PMB Portable« se zažene.

---

## Zagon programa »PMB Portable« (Macintosh)

---

**1** Vklopite videokamero in jo z vgrajenim USB kablom priključite v računalnik.

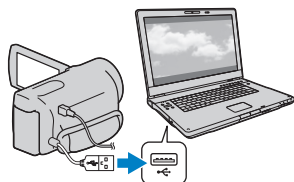

- Na zaslonu kamere se prikaže [USB Select].

---

**2** Pritisnite na [USB Connect] na zaslonu videokamere.

Ko računalnik prepozna kamero, se na zaslonu prikaže [PMBPORTABLE].

---

**3** Kliknite na »PMBP\_Mac« v mapi [PMBPORTABLE].

Prikaže se zaslon za izbiranje področja.

---

**4** Izberite [Region] in [Country/Area] in kliknite na [OK].

Prikaže se zaslon licenčne pogodbe.

---

**5** Dobro preberite pogodbo in kliknite na [I Agree].

»PMB Portable« se zažene.

---



## ⚡ Opombe

- Če uporabljate »PMB Portable«, ne pozabite povezati videokamere z omrežjem.
- Nastavite [USB LUN Setting] na [Multi] (str. 56).
- Če se program »PMB Portable« ne zažene, nastavite [USB Connect Setting] na [Mass Storage] (str. 56) in poskusite znova.
- Če se čarovnik ,AutoPlay' ne prikaže, ko uporabljate Windows XP ali Windows Vista, kliknite na [Start] → [Computer] (v Windows XP, [My Computer]) → [PMBPORTABLE], nato dvojno kliknite na [PMBP\_Win.exe].
- Če se »Device Stage« ne zažene, ko uporabljate Windows 7, kliknite na [Start], nato dvojno kliknite na simbol za kamero → srednji simbol, na katerem so shranjene zelene slike → [APPLICATION] → [PMBP\_MTP.exe].
- Če uporabljate Windows 7, se utegne prikazati zagonsko okno za »Device Stage« (ki ne vsebuje informacij o določeni napravi), kar pa je odvisno od nastavitve računalnika. V tem primeru sledite navodilom na zaslonu in naložite najnovejše informacije o sistemu.
- Če uporabljate Windows 7, se bo [USB Connect Setting] (način USB povezave) ob zagonu programa »PMB Portable« samodejno spremenil v [Mass Storage].
- Če nalagate slike prek Interneta, na primer z videokamero, se utegnejo na računalniku shraniti cache datoteke, kar pa je odvisno od ponudnika storitev za nalaganje slik.
- Če se s programom »PMB Portable« pojavi težava ali če nepravilno izbrišete program, lahko iz spleta naložite namestilnik za »PMB Portable«.





## Opombe o programu »PMB Portable«

Z uporabo programa »PMB Portable« lahko iz strežnika, ki ga upravlja Sony (v nadaljevanju imenovan »Sony strežnik«) naložite URL-je nekaterih spletnih strani. Če želite uporabiti storitve za nalaganje slik (v nadaljevanju imenovano »storitev«), ki jih nudijo različne spletne strani, vključno s tistimi, ki uporabljajo program »PMB Portable«, morate privoliti v naslednje.

- Pri nekaterih spletnih straneh je potrebna registracija in plačilo. Storitve uporabljajte v skladu s pogoji, ki jih določa spletna stran.
- Storitev lahko organizator spletne strani brez predhodnega opozorila razveljavi ali spremeni. V tem, kot tudi v drugih, primerih, Sony ne bo odgovoren za kakršnokoli izgubo, poškodbo ali težavo med vami in tretjo osebo, do katere pride zaradi uporabe te storitve.
- Sony strežnik vas bo preusmeril na spletno stran, vendar pa dostop do spletne strani včasih ne bo mogoč, iz različnih razlogov, na primer, zaradi vzdrževalnih del.
- Če se Sony odloči preklicati delovanje strežnika, bo to vnaprej objavil na Sonyjevi spletni strani, ipd.
- Informacije, kot je naslov URL spletne strani, na katero ste preusmerjeni iz Sony strežnika, se utegne posneti, z namenom v prihodnje izboljšati izdelke in storitve, ki ji nudi Sony. Osební podatki se ne posnamejo.

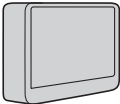
# Izbira načina za shranjevanje slik z zunanjo napravo

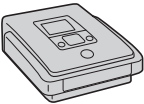
HD filme (visoka razločljivost) lahko shranite s pomočjo zunanje naprave. Izberite način, ki ga želite uporabiti, v skladu z napravo.

Zunanja naprava	Priključni kabel	Stran
	<b>Zunanji medij</b> Shranjevanje slik na zunanji medij v visoki razločljivosti (HD).	USB adapterski kabel (ni priložen) 44
	<b>DVD zapisovalnik 'DVDirect Express'</b> Shranjevanje slik na DVD disk v visoki razločljivosti (HD).	Vgrajeni USB kabel za 'DVDirect Express' 47
	<b>DVD zapisovalnik, ki ni 'DVDirect Express'</b> Shranjevanje slik na DVD disk v visoki razločljivosti (HD) ali standardni razločljivosti (STD).	Vgrajen USB kabel 50
	<b>Snemalnik s trdim diskom, itd.</b> Shranjevanje slik na DVD disk v standardni razločljivosti (STD).	A/V priključni kabel (priložen) 51

## Filmi, posneti v standardni razločljivosti (STD)

Uporabite A/V priključni kabel za priključitev videokamere v zunanjo napravo, na kateri so shranjene slike.

### Opombe

- Snemalni disk AVCHD lahko predvajate samo na napravah, ki so združljive s formatom AVCHD.
- Diskov, na katere so posnete visoko razločljive (HD) slike, ne smete uporabljati v DVD predvajalnikih/snemalnikih. Ker DVD predvajalniki/snemalniki niso združljivi s formatom AVCHD, iz njih diska morda ne boste mogli izvléči.
- Ko kopirate ali ustvarjate diske, izbrišite demonstracijski film. Če ga ne izbrišete, videokamera morda ne bo pravilno delovala. Ko ga izbrišete, ga ni več mogoče priklicati.

Vrste medijev, na katere lahko shranite slike

Oglejte si poglavje »Izbira načina snemanja« na strani 26.

## Naprave, ka katerih lahko predvajate ustvarjeni disk

DVD disk z visoko razločljivimi (HD) slikami

Predvjalne naprave formata AVCHD, na primer Sony predvajalnik Blu-ray diskov ali PlayStation®3.

DVD disk s slikami standardne razločljivosti (STD)

Običajne DVD predvjalne naprave, na primer DVD predvajalnik.

 Opombi

- Vzdržujte PlayStation®3, da bo vedno uporabljal najnovejšo različico programa.
- PlayStation®3 ni na voljo v vseh državah.

# Shranjevanje slik na zunanji medij

Filme in fotografije lahko shranite na zunanji medij (USB shranjevalno napravo), na primer zunanji trdi disk. Slike lahko predvajate tudi na videokameri ali drugi predvajalni napravi.

## ⚠ Opombe

- Za to funkcijo potrebujete USB adapterski kabel VMC-UAM1 (ni priložen).
- USB adapterski kabel VMC-UAM1 ni na voljo v vseh državah.
- Priključite videokamero v stensko vtičnico s priloženim omrežnim napajalnikom (str. 13).
- Oglejte si tudi navodila za uporabo zunanjega medija.

## 💡 Nasvet

- Slike, shranjene na zunanjem mediju lahko uvozite v računalnik tudi z uporabo priloženega programa »PMB«.

Funkcije, ki so na voljo po tem, ko slike shranite na zunanji medij

- predvajanje slik preko videokamere (str. 46),
- uvažanje slik na »PMB«.

Naprave, katerih ni mogoče uporabiti kot zunanji medij

- Naslednjih naprav ni mogoče uporabiti kot zunanji medij:
  - medij z zmogljivostjo, večjo od 2 TB,
  - običajnega pogona za disk, kot je pogon za CD ali DVD,
  - medij, priključen prek USB vrat,
  - medij z vgrajenimi USB vrati,
  - čitalnik kartic.

## ⚠ Opombe

- Zunanjega medija s funkcijo kode morda ne bo mogoče uporabiti.
- Pri nekaterih videokamerah je na voljo datotečni sistem FAT. Če je bil shranjevalni medij zunanje naprave formatiran za datotečni sistem NTFS, itd., ga pred uporabo formatirajte s to videokamero. Ko priključite zunanji medij v videokamero, se prikaže zaslon za formatiranje. Pred formatiranjem z videokamero se

prepričajte, da se pomembni podatki niso shranili na zunanji medij.

- Delovanje ni zagotovljeno za vse naprave, ki ustrezajo zahtevam.
- Podrobnosti o razpoložljivosti zunanjih medijev si oglejte na Sonyjevi podporni spletni strani.

**1** Priključite omrežni napajalnik in omrežni kabel v priključek DC IN na videokameri in v stensko vtičnico.

**2** Če ima zunanji medij omrežni kabel, ga priključite v omrežno vtičnico.

**3** Priključite USB adapterski kabel v zunanji medij.

**4** Priključite USB adapterski kabel v priključek (USB) na videokameri. Pazite, da ne boste izključili USB kabla, medtem ko je na LCD zaslonu prikazan napis [Preparing image database file. Please wait.]. Če se na zaslonu kamere prikaže napis [Repair Img. DB F.], pritisnite na **OK**.

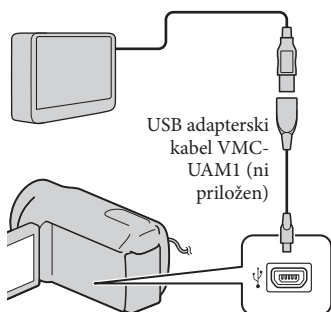

- Za to vrsto povezave ne morete uporabiti vgrajenega USB kabla.

## 5 Priključite zunanji medij in na zaslonu videokamere pritisnite na [Copy].

Filme in fotografije, ki so shranjeni na enem od snemalnih medijev videokamere, izbranih v [Media Select] in ki še niso bili shranjeni na zunanji medij, lahko v tem času shranite na priključeni medij.

- Ta funkcija je na voljo samo, če imate na novo posnete slike.

## 6 Ko je postopek končan, na zaslonu videokamere pritisnite na **OK**.

### Če priključite zunanji medij

Na LCD zaslonu se prikažejo slike, shranjene na zunanjem mediju. Če priključite zunanji medij, se bo na zaslonu ‚Event View‘ prikazal simbol za USB.

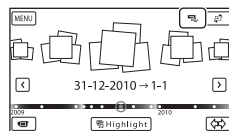

Izberete lahko nastavitve menija za zunanji medij, na primer brisanje slik.

Na zaslonu Event View pritisnite **MENU** (MENU) → [Edit/Copy].

### Izključitev zunanjega medija

① Medtem ko je videokamera v načinu stanja pripravljenosti (prikazan je [Event View] ali ‚Event Index‘), pritisnite na **OK**.

② Izključite USB adapterski kabel.

### ⚡ Opombe

- Število kadrov, ki jih lahko shranite na zunanji medij, je naslednje. Tudi če je na zunanjem mediju dovolj prostora, kadrov, ki presegajo naslednje število, ni mogoče shraniti:
  - HD filmi (visoka razločljivost): max. 3 999,
  - STD filmi (standardna razločljivost): max. 9 999,
  - Fotografije: max. 40 000

Število kadrov utegne biti manjše, kar je odvisno od vrste posnetih slik.

## Shranjevanje zelenih filmov in fotografij

Želene slike na videokameri lahko shranite na zunanji medij.

- 1 Priključite videokamero v zunanji medij in pritisnite na [Play without copying].

Prikaže se ‚Event View‘ zunanjega medija.

- 2 Pritisnite na **MENU** (MENU) → [Edit/Copy] → [Copy].

- 3 Sledite navodilom, ki se prikažejo na zaslonu in izberite snemalni medij, način izbiranja slik in vrsto slike.

Slik ne morete kopirati iz zunanjega medija na notranji snemalni medij na kameri.

- 4 Če izberete [Multiple Images], pritisnite na sliko, ki jo želite shraniti.

Prikaže se ✓.

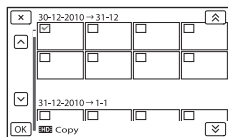

- Pritisnite in držite sliko na LCD zaslonu in s tem potrdite sliko. Pritisnite na **X** za vrnitev na prejšnji zaslon.

- Če izberete [All In Event], s puščicama **↑** / **↓** izberite dogodek, ki ga želite kopirati. Večih dogodkov ne morete izbrati naenkrat.

- 5 Pritisnite na **OK** → **OK** → **OK** na zaslonu videokamere.

## Predvajanje slik na zunanjem mediju, na videokameri

- 1 Priključite videokamero v zunanji medij in pritisnite na [Play without copying].

Prikaže se ‚Event View‘ zunanjega medija.

- 2 Izberite sliko, ki jo želite predvajati (str. 27).

- Slike si lahko ogledate tudi na TV-ju, priključenem v videokamero (str. 31).
- Filme HD kakovosti (visoka razločljivost) lahko predvajate s funkcijo [Player for AVCHD]. Zaženite [Player for AVCHD] in s funkcijo [Settings] izberite pogon, kamor je priključen zunanji medij.

## Ročna izvedba postopka [Direct Copy]

Postopek [Direct Copy] lahko izvedete ročno, medtem ko je videokamera priključena v zunanji medij.

- 1 Pritisnite na **MENU** (MENU) → [Edit/Copy] → [Direct Copy] na zaslonu [Event View] zunanjega medija.
- 2 Pritisnite na [Copy images that have not been copied.]

③ Pritisnite na **OK** → **OK**.

⚡ Opombi

- Če videokamera ne prepozna zunanje medija, poskusite naslednje:
  - Ponovno priključite U SB adapterski kabel v videokamero,
- Če ima zunanji medij omrežni kabel, ga priključite v stensko vtičnico.

## Ustvarjanje diska s pomočjo posebnega DVD zapisovalnika, DVDDirect Express

S pomočjo posebnega DVD zapisovalnika, DVDDirect Express (ni priložen) lahko ustvarite disk ali predvajate slike na ustvarjenem disku.

Oglejte si tudi navodila za uporabo DVD zapisovalnika.

⚡ Opombi

- Za uporabo te funkcije priključite videokamero v stensko vtičnico s priloženim omrežnim napajalnikom (str. 13).
- DVDDirect Express je v tem delu imenovan »DVD zapisovalnik«.

Diski, ki jih lahko uporabljate:

- 12 cm DVD-R
- 12 cm DVD+R
- Naprava ne podpira dvoslojnih diskov.

**1** Priključite omrežni napajalnik in omrežni kabel v DC IN priključek videokamere in v stensko vtičnico (str. 13).

**2** Vklopite videokamero in z USB kablom DVD zapisovalnika priključite DVD zapisovalnik v priključek (USB) na videokameri.

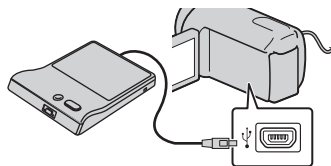





- Za to vrsto povezave ni mogoče uporabiti vgrajenega USB kabla.

**3** Vstavite neuporabljen disk v DVD zapisovalnik in zaprite nosilec diska.

**4** Pritisnite na  (DISC BURN) na DVD zapisovalniku.

- Filme in fotografije, ki so shranjeni na enem od snemalnih medijev videokamere, izbranih v [Media Select] in ki še niso bili shranjeni na zunanji medij, lahko v tem času shranite na priključeni medij.
- Filmi s sliko visoke ločljivosti (HD) in s sliko standardne ločljivosti (STD), ki še niso shranjeni, se bodo shranili na posamezne diske glede na kakovost slike.
- Če datoteke, ki jih želite kopirati, presegajo velikost diska, zamenjajte disk v DVD zapisovalniku z neuporabljenim in ponovite postopek.

**5** Ko je postopek končan, pritisnite na  →  → (nosilec za diske se odpre) → odstranite disk → pritisnite na  na zaslonu videokamere.

**6** Pritisnite na , nato izključite USB kabel.

#### Nasvet

- Če skupna velikost pomnilnika za filme, ki jih želite zapisati, presega velikost diska, se bo ustvarjanje diska ustavilo, ko je meja zmogljivosti dosežena. Zadnji film na disku morda ne bo kopiran v celoti.

## Ustvarjanje diska s funkcijo DISC BURN OPTION

Uporabite to funkcijo v naslednjih primerih:

- če želite kopirati želeno sliko,
- če želite ustvariti več enakih diskov.

**1** Priključite videokamero v DVD zapisovalnik in pritisnite na [DISC BURN OPTION].

**2** Izberite snemalni medij, ki vsebuje film(-e), ki jih želite shraniti in pritisnite na [Next].

**3** Pritisnite na film, ki ga želite zapisati na disk.

Prikaže se .

Remaining Disc capacity

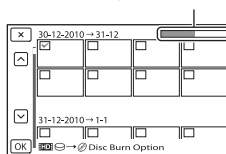

- Pritisnite in držite sliko na LCD zaslonu in tako potrdite izbiro. Pritisnite na , če se želite vrniti na predhodni zaslon.



- 4** Pritisnite na **OK** → **OK** na zaslonu videokamere.

Če želite ustvariti drug disk z enako vsebino, vstavite nov disk in pritisnite na [CREATE SAME DISC].

- 5** Ko je postopek končan, pritisnite na [Exit.] → **X** na zaslonu videokamere.

- 6** Izvlecite USB kabel iz videokamere.

#### ⚡ Opombe

- Ko ustvarjate disk, ne storite naslednjega:
  - Ne izklopite videokamere,
  - Ne izklopite USB kabla ali omrežnega napajalnika.
  - Ne izpostavljajte kamere mehanskim udarcem ali tresenju,
  - Ne odstranjujte spominske ploščice iz videokamere.
- Preden izbrišete filme na videokameri, predvajajte ustvarjeni disk in se prepričajte, da se je presnemavanje pravilno izvedlo.
- Če se na zaslonu prikaže napis [Failed.] ali [DISC BURN failed.], v DVD zapisovalnik vstavite drug disk in ponovite postopek DISC BURN.

#### 💡 Nasvet

- Čas ustvarjanja diska s presnemavanjem filmov je približno 20 do 60 minut. V nekaterih načinih snemanja in pri določenem številu kadrov utegne biti čas daljši. Če slike visoke ločljivosti (HD) pretvorite v standardno ločljivost (STD), pretvorba kakovosti slike utegne trajati dlje kot dejansko traja posnetek.

## Predvajanje diska na DVD zapisovalniku

- 1** Priključite omrežni napajalnik in omrežni kabel v DC IN priključek videokamere in v stensko vtičnico (str. 13).

- 2** Vključite videokamero in z USB kablom DVD zapisovalnika priključite DVD zapisovalnik v priključek (USB) na videokameri

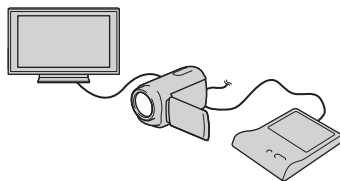

- Če videokamero priključite v TV, si lahko filme ogledate na TV zaslonu (str. 31).

- 3** Vstavite ustvarjeni disk v DVD zapisovalnik.

Filmi na disku se prikažejo na zaslonu videokamere.

- 4** Pritisnite na tipko za predvajanje na DVD zapisovalniku.

- Za to funkcijo lahko uporabite tudi zaslon videokamere.

---

**5** Ko je postopek končan, pritisnite na **X** na zaslonu videokamere in ko se nosilec za diske odpre, odstranite disk.

---

**6** Pritisnite na **OK** in izvlecite USB kabel.

---

## Ustvarjanje visoko-ločljivega diska (HD) z DVD zapisovalnikom ipd., ki ni DVDirect Express

Uporabite USB kabel za priključitev videokamere v napravo za ustvarjanje diska, ki je združljiva s HD kakovostjo filmov (HD), na primer Sony DVD zapisovalnik. Oglejte si tudi navodila za uporabo naprave, ki jo boste priključili.

### Opombi

- S priloženim omrežnim napajalnikom priključite videokamero v stensko vtičnico (str. 13).
- Sony DVD zapisovalnik v nekaterih državah morda ni na voljo.

---

**1** Priključite omrežni napajalnik in omrežni kabel v DC IN priključek videokamere in v stensko vtičnico (str. 13).

---

**2** Vklopite videokamero in z vgrajenim USB kablom priključite DVD zapisovalnik v videokamero.

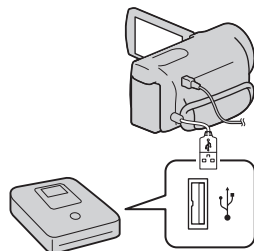

Na zaslonu videokamere se prikaže zaslon [USB Select].

- Če se zaslon [USB Select] ne prikaže, pritisnite na **MENU** (MENU) → [Setup] → [↔(Connection)] → [USB Connect].

### 3 Pritisnite na [USB Connect] na zaslonu videokamere.

- Prikazan snemalni medij je odvisen od modela.

### 4 Posnemite filme na priključeno napravo.

- Podrobnosti si oglejte v navodilih za uporabo naprave, ki jo boste priključili.

### 5 Ko je postopek končan, pritisnite na **×** → **OK** na zaslonu videokamere.

### 6 Izvlecite USB kabel.

## Ustvarjanje diska standardne ločljivosti (STD) s snemalnikom, ipd.

Če z A/V priključnim kablom priključite videokamero v snemalnik diskov, Sonyjev DVD zapisovalnik, itd., ki ni DVDirect Express, itd., lahko slike, ki jih predvajate na videokameri, presnamete na disk ali video kaseto. Priključite napravo v **1** ali **2**. Oglejte si tudi navodila za uporabo naprave, ki jo želite priključiti.

#### ⓘ Opombe

- Priključite videokamero v stensko vtičnico z uporabo priloženega omrežnega napajalnika (str. 13).
- Sony DVD zapisovalnik ni na voljo v vseh državah.
- Filmi z visoko-ločljivo sliko (HD) se bodo presneli v standardni ločljivosti (STD).

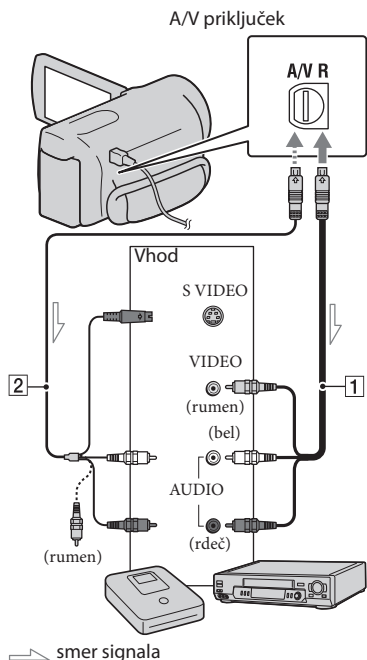

① A/V priključni kabel (priložen)

② A/V priključni kabel z S VIDEO (ni razpoložen)

Če uporabite ta kabel, bo kakovost slik višja kot pri uporabi A/V priključnega kabla. Povežite beli in rdeči vtič (levi/desni avdio) in S VIDEO vtič (S VIDEO kanal) A/V priključnega kabla z S VIDEO. Če priključite samo S VIDEO vtič, zvoka ne bo slišati. Priključitev rumenega priključka ni potrebna.

## 1 Vstavite snemalni medij v snemalno napravo.

- Če ima snemalna naprava izbirnik vhoda, ga nastavite na način vhoda.

## 2

Priključite videokamero v snemalno napravo (snemalnik diskov, ipd.) s priloženim A/V priključnim kablom ① ali z A/V priključnim kablom z S VIDEO ② (ni priložen).

- Priključite videokamero v vhode na snemalni napravi.

## 3

Začnite s predvajanjem na videokameri in snemajte na snemalno napravo.

- Oglejte si navodila za uporabo snemalne naprave.

## 4







Ko je presnemavanje končano, ustavite snemalno napravo in nato še videokamero.

### ⚡ Opombe

- Ker se presnemavanje izvaja z analognim prenosom podatkov, se utegne kakovost slike poslabšati.
- Za snemanje datuma/ure, podatkov o nastavitvah kamere in koordinat (HDR-PJ50VE), pritisnite na **MENU** (MENU) → [Setup] → [ ] (Playback Settings) → [Data Code] → želena nastavev → **OK**.
- Pri velikosti prikazovalnih naprav (TV itd.) 4:3, pritisnite **MENU** (MENU) → [Setup] → [ ] (Connection) → [TV Type] → [4:3] → **OK**.
- Če priključite mono napravo, priključite rumeni vtič A/V priključnega kabla v video vhod in belega (levi kanal) ali rdečega (desni kanal) v avdio vhod na napravi.

## Uporaba menijev

S pomočjo menijev lahko uporabite razne pripravne funkcije in spreminjate nastavitve. Videokamera ima pod vsako od šestih kategorij, več različnih postavk.

-  **Shooting Mode (postavke za izbiro načina snemanja) str. 54**
-  **Camera/Mic (postavke za prilagojeno snemanje) str. 54**
-  **Image Quality/Size (postavke za nastavev kakovosti in velikosti slike) str. 55**
-  **Playback Function (postavke za predvajanje) str. 55**
-  **Edit/Copy (postavke za urejanje) str. 55**
-  **Setup (druge nastavitvene postavke) str. 55**

### Upravljanje menijev

Za nastavev postavk v meniju sledite spodaj opisanemu postopku.

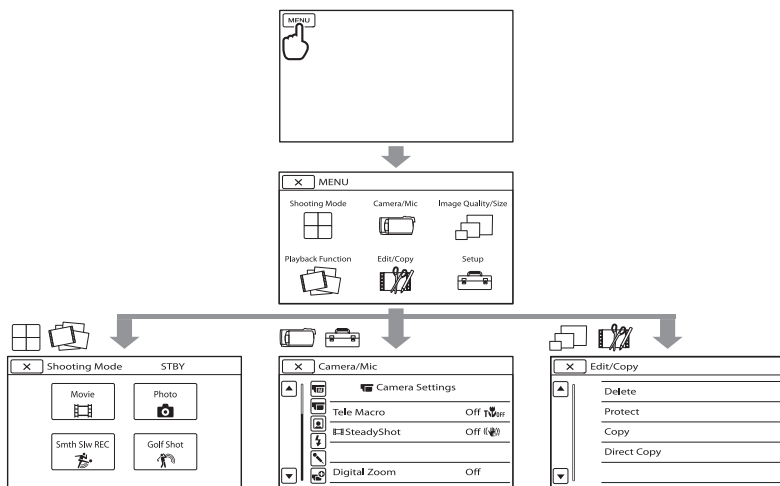

Menija [Camera/Mic] in [Setup] imata podkategorije. Pritisnite na simbol za podkategorijo in zaslon se bo spremenil na druge menije podkategorij.

Če je postavka menija ali nastavev označena s sivo, pomeni, da ni na voljo.

#### Opombi

- Nekaterih postavk morda ne bo mogoče nastaviti, kar je odvisno od pogojev snemanja ali predvajanja.
- Pritisnite na  za zaključek nastavev ali za vrnitev na prejšnji zaslon.

## Shooting Mode (način snemanja)





- Movie ..... Snemanje filmov
- Photo..... Snemanje fotografij.
- Smth Slw REC ..... Snemanje hitro premikajočih se objektov v počasni hitrosti.
- Golf Shot..... Dve sekundi hitrega gibanja razdeli v slike, ki se nato posnamejo kot film ali fotografija.

## Camera/Mic (videokamera/mikrofon)

### (Manual Settings)

- White Balance..... Prilagoditev razmerja barv osvetlitvi okolja, v katerem snemate.
- Spot Meter/Fcs..... Nastavitev osvetlitve in ostrine izbranega objekta hkrati.
- Spot Meter..... Prilagoditev osvetlitve slike po objektu, ki ga pritisnete na zaslonu.
- Spot Focus ..... Izostritev objekta, ki ga pritisnete na zaslonu.
- Exposure..... Nastavitev osvetlitve filmov in fotografij.
- Focus..... Ročna izostritev.
- Low Lux..... V mraku posname slike s svetlimi barvami.

### (Camera Settings)

- Scene Selection ..... Izberete lahko ustreznost nastavitve za snemanje, v skladu z vrsto kadra, na primer 'Night View' ali 'Beach'.
-  Fader ..... Počasno pojavljanje / izginevanje kadra.
-  Self-Timer..... Nastavitev samosprožilca, ko je videokamera v načinu snemanja fotografij.
- Tele Macro..... Na posnetku je objekt izostren, ozadje pa motno.
-  SteadyShot ..... Nastavitev funkcije 'SteadyShot' med snemanjem filmov.
-  SteadyShot ..... Nastavitev funkcije 'SteadyShot' med snemanjem fotografij.
- Digital Zoom ..... Nastavitev maksimalnega nivoja digitalnega zooma, ki presega nivo optičnega zooma.
- Conversion Lens ..... Izbere vrsto priključene pretvorniške leče (ni priložena). Izboljša funkcijo 'SteadyShot' in nastavi ostrino glede na priključeni objektiv.
- Auto Back Light..... Samodejno nastavi osvetlitev za objekte z osvetljenim ozadjem.

### (Face)

- Face Detection ..... Samodejna nastavitev kakovosti slike obraza (-ov).
- Smile Shutter ..... Ko fotoaparati zazna nasmeh, samodejno posname sliko.
- Smile Sensitivity ..... Nastavi občutljivost zaznavanja nasmehov s pomočjo funkcije 'Smile Shutter'.

### (Flash)\*<sup>1</sup>

- Flash\*<sup>1</sup> ..... Nastavi način vklopa bliskavice.
- Flash Level\*<sup>1</sup>..... Nastavi moč bliskavice.
- Red Eye Reduction\*<sup>1</sup> .... Prepreči pojav rdečih oči, kadar snemate z bliskavico.







### (Microphone)

- Blt-in Zoom Mic ..... Filme snema z jasnim zvokom, ki ustreza položaju zooma.
- Wind Noise Reduct ..... Zmanjša šum vetra.
- Audio Mode ..... Nastavi format snemanega zvoka (5.1ch surround/2ch stereo).
- Micref Level..... Nastavite lahko nivo mikrofona.

 (Shooting Assist)

- Guide Frame..... Prikaz okvira, s pomočjo katerega se prepričate ali je objekt vodoraven ali navpičen.
- Display Setting..... Nastavi časovno dobo prikaza simbolov in indikatorjev na LCD zaslonu.
- Audio Level Display..... Na LCD zaslonu prikaže merilnik nivoja zvoka.

 Image Quality/Size

-  REC Mode ..... Nastavitev načina za snemanje filmov. Za snemanje hitro premikajočega se objekta je priporočljiva visoka kakovost slike.
-  Frame Rate ..... Nastavi frekvenco za snemanje filmov.
-  HD / STD Setting..... Nastavi kakovost slike za snemanje, predvajanje in urejanje filmov.
-  Wide Mode ..... Nastavi vodoravno in navpično razmerje slike, kadar snemate filme v standardni ločljivosti (STD).
-  x.v.Color..... Nastavitev razmerja stranic slike med snemanjem filmov.
-  Image Size..... Nastavitev velikosti fotografije.

 Playback Function

- Event View..... Prikaže prikaz dogodkov ,Event View'.
- Map View\*<sup>2</sup>..... Prikaže zaslon ,Map View'.
- Highlight Movie ..... Zažene predvajanje ,Highlight'.
-  Scenario ..... Predvaja najljubše scenarije, shranjene v ,Highlight Playback'.

 Edit/Copy

- Delete..... Brisanje filmov in fotografij.
- Protect ..... Zaščita filmov in fotografij pred brisanjem.
- Copy ..... Kopiranje slik z izbranega notranjega snemalnega medija na vstavljeno spominski kartico in obratno.
- Direct Copy ..... Kopiranje slik, shranjenih na notranji snemalni medij ali spominski kartici, na določeno vrsto zunanega medija.

 Setup (Media Settings)

- Media Select ..... Nastavi vrsto medija, ki se bo uporabil za snemanje filmov ali fotografij (str. 18).
- Media Info..... Prikaže informacije na snemalnem mediju, na primer prosto mesto.
- Format..... Brisanje vseh podatkov na notranjem snemalnem medju ali na spominski kartici.
- Repair Img. DB F..... Popravlki datoteke s podatki o sliki na notranjem snemalnem medju ali na spominski kartici (str. 60).
- File Number..... Nastavi način dodelitve številke datoteki.

 (Playback Settings)

- Data Code ..... Nastavi datum in uro.
- Volume..... Nastavi glasnost predvajane zvoka (str. 29).

## ↕ (Connection)

- TV Type ..... Pretvori signal v skladu s priključenim televizorjem (str. 31).
- Component..... Izberite to možnost, če priključite videokamero v TV s komponentnim vhodom (str. 32).
- HDMI Resolution ..... Izbere se ločljivost izhodne slike, če je videokamera priključena v TV s HDMI kablom (ni priložen).
- CTRL FOR HDMI ..... Izberete lahko možnost, da se daljinski upravljalnik televizorja uporablja, če je videokamera s kablom HDMI (ni priložen) priključena v TV, združljiv s funkcijo »BRAVIA« Sync.
- USB Connect ..... Izbere vrsto medija na videokameri, ki naj se uporabi, ko je kamera priključena v zunanjo napravo prek USB-ja.
- USB Connect Setting ... Nastavi način povezave, če je videokamera priključena v računalnik ali USB napravo.
- USB LUN Setting ..... Nastavi videokamero tako, da izboljša zmožnosti USB povezave in sicer z reduciranjem USB funkcij.
- Disc Burn ..... Omogoča shranjevanje slik na disk s pritiskom na enot tipko.

## 🔧 (General Settings)

- Beep ..... Vklop ali izklop zvočnega signala med delovanjem.
- LCD Brightness ..... Nastavitev osvetlitev LCD zaslona.
- Your Location\*<sup>2</sup> ..... Prikaže trenutno lokacijo na zemljevidu.
- GPS Setting\*<sup>2</sup> ..... Vklopi ali izklopi sprejem GPS signala.
- REC Lamp\*<sup>1</sup> ..... Nastavi možnost, da se snemalna luč vklopi ali ne.
- Remote Ctrl\*<sup>1</sup> ..... Nastavi možnost uporabe brezžičnega daljinskega upravljalnika. .
- A. Shut Off..... Spremeni nastavitev [A. Shut Off] (str. 14).
- Power On By LCD ..... Nastavitev možnosti, da se videokamera vklopi in izklopi ob odprtju in zaprtju LCD zaslona.
- Language Setting ..... Nastavitev jezika (str. 17).
- Calibration ..... Calibrates the touch panel.
- Drop Sensor ..... Kalibriranje zaslona na dotik.
- Battery Info..... Prikaz informacij o bateriji.
- Demo Mode ..... Nastavitev možnosti, da se demonstracija prikaže ali ne.

## 🕒 (Clock Settings)

- Date & Time Setting ..... Nastavitev možnosti [Date&Time], [Summer Time] ali [Date & Time Format] (str. 15).
- Area Setting ..... Nastavitev časovne razlike brez ustavljanja ure (str. 15).
- Auto Clock ADJ \*<sup>2</sup> ..... Nastavi možnost, da videokamera samodejno nastavi uro s pomočjo GPS-a.
- Auto Area ADJ\*<sup>2</sup> ..... Nastavi možnost, da videokamera samodejno kompenzira časovno razliko, tako da s pomočjo GPS-a pridobi informacije o trenutni lokaciji.

\*<sup>1</sup> HDR-PJ50E/PJ50VE

\*<sup>2</sup> HDR-PJ50VE



# Pridobivanje podrobnih informacij iz priročnika »Handycam Handbook«k

Priročnik »Handycam Handbook« je uporabnikov vodič, namenjen branju na računalniškem zaslonu.

Priročnik »Handycam Handbook« preberite, ko želite izvedeti več o delovanju videokamere.

**1** Za namestitev priročnika »Handycam Handbook« na računalnik Windows, vstavite priloženi CD-ROM v pogon za disk na računalniku.

Prikaže se namestitveni zaslon.

- Če se zaslon ne prikaže, kliknite na [Start] → [Computer] (v Windows, [My Computer]), nato dvojno kliknite na [SONYPMB(E:)](CD- ROM)\* → [install.exe].

\* Ime pogona (na primer (E:)) je odvisno od računalnika.

**2** Kliknite [Handbook].

**3** Izberite zeleni jezik in ime modela vaše videokamere, nato kliknite na [Install] in sledite navodilom na zaslonu za namestitev priročnika »Handycam«.

- Ime modela videokamere je natisnjeno na spodnji strani.

Za ogled priročnika »Handycam Handbook« dvokliknite na simbol za bližnjico na računalniškem zaslonu.



- Pri uporabi računalnika Macintosh odprite mapo [Handbook] - [GB], nato kopirajte [Handbook.pdf].
- Za branje priročnika »Handycam Handbook« potrebujete Adobe Reader. Če ni nameščen v računalnik, ga lahko naložite s spletne strani: <http://www.adobe.com/>
- Podrobnosti si oglejte v vodiču »PMB Help« v priloženem programu »PMB« (str. 37).

## ? Dodatne informacije

Če pri uporabi videokamere naletite na težave, sledite naslednjim korakom.

① Oglejte si seznam (str. 58 do 60) in preglejte videokamero.

② Odstranite vir napajanja, nato ga po prbl. 1 minuti ponovno priključite in vklopite kamero.

③ S koničastim predmetom pritisnite na tipko RESET (str. 72) in vklopite kamero.  
Če pritisnete na tipko RESET, se vse nastavitve, vključno z nastavitvijo ure, ponastavijo.

④ Posvetujte se s prodajalcem ali z lokalnim pooblaščenim serviserjem opreme Sony.

- Včasih je videokamero potrebno inicializirati ali zamenjati trenutni notranji trdi disk videokamere, odvisno od težave. V tem primeru se bodo podatki, shranjeni na notranjem pomnilniku izbrisali. Preden pošljete kamero v popravilo, shraniti podatke na drug medij. Za izgubo kakršnihkoli podatkov na trdem disku nismo odgovorni.
- Pri popravilu videokamere je včasih potrebno preveriti minimalno količino podatkov, shranjenih na notranjem snemalnem mediju, zato, da bi odpravili napako. Prodajalec opreme Sony podatkov ne bo kopiral in ne shranil.
- Več o simptomih videokamere si oglejte v priročniku »Handycam Handbook« (str. 57), več o priključitvi v računalnik pa v priročniku »PMB Help« (str. 39).

---

### Videokamera se ne vklopi.

- Baterija ni vstavljena v videokamero. Vstavite jo (str. 11).
- Priključite omrežni napajalnik v stensko vtičnico (str. 13).

---

### Videokamera ne deluje, čeprav je vklopljena.

- Po vklopu kamere traja nekaj sekund, da je kamera pripravljena na snemanje. To ne pomeni okvare.
- Izključite omrežni napajalnik iz stenske vtičnice ali odstranite baterijo, nato ga/jo po eni minuti ponovno priključite. Če funkcije še vedno ne bodo delovali, s koničastim predmetom pritisnite na tipko RESET (str. 72). (Če pritisnete na tipko RESET, se vse nastavitve, vključno z nastavitvijo ure, ponastavijo).
- Temperatura videokamere je zelo visoka. Izključite videokamero in jo pustite, da se ohladi.
- Temperatura videokamere je zelo nizka. Pustite jo nekaj časa vklopljeno. Če še vedno ne deluje, jo izklopite, nekaj časa pustite v toplem prostoru in jo nato ponovno vklopite.

---

### Videokamera se segreje.

- To se zgodi, če je dlje časa vklopljena in ne pomeni okvare.

---

### Videokamera se nenadoma izklopi.

- Uporabite omrežni napajalnik (str. 13).
- Ponovno vklopite kamero.
- Napolnite baterijo (str. 11).

---

### Ob pritisku na tipko START/STOP ali PHOTO se slike ne posnamejo na disk.

- Pritisnite na MODE, da vklopite lučko  (Movie) ali  (Photo).

- Videokamera snema sliko, ki ste jo ravno posneli na snemalni medij. V tem času ne morete ustvariti novega posnetka.
- Na mediju ni več prostora. Izbrišite nepotrebne slike (str. 34).
- Skupno število filmov in fotografij presega zmogljivost videokamere (str. 62). Izbrišite nepotrebne slike (str. 34).
- Če je funkcija [Drop Sensor] vključena, snemanje slik morda ne bo mogoče.

#### Snemanje se ustavi.

- Temperatura videokamere je izjemno visoka/ nizka. Izključite kamero in pustite, da se ohladi/ogreje.

#### Programa »PMB« ni mogoče namestiti.

- Preverite računalniško okolje, ki je potrebno za namestitev programa.
- Namestite program na pravi način (str. 36).

#### Program »PMB« ne deluje pravilno.

- Končajte program »PMB« in ponovno zaženite računalnik.

#### Računalnik ne prepozna videokamere.

- Izklopite vse USB naprave, razen tipkovnice, miške in videokamere iz računalnika.
- Izvlecite USB kabel iz računalnika in videokamere in ponovno zaženite računalnik, nato pa ju ponovno pravilno priključite.
- Če sta oba kabla, vgrajeni USB kabel in drug USB kabel (ki je priključen v USB vrata na videokameri), priključena v zunanjo napravo naenkrat, izvlecite tistega, ki ni priključen v računalnik.

### Prikaz samodijagnoze / Opozorilne oznake

Če se na zaslonu prikažejo oznake, preverite naslednje. Nekatere napake lahko odpravite sami. Če se težava nadaljuje še po tem, ko ste jo s pomočjo navodil v tabeli poskušali odpraviti, se obrnite na prodajalca ali pooblaščenega serviserja opreme Sony. V tem primeru jim navedite kode, ki se začnejo s črko C ali E.

#### C:04:□□

- Uporabljate baterijo, ki ni "InfoLITHIUM". Uporabite baterijo "InfoLITHIUM" (serija V) (str. 11).
- Priključite vtič DC na omrežnem napajalniku v videokameri (str. 11).

#### C:06:□□

- Temperatura baterije je visoka. Zamenjajte baterijo ali postavite baterijo na hladno.

#### C:13:□□ / C:32:□□

- Odstranite izvor napajanja. Ponovno ga priključite in začnite uporabljati kamero.

#### E:□□:□□

- Sledite koraku 2 na strani 58.



- Notranji trdi disk kamere je poln. Izbrišite nepotrebne slike na notranjem trdem disku (stran 34).
- V notranjem trdem disku kamere je prišlo do napake.



- Baterija je prazna.



- Temperatura baterije je visoka. Zamenjajte baterijo ali postavite baterijo na hladno.



#### Počasno utripanje

- Temperatura videokamere postaja visoka. Izključite jo in pustite, da se ohladi.

#### Hitro utripanje

- Temperatura videokamere je izjemno visoka. Izključite jo in pustite, da se ohladi.



- Temperatura videokamere je nizka. Ogrejte kamero.



- Spominska ploščica ni vstavljena v kamero (str. 19).
- Če indikator utripa, pomeni, da zmanjkuje prostora za snemanje slik. Izbrišite nepotrebne slike (str. 34) ali formatirajte »Memory Stick PRO Duo« (str. 34), po tem ko ste slike shranili na drugem mediju.
- Datoteka „Image Database File“ je poškodovana. Preverite jo s pritiskom na **MENU** (MENU) → [Setup] → [Media Settings] → [Repair Img. DB F.] → snemalni medij.



- Spominska ploščica je poškodovana. Formatirajte jo na videokameri (str. 55).



- Vstavili ste nezdržljivo spominsko ploščico (str. 19).



- Spominska kartica je zaščitena pred presnemavnajem

- Dostop do spominske kartice je omejila druga naprava.



- Z bliskavico je nekaj narobe.



- Svetloba je preslaba. Uporabite bliskavico (HDR-PJ50E/PJ50VE).
- Videokamera ni stabilna, zato se pojavi tresenje kamere. Držite jo z obema rokama in posnemite sliko. Pomnite, da oznaka za tresenje kamere ne izgine.



- Funkcija "Drop Sensor" je vklopljena. Snemanje / predvajanje ni mogoče.



- Medij je poln. Izbrišite nepotrebne slike (str. 34).
- Med procesiranjem fotografij ni mogoče snemati. Počakajte nekaj časa, nato snemajte.
- Če je [REC Mode] nastavljen na [Highest Quality **FX**] ali [50p Quality **PS**], zajemanja fotografij med snemanjem filma ne bo mogoče. Poleg tega, če je [Frame Rate] nastavljen na [25p] (HDR-PJ50E/PJ50VE), snemanje fotografij, medtem ko je videokamera v načinu snemanja filmov, ni mogoče.

# Čas snemanja filmov/ število fotografij, ki jih lahko posnamete

»HD« pomeni kakovost slike »high definition« (visoka razločljivost), »STD« pa standardno kakovost slike.

Pričakovani čas za snemanje  
in predvajanje s posameznimi  
baterijami

## Čas snemanja

Približen čas, ki je na voljo pri uporabi  
povsem polne baterije.

### HDR-PJ50E/PJ50VE

(enota: minute)

Baterija	Čas neprekinjenega snemanja		Običajni čas snemanja	
	HD	STD	HD	STD
Kakovost slike				
NP-FV50 (priložena)	100	105	50	50
NP-FV70	210	220	105	110
NP-FV100	415	440	205	220

### HDR-XR160E

(enota: minute)

Baterija	Čas neprekinjenega snemanja		Običajni čas snemanja	
	HD	STD	HD	STD
Kakovost slike				
NP-FV50 (priložena)	110	125	55	60
NP-FV70	235	260	115	130
NP-FV100	470	515	235	255

- Čas snemanja je izmerjen med snemanjem filmov z videokamero v kakovosti HD (visoka

razločljivost), z načinom snemanja, [REC Mode], nastavljenim na [Standard HQ].

- Običajni čas snemanja prikaže čas z večkratnim začenjanjem/ustavljanjem, vklapljanjem/izklapljanjem in zoomiranjem.
- Čas je izmerjen pri uporabi videokamere pri temperaturi 25°C. Priporočljiva temperatura je med 10°C in 30°C.
- Čas snemanja in predvajanja bo krajši, če videokamero uporabljate pri nizki temperaturi.
- Čas snemanja in predvajanja bo v določenih pogojih krajši.

## Čas predvajanja

- Približen čas, ki je na voljo pri uporabi povsem polne baterije.

### HDR-PJ50E/PJ50VE

(enota: minute)

Baterija	HD	STD
Kakovost slike		
NP-FV50 (priložena)	115	125
NP-FV70	240	260
NP-FV100	485	515

### HDR-XR160E

(enota: minute)

Baterija	HD	STD
Kakovost slike		
NP-FV50 (priložena)	130	140
NP-FV70	270	290
NP-FV100	535	580

## Pričakovani čas snemanja za filme

Notranji snemalni medij

### HDR-PJ50E/PJ50VE

HD kakovost slike (visoka razločljivost) v urah (h) in minutah (m)

Način snemanja	Čas snemanja	
	HDR-PJ50E	HDR-PJ50VE
[50p Quality <b>PS</b> ]	18 h 10 m (18 h 10 m)	18 h 0 m (18 h 0 m)
[Highest Quality <b>FX</b> ]	21 h 30 m (21 h 30 m)	21 h 20 m (21 h 20 m)
[High Quality <b>FH</b> ]	29 h 10 m (29 h 10 m)	29 h 0 m (29 h 0 m)
[Standard <b>HQ</b> ]	51 h 20 m (39 h 0 m)	51 h 10 m (38 h 50 m)
[Long Time <b>LP</b> ] (5.1ch)*	88 h 40 m (72 h 50 m)	88 h 20 m (72 h 30 m)
[Long Time <b>LP</b> ] (2ch)*	91 h 50 m (75 h 0 m)	91 h 30 m (74 h 50 m)

STD kakovost slike (standardna razločljivost) v urah (h) in minutah (m)

Način snemanja	Čas snemanja	
	HDR-PJ50E	HDR-PJ50VE
[Standard <b>HQ</b> ] (5.1ch)*	53 h 10 m (49 h 0 m)	53 h 0 m (48 h 50 m)
[Standard <b>HQ</b> ] (2ch)*	54 h 40 m (50 h 20 m)	54 h 30 m (50 h 10 m)

### HDR-XR160E

HD kakovost slike (visoka razločljivost) v urah (h) in minutah (m)

Način snemanja	Čas snemanja
[50p Quality <b>PS</b> ]	13 h 10 m (13 h 10 m)
[Highest Quality <b>FX</b> ]	15 h 30 m (15 h 30 m)
[High Quality <b>FH</b> ]	21 h 10 m (21 h 10 m)
[Standard <b>HQ</b> ]	37 h 20 m (28 h 20 m)
[Long Time <b>LP</b> ] (5.1ch)*	64 h 30 m (53 h 0 m)
[Long Time <b>LP</b> ] (2ch)*	66 h 40 m (54 h 30 m)

STD kakovost slike (standardna razločljivost) v urah (h) in minutah (m)

Način snemanja	Čas snemanja
[Standard <b>HQ</b> ] (5.1ch)*	38 h 40 m (35 h 40 m)
[Standard <b>HQ</b> ] (2ch)*	39 h 50 m (36 h 30 m)

\* Format snemanega zvoka lahko spremenite s funkcijo [Audio Mode] (str. 54).

#### Opomba

- Številka med oklepaji pomeni minimalni čas snemanja.

#### Nasveti

- Filme lahko snemate z največ 3.999 kadri v kakovosti HD in največ 9.999 kadri v kakovosti STD.
- Najdaljši čas neprekinjenega snemanja za filme je približno 13 ur.
- Če želite snemati do maksimalnega časa, ki je naveden v tabeli, morate izbrisati demonstracijski film na videokameri.

- Videokamera uporablja format VBR (Variable Bit Rate) za samodejno nastavitvev kakovosti slike, ki najbolj ustreza kadru. Ta tehnologija pa povzroča razlike v času snemanja. Filmi, ki vsebujejo hitra gibanja in kompleksne slike, se snemajo z višjo hitrostjo prenosa podatkov, kar zmanjša celotni čas snemanja.

## Spominska kartica

HD kakovost slike (visoka razločljivost)



	(enota: minute)				
	2 GB	4 GB	8 GB	16 GB	32 GB
<b>PS</b>	9 (9)	15 (15)	35 (35)	75 (75)	150 (150)
<b>FX</b>	10 (10)	20 (20)	40 (40)	85 (85)	180 (180)
<b>FH</b>	10 (10)	25 (25)	60 (60)	120 (120)	245 (245)
<b>HQ</b>	25 (15)	50 (35)	105 (80)	210 (160)	430 (325)
<b>LP</b> 5.1ch*	40 (35)	90 (70)	180 (150)	370 (300)	745 (610)
<b>LP</b> 2ch*	45 (35)	90 (75)	190 (155)	380 (310)	770 (630)

STD kakovost slike (standardna razločljivost)

	(enota: minute)				
	2 GB	4 GB	8 GB	16 GB	32 GB
<b>HQ</b> 5.1ch*	25 (20)	50 (50)	110 (100)	220 (205)	445 (410)
<b>HQ</b> 2ch*	25 (25)	55 (50)	110 (100)	225 (210)	460 (420)

\* Format snemanja zvoka lahko spremenite s funkcijo [Audio Mode] (str. 54).

### Opombi





- Čas snemanja je odvisen tudi od pogojev snemanja in načina [  REC Mode] ali [  Frame Rate] (str. 55).
- Številka med oklepaji je minimalni čas snemanja.

Pričakovano število fotografij, ki jih lahko posnamete

## Notranji snemalni medij

Posnamete lahko največ 40.000 fotografij.

## Spominska kartica

	HDR-XR160E	HDR-PJ50E/ PJ50VE
		
		
2 GB	1300	560
4 GB	2600	1100
8 GB	5300	2250
16 GB	10500	4550
32 GB	21000	9200

- Izbrana velikost slike velja, ko sveti lučka  (Photo).
- Navedeno število fotografij, ki jih lahko posnamete, velja za maksimalno velikost slike.
- Dejansko število fotografij, ki jih lahko posnamete, se prikaže na LCD zaslonu med snemanjem (str. 70).
- Število slik, ki jih lahko posnamete, je odvisno od pogojev snemanja.

### Opomba

- Edinstven niz slikovnih točk Sonyjevega senzorja ClearVid in sistema slikovnega procesiranja (BIONZ) omogočata ločljivost fotografij, enako opisanim velikostim.

### Nasveti

- Za snemanje fotografij lahko uporabljate spominsko ploščico z zmogljivostjo do 1 GB.
- Naslednji seznam predstavlja hitrost prenosa podatkov, slikovne točke in razmerje slike za posamezne načine snemanja (film + zvok, itd).
  - HD kakovost slike (visoka razločljivost):
    - PS: Največ 28 Mb/s 1.920 x 1.080 slikovnih točk/16:9
    - FX: Največ 24 Mb/s 1.920 x 1.080 slikovnih točk/16:9

FH: Pribl. 17 Mb/s (povprečno) 1.920 x 1.080

LP: Pribl. 5 Mb/s (povprečno) 1.440 x 1.080

slikovnih točk/16:9

- STD kakovost slike (standardna razločljivost):

HQ: Pribl. 9 Mb/s (povprečno) 720 x 576

slikovnih točk/16:9, 4:3

• Slikovne točke fotografij in razmerje slike.

- Način snemanja fotografij:

HDR-PJ50E/PJ50VE

3.072 x 2.304 pik/4:3

3.072 x 1.728 pik/16:9

1.600 x 1.200 pik / 4:3

640 x 480 pik / 4:3

HDR-XR160E

2.122 x 1.584 pik/4:3

2.122 x 1.188 pik/16:9

1.600 x 1.200 pik / 4:3

640 x 480 pik / 4:3

- Dvojno snemanje

HDR-PJ50E/PJ50VE

3.072 x 1.728 pik/16:9

2.304 x 1.728 pik/4:3

HDR-XR160E

2.304 x 1.296 pik/16:9

1.728 x 1.296 pik/4:3

- Zajemanje fotografij iz filma:

1.920 x 1.080 pik / 16:9

640 x 360 pik / 16:9

640 x 480 pik / 4:3

## Nekaj o uporabi in vzdrževanju videokamere

- Ne uporabljajte in ne shranjujte kamere in dodatne opreme v naslednjih pogojih:
  - V zelo hladnem, zelo vročem ali vlažnem prostoru. Nikoli je ne izpostavljajte temperaturi nad 60°C, na primer, neposredno na soncu, v bližini grelcev ali v avtomobilu, parkiranem na soncu. S tem bi povzročili napačno delovanje ali deformacijo kamere.
  - V bližini močnih magnetnih polj in mehanskih vibracij. S tem bi povzročili napačno delovanje kamere.
  - V bližini močnih radijskih valov ali sevanja. V tem primeru s kamero ne bo mogoče pravilno snemati.
  - V bližini AM sprejemnikov in video opreme. Pojavi se šum.
  - Na peščeni plaži ali kjerkoli je zelo prašno. Če pesek ali prah zaideta v kamero, utegne priti do okvare. Take okvare včasih ni mogoče popraviti.
- Za delovanje videokamere uporabite baterijo (6,8V/7,2V) ali omrežni napajalnik (8,4V).
- Za delovanje pri enosmernem ali izmeničnem toku uporabite dodatno opremo, ki jo priporočamo v teh navodilih.
- Videokamere ne smete zmočiti, na primer, v dežju ali morju. Če se zmoči, utegne priti do okvare. Take okvare včasih ni mogoče popraviti.
- Če pride v ohišje videokamere tekočina ali trden objekt, izključite videokamero. Pred nadaljnjo uporabo naj jo pregledajo v pooblaščenem servisu Sony.
- Izogibajte se grobemu ravnanju z videokamero in mehanskim udarcem. Bodite še posebno previdni z objektivom.
- Kadar kamere ne uporabljate, naj bo stikalo POWER nastavljeno na OFF (CHG).
- Med snemanjem naj videokamera ne bo v kakršnemkoli zavoju, saj se lahko pregreje.
- Ko nameravate izvleči omrežni kabel, ga povlecite za vтикаč in ne za kabel.
- Ne postavljajte ničesar težkega na kabel, ker bi ga s tem poškodovali.
- Kovinski priključki morajo ostati čisti.



- Hranite daljinski upravljalnik in litij-ionsko baterijo izven dosega otrok. Če otrok baterijo pogoltno, nemudoma poiščite zdravniško pomoč.
- Če se je iz baterije izlila elektrolitska tekočina:
  - posvetujte se s pooblaščenim serviserjem izdelkov Sony,
  - če je tekočina prišla v stik z vašo kožo, jo takoj odstranite z vodo,
  - če tekočina pride v stik z očmi, oči oplaknite z obilo vode in se posvetujte z zdravnikom.

### Če videokamere dlje časa ne boste uporabljali

- Občasno vklopite kamero in pustite, da nekaj časa deluje, na primer, da približno 3 minute predvaja kaseto.
- Odstranite disk iz videokamere.
- Povsem izpraznite baterijo, preden jo shranite.

### LCD zaslon

- Ne pritiskajte premočno na LCD zaslon, ker bi ga s tem utegnili poškodovati.
- Če uporabljate videokamero v mrzlem prostoru, se utegne na LCD zaslonu prikazati nepopolna slika. To ne pomeni okvare.
- Med uporabo videokamere se utegne zadnja stran LCD zaslona segreti. To ne pomeni okvare.

### Čiščenje LCD zaslona

- Če se na LCD zaslonu pojavijo prstni odtisi ali prašni delci, vam priporočamo, da ga očistite s priloženo čistilno krpico (ni priložena).

### Čiščenje ohišja

- Očistite ohišje z mehko krpo, rahlo navlaženo z vodo.
- Izogibajte se naslednjim snovem, ki bi utegnili poškodovati lak:
  - topila, kot so razredčevalci, bencin, alkohol, hitro hlapljive snovi, kot so insekticidi, itd.
  - dolgotrajen stik z gumo ali vinilnimi predmeti.

### Čiščenje leče projektorja (HDR-PJ50E/PJ50VE)

- Nežno obrišite lečo z mehko krpo, na primer, s krpo za čiščenje stekla.
- Trdovratne madeže lahko odstranite z mehko krpo, rahlo navlaženo z vodo.
- Nikoli ne uporabljajte topil, na primer, alkohola, bencina, ipd.; kisljih, alkalnih ali grobih detergentov ali kemijskih čistilnih krš, ker bi z njimi utegnili poškodovati površino leče.

### Ravnanje z lečo in shranjevanje

- Očistite površino leče z mehko krpo v naslednjih primerih:
  - če se na površini leče pojavijo prstni odtisi,
  - v toplem in vlažnem prostoru,
  - če je objektiv izpostavljen slanemu zraku, na primer na morju.
- Hranite lečo v zračnem prostoru, kjer ni izpostavljena prahu in umazaniji.
- Da se ne bi pojavila plesen, občasno očistite lečo kot je zgoraj opisano.

### Polnjenje tovarniško vstavljene akumulatorske baterije

- V videokameri se nahaja vstavljena litijeva baterija, ki ohranja datum, uro in druge nastavitve, tudi kadar nastavite stikalo POWER na OFF (CHG). Ta baterija se vedno polni med uporabo kamere, če pa kamere ne uporabljate, se počasi iztroši. Baterija se bo po 3 mesecih neuporabe kamere povsem izpraznila. Če je baterija prazna, ne bo imelo vpliva na snemanje, če le ne snemate datuma.

## Postopek

S priloženim omrežnim napajalnikom priključite videokamero v stensko vtičnico in jo najmanj 24 ur pustite, s stikalom POWER nastavljenim na OFF (CHG).

## Opombe o odmetu/prenosu videokamere

Tudi, če izbrišete vse filme in fotografije ali če izvedete postopek [Format], se podatki na notranjem snemalnem mediju morda ne bodo v celoti izbrisali. Kadar prenašate videokamero, vam priporočamo izvedbo postopka [EMPTY], da bo podatke težje priklicati (str. 57). Poleg tega, če imate namen videokamero odvreči, vam priporočamo, da jo uničite.

## Opombe o odmetu/prenosu spominske kartice

Tudi če podatke na spominski kartici izbrišete ali če spominsko ploščico formatirate z videokamero ali računalnikom, se morda ne bodo izbrisali vsi podatki. Če spominsko ploščico komu date, vam priporočamo uporabo računalniškega programa za brisanje podatkov, da se bodo gotovo izbrisali vsi podatki. Poleg tega, če imate namen spominsko ploščico odvreči, vam priporočamo, da jo uničite.

## Menjava baterije v brezžičnem daljinskem upravljalniku

- 1 Med pritiskanjem na jeziček, vstavite noht v režo in izvlecite nastavek za baterijo.
- 2 Vstavite novo baterijo, tako da bo stran + obrnjena navzgor.
- 3 Vstavite nastavek za baterijo nazaj v brezžični daljinski upravljalnik, dokler ne zaskoči.

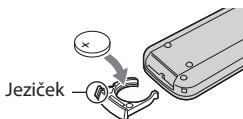

## POZOR

Nepravilno ravnanje z baterijo lahko privede do eksplozije. Ne polnite in ne razstavljajte je in ne mecite je v ogenj.

- Ko se litijeva baterija izprazni, bo razdalja, ki omogoča upravljanja z brezžičnim daljinskim upravljalnikom krajša ali pa brezžični daljinski upravljalnik ne bo deloval pravilno. V tem primeru zamenjajte baterijo z litijevo baterijo Sony CR2025. Uporaba druge baterije lahko privede do požara ali eksplozije.

# Tehnični podatki

## Sistem

Format signala: PAL barva, CCIR standardi  
HDTV 1080/50i specifikacije

Format za snemanje filmov: HD : MPEG-4  
AVC/H.264 AVCHD format (1080 50p/  
originalni format)  
STD: MPEG2-PS

## Audio:

Dolby Digital 2 ch/5.1ch  
Dolby Digital 5.1 Creator

Format slikovne datoteke  
DCF Ver.2.0 združljivo  
Exif Ver.2.3 združljivo  
MPF Baseline združljivo

## Snemalni medij (film/fotografija)

Notranji pomnilnik  
HDR-PJ50E/PJ50VE: 220 GB  
HDR-XR160E: 160 GB  
»Memory Stick PRO Duo«  
SD kartica (razred 4 ali hitrejši)

Pri merjenju zmogljivosti medija je 1GB enak  
1 milijardi bajtov, del katerega se uporabi za  
upravljanje podatkov.

Zmogljivost, ki je na voljo uporabniku:  
HDR-PJ50E/PJ50VE: prbl.219 GB  
HDR-XR160E: prbl.159 GB

## Slikovna naprava:

HDR-XR160E: 4,5 mm (vrste 1/4) CMOS  
senzor  
Slikovne točke pri snemanju (fotografije, 4:3)  
Max. 3,3 mega (2 112 x 1 584) slikovnih  
točk\*1  
Skupno: Prbl. 4 200 000 slikovnih točk  
Efektivnih (film, 16:9)\*2: približno 1 490 000  
točk  
Efektivnih (fotografija, 16:9): približno  
1 250 000 točk  
Efektivnih (fotografija, 4:3): približno  
1 670 000 točk  
HDR-PJ50E/PJ50VE: 4,5 mm (vrste 1/4)  
CMOS senzor  
Slikovne točke pri snemanju (fotografije, 4:3)  
Max. 7,1 mega (3 072 x 2 304) slikovnih  
točk\*1  
Skupno: Prbl. 4 200 000 slikovnih točk  
Efektivnih (film, 16:9): približno 2 650 000  
točk\*2  
Efektivnih (fotografija, 16:9): približno  
2 650 000 točk  
Efektivnih (fotografija, 4:3): približno  
3 540 000 točk

## Objektiv: G Lens

HDR-XR160E: 30x (optični)\*2, 42x  
(podaljšan) \*3, 350x (digitalni)

Premer filtra: 37 mm

F=1.8 - 3.4

Goriščna razdalja: f=2,1 - 63,0 mm  
pretvorjeno v 35 mm fotoaparata

Za filme\*2: 29,8 - 894 mm (16:9)

Za fotografije: 29,8 - 894 mm (4:3)

HDR-PJ50E/PJ50VE: 12x (optični)\*2, 17x  
(podaljšan) \*3, 160x (digitalni)

Premer filtra: 30 mm

F=1.8 - 3.4

Goriščna razdalja: f=2,9 - 34,8 mm  
pretvorjeno v 35 mm fotoaparata

Za filme\*2: 29,8 - 357,6 mm (16:9)

Za fotografije: 27,4 - 328,8 mm (4:3)

Temperatura barve: [Auto], [One Push], [Indoor]  
(3 200 K), [Outdoor] (5 800 K)

## Minimalna osvetlitev

11 lux (po tovarniški n. astavitvi je hitrost zaklopa  
1/50 s)

3 lux (LOW LUX nastavljen na [ON], hitrost  
zaklopa 1/25 s)

\*1 Edinstven niz slikovnih točk Sonyjevega  
senzorja ClearVid in sistema slikovnega  
procesiranja (BIONZ) omogočata  
ločljivost fotografij, enako opisanim  
velikostim.

\*2 [  SteadyShot] nastavljen na [Standard]  
ali [Off].

\*3 [  SteadyShot] nastavljen na [Active].

## Vhodni/Izhodni priključki

A/V priključek: komponentni/video in audio  
izhodni priključek

HDMI OUT priključek: HDMI mini konektor

USB priključek: mini-AB/vrste A (vgrajeni USB)  
(samo izhod)

Priključek za slušalke (HDR-PJ50E/PJ50EV):  
stereo mini vtič (3,5)

MIC vhodni priključek: stereo mini vtič (3,5 mm)

## LCD zaslon

Slika: 7,5 cm (vrste 3,0, razmerje slike 16:9)

Skupno število pik: 230 400 (1 920 x 480)

## Projektor (HDR-PJ50E/PJ50EV)

Vrsta projektorja: DLP

Izvor svetlobe: LED (R/G/B)

Fokus: ročni

Pokritost zaslona: tip 10 – tip 60

Domet : prbl. 0,5 m – 3,0 m

Barve : prbl. 16 700 000

Osvetlitev\*: max. 10 lumnov

Razmerje kontrasta: 1500:1

Ločljivost (izhod): nHD (640 x 360)

Čas neprekinjenega projiciranja slike (pri uporabi priložene akumulatorske baterije: prbl. 1,5 ur

\*Podani podatke o svetlosti predstavlja povprečno vrednost videokamere v času dostave in je naveden v formatu, ki ga določa JIS X 6911:2003 za podatkovne projektorje. Način merjenja in pogoji temeljijo na ,prilogi 2' tega standarda.

## Splošno

Zahteve napajanja: DC 6,8 V/7,2 V (akumulatorska baterija)

DC 8,4 V (omrežni napajalnik)

USB polnjenje: DC 5 V 500 mA

Povprečna poraba:

med snemanjem s kamero, pri uporabi LCD zaslona in običajni osvetlitvi.

HDR-PJ50E/PJ50VE:

HD: 3,7 W STD: 3,5 W

HDR-XR160E:

HD: 3,3 W STD: 3,0 W

Temperatura delovanja: 0 do 40°C

Temperatura hranjenja: -20 do +60° C

Mere (približne):

HDR-PJ50E/PJ50VE: 64 x 66 x 117,5 mm

(š/v/g), vključno z izstopajočimi deli

64 x 66 x 128 mm (š/v/g), vključno

z izstopajočimi deli in vstavljeno

akumulatorsko baterijo

HDR-XR160E: 59,5 x 66 x 117,5 mm (š/v/g),

vključno z izstopajočimi deli

59,5 x 66 x 128 mm (š/v/g), vključno

z izstopajočimi deli in vstavljeno

akumulatorsko baterijo

Masa (približna)

HDR-PJ50E: 400 g (samo glavna enota)

450 g (vključno s priloženo akumulatorsko baterijo)

HDR-PJ50VE: 405 g (samo glavna enota)

455 g (vključno s priloženo akumulatorsko baterijo)

HDR-XR160E: 350 g (samo glavna enota)

400 g (vključno s priloženo akumulatorsko baterijo)

## Omrežni napajalnik AC-L200C/L200D

Zahteve napajanja: 100-240 V , 50/60 Hz

Trenutna poraba: 0,35 – 0,18 A

Poraba: 18 W

Napetost izhoda: DC: 8,4 V\*

Temperatura delovanja: 0 do 40 stopinj Celzija

Temperatura hranjenja: -20 do +60 stopinj Celzija

Mere (približne): 48 x 29 x 81 mm (š/v/g), brez izstopajočih delov

Masa (približna): 170 g brez omrežnega kabla

\*Ostale tehnične podatke si ogledajte na samem omrežnem napajalniku.

## Akumulatorska baterija NP-FV50

Največja napetost izhoda: DC 8,4 V

Napetost izhoda: 6,8 V

Največja napetost polnjenja: DC 8,4 V

Največji tok polnjenja: 2,1 A

Zmogljivost

Običajno: 7,0 Wh (1 030 mAh)



Minimalno: 6,6 Wh (980 mAh)

Vrsta: Litij-ionska

Pridržujemo si pravico do tehničnih in oblikovnih sprememb brez predhodnega obvestila.

• Izdelano z licenco Dolby Laboratories.

## Blagovne znamke

- »Handycam« in **HANDYCAM** sta registrirani blagovni znamki Sony Corporation.
- »AVCHD« in logotip »AVCHD« sta blagovni znamki korporacij Panasonic in Sony.
- »Memory Stick«, , »Memory Stick Duo«, **MEMORY STICK DUO**, »Memory Stick PRO Duo«, **MEMORY STICK PRO DUO**, »Memory Stick PRO-HG Duo«, **MEMORY STICK PRO-HG DUO** »MagicGate«, **MAGIC GATE**, »MagicGate Memory Stick« in »MagicGate Memory Stick Duo« so blagovne znamke Sony Corporation.
- »InfoLITHIUM« je blagovna znamka Sony Corporation.
- »x.v.Colour« je blagovna znamka Sony Corporation.
- »BIONZ« je blagovna znamka Sony Corporation.
- »BRAVIA« je blagovna znamka Sony Corporation.
- »DVDirect« je blagovna znamka Sony Corporation.
- »Blu-ray Disc« in logotip sta blagovni znamki.
- Dolby in dvojni D simbol sta blagovni znamki Sony Corporation.
- HDMI, logotip za HDMI in High-Definition Multimedia Interface so blagovne znamke ali registrirane blagovne znamke HDMI Licensing LLC.
- Microsoft, Windows, Windows Media, Windows Vista in DirectX so blagovne znamke ali registrirane blagovne znamke Microsoft Corporation v ZDA ali drugih državah.
- Macintosh in Mac OS sta registrirani blagovni znamki Apple Computer, Inc. v ZDA ali drugih državah.
- Intel, Intel Core in Pentium so blagovne znamke ali registrirane blagovne znamke korporacije Intel.
-  in »PlayStation« sta registrirani blagovni znamki družbe Sony Computer entertainment Inc.
- Adobe in Adobe Reader sta blagovni znamki ali Adobe Systems Incorporated.
- NAVTEQ in logotip za NAVTEQ Maps sta blagovni znamki podjetja NAVTEQ v ZDA in drugih državah.
- Logotip SDXC je blagovna znamka podjetja SD-3C, LLC.
- MultiMediaCard je blagovna znamka združenja MultiMediaCard Association.

Vsa druga imena izdelkov, ki so omenjeni v navodilih za uporabo so lahko blagovne znamke ali registrirane blagovne znamke določenih podjetij. Znaka ® in ™ nista prikazana vsakič.



(Deluje z enoto PlayStation®3)

Za večji užitek dodajte še enoto PlayStation®3. Naložite aplikacijo za PlayStation®3 iz trgovine 'PlayStation' (če je na voljo).

Aplikacija za PlayStation®3 zahteva omrežni račun za PlayStation in nalaganje aplikacije. Dostopno na področjih, kjer so na voljo trgovine 'PlayStation'.

# Indikatorji na zaslonu

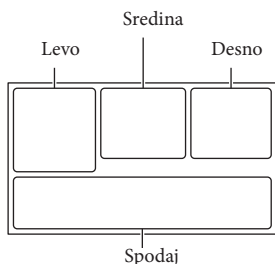

## Levo

Indikator	Pomen
	Tipka MENU
	Snemanje s samosprožilcem
	Stanje GPS triangulacije
	Wide Mode
	Fader
	[Face Detection] nastavljen na [Off]
	[Smile Shutter] nastavljen na [Off]
	Ročna nastavev ostrine
	Scene Selection
	Razmerje beline
	SteadyShot izklopljen
	Premik razmerja beline
	Tele Macro
	x.v.Color
	Pretvorniška leča
	Destinacija
	Intelligent Auto (zaznavanje obrazov/ zaznavanje kadrov/ zaznavanja tresenja)
	Senzor padca izklopljen
	Senzor padca vklopljen

## Sredina

Indikator	Pomen
	Status snemanja
	Nastavev diaporojkcije (SlideShow)
	Opozorilo
	Način predvajanja

## Desno

Indikator	Pomen
	Kakovost snemane slike (HD/STD), frekvenca (50p/50i/25p) in način snemanja (PS/FX/FH/HQ/LP)
	Preostala baterija
	Medij za snemanje/predvajanje/urejanje
	Števcc (ura:minute:sekunde)
	Ocena preostalega časa za snemanje
	Velikost fotografije
	Približno število fotografij, ki jih lahko posnamete in velikost fotografije
	Predvajalna mapa
	Trenutno predvajani film ali fotografija/število vseh posnetih filmov ali fotografij
	Priključen je zunanji medij.

## Spodaj

Indikator	Pomen
	Tipke za ogled slik
	Nivo 'Micref Level' nizek
	Zmanjševanje šuma vetra
	Vgrajeni Zoom mikrofona
	Način zvoka

# Deli videokamere in tipke

Indikator	Pomen
	Prikaz nivoja zvoka
	Low Lux
	Spot Meter/Fcs / Spot Meter/ Exposure
	Intelligent Auto
	Tipka 'Slide show'
	Ime podatkovne datoteke
	Zaščitena slika
	Bliskavica/ Zmanjšanje pojava rdečih oči

- Indikatorji in njihovi položaji so približni in so dejansko lahko drugačni.
- Nekateri indikatorji se ne prikažejo, kar je odvisno od modela videokamere.

Med oklepaji so navedene referenčne strani.

## HDR-PJ50E/PJ50VE

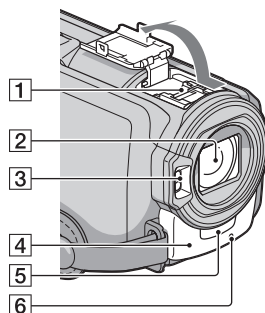

## HDR-XR160E

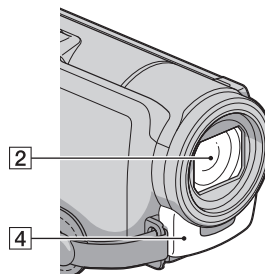

### 1 Active Interface Shoe



Active Interface Shoe zagotavlja napajanje dodatni opremi, kot je video luč, bliskavica ali mikrofoni. Oprema se vklopi in izklopi s stikalom POWER na videokameri.

### 2 Objektiv (G lens)

### 3 Bliskavica (HDR-PJ50E/PJ50VE)

### 4 Vgrajen mikrofoni

### 5 Senzor za daljinsko upravljanje

## 6 Snemalna luč kamere

Snemalna luč kamere med snemanjem sveti rdeče. Če je zmogljivost snemalnega medija ali moč baterije nizka, luč utripa.

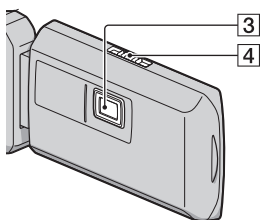
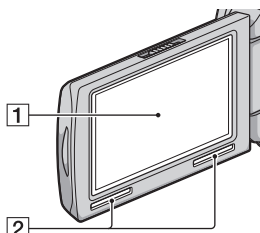

### 1 LCD zaslon/zaslon na dotik

Če zavrtite LCD zaslon za 180 stopinj, lahko zaslon zaprete tako, da bo obrnjen navzven, kar je primerno za predvajanje.

### 2 Zvočnik

### 3 Leča projektorja (HDR-PJ50E/PJ50VE)

### 4 Stikalo za ostritev (HDR-PJ50E/PJ50VE)

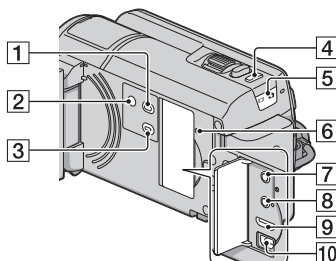

### 1 Tipka (View Images)

### 2 Tipka POWER

### 3 Tipka PROJECTOR (HDR-PJ50E/PJ50VE)

### 4 Tipka MODE

### 5 Lučka (film)/ (fotografija)

### 6 Tipka RESET

S koničastim predmetom pritisnite na RESET. Pritisnite na RESET, če želite inicializirati vse nastavitve, vključno z nastavitvijo ure.

### 7 Priključek (slušalke) (HDR-PJ50E/PJ50VE)

### 8 Priključek MIC (PLUG IN POWER)

### 9 Priključek HDMI OUT

### 10 Priključek USB



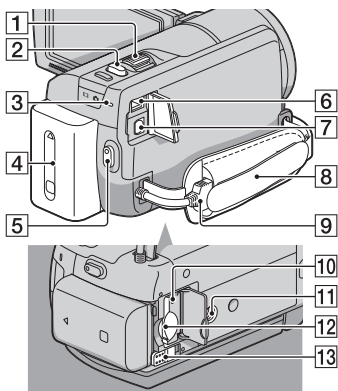

- 1** Stikalo Power zoom
- 2** Tipka PHOTO
- 3** Lučka CHG (polnjenje) (HDR-XR160E), ⚡ /CHG (bliskavica/polnjenje) (HDR-PJ50E/PJ50VE)
- 4** Baterija
- 5** Tipka START/STOP
- 6** Priključek DC IN
- 7** A/V priključek
- 8** Pas
- 9** Vgrajeni USB kabel
- 10** Lučka, ki opozarja na dostopanje do spominske kartice  
Medtem ko lučka sveti ali utripa, videokamera bere ali zapisuje podatke.
- 11** Odprtina za stativ
- 12** Reža za spominsko kartico
- 13** Stikalo za izmet baterije (BATT)

# Abecedno kazalo

## A, B, C, D

A/V priključni kabel.....	32, 52
Baterija .....	11
Brisanje .....	34
Čas snemanja filmov/Število slik, ki jih lahko posnamete.....	61
Čas snemanja in predvajanja.....	61
Datum in ura.....	16
DVD zapisovalnik .....	47, 50
DVDirect Express.....	47

## E, F, G, H

Event Index.....	27
Event View.....	27
Filmi .....	22, 29
Fotografije .....	24, 30
GPS.....	25
Highlight Playback.....	30

## I, J, K, L

Izbira medija .....	18
Jezik .....	17
Kopiranje .....	20

## M, N, O, P

Macintosh .....	36
Medij »Memory Stick«.....	19
Memory Stick PRO Duo.....	19
Memory Stick PRO-HG Duo.....	19
Meniji .....	54
Nastavitev datuma in ure.....	15
Nastavitev ure.....	15
Nastavitve medija .....	18
Odpravljanje težav.....	58
Omrežna vtičnica .....	11
Opozorilne oznake .....	59
PMB (Picture Motion Browser).....	39
Podatkovna koda .....	16
Polnjenje baterije .....	11
Polnjenje baterije v tujini.....	14
Popravilo .....	58
Predvajanje .....	27
Prikaz samodiagnoze .....	59
Priključitve .....	31

Priložena oprema.....	5
Priročnik »Handycam«.....	57
Projektor .....	30
PS.....	26

## R, S, Š, T

Računalnik .....	36
Računalniški program .....	37
Računalniški sistem.....	36
RESET .....	72
Shranjevanje slik na zunanji medij.....	44
Snemalni medij.....	18
Snemalnik diskov .....	51
Snemanje .....	21
Spominska kartica .....	19
Tehnični podatki.....	67
TV.....	31

## U, V, Z, Ž

USB kabel .....	47, 50
Varnost .....	64
VBR .....	62
Vgrajeni USB kabel .....	5, 12
Vklop videokamere .....	15
Vzdrževanje .....	64
Vzorčne sličice .....	34
Windows.....	36
Zunanji medij.....	44

Sezname menijev si lahko ogledate na straneh 54 – 56.



Sony Corporation

SL



## Oddaja stare električne in elektronske opreme (veljavno v Evropski uniji in ostalih evropskih državah s sistemom ločenega zbiranja odpadkov)

Če se na izdelku ali na njegovi embalaži nahaja ta simbol, to pomeni, da z izdelkom ne smete ravnati enako kot z drugimi gospodinjskimi odpadki. Morate ga oddati na ustrezno zbirno mesto za recikliranje električne in elektronske opreme. S pravilno oddajo tega izdelka boste pomagali preprečiti negativne posledice za okolje in zdravje ljudi, do katerih bi prišlo v primeru neustreznega ravnanja ob odstranitvi tega izdelka. Recikliranje materiala bo pripomoglo k ohranjanju naravnih virov. Podrobnejše informacije o recikliranju tega izdelka lahko dobite pri lokalni mestni upravi, službi za oddajanje gospodinjskih odpadkov ali v trgovini, kjer ste izdelek kupili. Odpadno električno in elektronsko opremo lahko oddate brezplačno tudi distributerju neposredno ob dobavi električne oz. elektronske opreme.



**HANDYCAM**

**AVCHD**

**HDMI™**  
HIGH-DEFINITION MULTIMEDIA INTERFACE

  
MEMORY STICK™

 InfoLITHIUM™  V SERIES

  
CLASS C

  
NAVTEQ  
MAPS