

Micro HI-FI Component System

Brugsanvisning _____ **DK**

Käyttöohjeet _____ **FI**



ATRAC

CMT-BX3

ADVARSEL

For at reducere risikoen for brand og elektrisk stød, må dette apparat ikke udsættes for regn eller fugt.

Af hensyn til brandrisiko må apparatets ventilation ikke tildækkes med aviser, dug, gardiner eller andet. Undlad ligeledes at placere tændte stearinlys på apparatet.

For at reducere risikoen for brand eller elektrisk stød må du ikke placere genstande fyldt med væske, f.eks. vaser, på apparatet.

Tilslut apparatet til en lettilgængelig stikkontakt i væggen. Hvis du konstaterer noget unormalt i apparatets funktion, skal du straks trække stikket ud af stikkontakten.

Enheden må ikke installeres på et indelukket sted, f.eks. i en bogreol eller i et indbygget skab.

Undlad at udsætte batteriet for kraftig varme som f.eks. direkte sollys, ild eller lignende.

Kun sydøstasiatiske, indiske og afrikanske modeller

Mærkeskiltet er placeret på undersiden af anlægget.

Undtagen for kunder i USA og Canada

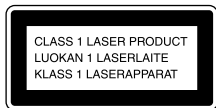

Dette apparat er et CLASS 1 LASER produkt. Denne etikette er anbragt udvendigt på bagsiden af apparatet.

Bemærkning til kunder i lande, hvor EU-direktiver er gældende

I henhold til EU-direktivet, der omhandler produktsikkerhed, EMC og R&TTE, er producenten af dette produkt Sony Corporation, 1-7-1 Konan, Minato-ku, Tokyo, Japan.

Den autoriserede repræsentant er Sony Deutschland GmbH, Hedelfinger Strasse 61, 70327 Stuttgart, Tyskland.

For service eller garanti henvises til de adresser, der er angivet i separate dokumenter vedrørende service og garanti.



Håndtering af udtjente elektriske og elektroniske produkter (Gælder for den Europæiske Union og andre europæiske lande med separate indsamlingssystemer)

Dette symbol på produktet eller emballagen angiver, at produktet ikke må behandles som husholdningsaffald. Det skal i stedet indleveres på en deponeringsplads specielt indrettet til modtagelse og oparbejdning af elektriske og elektroniske produkter. Ved at sikre at produktet bortskaffes korrekt, forebygges de eventuelle negative miljø- og sundhedsskadelige påvirkninger, som en ukorrekt affaldshåndtering af produktet kan forårsage. Genindvinding af materialer vil medvirke til at bevare naturens ressourcer. Yderligere information om genindvindingen af dette produkt kan fås hos myndighederne, det lokale renovationselskab eller butikken, hvor produktet blev købt.

Medfølgende ekstraudstyr: Fjernbetjening

Bemærkninger om DualDiscs

En DualDisc er en tosidet disk, der kombinerer dvd-indhold på den ene side med digitalt lydindhold på den anden. Da materialet på lydsiden imidlertid ikke stemmer overens med cd-standarden (Compact Disc), kan afspilning på dette produkt ikke garanteres.

Musikdisc'e kodet med teknologi til beskyttelse af ophavsret

Dette produkt er beregnet til at afspille disc'e, der følger cd-standarden (Compact Disc). Nogle pladeselskaber har her på det seneste lanceret forskellige musikdisc'e kodet med teknologi til beskyttelse af ophavsret. Vær opmærksom på, at der blandt disse disc'e er nogle, der ikke følger cd-standarden, og de kan muligvis ikke afspilles på dette produkt.

- "WALKMAN" og "WALKMAN"-logoet er registrerede varemærker tilhørende Sony Corporation.
- MICROVAULT er et varemærke tilhørende Sony Corporation.
- ATRAC, ATRAC3, ATRAC3plus og deres logoer er varemærker tilhørende Sony Corporation.
- Patentrettigheder i USA og andre lande benyttes med licens fra Dolby Laboratories.
- MPEG Layer-3-audiokodningsteknologi og patenter givet i licens af Fraunhofer IIS og Thomson.

Indholdsfortegnelse

Guide til dele og kontrollementer	5
Oplysninger på displayet	9

Kom i gang

Sikker tilslutning af anlægget.....	10
Indstilling af uret	11

Grundlæggende betjening

Afspilning af en CD/MP3-disk.....	12
Radiolytning	13
Lytning til musik fra en USB-enhed	14
Brug af ekstra lydkomponenter	16
Justering af lyden.....	16
Ændring af displayet.....	17

Andre betjeninger

Oprettelse af dit eget program (Programafspilning)	18
Forudindstilling af radiostationer	19
Brug af timerne.....	20

Andet

Fejlfinding.....	21
Meddelelser	24
Forholdsregler.....	26
Specifikationer	27
USB-enheder, der kan afspilles	29

Guide til dele og kontrolelementer

Denne vejledning beskriver især betjening vha. fjernbetjeningen, men de samme betjeninger kan også udføres med knapperne på apparatet, som har de samme eller tilsvarende navne.

Apparat

Frontpanel

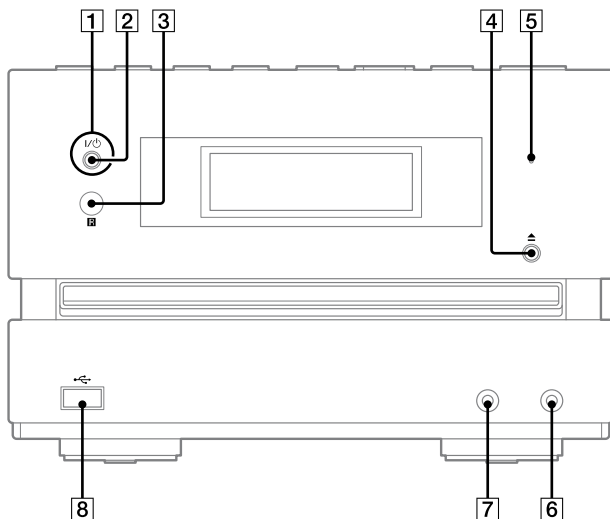

Toppanel

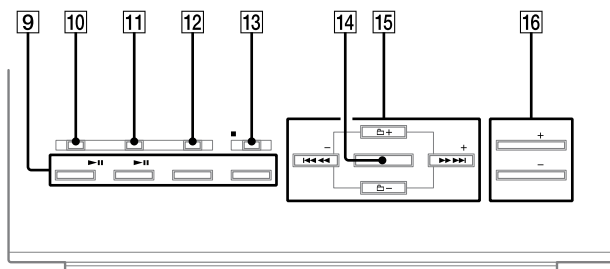

Fortsættes 

Fjernbetjening

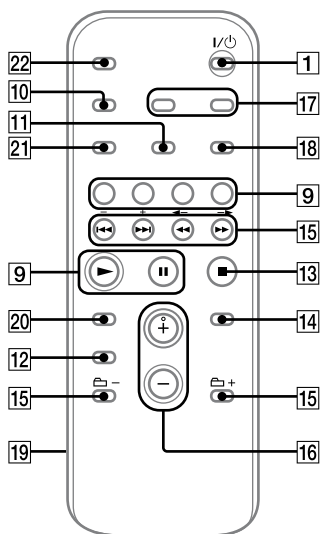

1
I/O (strøm)-knap (side 11, 20, 23)
Tryk for at tænde for anlægget.

2
STANDBY-indikator (side 17, 21)
Lyser, når der slukkes for anlægget.

3
Fjernbetjeningssensor (side 21)

4
▲ (åbn/luk)-knap (side 12)
Tryk for at åbne eller lukke diskskuffen.

5
USB MEMORY-indikator
Lyser, når en valgfri USB-enhed (digital musikafspiller eller USB-lagringsmedie) er tilsluttet.

6
AUDIO IN-jackstik (side 16)
Tilslut til en valgfri lydkomponent.

7
PHONES-jackstik
Tilslut hovedtelefonerne.

8
↔ (USB)-port (side 14, 29)
Tilslut til en valgfri USB-enhed (digital musikafspiller eller USB-lagringsmedie).

9
Afspilningsknapper og funktionsknapper
Apparat: USB ►|| (afspil/pause)-knap (side 14)
Tryk for at vælge USB-funktionen.
Tryk for at starte eller midlertidigt stoppe afspilningen af en valgfri USB-enhed (digital musikafspiller eller USB-lagringsmedie).
Fjernbetjening: USB-knap (side 14)
Tryk for at vælge USB-funktionen.

Apparat: CD ►|| (afspil/pause)-knap (side 12)
Tryk for at vælge CD-funktionen.
Tryk for at starte eller midlertidigt stoppe afspilningen af en disk.
Fjernbetjening: CD-knap (side 12)
Tryk for at vælge CD-funktionen.

Fjernbetjening: ► (afspil)-knap,
 ■■ (pause)-knap
 Tryk for at begynde eller midlertidigt
 stoppe afspilningen.

TUNER/BAND-knap (side 13)
 Tryk for at vælge TUNER-funktionen.
 Tryk for at vælge modtagelse via FM eller
 AM.

Apparat: AUDIO IN-knap (side 16)
 Tryk for at vælge AUDIO IN-funktionen.

Fjernbetjening: FUNCTION-knap
 Tryk for at vælge funktionen.

10
DISPLAY-knap (side 17)
 Tryk for at ændre oplysningerne på
 displayet.

11
PLAY MODE/TUNING MODE-knap
 (side 12, 13, 15, 18, 19)
 Tryk for at vælge afspilningstilstand
 for en CD, MP3-disk eller en valgfri
 USB-enhed (digital musikafspiller eller
 USB-lagringsmedie).
 Tryk for at vælge indstilling af stationer.

12
Lydknapper (side 16)
Apparat: DSGX-knap
Fjernbetjening: EQ-knap
 Tryk for at vælge lydeffekten.

13
**Apparat: ■/CANCEL (stop/
 annuller)-knap (side 12, 13, 15)**
Fjernbetjening: ■ (stop)-knap
 (side 12, 13, 15)
 Tryk for at stoppe afspilningen.

14
ENTER-knap (side 11, 18, 19, 20)
 Tryk for at angive indstillingerne.

15
**◀◀/▶▶ (gå tilbage/gå
 fremad)-knap (side 12, 15, 18)**
 Tryk for at vælge et musiknummer eller
 en fil.

**Apparat: TUNE +/- (indstilling)-
 knap (side 13)**
**Fjernbetjening: +/- (indstilling)-
 knap (side 13, 19)**
 Tryk for at stille ind på den ønskede
 station.

📁 +/- (vælg mappe)-knap
 (side 12, 15, 18)
 Tryk for at vælge en mappe.

**◀◀/▶▶ (tilbage/hurtigt
 fremad)-knap (side 12, 15)**
 Tryk for finde et punkt i et
 musiknummer eller en fil.

16
Apparat: VOL +/--knap
 (side 12, 13, 14, 16)
**Fjernbetjening: VOLUME +/--
 knap (side 12, 13, 14, 16)**
 Tryk for at justere lydstyrken.

17
CLOCK/TIMER SELECT-knap
 (side 20)
CLOCK/TIMER SET-knap
 (side 11, 20)
 Tryk for at indstille uret og
 afspilningstimeren.

18

REPEAT/FM MODE-knap

(side 12, 13, 15)

Tryk for at lytte flere gange til en disk, et enkelt musiknummer eller en fil.

Tryk for at vælge FM-modtagelse (mono eller stereo).

19

Låg til batterirum (side 11)

20

CLEAR-knap (side 18)

Tryk for at slette et forprogrammeret musiknummer eller en fil.

21

TUNER MEMORY-knap (side 19)

Tryk for at forindstille radiostationen.

22

SLEEP-knap (side 20)

Tryk for at indstille sleeptimeren.

Oplysninger på displayet

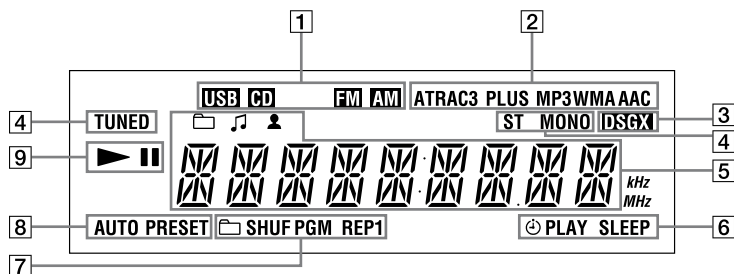

1

Funktion

6

Timer (side 20)

2

Lydformat

7

Afspilningstilstand (side 12, 15)

3

DSGX (side 16)

8

Tuner-modtagelsesindstilling
(side 13)

4

Tuner-modtagelse (side 13)

9

Afspil/Pause

5

Tekstinformation

Kom i gang

Sikker tilslutning af anlægget

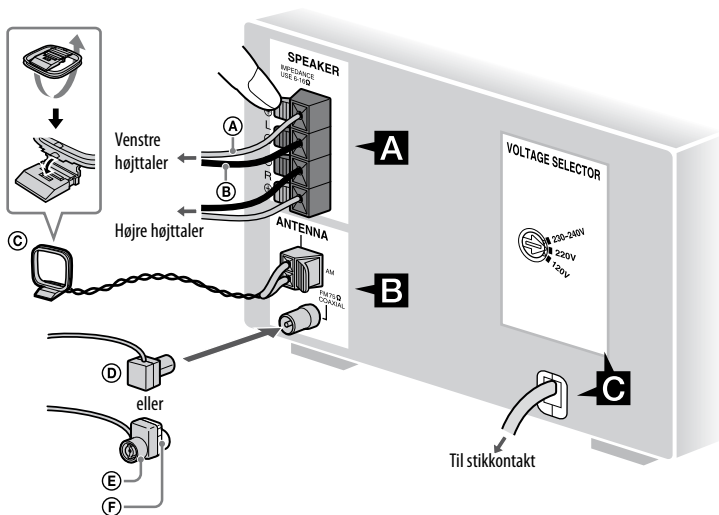

- A** Højttalerledning (Rød/⊕)
- B** Højttalerledning (Sort/⊖)
- C** AM-rammeantenne
- D** FM-stueantenne (Træk den ud vandret.)
- E** Brun side til andre områder
- F** Hvid side til den nordamerikanske model

A Højttalere

Indsæt kun den blottede del af højttalerledningerne i SPEAKER-stikkene.

B Antenner

Find en god placering og en retning, som giver god modtagelse, og sæt derefter antennen op.

Hold antennerne væk fra højttalerkablerne, netledningen og USB-kablet for at undgå, at der opfanges støj.

⚡ Strøm

På modeller med en spændingsvælger skal VOLTAGE SELECTOR indstilles til den lokale strømspænding. Tilslut netledningen til en stikkontakt i væggen.

Hvis stikket ikke passer til stikkontakten, skal den medfølgende lysnetadapter tages af (kun for modeller, som er udstyret med en adapter).

Ved transport af anlægget

- 1 Fjern en disk for at beskytte CD-mekanismen.
- 2 Tryk på CD **[9]** for at vælge CD-funktionen.
- 3 Hold TUNER/BAND **[9]** og DSGX **[12]** nede på apparatet, og tryk på **[4]** på apparatet, indtil "STANDBY" vises.
- 4 Når "LOCK" vises, trækkes stikket ud.

Sådan bruges fjernbetjeningen

Skub låget til batterirummet **[19]** til side, og fjern det. Indsæt derefter de to medfølgende R6-batterier (størrelse AA) med enden mærket **+** først, så de passer til polerne som vist nedenfor.

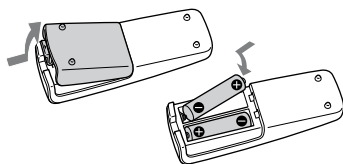

Bemærkninger

- Ved normal brug bør batterierne kunne holde i ca. seks måneder.
- Anvend ikke nye og brugte batterier eller batterier af forskellige typer samtidig.
- Hvis du ikke bruger fjernbetjeningen i længere tid, skal du fjerne batterierne for at undgå beskadigelser som følge af batterilækage og korrosion.

Indstilling af uret

Brug knapperne på fjernbetjeningen til at indstille uret.

- 1 Tryk på I/⏻ **[1]** for at tænde for anlægget.
- 2 Tryk på CLOCK/TIMER SET **[17]**. Hvis den aktuelle funktion vises i displayet, skal du trykke flere gange på **[15]** for at vælge "CLOCK SET" og derefter trykke på ENTER **[14]**.
- 3 Tryk flere gange på **[15]** for at indstille timetallet, og tryk derefter på ENTER **[14]**.
- 4 Anvend samme fremgangsmåde for at indstille minuttallet. Urindstillingerne mistes, hvis du trækker stikket ud af stikkontakten, eller hvis der opstår strømsvigt.

Visning af uret, når der er slukket for systemet

Tryk på DISPLAY **[10]**. Uret vises i cirka 8 sekunder.

Grundlæggende betjening

Afspilning af en CD/MP3-disk

- 1 Vælg CD-funktionen.
Tryk på CD [9].
- 2 Ilæg en disk.
Tryk på ▲ [4] på apparatet, og ilæg en disk med etiketten opad i diskskuffen.

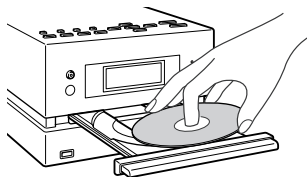

Tryk igen på ▲ [4] på apparatet for at lukke diskskuffen.
Diskskuffen må ikke tvinges i med fingrene, da dette kan beskadige apparatet.

- 3 Start afspilningen.
Tryk på ► (eller CD ►|| på apparatet) [9].
- 4 Juster lydstyrken.
Tryk på VOLUME +/- (eller VOL +/- på apparatet) [16].

Anden betjening

For at	Tryk på
Stoppe afspilning midlertidigt	(eller CD ► på apparatet) [9]. Tryk på knappen igen for at genoptage afspilningen.
Stoppe afspilning	■ [13].
Vælg en mappe på en MP3-disk	📁 +/- [15].
Vælg et musiknummer eller en fil	◀◀/▶▶ [15].
Finde et punkt i et musiknummer eller en fil	Hold ◀◀/▶▶ [15] nede under afspilning, og slip knappen ved det ønskede punkt.
Vælg gentaget afspilning	REPEAT [18] flere gange, indtil "REP" eller "REP1" vises.

Sådan ændres afspilningstilstanden

Tryk på PLAY MODE [11] flere gange, mens afspilleren er stoppet. Du kan vælge mellem normal afspilning ("📁*") for alle MP3-filer i mappen på disken), afspilning i tilfældig rækkefølge ("SHUF" eller "📁 SHUF*") samt programafspilning ("PGM").

* Når en CD-DA-disk afspilles, har 📁 (SHUF)-afspilning samme funktion som normal (blandet) afspilning.

Bemærkninger om gentaget afspilning

- Alle musiknumre eller filer på en disk afspilles igen op til fem gange.
- "REP1" angiver, at afspilningen af et enkelt musiknummer eller en enkelt fil gentages, indtil du stopper den.

Bemærkninger om afspilning af MP3-diske

- Undlad at gemme andre typer filer eller unødvendige mapper på en disk, som indeholder MP3-filer.
- Mapper, som ikke indeholder MP3-filer, springes over.
- MP3-filer afspilles i den rækkefølge, som de optages på disken.
- Anlægget kan kun afspille MP3-filer, som har filtypenavnet ".MP3".
- Hvis der findes filer på disken, som har filtypenavnet ".MP3", men som ikke er MP3-filer, kan apparatet frembringe støj, eller der kan opstå funktionsfejl.
- Det maksimale antal:
 - Mapper er 255 (inklusive rodmappen).
 - MP3-filer er 511.
 - MP3-filer og mapper, som kan rummes på en enkelt disk, er 512.
 - Mappeniveauer (træstrukturen for filer) er 8.
- Kompatibilitet med alle programmer, optageenheder og optagemedier til MP3-kodning/skrivning kan ikke garanteres. Inkompatible MP3-diske kan frembringe støj, eller lyden kan blive afbrudt, eller de kan muligvis slet ikke afspilles.

Bemærkninger om afspilning af multisession-diske

- Hvis disken begynder med en CD-DA-session (eller MP3-session), genkendes den som en CD-DA-disk (eller MP3-disk), og andre sessioner afspilles ikke.
- En disk med et blandet CD-format genkendes som en CD-DA-disk (lyd).

Radiolytning

- 1 Vælg "FM" eller "AM".
Tryk flere gange på TUNER/BAND **[9]**.
- 2 Vælg indstilling af stationer.
Tryk på TUNING MODE **[11]** flere gange, indtil "AUTO" vises.
- 3 Stil ind på den ønskede station.
Tryk på +/- (eller TUNE +/- på apparatet) **[15]**. Søgningen stopper automatisk, når en station er indstillet, og "TUNED" og "ST" (kun for stereoprogrammer) vises.

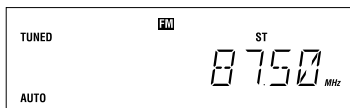

Når du stiller ind på en station, som sender RDS-tjenester, vises stationens navn på displayet (kun europæisk model).

4 Juster lydstyrken.

Tryk på VOLUME +/- (eller VOL +/- på apparatet) **[16]**.

For at stoppe automatisk søgning

Tryk på **[13]**.



Sådan stiller du ind på en station med et svagt signal

Hvis "TUNED" ikke vises, og søgningen ikke stopper, skal du trykke flere gange på TUNING MODE **[11]**, indtil "AUTO" og "PRESET" forsvinder, og derefter trykke flere gange på +/- (eller på TUNE +/- på apparatet) **[15]** for at stille ind på den ønskede station.

Sådan reduceres statisk støj fra en FM-stereostation med et svagt signal

Tryk flere gange på FM MODE **[18]**, indtil "MONO" vises, for at slå stereomodtagelse fra.

Lytning til musik fra en USB-enhed



Du kan tilslutte en valgfri USB-enhed (digital musikafspiller eller USB-lagringsmedie) til  (USB)-porten  på apparatet og lytte til musik, der er gemt på USB-enheden. Se "USB-enheder, der kan afspilles" (side 29) for at se en liste over USB-enheder, som kan tilsluttes til dette anlæg.

De lydformater, som kan afspilles på dette anlæg, er følgende: ATRAC/MP3*/WMA*/AAC*

* Filer, som er ophavsretligt beskyttede (Digital Rights Management), kan ikke afspilles af dette anlæg.

1 Vælg USB-funktionen.

Tryk på USB .

2 Tilslut en valgfri USB-enhed (digital musikafspiller eller USB-lagringsmedie) til  (USB)-porten  som vist nedenfor.

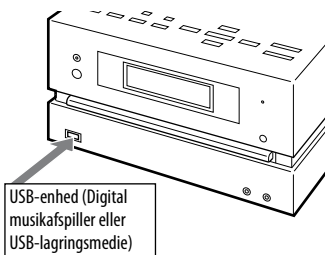

Når tilslutning med USB-kabel er nødvendig, skal du tilslutte det USB-kabel, der fulgte med den USB-enhed, du ønsker at tilslutte.

Du kan finde oplysninger om betjening i betjeningsvejledningen, der fulgte med USB-enheden, der skal tilsluttes.

Når USB-enheden er tilsluttet, ændres displayet på følgende måde: "READING" → "ATRAC AD¹⁾" eller "STORAGE DRIVE²⁾"

¹⁾ Ved tilslutning af en digital musikafspiller.



²⁾ Ved tilslutning af USB-lagermedier.

Enhedsnavnet vises, hvis det er registreret.

Bemærk

Det kan tage cirka 10 sekunder, før "READING" vises, afhængigt af den type USB-enhed, der er tilsluttet.

3 Start afspilningen.

Tryk på  (eller USB  på apparatet) .

4 Juster lydstyrken.

Tryk på VOLUME +/- (eller VOL +/- på apparatet) .

Anden betjening

For at	Tryk på
Stoppe afspilning midlertidigt	(eller USB ► på apparatet) [9]. Tryk på knappen igen for at genoptage afspilningen.
Stoppe afspilning	■ [13].
Vælg en mappe	📁 +/- [15].
Vælg en fil	◀◀/▶▶ [15].
Finde et punkt i en fil	Hold ◀◀/▶▶ [15] nede under afspilning, og slip knappen ved det ønskede punkt.
Vælg gentaget afspilning	REPEAT [18] flere gange, indtil "REP" eller "REP1" vises.
Fjerne USB-enheden	Hold ■ [13] nede, indtil "NO DEVICE" vises, og fjern derefter USB-enheden.

Sådan ændres afspilningstilstanden

Tryk på PLAY MODE [11] flere gange, mens USB-enheden er stoppet. Du kan vælge normal afspilning ("📁" for alle filer i mappen på den digitale musikafspiller), afspilning i tilfældig rækkefølge ("SHUF" eller "📁 SHUF") eller programafspilning ("PGM").

Bemærkninger om USB-enheden

- Undgå at forbinde systemet og USB-enheden via en USB-hub.
- Med nogle USB-enheder vil der efter en betjening være en forsinkelse, før anlægget udfører betjeningen.
- Dette anlæg understøtter ikke nødvendigvis alle de funktioner, der er til rådighed på en tilsluttet USB-enhed.
- Afspilningsrækkefølgen for anlægget kan være anderledes end afspilningsrækkefølgen for den tilsluttede USB-enhed.
- Hold altid ■ [13] nede, og sørg for, at "NO DEVICE" vises, før du fjerner USB-enheden. Hvis du fjerner USB-enheden, mens "NO DEVICE" ikke vises, kan det beskadige dataene eller selve USB-enheden.
- Undlad at gemme andre typer filer eller unødvendige mapper på en USB-enhed, som indeholder lydfiler.
- Mapper, som ikke indeholder lydfiler, springes over.
- Filer afspilles i den rækkefølge, som de overføres til USB-enheden.
- Det maksimale antal mapper og filer, som en enkelt USB-enhed kan rumme, er følgende:
 - Digital musikafspiller: 65.535 grupper (højest 999 musiknumre pr. gruppe)
 - USB-lagringsmedie: 999 filer
 Det maksimale antal filer og mapper kan variere afhængigt af fil- og mappestrukturen.
- De lydformater, som du kan lytte til med dette anlæg, er følgende:
 - MP3: filtypenavnet ".mp3"
 - Windows Media Lyd-fil: filtypenavnet ".wma"
 - AAC: filtypenavnet ".m4a"
 Bemærk, at selv når filnavnene har de ovennævnte filtypenavne, kan den faktiske fil være anderledes, og anlægget kan frembringe støj eller vil ikke fungere.
- Kompatibilitet med alle programmer, optageenheder og optagemedier til kodning/skrivning kan ikke garanteres. Inkompatible USB-enheder kan frembringe støj, eller lyden kan blive afbrudt, eller de kan muligvis slet ikke afspilles.

Brug af ekstra lydkomponenter

- 1** Tilslut ekstra lydkildekomponenter til AUDIO IN-stikket **[6]** på apparatet med et analogt lyd kabel (medfølger ikke).
- 2** Skru ned for lydstyrken.
Tryk på VOLUME – (eller VOL – på apparatet) **[16]**.
- 3** Vælg AUDIO IN-funktionen.
Tryk på AUDIO IN **[9]** på apparatet.
- 4** Start afspilning af den tilsluttede komponent.
- 5** Juster lydstyrken.
Tryk på VOLUME +/- (eller VOL +/- på apparatet) **[16]**.

Justering af lyden

Sådan tilføjes en lydeffekt

For at	Tryk på
Generere en mere dynamisk lyd (Dynamic Sound Generator X-tra)	DSGX [12] på apparatet.
Indstille lydeffekten	EQ [12] flere gange for at vælge "BASS" eller "TREBLE" og tryk derefter flere gange på +/- [15] for at justere niveauet.

Ændring af displayet

For at	Tryk på
Ændre oplysninger i displayet ¹⁾	DISPLAY [10] flere gange, når anlægget er tændt.
Kontrollere uret, når der er slukket for systemet	DISPLAY [10] når anlægget er slukket ²⁾ . Uret vises i 8 sekunder.

¹⁾ Du kan f.eks. få vist diskoplysninger om CD/MP3-diske eller oplysninger om USB-enheden, såsom nummeret på et musiknummer eller en fil eller navnet på en mappe under normal afspilning, eller den samlede spilletid, når afspilleren er stoppet.

²⁾ STANDBY-indikatoren [2] på apparatet lyser, når anlægget er slukket.

Bemærkninger om displayoplysningerne

- Tegn, som ikke kan vises i displayet, vises som " _ ".
- Følgende vises ikke:
 - Samlet spilletid for en CD-DA-disk afhængigt af afspilningstilstanden.
 - Samlet spilletid og resterende spilletid for en MP3-disk og USB-enhed.
- Følgende vises ikke korrekt:
 - Mappe- eller filnavne, som ikke følger hverken ISO9660 niveau 1- eller niveau 2-standarden eller Joliet i ekspansionsformat.
- Følgende vises:
 - Oplysninger om ID3 tag for MP3-filer, når ID3 version 1- og version 2-tags anvendes (op til 62 tegn for en MP3-disk).
 - ID3-kode for "ATRAC"-filer, når der benyttes ID3 version 2-koder.

Andre betjeninger

Oprettelse af dit eget program

(Programafspilning)

1 Vælg den ønskede funktion.

CD

Tryk på CD [9] for at vælge CD-funktionen.

USB

Tryk på USB [9] for at vælge USB-funktionen.

2 Tryk flere gange på PLAY MODE [11], indtil "PGM" vises, mens anlægget er standset.

3 Tryk flere gange på [15], indtil det ønskede musik- eller filnummer vises.

Ved programmering af filer skal du trykke flere gange på [15] +/- [15] for at vælge den ønskede mappe og derefter vælge den ønskede fil.

Eksempel: Ved programmering af musiknumre på en CD

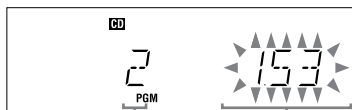

Valgte musik- eller filnummer

Samlede spilletid for programmet (inklusive valgt musiknummer eller fil)

4 Tryk på ENTER [14] for at tilføje musiknummeret eller filen til programmet.

CD

"- - . - -" vises, når den samlede programtid for en CD er længere end 100 minutter, eller når du vælger et CD-spor, hvis spornummer er 21 eller derover, eller når du vælger en MP3-fil.

USB

Den samlede programtid kan ikke vises, så "- - . - -" vises.

5 Gentag trin 3 til 4 for at programmere yderligere musiknumre eller filer, op til i alt 25 musiknumre eller filer.

6 Afspil programmet med musiknumre eller filer ved at trykke på [9].

Programmet forbliver tilgængeligt, indtil du åbner diskskuffen eller fjerner USB-enheden. Tryk på [9] for at afspille det samme program igen.

Sådan annulleres programmeret afspilning

Tryk flere gange på PLAY MODE [11], indtil "PGM" forsvinder, mens anlægget er standset.

Sådan slettes det sidste musiknummer eller den sidste fil i programmet

Tryk på CLEAR [20], mens anlægget er standset.

Forudindstilling af radiostationer

Du kan forudindstille dine foretrukne radiostationer og stille ind på dem øjeblikkeligt ved at vælge det forudindstillede nummer. Brug knapperne på fjernbetjeningen til at forudindstille stationer.

- 1 Stil ind på den ønskede station (se "Radiolytning" (side 13)).
- 2 Tryk på TUNER MEMORY [21].

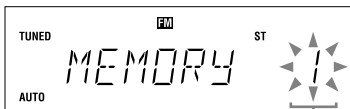

Forudindstillet nummer

- 3 Tryk flere gange på +/- [15] for at vælge det ønskede forudindstillede nummer. Hvis en anden station allerede har fået tildelt det valgte forudindstillede nummer, erstattes stationen med den nye station.
- 4 Tryk på ENTER [14].
- 5 Gentag trin 1 til 4 for at gemme andre stationer. Du kan forudindstille op til 20 FM-stationer og 10 AM-stationer. De forvalgte stationer bevares i hukommelsen i cirka en halv dag, selvom netledningen tages ud, eller der forekommer en strømafbrydelse.

- 6 Hvis du vil lytte til en forudindstillet radiostation, skal du trykke flere gange på TUNING MODE [11], indtil "PRESET" vises, og derefter trykke på +/- [15] flere gange for at vælge det ønskede forudindstillede nummer.

Brug af timerne

Anlægget indeholder to timer-funktioner. Hvis du anvender afspilningstimeren sammen med sleeptimeren, har sleeptimeren første prioritet.

Sleeptimer:

Du kan falde i søvn til musik. Denne funktion fungerer også, selvom uret ikke er indstillet.

Tryk flere gange på SLEEP [22].

Hvis du vælger "AUTO", slukkes anlægget automatisk, når afspilningen af den aktuelle disk afsluttes, eller efter 100 minutters afspilning.

Afspilningstimer:

Du kan vågne op til en CD, tuneren eller en valgfri USB-enhed på et forudindstillet tidspunkt. Brug knapperne på fjernbetjeningen til at styre afspilningstimeren. Husk at indstille uret.

1 Gør lyd-kilden klar.

Gør lyd-kilden klar, og tryk derefter på VOLUME +/- [16] for at justere lydstyrken.

Hvis du vil starte fra et bestemt musiknummer eller en bestemt fil, skal du oprette dit eget program (side 18).

2 Tryk på CLOCK/TIMER SET [17].

3 Tryk flere gange på [15] for at vælge "PLAY SET", og tryk derefter på ENTER [14].

"ON" vises, og indikatoren for timetal blinker.

4 Indstil det tidspunkt, hvor afspilningen skal begynde.

Tryk flere gange på [15] for at indstille timetallet, og tryk derefter på ENTER [14]. Indikatoren for minuttal blinker. Anvend ovenstående fremgangsmåde for at indstille minuttallet.

5 Brug samme fremgangsmåde som i trin 4 for at indstille det tidspunkt, hvor afspilningen skal stoppe.

6 Vælg lyd-kilden.

Tryk flere gange på [15], indtil den ønskede lyd-kilde vises, og tryk derefter på ENTER [14]. Timerindstillingen vises på displayet.

7 Tryk på I/⏻ [1] for at slukke anlægget.

Anlægget tændes 15 sekunder før det forudindstillede tidspunkt. Hvis anlægget er tændt på det forudindstillede tidspunkt, aktiveres afspilningstimeren ikke.

Sådan aktiveres eller kontrolleres timeren igen

Tryk på CLOCK/TIMER SELECT [17], tryk flere gange på [15] indtil "PLAY SEL" vises, og tryk derefter på ENTER [14].

Sådan annulleres timeren

Gentag fremgangsmåden ovenfor, indtil "TIMER OFF" vises, og tryk derefter på ENTER [14].

Sådan ændres indstillingen

Begynd forfra fra trin 1.

Tip

Indstillingen af afspilningstimeren bevares, så længe indstillingen ikke annulleres manuelt.

Fejlfinding

- 1 Kontroller, at netledningen og højttalerkablerne er korrekt og forsvarligt tilsluttede.
- 2 Find problemet på tjeklisten nedenfor, og forsøg at løse problemet som angivet.
Kontakt den nærmeste Sony-forhandler, hvis problemet ikke kan løses.

Hvis STANDBY-indikatoren blinker

Tag med det samme netledningen ud af stikkontakten, og kontroller følgende.

- Hvis anlægget har en spændingsvælger, er den indstillet til den korrekte strømspænding?
- Anvender du kun de medfølgende højttalere?
- Er ventilationshullerne oven på eller bag på anlægget blokeret?

Når STANDBY-indikatoren [2] holder op med at blinke, skal du sætte stikket i kontakten igen og tænde for anlægget. Kontakt den nærmeste Sony-forhandler, hvis problemet ikke kan løses.

Generelt

Lyden kommer kun fra én kanal, eller lydstyrken fra venstre og højre kanal er ikke balanceret.

- Placer højttalerne så symmetrisk som muligt.
- Tilslut kun de medfølgende højttalere.

Alvorlig brummen eller støj.

- Flyt anlægget væk fra støjklender.
- Tilslut anlægget til en anden stikkontakt.
- Monter et støjfilter (ekstraudstyr) på netledningen.

Fjernbetjeningen fungerer ikke.

- Fjern alle genstande mellem fjernbetjeningen og fjernbetjeningssensoren [3] på apparatet, og placer apparatet væk fra fluorescerende lys.
- Peg fjernbetjeningen mod anlæggets sensor.
- Flyt fjernbetjeningen tættere på anlægget.

CD/MP3-afspiller

Lyden hopper, eller disken kan ikke afspilles.

- Tør disken ren, og læg den i igen.
- Flyt anlægget til et sted, hvor der ikke forekommer vibrationer (f.eks. oven på en stabil stand).
- Flyt højttalerne væk fra anlægget, eller placer dem på separate standere. Ved høj lydstyrke kan vibrationer fra højttalerne medføre, at lyden hopper.

Afspilningen begynder ikke fra det første musiknummer.

- Tryk flere gange på PLAY MODE [1], indtil både "PGM" og "SHUF" forsvinder, for at vende tilbage til normal afspilning.

Afspilningen er længere tid end normalt om at begynde.





- Med følgende diske tager det længere tid end normalt, før afspilningen begynder.
 - En disk, som er optaget med en kompliceret træstruktur.
 - En disk, som er optaget i multisektion-tilstand.
 - En disk, som ikke er blevet afsluttet (en disk, hvor der kan tilføjes data).
 - En disk, som indeholder mange mapper.

USB-enhed

Bruger du en understøttet USB-enhed?

- Hvis du tilslutter en USB-enhed, der ikke understøttes, kan følgende problemer opstå. Se "USB-enheder, der kan afspilles" (side 29) for understøttede typer enheder.
 - USB-enheden genkendes ikke.
 - Fil- eller mappenavnene vises ikke på dette anlæg.
 - Afspilning er ikke mulig.
 - Lyden falder ud.
 - Der er støj.

"OVER CURRENT" vises.

- Der er registreret et problem med strømniveauet fra  (USB)-porten . Sluk for anlægget, og fjern USB-enheden fra  (USB)-porten . Kontroller, at der ikke er noget galt med USB-enheden. Kontakt den nærmeste Sony-forhandler, hvis dette displaymønster stadig vises.

Der er ingen lyd.

- USB-enheden er ikke korrekt tilsluttet. Sluk for anlægget, tilslut derefter USB-enheden igen, og kontroller, om USB MEMORY-indikatoren  lyser.

Lyden er forvrænget.

- Den bithastighed, der blev anvendt til at kode filerne, var lav. Send filer, der er kodet med højere bithastigheder, til USB-enheden.

Der er støj, eller lyden falder ud.

- Sluk for anlægget, tilslut derefter USB-enheden igen.
- Selve musikdataene indeholder støj. Der kan være opstået støj, da musikdataene blev oprettet pga. forholdene ved computeren. Opret musikdataene igen.
- Når USB-lagringsmediet bruges, skal du kopiere filerne til computeren, formatere USB-lagringsmediet i FAT16- eller FAT32-format og kopiere filerne til USB-lagringsmediet igen.*

USB-enheden kan ikke tilsluttes i (USB)-porten .

- USB-enheden tilsluttes i forkert retning. Vend USB-enheden den rigtige vej ved tilslutning.

USB-lagringsmedier, som har været anvendt på en anden enhed, fungerer ikke.

- Der kan være blevet optaget i et format, der ikke understøttes. I dette tilfælde skal du først sikkerhedskopiere vigtige filer på USB-lagringsmediet ved at kopiere dem til computerens harddisk. Formater derefter USB-lagringsmediet med et FAT16- eller FAT32-filsystem, og overfør de sikkerhedskopierede lydfiler på USB-lagringsmediet igen.*



"READING" vises i lang tid.

- Det kan tage lang tid at afslutte læsningen af USB-enheden, hvis der er mange mapper eller filer på den. Derfor anbefales det at følge disse retningslinjer.
 - Samlede antal mapper på USB-enheden: 100 eller mindre
 - Samlede antal filer pr. mappe: 100 eller mindre

Fejlagtigt display

- Send musikdataene til USB-enheden igen, da de data, som er gemt på USB-enheden, kan være beskadiget.

Afspilningen begynder ikke.

- Sluk for anlægget, tilslut derefter USB-enheden igen.
- Tilslut den USB-enhed, som dette anlæg kan afspille.
- Tryk på  (eller på USB  på apparatet)  for at starte afspilningen.

Afspilningen begynder ikke fra det første musiknummer.

- Indstil afspilningstilstanden til Normal afspilning.

Filer kan ikke afspilles.

- USB-lagringsmedier, der er formateret med andre filsystemer end FAT16 eller FAT32, understøttes ikke.*
- Hvis du bruger partitionerede USB-lagringsmedier, kan kun filer på den første gyldige partition afspilles.
- Filer, som er krypteret eller beskyttet med adgangskode osv., kan ikke afspilles.

* Dette anlæg understøtter FAT16 og FAT32, men visse USB-lagringsmedier understøtter muligvis ikke alle disse FAT-formater. Du kan finde flere oplysninger i betjeningsvejledningen til hvert USB-lagringsmedie eller ved at kontakte producenten.



Tuner

Kraftig brummen eller støj, eller stationer kan ikke modtages. ("TUNED" eller "ST" blinker på displayet.)

- Tilslut antennen korrekt.
- Find en god placering og en retning, som giver god modtagelse, og sæt derefter antennen op igen.
- Hold antennerne væk fra højttalerkablerne, netledningen og USB-kablet for at undgå, at der opfanges støj.
- Tilslut en ekstern antenne, der fås i handlen.
- Kontakt den nærmeste Sony-forhandler, hvis den medfølgende AM-antenne er gået løs fra plastikfoden.
- Sluk for elektrisk udstyr i nærheden.

Sådan ændres AM-indstillingsintervallet

AM-indstillingsintervallet er fabriksindstillet til 9 kHz (eller 10 kHz i visse områder; denne funktion er ikke tilgængelig på europæiske modeller). Brug knapperne på apparatet til at ændre AM-indstillingsintervallet.

- 1 Stil ind på en AM-station, og sluk derefter anlægget.
- 2 Hold TUNER/BAND  nede, og tryk på I/⏪  1].
Alle forudindstillede AM-stationer slettes. Gentag denne fremgangsmåde for at gendanne det fabriksindstillede interval.

Sådan forbedres tunerens modtagelse

Sluk for strømmen til CD-afspilleren vha. funktionen til CD-strømstyring. Som standard er CD-strøm tændt.

- 1 Tryk flere gange på FUNCTION [9] for at vælge CD-funktionen, og sluk derefter anlægget.
- 2 Når "STANDBY" holder op med at blinke, skal du trykke på I/⏻ [1] på apparatet, mens du holder ■/CANCEL [13] nede på apparatet. "CD POWER OFF" vises. Når strømmen til CD-afspilleren er slukket, øges adgangstiden til disken. Gentag fremgangsmåden, indtil "CD POWER ON" vises, for at slå strømmen til CD-afspilleren til.

Sådan nulstilles anlægget til fabriksindstillingerne

Hvis anlægget stadig ikke fungerer korrekt, kan du nulstille anlægget til fabriksindstillingerne.

Brug knapperne på apparatet til at nulstille anlægget til standardindstillingerne fra fabrikken.

- 1 Træk stikket ud af stikkontakten, og sæt det i igen, og tænd derefter for anlægget.
- 2 Tryk på  - [15], ■/CANCEL [13] og I/⏻ [1] samtidigt. Alle brugerkonfigurerede indstillinger, f.eks. forudindstillede radiostationer, timer og ur, slettes.

Meddelelser

CD/MP3-afspiller, Tuner

CD OVER: Du er nået til slutningen af disken, mens du har trykket på ►► [15] under afspilning eller pause.

COMPLETE: Den forudindstillede betjening blev afsluttet normalt.

INVALID: Du har trykket på en ugyldig knap.

LOCKED: Diskskuffen åbner ikke. Kontakt en Sony-forhandler.

NO DISC: Der er ingen disk i anlægget, eller du har ilagt en disk, som ikke kan afspilles.

NO STEP: Alle de programmerede musiknumre eller filer er blevet slettet.

PUSH SELECT: Du forsøgte at indstille uret eller timeren, mens timeren var aktiveret.

PUSH STOP: Du har trykket på PLAY MODE [11] under afspilning.

READING: Anlægget læser oplysninger fra disken. Nogle knapper er ikke tilgængelige.

SET CLOCK: Du forsøgte at vælge timeren, uden at uret var indstillet.

SET TIMER: Du forsøgte at vælge timeren, uden at afspilningstimeren var indstillet.

STEP FULL: Du forsøgte at programmere mere end 26 musiknumre eller filer (trin).

TIME NG: Start- og stopstidspunkterne for afspilningstimeren er angivet til samme tidspunkt.

USB-enhed

ATRAC AD: En ATRAC-lydenhed (ATRAC Audio Device) er tilsluttet.

ERROR: USB-enheden kunne ikke genkendes, eller en ukendt enhed er tilsluttet.

INVALID: Du har foretaget en ugyldig eller for øjeblikket forbudt handling.

NO DEVICE: Der er ikke tilsluttet en USB-enhed, eller den tilsluttede USB-enhed er stoppet.

NO STEP: Alle de programmerede musiknumre eller filer er blevet slettet.

NO TRACK: Der er ikke indlæst en fil, som kan afspilles, i anlægget.

NOT SUPPORTED: En USB-enhed, der ikke understøttes, er tilsluttet.

PLEASE WAIT: Anlægget gør sig klar til at bruge en USB-enhed.



























READING: Anlægget genkender USB-enheden.

REMOVED: USB-enheden er blevet fjernet.

STEP FULL: Du forsøgte at programmere mere end 26 musiknumre eller filer (trin).

STORAGE DRIVE: Et USB-lagringsmedie er tilsluttet.

Displayeksempler

Display	angiver
	2 (to)
	5 (fem)
	6 (seks)
	8 (otte)
	0 (nul)
	A
	B
	D
	G
	H
	K
	M
	O
	Q
	R
	S
	Z
	
	"
	\$
	%
	,
	.
	?
	@
	^

Forholdsregler

Diske, som dette anlæg KAN afspille

- Lyd-CD
- CD-R/CD-RW (lyddata/MP3-filer)

Diske, som dette anlæg IKKE KAN afspille

- CD-ROM
- CD-R/CD-RW ud over diske, som er optaget i musik-CD-format eller MP3-format og er kompatible med ISO9660 niveau 1/niveau 2, Joliet eller multisession
- CD-R/CD-RW, som er optaget i multisession, der ikke er afsluttet ved at "lukke sessionen"
- CD-R/CD-RW i dårlig optagekvalitet, ridsede eller snavsede CD-R/CD-RW eller CD-R/CD-RW, som er optaget med en ukompatibel optageenhed
- CD-R/CD-RW, som ikke er færdigbehandlet korrekt
- Diske, som indeholder andre filtyper end MPEG 1 Audio Layer-3-filer (MP3)
- Diske, som ikke har standardform (f.eks. hjerteformet, firkantet, stjerneformet)
- Diske, som har selvklebende tape, papir eller etiketter påklistret
- Udlejningsdiske eller brugte diske med påsatte mærkater, hvor limen strækker sig uden for mærkaten
- Diske, som har mærkater, der er trykt med blæk, som føles klæbrigt, når det berøres

Bemærkninger om diske

- Tør disken af fra midten og udad med en blød klud, inden den afspilles.
- Rengør ikke diske med opløsningsmidler som rensebenzin, fortynder, kommercielt tilgængelige rengøringsmidler eller antistatiske sprays beregnet til vinylplader.
- Udsæt ikke diske for direkte sollys eller varmekilder som varme luftkanaler, og lad dem ikke ligge i en bil, som er parkeret i direkte sollys.

Om sikkerhed

- Træk stikket ud af stikkontakten i væggen, hvis apparatet ikke skal bruges i et længere stykke tid. Tag altid fat om stikket, når det trækkes ud af kontakten. Træk aldrig i selve ledningen.
- Hvis der er trængt væske ind i anlægget, eller hvis der er faldet genstande ned i det, skal du afbryde strømforsyningen og lade anlægget efterse af kvalificerede teknikere, inden du anvender det igen.
- Strømkablet må kun udskiftes af kvalificerede teknikere.

Om placering

- Anlægget må ikke placeres hældende eller på et sted, som er ekstremt varmt, koldt, støvet, beskidt eller fugtigt, hvor der ikke er tilstrækkelig ventilation eller hvor det udsættes for vibrationer, direkte sollys eller andet skarpt lys.
- Vær forsigtig, når apparatet eller højttalerne placeres på overflader, som er blevet specialbehandlet (f.eks. med voks, olie eller politur), da der kan forekomme pletter eller misfarvning af overfladen.

- Hvis anlægget flyttes direkte fra kolde til varme omgivelser, eller hvis det placeres i et meget fugtigt lokale, kan fugt kondenseres på linsen inde i CD afspilleren, hvilket kan medføre, at anlægget ikke fungerer. I så fald skal du tage disken ud og lade anlægget stå tændt i cirka en time, indtil fugten er fordampet.

Om opbygning af varme

- Opbygning af varme på apparatet under brug er normalt, og der er ingen grund til bekymring.
- Berør ikke kabinettet, hvis det har været brugt i længere tid ved høj lydstyrke, da kabinettet kan være blevet meget varmt.
- Ventilationshullerne må ikke blokeres.

Om højttalersystemet

Dette højttalersystem er ikke magnetisk beskyttet, og billedet på tv-apparater i nærheden kan blive magnetisk forvrænget. I dette tilfælde skal du slukke for tv'et, vente 15 til 30 minutter og tænde for tv'et igen. Hvis situationen ikke er blevet bedre, skal du flytte højttalerne længere væk fra tv'et.

Rengøring af kabinettet

Rengør anlægget med en blød klud fugtet med en mild rensopløsning. Anvend ikke nogen form for slibemidler, skurepulver eller opløsningsmidler som f.eks. fortynder, alkohol eller rensbenzin.

Specifikationer

Hovedenhed

Forstærker-del

Canadisk model:

DIN-strømdugang (klassificeret):
18 + 18 W (6 ohm ved 1 kHz, DIN)
Kontinuerlig RMS-strømdugang
(reference): 25 + 25 W (6 ohm ved
1 kHz, 10% THD)

Europæisk model:

DIN-strømdugang (klassificeret):
18 + 18 W (6 ohm ved 1 kHz, DIN)
Kontinuerlig RMS-strømdugang
(reference): 25 + 25 W (6 ohm ved
1 kHz, 10% THD)
Musik-strømdugang (reference):
38 + 38 W (6 ohm ved 1 kHz,
10% THD)

Andre modeller:

DIN-strømdugang (klassificeret):
18 + 18 W (6 ohm ved 1 kHz, DIN)
Kontinuerlig RMS-strømdugang
(reference): 25 + 25 W (6 ohm ved
1 kHz, 10% THD)

Indgange:

AUDIO IN (stereo-minijackstik):
Spænding 250 mV, impedans
47 kilohm
⚡ (USB)-port: Type A, maksimal
strøm 500 mA

Udgange:

PHONES (stereo-minijackstik): Til
tilslutning af hovedtelefoner på 8 ohm
eller mere
SPEAKER: Til tilslutning med
impedanser på 6 til 16 ohm

USB-del

Understøttet bithastighed

MP3 (MPEG 1 Audio Layer-3):
32 – 320 kbps, VBR
ATRAC: 48 – 352 kbps
(ATRAC3plus), 66/105/132 kbps
(ATRAC3)
WMA: 32 – 192 kbps, VBR
AAC: 48 – 320 kbps

Samplingfrekvenser

MP3 (MPEG 1 Audio Layer-3):
32/44,1/48 kHz
ATRAC: 44,1 kHz
WMA: 44,1 kHz
AAC: 44,1 kHz

CD-afspiller-del

System: Kompakt disk- og digitalt lydsystem
Egenskaber for laserdiode

Emissionsvarighed: kontinuerlig
Laser udgang*: Mindre end 44,6 μ W
* Dette resultat er målt i en afstand af
200 mm fra objektivets overflade på
Optical Pick-up Block med 7 mm
blænde.

Svarfrekvens: 20 Hz — 20 kHz
Signal-/støjforhold: Mere end 90 dB
Dynamisk interval: Mere end 90 dB

Tuner-del

FM stereo, FM/AM superheterodyne tuner

FM-tuner-del:

Indstillingsområde

Canadisk model:
87,5 — 108,0 MHz (100 kHz-trin)
Andre modeller:
87,5 — 108,0 MHz (50 kHz-trin)

Antenne: FM-stueantenne
Antenneterminaler: 75 ohm ikke-balanceret
Mellemløbsfrekvens: 10,7 MHz

AM-tuner-del:

Indstillingsområde

Canadisk model:
530 — 1.710 kHz (med 10 kHz
indstillingsinterval)
531 — 1.710 kHz (med 9 kHz
indstillingsinterval)
Europæisk model:
531 — 1.602 kHz (med 9 kHz
indstillingsinterval)
Andre modeller:
530 — 1.710 kHz (med 10 kHz
indstillingsinterval)
531 — 1.602 kHz (med 9 kHz
indstillingsinterval)

Antenne: AM-rammeantenne, ekstern
antenneterminal
Mellemløbsfrekvens: 450 kHz

Højtaler

Højtalersystem: Fuldt lydrområde, 10 cm,
konisk type
Nominel impedans: 6 ohm
Mål (b/h/d): Ca. 140 × 245 × 210 mm
Vægt: Ca. 1,9 kg netto pr. højtaler

Generelt

Strømkraft

Canadisk model: 120 V AC, 60 Hz
Europæisk model: 230 V AC,
50/60 Hz
Australsk model: 230 — 240 V AC,
50/60 Hz
Koreansk model: 220 V AC, 60 Hz
Taiwanesisk model: 120 V AC,
50/60 Hz
Andre modeller: 120 V, 220 V,
230 — 240 V AC, 50/60 Hz, kan
justeres med spændingsvælger

Strømforsøg: 65 W

Mål (b/h/d) (ekskl. højtalere): Ca. 200 ×
132 × 298 mm

Vægt (ekskl. højtalere): 3,7 kg

Tilbehør: Fjernbetjening (1), R6-batterier
(størrelse AA) (2), AM-rammeantenne (1),
FM-stueantenne (1)

Design og specifikationer kan ændres uden
varsel.



- Standby strømforsøg: 0,5 W
- Der er ikke anvendt halogene flammehæmmere i visse printkort.
- Der er ikke anvendt halogene flammehæmmere i kabinet.

USB-enheder, der kan afspilles

Du kan afspille følgende Sony USB-enheder på dette anlæg. Andre USB-enheder kan ikke afspilles på anlægget.

Bekræftede Sony digitale musikafspillere (pr. januar 2007)

Produktnavn	Modelnavn
Walkman®	NW-E103 / E105 / E107
	NW-E205 / E207
	NW-E303 / E305 / E307
	NW-E403 / E405 / E407
	NW-E503 / E505 / E507
	NW-E002 / E002F / E003 / E003F / E005 / E005F
	NW-A605 / A607 / A608
	NW-A1000 / A1200 / A3000
	NW-HD5
	NW-S603 / S605 / S703F / S705F / S706F
	NW-S202 / S202F / S203F / S205F

Bekræftede Sony USB-lagringsmedier (pr. januar 2007)

Produktnavn	Modelnavn
MICROVAULT	USM512EX / 1GEX / 2GEX
	USM128J / 256J / 512J / 1GJ / 2GJ / 4GJ / 8GJ
	USM512JX / 1GJX / 2GJX / 4GJX
	USM256H / 512H / 1GH / 2GH / 4GH
	USD2G / 4G / 5G / 8G

Kontroller webstederne nedenfor for de nyeste oplysninger om kompatible enheder.

For kunder i USA:

<<http://www.sony.com/shelfsupport>>

For kunder i Canada:

Engelsk <<http://www.sony.ca/ElectronicsSupport/>>

Fransk <<http://fr.sony.ca/ElectronicsSupport/>>

For kunder i Europa:

<<http://sonydigital-link.com/dna>>

For kunder i Latinamerika:

<<http://www.sony-latin.com/pa/info>>

For kunder i Asien eller Oceanien:

<<http://www.css.ap.sony.com/>>

Bemærkninger

- Brug ikke andre USB-enheder end disse. Driften af modeller, som ikke er vist her, garanteres ikke.
- Driften kan ikke altid garanteres, selv når disse USB-enheder bruges.
- Nogle af disse USB-enheder kan muligvis ikke købes i nogle områder.

Bemærkninger om Walkman

- Du kan ikke afspille Lineær PCM-lyd på dette system.
- Du kan ikke afspille ATRAC Advanced Lossless-lydformatet på dette system.
- Du kan ikke afspille musik, der er optaget direkte til en Walkman, uden brug af en computer på dette system.

VAROITUS

Tulipalo- ja sähköiskuvaaran vähentämiseksi älä saata tätä laitetta alttiiksi sateelle tai kosteudelle.

Tulipalovaaran vähentämiseksi älä peitä laitteen tuuletusaukkoja sanomalehdellä, pöytäliinalla, verholla tms. Älä myöskään aseta kynttilöitä laitteen päälle.

Tulipalo- ja sähköiskuvaaran vähentämiseksi älä aseta laitteen päälle nestettä sisältäviä astioita kuten maljakoita.

Liitä laite pistorasiaan, johon pääsee helposti käsiksi. Jos laitteen toiminnassa ilmenee jotain tavallisesta poikkeavaa, irrota pistoke välittömästi pistorasiasta.

Älä sijoita laitetta ahtaaseen paikkaan, kuten kirjahyllyyn tai umpinaiseen kaappiin.

Paristoa ei saa altistaa liialliselle kuumuudelle, kuten suoralle auringonvalolle, tulelle tai muulle vastaavalle.

Vain Kaakkois-Aasian, Intian ja Afrikan mallit

Arvokilpi on ulkopohjassa.

Mualla kuin Yhdysvalloissa ja Kanadassa olevat asiakkaat

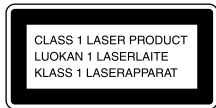

Tämä laite on luokiteltu LUOKAN 1 LASER tuotteeksi. Tämä merkintä on laitteen takaseinässä.

Huomautus EU-direktiivejä noudattavissa maissa oleville asiakkaille

Tuoteturvallisuutta koskevan EU-direktiivin (EMC ja R&TTE) mukaisesti tämän tuotteen valmistaja on Sony Corporation, 1-7-1 Konan, Minato-ku, Tokio, Japani.

Valtuutettu edustaja on Sony Deutschland GmbH, Hedelfinger Strasse 61, 70327 Stuttgart, Saksa.

Kaikissa huolto- tai takuuta koskevissa asioissa tulee ottaa yhteys erillisissä huolto- tai takuuaasiakirjoissa mainittuun osoitteeseen.



Käytöstä poistetun sähkö- ja elektroniikkalaitteen hävitys (Euroopan Unioni ja muiden Euroopan maiden keräysjärjestelmät)

Symboli, joka on merkitty Tuotteeseen tai sen pakkaukseen, osoittaa, että tätä tuotetta ei saa käsitellä talousjätteenä. Tuote on sen sijaan luovutettava sopivaan sähkö- ja elektroniikkalaitteiden kierrätyksestä huolehtivaan keräyspisteeseen. Tämän tuotteen asianmukaisen hävittämisen varmistamisella autetaan estämään sen mahdolliset ympäristöön ja terveyteen kohdistuvat haittavaikutukset, joita voi aiheutua muussa tapauksessa tämän tuotteen epäasianmukaisesta jätekäsittelystä. Materiaalien kierrätys säästää luonnonvaroja. Tarkempia tietoja tämän tuotteen kierrättämisestä saat paikallisilta ympäristöviranomaisilta. Käytettävissä olevat lisävarusteet: Kaukosäädin

DualDisc-levyjä koskeva huomautus

DualDisc-levy on kaksipuolinen levy, jonka toisella puolella on tallennettu DVD-aineisto ja toisella puolella digitaalinen ääniaineisto. Koska ääniaineiston puoli ei ole Compact Disc (CD) -standardin mukainen, emme voi taata, että tuote on toistettavissa.

Tekijänoikeussuojauksella varustetut levyt

Tämä tuote on tarkoitettu Compact Disc (CD) -standardin mukaisten levyjen soittamiseen. Viime aikoina jotkin levy-yhtiöt ovat tuoneet markkinoille levyjä, jotka on koodattu tekijänoikeuksia suojaavalla tekniikalla. Huomaa, että jotkin näistä levyistä eivät ole CD-standardin mukaisia, eikä niitä voi välttämättä soittaa tällä tuotteella.

- ”WALKMAN” ja ”WALKMAN”-logo ovat Sony Corporationin rekisteröityjä tavaramerkkejä.
- MICROVAULT on Sony Corporationin tavaramerkki.
- ATRAC, ATRAC3, ATRAC3plus ja niiden logot ovat Sony Corporationin tavaramerkkejä.
- Dolby Laboratories on myöntänyt lisenssin yhdysvaltalaisiin ja muun maalaisiin patenteihin.
- Fraunhofer IIS ja Thomson ovat lisensoineet MPEG Layer-3 äänenkoodaustekniikan ja patentit.

Sisällysluettelo

Osat ja ohjaimet	5
Näytöllä olevat tiedot.....	9

Aloittaminen

Järjestelmän kytkeminen turvallisesti	10
Kellon asettaminen aikaan	11

Perustoiminnot

CD/MP3-levyn toistaminen	12
Radion kuunteleminen	13
Musiikin kuunteleminen USB- laitteelta	14
Lisäaudiolaitteiden käyttäminen.....	16
Äänen säätäminen.....	16
Näytön vaihtaminen	17

Muut toiminnot

Oman ohjelman luominen (Ohjelmoitu toisto)	18
Radioasemien esivalinta.....	19
Ajastimien käyttäminen	20

Muuta

Vianetsintä.....	21
Ilmoitukset.....	24
Varotoimet.....	26
Tekniset tiedot	27
Soitettavat USB-laitteet	29

Osat ja ohjaimet

Tässä ohjekirjassa selostetaan toiminnot kauko-ohjaimen avulla. Samat toiminnot voidaan tehdä myös laitteen painikkeilla, joilla on samat tai samantapaiset nimet.

Laite

Etupaneeli

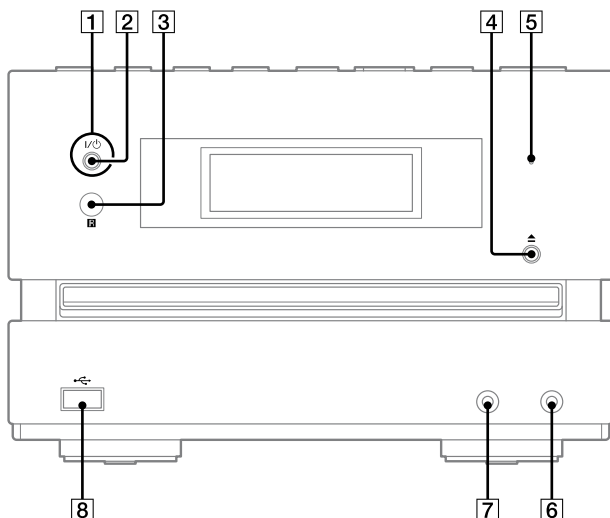

Yläpaneeli

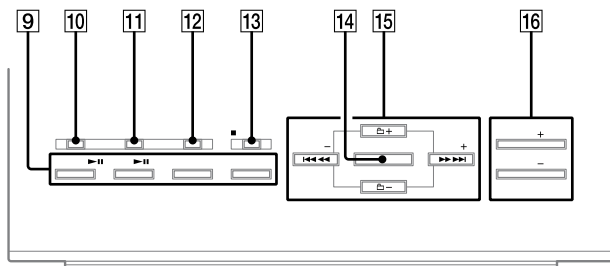

Jatkuu 

Kaukosäädin

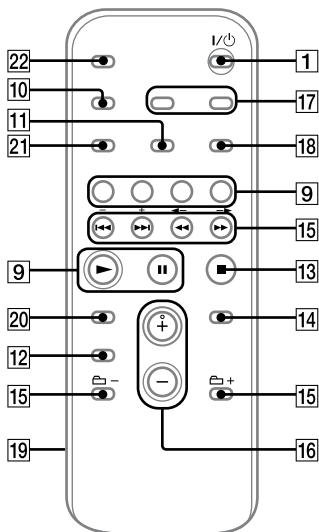

- 1**
I/O (virta) -painike (sivu 11, 20, 23)
Paina kytkeäksesi virran järjestelmään.
- 2**
STANDBY-merkkivalo (sivu 17, 21)
Palaa, kun järjestelmä on sammutettu.
- 3**
Kaukosäätimen tunnustin (sivu 21)
- 4**
▲ (avaa/sulje) -painike (sivu 12)
Sulje ja avaa levyalusta painamalla.

- 5**
USB MEMORY -merkkivalo
Palaa, kun lisävarusteena hankittava USB-laite (Digitaalinen soitin tai USB-tallennusväline) on liitetty.

- 6**
AUDIO IN -liitin (sivu 16)
Liitä lisävarusteena hankittavaan audiolaitteeseen.

- 7**
PHONES-liitin
Liitä kuulokkeet.

- 8**
↔ (USB) -portti (sivu 14, 29)
Liitä lisävarusteena hankittavaan USB-laitteeseen (Digitaalinen soitin tai USB-tallennusväline).

- 9**
Toistopainikkeet ja toimintopainikkeet
Laite: USB ▶|| (toisto/tauko) -painike (sivu 14)

Paina valitaksesi USB-toiminnon. Paina aloittaaksesi lisävarusteena hankittavan USB-laitteen toiston tai asettaaksesi sen tauolle (Digitaalinen soitin tai USB-tallennusväline).

- Kaukosäädin: USB-painike (sivu 14)**
Paina valitaksesi USB-toiminnon.

- Laite: CD ▶|| (toisto/tauko) -painike (sivu 12)

Paina valitaksesi CD-toiminnon. Paina aloittaaksesi levyn toiston tai asettaaksesi sen tauolle.

- Kaukosäädin: CD-painike (sivu 12)**
Paina valitaksesi CD-toiminnon.

Kaukosäädin: ► (toisto)
-painike, ■■ (tauko) -painike
Paina käynnistääksesi toiston tai
asettaaksesi sen tauolle.

TUNER/BAND-painike (sivu 13)
Paina valitaksesi TUNER-toiminnon.
Paina valitaksesi FM- tai AM-
vastaanotto-tyylin.

Laite: AUDIO IN -painike (sivu 16)
Paina valitaksesi AUDIO IN -toiminnon.

Kaukosäädin: FUNCTION-painike
Paina valitaksesi toiminnon.

10
DISPLAY-painike (sivu 17)
Paina vaihtaaksesi näytön tiedot.

11
PLAY MODE/TUNING MODE
-painike (sivu 12, 13, 15, 18, 19)
Valitse CD- tai MP3-levyn tai
valinnaisen USB-laitteen toistotila
painamalla (Digitaalinen soitin tai USB-
tallennusväline).
Paina valitaksesi viritysmuodon.

12
Äänipainikkeet (sivu 16)
Laite: DSGX-painike
Kaukosäädin: EQ-painike
Valitse äänitehoste painamalla.

13
Laite: ■/CANCEL (pysäytys/
peruutus) -painike (sivu 12, 13,
15)
Kaukosäädin: ■ (pysäytys)
-painike (sivu 12, 13, 15)
Paina pysäyttääksesi toiston.

14
ENTER-painike (sivu 11, 18, 19,
20)
Paina syöttääksesi asetukset.

15
◀◀/▶▶ (siirry taakse/siirry
eteen) -painike (sivu 12, 15, 18)
Paina valitaksesi kappaleen tai tiedoston.

Laite: TUNE +/- (viritys) -painike
(sivu 13)
Kaukosäädin: +/- (viritys)
-painike (sivu 13, 19)
Paina virittääksesi haluamasi aseman.

📁 +/- (valitse kansio) -painike
(sivu 12, 15, 18)
Paina valitaksesi kansion.

◀◀/▶▶ (pikakelaus taakse/
eteen) -painike (sivu 12, 15)
Paina hakeaksesi kappaleen tai tiedoston
kohdan.

16
Laite: VOL +/- -painike (sivu 12,
13, 14, 16)
Kaukosäädin: VOLUME +/-
-painike (sivu 12, 13, 14, 16)
Paina säätääksesi äänenvoimakkuutta.

17
CLOCK/TIMER SELECT -painike
(sivu 20)
CLOCK/TIMER SET -painike
(sivu 11, 20)
Aseta kello ja toistoajastin painamalla.

18

REPEAT/FM MODE -painike
(sivu 12, 13, 15)

Paina kuunnellaksesi levyn, yksittäisen kappaleen tai tiedoston toistuvasti.
Paina valitaksesi FM-vastaanotto-
muodon (monofoninen tai stereo).

19

Paristotilan kansi (sivu 11)

20

CLEAR-painike (sivu 18)

Paina pyyhkiäksesi esiohjelmoidun kappaleen tai tiedoston.

21

TUNER MEMORY -painike
(sivu 19)

Paina esivirittääksesi radioaseman.

22

SLEEP-painike (sivu 20)

Paina asettaaksesi uniajastimen.

Näytöllä olevat tiedot

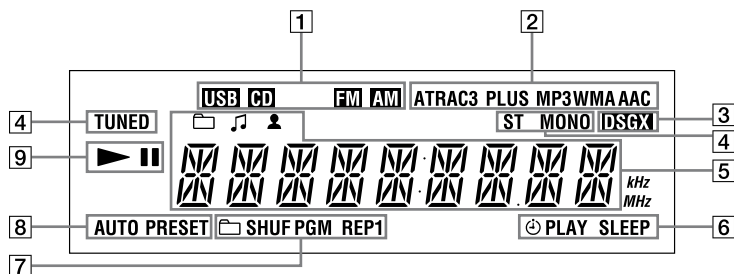
**1**

Toiminto

2

Audioformaatti

3

DSGX (sivu 16)

4

Virittimen vastaanotto (sivu 13)

5

Tekstitiedot

6

Ajastin (sivu 20)

7

Toistomuoto (sivu 12, 15)

8

Virittimen vastaanottomuoto (sivu 13)

9

Toisto/Tauko

Aloittaminen

Järjestelmän kytkeminen turvallisesti

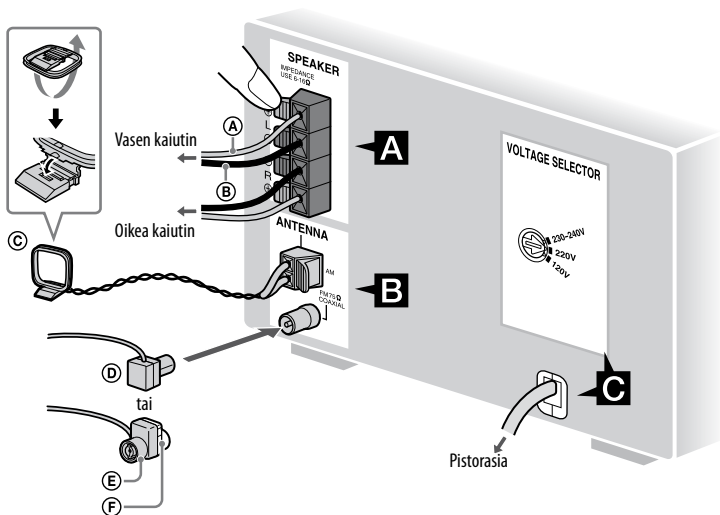

- A Kaiuttimen johto (punainen/⊕)
- B Kaiuttimen johto (musta/⊖)
- C AM-kehäantenni
- D FM-johdantoantenni (Suorista se vaakasuoraan.)
- E Ruskea puoli muita alueita varten
- F Valkoinen puoli Pohjois-Amerikan mallia varten

A Kaiuttimet

Työnnä vain kaiuttimen johtojen kuorittu osa SPEAKER-liittimiin.

B Antennit

Etsi sijainti ja suuntaus, jotka tuottavat hyvän vastaanoton ja liitä sitten antennit uudelleen.

Pidä antennit loitolla kaiutinjohdoista, virtajohdosta ja USB-kaapelista välttääksesi kohinan vastaanoton.

C Virta

Jos mallissa on jännitteenvälitsin, aseta VOLTAGE SELECTOR paikallisen verkkovirran mukaiselle jännitteelle.

Liitä virtajohto pistorasiaan.

Jos pistoke ei sovi pistorasiaan, irrota varusteisiin kuuluva pistokesovitin (vain sovittimella varustetut mallit).

Kun kannat tätä järjestelmää

- 1 Poista levy CD-mekanismiin suojaamiseksi.
- 2 Valitse CD-toiminto painamalla CD -painiketta [9].
- 3 Pidä laitteen TUNER/BAND -painiketta [9] ja DSGX-painiketta [12] painettuna ja paina laitteen ▲ -painiketta [4], kunnes näytössä näkyy "STANDBY".
- 4 Kun "LOCK" näkyy, irrota virtajohto pistorasiasta.

Kaukosäätimen käyttäminen

Liu'uta paristotilan kansi irti [19] ja aseta kaksi varusteisiin kuuluvaa R6 (AA-kokoista) paristoa paikalleen ● -puoli edellä siten, että napaisuus vastaa alla esitettyä.

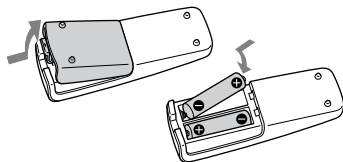

Huomautuksia

- Paristot kestävät normaalikäytössä noin puoli vuotta.
- Älä sekoita vanhoja ja uusia paristoja keskenään äläkä käytä eri tyyppisiä paristoja yhdessä.
- Jos kaukosäädintä ei käytetä pitkään aikaan, irrota paristot välttyäksesi paristovuodon ja korroosion aiheuttamilta vahingoilta.

Kellon asettaminen aikaan

Aseta kello kaukosäätimen painikkeilla.

- 1 Kytke järjestelmään virta painamalla I/☰ -painiketta [1].
- 2 Paina CLOCK/TIMER SET -painiketta [17].
Jos valittuna oleva muoto näkyy näytössä, painele ◀◀/▶▶ -painiketta [15] tehdäksesi valinnan "CLOCK SET". Paina sitten ENTER -painiketta [14].
- 3 Aseta tuntilukema painelemalla ◀◀/▶▶ -painiketta [15]. Paina sitten ENTER-painiketta [14].
- 4 Aseta minuuttilukema tekemällä samat toimet.
Kellonajan asetus katoaa, jos virtajohto irrotetaan tai jos sattuu sähkökatko.

Kellonajan näyttäminen järjestelmän ollessa pois päältä

Paina DISPLAY-painiketta [10]. Kello on näkyvissä noin 8 sekuntia.

Perustoiminnot

CD/MP3-levyn toistaminen

1 Valitse CD-toiminto.
Paina CD-painiketta [9].

2 Aseta levy paikalleen.
Paina laitteen painiketta ▲ [4] ja aseta levy etikettipuoli ylöspäin levykelkkaan.

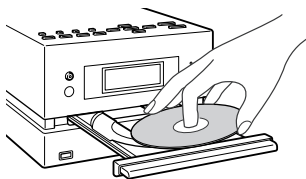

Levykelkka suljetaan painamalla uudelleen laitteen painiketta ▲ [4]. Älä pakota levykelkkaa kiinni sormella, koska tämä voi vioittaa laitetta.

3 Aloita toisto.
Paina ► (tai laitteen CD ►||) -painiketta [9].

4 Säädä äänenvoimakkuutta.
Paina VOLUME +/- (tai laitteen VOL +/-) -painiketta [16].

Muut toiminnot

Kun haluat	Paina
Pysäyttää toistamisen	(tai laitteen CD ►) -painiketta [9]. Kun haluat jatkaa toistamista, paina painiketta uudelleen.
Lopettaa toistamisen	■ [13].
Valita MP3-levyllä olevan kansion	📁 +/- [15].
Valita kappaleen tai tiedoston	◀◀/▶▶ [15].
Hakea kappaleen tai tiedoston tietyn kohdan	Pidä ◀◀/▶▶ -painike [15] alhaalla toiston aikana ja vapauta se haluamassasi kohdassa.
Valita uudelleentoiston	REPEAT-painiketta [18] toistuvasti, kunnes "REP" tai "REP1" näkyy.

Toistomuodon vaihtaminen

Painele PLAY MODE -painiketta [11] soittimen ollessa pysäytettynä. Voit valita normaalin toiston ("*") kaikille levyn kansiossa oleville MP3-tiedostoille), hajatoiston ("SHUF" tai "SHUF*") tai ohjelmoidun toiston ("PGM").

* Kun toistetaan CD-DA-levyä, 📁 (SHUF) -toisto toimii samalla tavalla kuin normaali (hajatoisto) toisto.

Huomautuksia uudelleentoistosta

- Kaikki levyllä olevat kappaleet tai tiedostot toistetaan enintään viisi kertaa.
- ”REPI” merkitsee, että yksittäistä kappaletta tai tiedostoa toistetaan uudelleen, kunnes se pysäytetään.

Huomautuksia MP3-levyjen toistamisesta

- Älä tallenna muun tyyppisiä tiedostoja äläkä tarpeettomia kansioita levyille, jolla on MP3-tiedostoja.
- MP3-tiedostoja sisältämättömät kansiot ohitetaan.
- MP3-tiedostot toistetaan siinä järjestyksessä, missä ne on tallennettu levyille.
- Järjestelmä kykenee toistamaan vain sellaiset MP3-tiedostot, joilla on tiedostopäätte ”MP3”.
- Jos levyllä on tiedostoja, joilla on tiedostopäätte ”MP3”, vaikka ne eivät ole MP3-tiedostoja, laite voi tuottaa kohinaa tai toimia virheellisesti.
- Enimmäismäärä:
 - kansioiden osalta on 255 (juurikansio mukaan lukien).
 - MP3-tiedostojen osalta on 511.
 - samalla levyllä olevien MP3-tiedostojen ja kansioiden osalta on 512.
 - kansiotasojen (tiedostojen hakemistorakenne) osalta on 8.
- Yhteensopivuutta ei voida taata kaikkien MP3-koodaus-/kirjoitusohjelmien, tallennuslaitteiden ja tallennusvälineiden kanssa. Yhteensopimattomat MP3-levyt voivat tuottaa kohinaa, katkonaista ääntä tai ääntä ei ehkä kuulu lainkaan.

Huomautuksia multisession-levyjen toistamisesta

- Jos levy alkaa CD-DA (tai MP3) -osiolla, se tunnistetaan CD-DA (tai MP3) -levyksi, jolloin muita osioita ei toisteta.
- CD-sekaformaatin levy tunnistetaan CD-DA (audio) -levyksi.

Radion kuunteleminen

1 Valitse ”FM” tai ”AM”.

Painele TUNER/BAND-painiketta **[9]**.

2 Valitse viritysmuoto.

Painele TUNING MODE -painiketta **[11]**, kunnes ”AUTO” näkyy.

3 Viritä haluamasi asema.

Paina +/- (tai laitteen TUNE +/-) -painiketta **[15]**. Haku päättyy automaattisesti, kun asema on viritetty, ja näyttöön tulee ”TUNED” ja ”ST” (vain stereolähetyksissä).

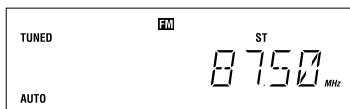

Jos viritetty asema tarjoaa RDS-palveluja, aseman nimi näkyy näytössä (Vain Euroopan malli).

4 Säädä äänenvoimakkuutta.

Paina VOLUME +/- (tai laitteen VOL +/-) -painiketta **[16]**.

Kun haluat lopettaa automaattisen haun

Paina **[13]** -painiketta **[13]**.



Heikkosignaalisien aseman viritäminen

Jos ”TUNED” ei näy ja haku ei pääty, painele TUNING MODE **[11]**, kunnes ”AUTO” ja ”PRESET” katoavat. Painele sitten +/- (tai laitteen TUNE +/-) -painiketta **[15]** viritäksesi haluamasi aseman.

Heikon FM-stereoaseman staattisen kohinan vähentäminen

Painele FM MODE **[18]**, kunnes ”MONO” näkyy kytkeäksesi stereovastaanoton pois käytöstä.



Musiikin kuunteleminen USB-laitteelta

Voit liittää lisävarusteena hankittavan USB-laitteen (Digitaalinen soitin tai USB-tallennusväline) laitteen  (USB)-porttiin  ja kuunnella USB-laitteelle tallennettua musiikkia. Katso kohdasta ”Soitettavat USB-laitteet” (sivu 29) luetteloa USB-laitteista, jotka voidaan liittää järjestelmään.

Järjestelmä voi toistaa seuraavia audioformaatteja: ATRAC/MP3*/WMA*/AAC*

* Järjestelmällä ei voi toistaa tekijänoikeuksien suojaamia (Digital Rights Management) tiedostoja.

1 Valitse USB-toiminto.
Paina USB-painiketta .

2 Liitä  (USB) -porttiin  lisävarusteena hankittava USB-laite (Digitaalinen soitin tai USB-tallennusväline) alla kuvatulla tavalla.

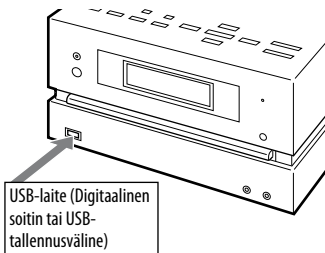

Jos tarvitaan USB-kaapeliliitäntää, käytä liitettävän USB-laitteen mukana toimitettua USB-kaapelia. Katso käyttöä koskevat tarkemmat ohjet liitettävän USB-laitteen mukana toimitetusta ohjekirjasta.

Kun USB-laite on liitetty, näyttö muuttuu seuraavasti:
”READING” → ”ATRAC AD¹⁾” tai ”STORAGE DRIVE²⁾”



¹⁾ Kun liitetään digitaalinen soitin.

²⁾ Kun liitetään USB-tallennusväline.
Seuraavaksi näkyviin tulee aseman nimi, jos se on tallennettu.

Huomaus

Liitetyn USB-laitteen tyyppistä riippuen merkinnän ”READING” näkymiseen voi kulua noin 10 sekuntia.

3 Aloita toisto.

Paina  (tai laitteen USB  -painiketta .

4 Säädä äänenvoimakkuutta.

Paina VOLUME +/- (tai laitteen VOL +/-) -painiketta .

Muut toiminnot

Kun haluat	Paina
Pysäyttää toistamisen	■ (tai laitteen USB ►■) -painiketta [9]. Kun haluat jatkaa toistamista, paina painiketta uudelleen.
Lopettaa toistamisen	■ [13].
Valita kansion	📁 +/- [15].
Valita tiedoston	◀◀/▶▶ [15].
Löytää tiedoston kohdan	Pidä ◀◀/▶▶ -painike [15] alhaalla toiston aikana ja vapauta se haluamassasi kohdassa.
Valita uudelleentoiston	REPEAT-painiketta [18] toistuvasti, kunnes ”REP” tai ”REP1” näkyy.
Poistaa USB-laitteen	Pidä ■ [13] -alas painettuna, kunnes ”NO DEVICE” näkyy. Poista sitten USB-laite.

Toistomuodon vaihtaminen

Painele PLAY MODE -painiketta [11], kun USB-laite on pysäytettynä. Voit valita normaalin toiston (”📁”) digitaalisen soittimen kansion kaikille tiedostoille), hajatoiston (”SHUF” tai ”📁 SHUF”) tai ohjelmoidun toiston (”PGM”).

Huomautuksia USB-laitteesta

- Älä liitä järjestelmää ja USB-laitetta USB-jakajan kautta.
- Joillakin USB-laitteilla toiminnon suorittamista voi seurata pieni viive, ennen kuin järjestelmä tekee toiminnon.
- Järjestelmä ei välttämättä tue kaikkia kytketyn USB-laitteen toimintoja.
- Järjestelmän toistojärjestys voi poiketa kytketyn USB-laitteen toistojärjestyksestä.
- Pidä aina ■ -painiketta [13] painettuna ja varmista, että näytössä näkyy ”NO DEVICE”, ennen kuin poistat USB-laitteen. USB-laitteen poistaminen, kun ”NO DEVICE” ei näy, voi tuhota laitteella olevat tiedot ja vioittaa itse USB-laitetta.
- Älä tallenna audiotiedostoja sisältävälle USB-laitteelle muun tyyppisiä tiedostoja äläkä tarpeettomia kansioita.
- Audiotiedostoja sisältämättömät kansiot ohitetaan.
- Tiedostot toistetaan siinä järjestyksessä kuin ne on siirretty USB-laitteelle.
- Yksittäiselle USB-laitteelle mahtuva kansioiden ja tiedostojen enimmäismäärä on:
 - Digitaalinen soitin: 65 535 ryhmää (enintään 999 kappaletta/ryhmä)
 - USB-tallennusväline: 999 tiedostoa
 Tiedostojen ja kansioiden enimmäismäärä voi vaihdella tiedostojen ja kansioiden rakenteesta riippuen.
- Järjestelmällä voi toistaa seuraavia audioformaatteja:
 - MP3: tiedostopäätte ”.mp3”
 - Windows Media Audio -tiedostot: tiedostopäätte ”.wma”
 - AAC: tiedostopäätte ”.m4a”
 Huomaa, että vaikka tiedostonimessä olisi edellä mainittu päätte, järjestelmä saattaa tuottaa kohinaa tai toimia väärin, jos tiedoston muoto poikkeaa tästä.
- Yhteensopivuutta kaikkien koodaus-/kirjoitusohjelmien, tallennuslaitteiden ja tallennusvälineiden välillä ei voida taata. Yhteensopimaton USB-laite voi aiheuttaa kohinaa ja pätkivää ääntä tai ei ehkä toistu lainkaan.

Lisäaudiolaitteiden käyttäminen

- 1** Liitä audiolisälaite laitteen AUDIO IN -liittimeen **[6]** analogisella audiokaapelilla (ei kuulu varusteisiin).
- 2** Vähennä äänen voimakkuutta. Paina VOLUME – (tai laitteen VOL –) -painiketta **[16]**.
- 3** Valitse AUDIO IN -toiminto. Paina laitteen AUDIO IN -painiketta **[9]**.
- 4** Käynnistä liitetyn laitteen toisto.
- 5** Säädä äänen voimakkuutta. Paina VOLUME +/- (tai laitteen VOL +/-) -painiketta **[16]**.

Äänen säätäminen

Äänitehosteen lisääminen

Kun haluat	Paina
Tuottaa dynaamisemman äänen (Dynamic Sound Generator X-tra)	Laitteen DSGX -painiketta [12] .
Asettaa äänitehosteen	EQ-painiketta [12] toistuvasti tehdeksi valinnan ”BASS” tai ”TREBLE”. Säädä sitten tasoa painelemalla +/- -painiketta [15] .

Näytön vaihtaminen

Kun haluat	Paina
Vaihtaa näytön tietoja ¹⁾	DISPLAY-painiketta [10] toistuvasti, kun järjestelmä on päällä.
Tarkastaa kellonajan järjestelmän ollessa pois päältä	DISPLAY-painiketta [10] järjestelmän ollessa pois päältä ²⁾ . Kello näkyy 8 sekunnin ajan.

¹⁾ Voit esimerkiksi voi katsella CD/MP3-levytietoja tai USB-laitteen tietoja kuten kappaleiden tai tiedostojen määrää tai kansion nimeä normaalin toiston aikana tai kokonaistoistoaikaa, kun soitin on pysäytettynä.

²⁾ Laitteen STANDBY-merkkivalo [2] syttyy, kun järjestelmä on pois päältä.

Huomautuksia näyttötiedoista

- Merkit, joita ei voida esittää, näkyvät muodossa " _".
- Seuraavat kohdat eivät näy;
 - CD-DA-levyn kokonaistoistoaika toistomuodosta riippuen.
 - MP3-levyn tai USB-laitteen kokonaistoistoaika ja jäljellä oleva aika.
- Seuraavat kohdat eivät näy oikein;
 - kansioden ja tiedostojen nimet, jotka eivät noudata ISO9660 Level 1, Level 2 tai laajennetun Joliet-formaatin mukaista standardia.
- Seuraavat kohdat näkyvät;
 - MP3-tiedostojen ID3-merkinnät, kun käytetään ID3-version 1 tai 2 mukaisia merkintöjä (enintään 62 merkkiä MP3-levyille).
 - "ATRAC"-tiedostojen ID3-merkinnät, kun käytössä on ID3-version 2 merkinnät.

Muut toiminnot

Oman ohjelman luominen

(Ohjelmoitu toisto)

1 Valitse haluamasi toiminto.

CD

Valitse CD-toiminto painamalla CD-painiketta [9].

USB

Valitse USB-toiminto painamalla USB-painiketta [9].

2 Painele PLAY MODE -painiketta [11], kunnes "PGM" näkyy järjestelmän ollessa pysäytettynä.

3 Painele ◀◀/▶▶-painiketta [15], kunnes haluamasi kappaleen tai tiedoston numero näkyy.

Kun ohjelmoit tiedostoja valitse haluamasi kansio painelemalla [15] +/- [15]. Valitse sitten haluamasi tiedosto.

Esimerkki: Kun ohjelmoit CD:n kappaleita

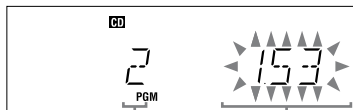

Valitun kappaleen tai tiedoston numero

Ohjelman kokonaistoistaika (valittu kappale tai tiedosto mukaan lukien)

4 Lisää kappale tai tiedosto ohjelmaan painamalla ENTER -painiketta [14].

CD

"- - - -" tulee näkyviin, kun CD-levyn kokonaistoistaika on yli 100 minuuttia tai kun valitaan CD-raita, jonka numero on 21 tai suurempi, tai kun valitaan MP3-tiedosto.

USB

Kokonaistoistaika ei voi näyttää, joten "- - - -" näkyy.

5 Ohjelmoi lisää kappaleita tai tiedostoja toistamalla vaiheet 3 – 4. Enintään 25 kappaleita tai tiedostoa voidaan ohjelmoida.

6 Kun haluat toistaa kappaleista tai tiedostoista koostuvan ohjelman, paina ▶ [9].

Ohjelma pysyy käytettävissä, kunnes avaat levyalustan tai poistat USB-laitteen. Kun haluat toistaa saman ohjelman uudelleen, paina ▶ [9].

Ohjelmoidun toiston lopettaminen

Painele PLAY MODE -painiketta [11], kunnes "PGM" katoaa näytöstä, kun järjestelmä on pysäytettynä.

Kun haluat pyyhkiä ohjelman viimeisen kappaleen tai tiedoston

Paina CLEAR-painiketta [20], kun järjestelmä on pysäytettynä.

Radioasemien esivalinta

Voit esivalita suosikkiradioasemasi ja virittää ne välittömästi valitsemalla vastaavan esivalintanumeron. Esivalitse asemat kaukosäätimen painikkeiden avulla.

- 1 Viritä haluamasi asema (katso "Radion kuunteleminen" (sivu 13)).
- 2 Paina TUNER MEMORY -painiketta [21].

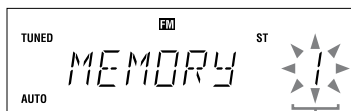

Esivalintanumero

- 3 Valitse haluamasi esivalintanumero painelemalla +/- [15].
Jos valittuun esivalintanumeroon on jo kohdistettu toinen asema, asema korvautuu uudella asemalla.
- 4 Paina ENTER-painiketta [14].
- 5 Tallenna muut asemat toistamalla vaiheet 1 – 4.
Enintään 20 FM-asemaa ja 10 AM-asemaa voidaan esivalita. Esivalinta-asetukset pysyvät tallessa noin puoli vuorokautta, vaikka virtajohto irrotettaisiin tai sattuisi sähkökatko.

- 6 Kun haluat käyttää esivalittua radioasemaa, painele TUNING MODE -painiketta [11], kunnes "PRESET" näkyy. Valitse sitten haluamasi esivalintanumero painelemalla +/- -painiketta [15].

Ajastimien käyttäminen

Järjestelmässä on kaksi ajastintoimintoa. Jos käytät toistoajastinta yhdessä uniajastimen kanssa, uniajastin on etusijalla.

Uniajastin:

Voit nukahtaa musiikin soittoon. Tämä toiminto on käytettävissä, vaikka kellonaikaa ei olisi asetettu.

Painele SLEEP-painiketta [22].

Jos teet valinnan ”AUTO”, järjestelmä sammuu automaattisesti, kun valittuna oleva levy pysähtyy tai 100 minuuttia on kulunut.

Toistoajastin:

Voit herätä CD:hen, virittimeen tai USB-lisälaitteeseen ennalta asetettuna aikana. Ohjaa toistoajastinta kaukosäätimen painikkeiden avulla. Muista asettaa kellonaika.

1 Valmistele äänilähde.

Valmistele äänilähde. Säädä sitten äänenvoimakkuutta painamalla VOLUME +/- -painiketta [16]. Jos haluat aloittaa tietystä raidasta tai tiedostosta, luo oma ohjelma (sivu 18).

2 Paina CLOCK/TIMER SET -painiketta [17].

3 Valitse ”PLAY SET” painelemalla I◀◀/▶▶I -painiketta [15]. Paina sitten ENTER-painiketta [14]. ”ON” näkyy ja tuntilukema vilkkuu.

4 Aseta toiston aloitusaika.

Aseta tuntilukema painelemalla I◀◀/▶▶I -painiketta [15]. Paina sitten ENTER-painiketta [14]. Minuuttilukema vilkkuu. Aseta minuuttilukema tekemällä yllä kuvatut toimet.

5 Aseta toiston lopetusaika tekemällä samat toimet kuin vaiheessa 4.

6 Valitse äänilähde.

Painele I◀◀/▶▶I -painiketta [15], kunnes haluamasi äänilähde näkyy. Paina sitten ENTER-painiketta [14]. Ajastinasetukset näkyvät näytössä.

7 Katkaise järjestelmästä virta painamalla I/⏻ -painiketta [1]. Järjestelmä kytkeytyy päälle 15 sekuntia ennen ennalta määrättyä aikaa. Jos järjestelmä on päällä määritettynä aikana, toistoajastin ei käynnisty.

Kun haluat aktivoida tai tarkistaa ajastimen uudelleen

Painele CLOCK/TIMER SELECT [17], painele I◀◀/▶▶I [15] kunnes ”PLAY SEL” näkyy ja paina sitten ENTER -painiketta [14].

Kun haluat peruuttaa ajastimen

Toista samat toimet kuin edellä, kunnes ”TIMER OFF” näkyy. Paina sitten ENTER-painiketta [14].

Kun haluat muuttaa asetusta

Aloita alusta vaiheesta 1.

Vihje

Toistoajastimen asetukset säilyvät niin kauan kuin asetusta ei perueteta käsin.

Vianetsintä

- 1 Varmista, että virtajohto ja kaiutinjohdot ovat oikein ja tiukasti kiinnitetyt.
- 2 Etsi ongelma alla olevasta tarkistusluettelosta ja tee siinä mainitut korjaustoimet.
Jos ongelma jatkuu, ota yhteys lähimpään Sony-jälleenmyyjään.

Jos STANDBY-merkkivalo vilkkuu

Irrota virtajohto välittömästi ja tarkista seuraavat seikat.

- Jos järjestelmässä on jännitteenvälitsin, onko jännitteenvälitsin asetettuna oikealle jännitteelle?
- Käytätkö vain varusteisiin kuuluvia kaiuttimia?
- Tukkiiko jokin järjestelmän päällä tai takana olevat ilmanvaihtoaukot?

Kun STANDBY-merkkivalo [2] lakkaa vilkkumasta, liitä virtajohto takaisin pistorasiaan ja kytke järjestelmä päälle. Jos ongelma jatkuu, ota yhteys lähimpään Sony-jälleenmyyjään.

Yleistä

Ääni tulee yhdeltä kanavalta tai vasen ja oikea äänenvoimakkuus ovat epätasapainossa.

- Sijoita kaiuttimet mahdollisimman symmetrisesti.
- Liitä vain varusteisiin kuuluvat kaiuttimet.

Huomattava surina tai kohina.

- Siirrä järjestelmä kauemmas kohinalähteistä.
- Liitä järjestelmä toiseen pistorasiaan.
- Asenna virtajohto kohinanvaimennin (myydään erikseen).

Kaukosäädin ei toimi.

- Poista kaukosäätimen ja laitteessa olevan kaukosäätimen tunnistimen [3] välissä olevat esteet. Sijoita laite loitolle loistevalaisimista.
- Osoita kaukosäätimellä järjestelmän tunnistimeen.
- Siirrä kaukosäädin lähemmäs järjestelmää.

CD/MP3-soitin

Ääni hyppää tai levyä ei voi toistaa.

- Pyyhi levy puhtaaksi ja aseta se takaisin paikalleen.
- Siirrä järjestelmä tärisemättömään paikkaan (esimerkiksi tukevan telineen päälle).
- Siirrä kaiuttimet kauas järjestelmästä tai sijoita ne erillisille jalustoille. Kovalla äänenvoimakkuudella kuunneltaessa kaiutinten värinä voi aiheuttaa äänen hyppäämisen.

Toisto ei ala ensimmäisestä kappaleesta.

- Kun haluat palata normaaliin toistoon, painele PLAY MODE -painiketta [1], kunnes sekä ”PGM” että ”SHUF” katoavat näkyvistä.

Toiston alkaminen kestää tavallista kauemmin.

- Seuraavien levyjen toiston aloittaminen voi kestää kauan.
 - monimutkaisella hakemistorakenteella tallennettu levy.
 - multisession-muodolla tallennettu levy.
 - viimeistelemätön levy (levy, jolle voidaan lisätä tietoja).
 - useita kansioita sisältävä levy.

USB-laite

Käytökö tuettua USB-laitetta?

- Seuraavat ongelmat saattavat esiintyä, jos kytket USB-laitteen, jota ei tueta. Katso tuetut laitetyyppit kohdasta ”Soitettavat USB-laitteet” (sivu 29).
 - USB-laitetta ei tunnisteta.
 - tiedostojen ja kansioiden nimet eivät näy järjestelmässä.
 - toistaminen ei ole mahdollista.
 - ääni pätkii.
 - kohinaa.

”OVER CURRENT” näkyy.

- USB -portista [8] tulevan sähkövirran tasossa on havaittu ongelma. Sammuta järjestelmä ja irrota USB-laite USB -portista [8]. Varmista, että USB-laitteessa ei ole ongelmaa. Jos tämä näyttö toistuu usein, ota yhteys lähimpään Sonyn jälleenmyyjään.

Ääntä ei kuulu.

- USB-laitetta ei ole kytketty oikein. Sammuta järjestelmä. Kytke sitten USB-laite uudelleen ja tarkista, palaako USB MEMORY -merkkivalo [5].

Ääni on vääristynyt.

- Tiedostoja koodattaessa käytetty bittinopeus on ollut pieni. Lähetä USB-laitteeseen suuremmalla bittinopeudella koodattuja tiedostoja.

Kohinaa tai ääni pätkii.

- Sammuta järjestelmä. Kytke sitten USB-laite uudelleen.
- Musiikkidata itsessään sisältää kohinaa. Kohina on voinut syntyä musiikkidataan sitä luotaessa vallinneen tietokoneen tilan seurauksena. Luo musiikkidata uudelleen.
- Kun käytät USB-tallennusvälinettä, kopioi tiedostot tietokoneelle, alusta USB-tallennusväline FAT16 tai FAT32-formaattiin ja kopioi tiedostot takaisin USB-tallennusvälineelle.*

USB-laitetta ei voi kytkeä USB -porttiin [8].

- USB-laite on kytketty väärin päin. Kytke USB-laite oikein päin.

Toisessa laitteessa käytetty USB-tallennusväline ei toimi.

- Se saattaa olla tallennettu formaatissa, jota ei tueta. Ota tällöin ensin varmuuskopio USB-tallennusvälineellä olevista tärkeistä tiedoista kopioimalla ne tietokoneen kovalevyille. Alusta seuraavaksi USB-tallennusväline FAT16 tai FAT32-tiedostojärjestelmään ja siirrä varmuuskopioidut äänitiedostot takaisin USB-tallennusvälineelle.*



”READING” näkyy pitkään.

- USB-laitteen lukemisen valmistuminen voi kestää jonkin aikaa, jos sillä on paljon kansioita tai tiedostoja. Niinpä suosittelemme seuraavien rajojen pitämistä.
 - kansioiden kokonaismäärä USB-laitteella: 100 tai vähemmän
 - tiedostojen kokonaismäärä/kansio: 100 tai vähemmän

Virheellinen näyttö

- Lähetä musiikkidata uudelleen USB-laitteelle, koska USB-laitteelle tallennetut tiedot ovat ehkä vioittuneet.

Toisto ei käynnisty.

- Sammuta järjestelmä. Kytke sitten USB-laite uudelleen.
- Kytke USB-laite, jota järjestelmä pystyy soittamaan.
- Käynnistä toisto painamalla  (tai laitteen USB ) -painiketta .

Toisto ei ala ensimmäisestä kappaleesta.

- Aseta toistomuodoksi normaali toisto.

Tiedostoja ei voi toistaa.

- Muulla tiedostojärjestelmällä kuin FAT16 tai FAT32 alustettua USB-tallennusvälinettä ei tueta.*
- Jos käytät osoitua USB-tallennusvälinettä, vain ensimmäisen osion tiedostot voidaan toistaa.
- Salattuja tai salasananalla suojattuja yms. tiedostoja ei voi toistaa.

* Järjestelmä tukee FAT16:ta ja FAT32:ta, mutta jotkin USB-tallennusvälineet eivät tue kaikkia näitä FAT-formaatteja. Katso tarkemmat tiedot kunkin USB-laitteen käyttöohjeista tai ota yhteys valmistajaan.



Viritin**Huomattava surina tai kohina tai asemia ei voi vastaanottaa. (”TUNED” tai ”ST” vilkkuu näytössä.)**

- Liitä antenni oikein.
- Etsi sijainti ja suuntaus, jotka tuottavat hyvän vastaanoton ja liitä antenni uudelleen.
- Pidä antennit loitolla kaiutinjohdoista, virtajohdosta ja USB-kaapelista välttääksesi kohinan vastaanoton.
- Liitä erikseen myytävä ulkoinen antenni.
- Jos AM-antenni irtoaa muovisesta jalustasta, ota yhteys lähimpään Sony-jälleenmyyjään.
- Katkaise virta lähellä olevista sähkölaitteista.

Kun haluat vaihtaa AM-viritysväliä

AM-viritysväliksi on tehtaalla asetettu 9 kHz (tai joillain alueilla 10 kHz; tämä toiminto ei ole käytettävissä Euroopan mallissa).

Vaihda AM-viritysväliä laitteen painikkeilla.

- 1 Viritä jokin AM-asema ja sammuta sitten järjestelmä.
- 2 Pidä TUNER/BAND-painiketta  alhaalla ja paina  -painiketta . Kaikki AM-esivalinta-asetukset pyyhkiytyvät. Jos haluat palauttaa viritysvälin tehdasasetukseen, toista samat toimet.

Virittimen vastaanoton parantaminen

Katkaise virta CD-soittimesta CD:n virranhallintatoiminnon avulla. CD:n virta on oletusarvoisesti kytkettyä päälle.

- 1 Valitse CD-toiminto painelemalla FUNCTION-painiketta [9] ja sammuta sitten järjestelmä.
- 2 Kun "STANDBY" ei enää vilku, paina laitteen I/⏻ -painiketta [1] samalla, kun pidät sen ■/CANCEL-painiketta [13] painettuna.
"CD POWER OFF" näkyy. Kun CD-soittimen virta on katkaistuna, levyn haku aika kasvaa. Kun haluat kytkeä CD-soittimen virran päälle, toista toimenpide, kunnes "CD POWER ON" näkyy.

Järjestelmän tehdasasetusten palauttaminen

Jos järjestelmä ei vielä kukaan toimi oikein, palauta järjestelmän tehdasasetukset. Palauta järjestelmä tehdasasetuksiin laitteen painikkeiden avulla.

- 1 Irrota virtajohto ja liitä takaisin pistorasiaan. Kytke sitten virta järjestelmään.
- 2 Paina [15], ■/CANCEL -painiketta [13] ja I/⏻ -painiketta [1] samaan aikaan.
Kaikki käyttäjän asetukset kuten radioasemien esivalinnat, ajastin ja kellonaika pyyhkiytyvät.

Ilmoitukset

CD/MP3-soitin, Viritin

CD OVER: Saavutettiin levyn loppu painettaessa ►► -painiketta [15] toiston tai tauon aikana.

COMPLETE: Esivalintatoiminto päättyi normaalisti.

INVALID: On painettu väärää painiketta.

LOCKED: Levykelkka ei aukea.

Ota yhteys lähimpään Sony-jälleenmyyjään.

NO DISC: Järjestelmässä ei ole levyä tai paikalleen on asetettu levy, jota ei voi toistaa.

NO STEP: Kaikki ohjelmoidut kappalet ja tiedostot on pyyhitty.

PUSH SELECT: On yritetty asettaa kellonaika tai ajastin ajastintoinnosta aikana.

PUSH STOP: On painettu PLAY MODE -painiketta [11] toiston aikana.

READING: Järjestelmä lukee levyn tietoja. Jotkin painikkeet eivät ole käytettävissä.

SET CLOCK: On yritetty valita ajastin, kun kellonaikaa ei ole asetettu.

SET TIMER: Yritettiin valita ajastin, kun toistoajastinta ei ole asetettu.

STEP FULL: On yritetty ohjelmoida enemmän kuin 26 kappaletta tai tiedostoa (vaihtetta).

TIME NG: Toistoajastimen aloitus- ja lopetus aika on asetettu samaksi.

USB-laite

ATRAC AD: Kytkeä on ATRAC-audiolaite (ATRAC Audio Device).

ERROR: USB-laitetta ei tunnista tai kytketty on tunnistamaton laite.

INVALID: On tehty kelpaamaton tai tällä hetkellä kielletty toiminto.

NO DEVICE: USB-laite ei ole liitettyä tai liitetty USB-laite on pysäytetty.

NO STEP: Kaikki ohjelmoitavat kappaleet ja tiedostot on pyyhitty.

NO TRACK: Järjestelmään ei ole ladattu toistokelpoista tiedostoa.

NOT SUPPORTED: On kytketty USB-laite, jota ei tueta.

PLEASE WAIT: Järjestelmä valmistele USB-laitteen käyttöä.

READING: Järjestelmä tunnistaa USB-laitetta.

REMOVED: USB-laite on irrotettu.

STEP FULL: On yritetty ohjelmoida enemmän kuin 26 kappaletta tai tiedostoa (vaihtoa).

STORAGE DRIVE: USB-tallennusväline on kytketty.

Esimerkkejä näytöstä

Näyttö	merkitys
	2 (kaksi)
	5 (viisi)
	6 (kuusi)
	8 (kahdeksan)
	0 (nolla)
	A
	B
	D
	G
	H
	K
	M
	O
	Q
	R
	S
	Z
	”
	\$
	%
	,
	.
	?
	@
	^

Varotoimet

Levyt, jotka tällä järjestelmällä VOIDAAN toistaa

- Audio CD
- CD-R/CD-RW (audio data/MP3-tiedostot)

Levyt, joita tällä järjestelmällä EI VOI toistaa

- CD-ROM
- Muu CD-R/CD-RW kuin sellainen, joka on tallennettu musiikki-CD-formaatissa tai ISO9660 Level 1/Level 2 -, Joliet- tai multisession-yhteensopivassa MP3-formaatissa
- Multisession-tallennettu CD-R/CD-RW, jota ei ole päätetty ”sulkemalla osiota”
- Äänityslaadultaan huono CD-R/CD-RW, naarmuinen tai likainen CD-R/CD-RW tai yhteensopimattomalla tallennusvälineellä tallennettu CD-R/CD-RW
- Virheellisesti viimeistelty CD-R/CD-RW
- Muita tiedostoja kuin MPEG 1 Audio Layer-3 (MP3) -tiedostoja sisältävät levyt
- Epätavallisen (esimerkiksi sydämen, neliön, tähden) muotoiset levyt
- Levyt, joiden pinnassa on teippiä, paperia tai tarra
- Vuokratut tai käytetyt levyt, joihin on kiinnitetty sinettejä, joiden liima ulottuu sinetin ulkopuolelle
- Levyt, joiden etiketin painamisessa on käytetty mustetta, joka tuntuu koskettaessa tahmealta

Huomautuksia levyistä

- Pyyhi levy ennen toistamista puhdistusliinalla keskeltä reunoja kohti.

- Älä puhdistista levyä liuottimilla kuten bensiinillä, tinnerillä äläkä liikkeissä myytävillä puhdistusaineilla tai vinyylilevyille tarkoitetuilla antistaattisilla suihkeilla.
- Älä altista levyjä suoralle auringonvalolle äläkä lämpölähteille kuten lämpöilmakanaville. Älä myöskään jätä levyä suoraan auringonvaloon pysäköityyn autoon.

Turvallisuus

- Irrota virtajohto kokonaan pistorasiasta, jos sitä ei aiota käyttää pitkään aikaan. Kun irrotat virtajohdon pistorasiasta, tartu aina pistotulppaan. Älä koskaan vedä itse johdosta.
- Jos järjestelmän sisään joutuu kiinteä esine tai nestettä, irrota järjestelmä pistorasiasta ja tarkastuta laite valtuutetussa huollossa ennen käyttöä.
- Virtajohdon saa vaihtaa vain valtuutettu huoltoliike.

Laitteen sijoittaminen

- Älä sijoita järjestelmää vinoon asentoon äläkä tilaan, joka on erityisen kuuma, kylmä, pölyinen, likainen tai kostea tai jossa on riittämätön ilmanvaihto tai jossa laite joutuu alttiiksi tärinälle, suoralle auringonvalolle tai kirkkaalle valoilte.
- Ole varovainen sijoittaessasi laitetta tai kaiuttimia erityiskäsitellyille (esimerkiksi vahatuille, öljytyille, kiillotetuille) pinnoille, koska pinta voi tahrantua tai muuttaa väriään.
- Jos järjestelmä tuodaan suoraan kylmästä tilasta lämpimään tilaan tai sijoitetaan erityisen kostean tilaan, CD-soittimen linssin sisäpuolelle voi tiivistyä kosteutta, jolloin järjestelmä voi joutua virhetilaan. Jos näin käy, poista levy soittimesta ja jätä järjestelmä päälle noin tunniksi, kunnes kosteus on haihtunut.

Lämmön kertyminen

- Laitteen lämpeneminen käytön aikana on normaalia eikä anna aiheutta huoleen.
- Älä kosketa koteloa, jos sitä on käytetty jatkuvasti suurella äänenvoimakkuudella, koska kotelo on saattanut kuumentua.
- Älä tuki tuuletusaukkoja.

Kaiutinjärjestelmästä

Tätä kaiutinjärjestelmää ei ole suojattu magneettisesti, joten lähellä olevan television kuva voi vääristyä magneettisesti. Jos näin käy, katkaise television virta, odota 15 – 30 minuuttia ja kytke virta takaisin päälle. Jos kuva ei parane, siirrä kaiuttimet kauemmas televisiosta.

Kotelon puhdistaminen

Puhdista järjestelmä pehmeällä, laimeaan puhdistusliuokseen kevyesti kostutetulla liinalla. Älä käytä mitään hiomatyynyä, hiontajauhetta äläkä liuotinta kuten tinneriä, alkoholia tai bensiiniä.

Tekniset tiedot

Keskusyksikkö

Vahvistinosa

Kanadan malli:

DIN-lähtöteho (nimellinen):
18 + 18 W (6 ohmia, 1 kHz, DIN)
Jatkuva RMS-lähtöteho (viitteellinen):
25 + 25 W (6 ohmia, 1 kHz, 10%
harmoninen särö)

Euroopan malli:

DIN-lähtöteho (nimellinen):
18 + 18 W (6 ohmia, 1 kHz, DIN)
Jatkuva RMS-lähtöteho (viitteellinen):
25 + 25 W (6 ohmia, 1 kHz, 10%
harmoninen särö)
Musiikin lähtöteho (viitteellinen):
38 + 38 W (6 ohmia, 1 kHz, 10%
harmoninen särö)

Muut mallit:

DIN-lähtöteho (nimellinen):
18 + 18 W (6 ohmia, 1 kHz, DIN)
Jatkuva RMS-lähtöteho (viitteellinen):
25 + 25 W (6 ohmia, 1 kHz, 10%
harmoninen särö)

Tulot:

AUDIO IN (stereo-miniliitin): jännite
250 mV, impedanssi 47 kilo-ohmia
• (USB) -portti: Tyyppi A,
enimmäisvirta 500 mA

Lähdöt:

PHONES (stereo-miniliitin):
vastaanottaa 8 ohmin kuulokkeet tai
suuremmat
SPEAKER: Vastaanottaa 6 – 16 ohmin
impedanssin

USB-osa

Tuettu bittinopeus

MP3 (MPEG 1 Audio Layer-3):
32 – 320 kbps, VBR
ATRAC: 48 – 352 kbps
(ATRAC3plus), 66/105/132 kbps
(ATRAC3)
WMA: 32 – 192 kbps, VBR
AAC: 48 – 320 kbps

Näytteenottotaajuus

MP3 (MPEG 1 Audio Layer-3):
32/44,1/48 kHz
ATRAC: 44,1 kHz
WMA: 44,1 kHz
AAC: 44,1 kHz

CD-soitinosa

Järjestelmä: CD ja digitaalinen
audiojärjestelmä

Laserdiodin ominaisuudet

Välitykskesto: jatkuva

Laserlähtöteho*: Alle 44,6 µW

* Tämä lähtöarvo on mitattu 200 mm:n
etäisyydellä objektiivin linsin pinnasta
Optical Pick-up Blockin 7 mm:n
aukolla.

Taajuusvaste: 20 Hz — 20 kHz

Signaali-kohinasuhde: Yli 90 dB

Dynaaminen ala: Yli 90 dB

Viritinosa

FM stereo, FM/AM superheterodyne
-viritin

FM-viritinosa:

Virityssala

Kanadan malli:

87,5 — 108,0 MHz (100 kHz askelin)

Muut mallit:

87,5 — 108,0 MHz (50 kHz askelin)

Antenni: FM-johtoantenni

Antenniliitännät: 75 ohmia,

tasapainottomaton

Välitystaajuus: 10,7 MHz

AM-viritinosa:

Virityssala

Kanadan malli:

530 — 1 710 kHz (10 kHz

viritysvälillä)

531 — 1 710 kHz (9 kHz viritysvälillä)

Euroopan malli:

531 — 1 602 kHz (9 kHz viritysvälillä)

Muut mallit:

530 — 1 710 kHz (10 kHz

viritysvälillä)

531 — 1 602 kHz (9 kHz viritysvälillä)

Antenni: AM-kehäantenni, ulkoinen

antenniliitäntä

Välitystaajuus: 450 kHz

Kaiutin

Kaiutinjärjestelmä: Täysialainen, 10 cm,
kartiotyyppinen

Nimellisimpedanssi: 6 ohmia

Mitat (l/k/s): Noin 140 × 245 × 210 mm

Paino: Noin 1,9 kg netto per kaiutin

Yleistä

Virtalähdevaatimukset

Kanadan malli: 120 V vaihtovirta,
60 Hz

Euroopan malli: 230 V vaihtovirta,
50/60 Hz

Australian malli: 230 — 240 V

vaihtovirta, 50/60 Hz

Korean malli: 220 V vaihtovirta,
60 Hz

Taiwanin malli: 120 V vaihtovirta,
50/60 Hz

Muut mallit: 120 V, 220 V,

230 — 240 V vaihtovirta, 50/60 Hz,

säädettävissä jännitteenvältsimellä

Virrankulutus: 65 W

Mitat (l/k/s) (pl. kaiuttimet): Noin 200 ×
132 × 298 mm

Paino (pl. kaiuttimet): 3,7 kg

Vakiovarusteet: Kaukosäädin (1), R6 (AA-
kokoiset) paristot (2), AM-kehäantenni (1),
FM-johtoantenni (1)

Ulkonäkö ja tekniset ominaisuudet voivat
muuttua ilman eri ilmoitusta.



- Virrankulutus valmiustilassa: 0,5 W
- Eräissä piirilevyissä ei ole käytetty halogenoituja palonestoaineita.
- Koteloissa ole käytetty halogenoituja palonestoaineita.

Soitettavat USB-laitteet

Voit toistaa järjestelmällä seuraavia Sony USB-laitteita. Järjestelmällä ei voi toistaa muita USB-laitteita.

Varmennettu Sonyn digitaalinen musiikkisoitin (tilanne tammikuussa 2007)

Tuotteen nimi	Mallin nimi
Walkman®	NW-E103 / E105 / E107
	NW-E205 / E207
	NW-E303 / E305 / E307
	NW-E403 / E405 / E407
	NW-E503 / E505 / E507
	NW-E002 / E002F / E003 / E003F / E005 / E005F
	NW-A605 / A607 / A608
	NW-A1000 / A1200 / A3000
	NW-HD5
	NW-S603 / S605 / S703F / S705F / S706F
	NW-S202 / S202F / S203F / S205F

Varmennettu Sonyn USB-tallennusväline (tilanne tammikuussa 2007)

Tuotteen nimi	Mallin nimi
MICROVAULT	USM512EX / 1GEX / 2GEX
	USM128J / 256J / 512J / 1GJ / 2GJ / 4GJ / 8GJ
	USM512JX / 1GJX / 2GJX / 4GJX
	USM256H / 512H / 1GH / 2GH / 4GH
	USD2G / 4G / 5G / 8G

Tarkista alla olevilta verkkosivuilta viimeiset tiedot yhteensopivista laitteista. Yhdysvalloissa oleville asiakkaille: <<http://www.sony.com/shelfsupport>> Kanadassa oleville asiakkaille: englanninkielinen <<http://www.sony.ca/ElectronicsSupport>> ranskankielinen <<http://fr.sony.ca/ElectronicsSupport/>> Euroopan asiakkaat: <<http://sonydigital-link.com/dna>> Latinalaisen Amerikan asiakkaat: <<http://www.sony-latin.com/pa/info>> Aasian ja Oseanian asiakkaat: <<http://www.css.ap.sony.com/>>

Huomautuksia

- Älä käytä muita USB-laitteita kuin näitä. Jos mallia ei ole lueteltu tässä, toimivuutta ei voida taata.
- Käytettävyyttä ei voida aina taata, vaikka käyttäisit näitä USB-laitteita.
- Joitain USB-laitteita ei ehkä voi ostaa joillain alueilla.

Walkman-soitinta koskevia huomautuksia

- Tällä järjestelmällä ei voi toistaa lineaarista PCM-ääntä.
- Tällä järjestelmällä ei voi toistaa lineaarista ATRAC Advanced Lossless -äänimuotoa.
- Tällä järjestelmällä ei voi toistaa suoraan Walkman-soittimeen tallennettua musiikkia ilman tietokonetta.

