

SONY®

Compact Disc Player

Betjeningsvejledning _____

DK

Käyttöohjeet _____

FI



CDP-CX355

ADVARSEL

For at undgå faren for brand eller elektrisk stød må apparatet ikke udsættes for regn eller fugt.

For at undgå elektrisk stød må kabinettet ikke åbnes. Overlad alt reparationsarbejde til kvalificeret servicepersonale. Enheden må ikke installeres på et indelukket sted, f.eks. i en bogreol eller i et indbygget skab.

For at undgå brand må apparatets ventilation aldrig blokeres af aviser, duge, gardiner eller lignende. Og anbring aldrig tændte, levende lys på apparatet.

For at forebygge brand og fare for elektrisk stød må der aldrig anbringes genstande indeholdende væsker, såsom vaser eller lignende, oven på apparatet.

Dette apparat er et CLASS 1 LASER produkt. Advarselsetiketten CLASS 1 LASER PRODUCT MARKING er anbragt udvendigt på bagsiden af apparatet.

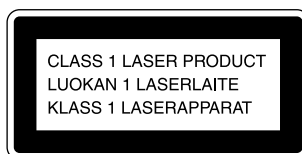

Dette udstyr er udelukkende beregnet til hjemmebrug. Garantien ugyldiggøres, hvis udstyret anvendes kommercielt, som for eksempel af disc jockey'er etc., uanset om dette sker i garantiperioden.



Smid ikke batteriet ud med almindeligt skrald. Bortskaf det forskriftsmæssigt i overensstemmelse med reglerne for kemisk affald.

Velkommen!

Tak fordi du har købt denne Sony cd-afspiller. Læs venligst denne brugsvejledning, inden du tager apparatet i brug, og gem den til fremtidig konsultation.

Om denne brugsvejledning

Anvisningerne i denne brugsvejledning gælder CDP-CX355.

Information

- Anvisningerne i denne brugsvejledning gælder kontrollerne på selve afspilleren. Det er også muligt at anvende kontrollerne på fjernbetjeningen, hvis de har de samme eller lignende betegnelser som dem på afspilleren.
- De følgende symboler anvendes i denne brugsvejledning:



Angiver, at en vis betjening kan udføres med fjernbetjeningen.



Giver vink og tips om, hvordan betjeningen gøres nemmere.

Indholdsfortegnelse

Til at begynde med

Udpakning	4
Tilslutning af systemet	4
Tilslutning af en anden cd-afspiller	6
Isætning af cd-plader	7

Grundlæggende betjening

Afspilning af en cd-plade	10
---------------------------------	----

Afspilning af cd-plader

Anvendelse af displayet	12
Lokalisering af en bestemt plade	14
Valg af den næste plade til afspilning	15
Afspilning af en plade, som lige er sat i - nem afspilning	15
Lokalisering af et bestemt spor eller et punkt på et spor	16
Gentagen afspilning	17
Afspilning i tilfældig rækkefølge (Shuffle Play)	17
Hvordan man laver sit eget program (Program Play)	18
Afspilning med brug af en timer	20
Styring af en anden cd-afspiller (avanceret mega-styring)	21
Ind- og udtoning	22
Skiftevis afspilning (No-Delay Play/X-Fade Play)	23
Styring af afspilleren med et andet apparat	23

Lagring af information om cd-plader (brugerfiler)

Hvad man kan gøre med brugerfiler	24
Navngivning af plader (plade-memo)	24
Lagring af brugerfil-information med brug af et tastatur	27
Lagring af bestemte spor (Delete Bank)	28
Gruppering af plader (Group File)	28
Lagring af din favoritspor (Hit List)	30

Anden information

Regler for anvendelsen	32
Vedrørende cd-plader	32
Fejlfindingsoversigt	33
Tekniske specifikationer	33

Stikordsregister	34
------------------------	----

Udpakning

Kontroller, at du har modtaget de følgende dele:

- Lydkabel (1)
- Fjernbetjening (1)
- R6 (AA-størrelse) batterier (2)

Hvordan batterierne sættes i fjernbetjeningen

Afspilleren kan styres med den medfølgende fjernbetjening. Isæt to R6 (AA-størrelse) batterier (medfølger), således at + og - på batterierne modsvarer angivelserne i batterirummet.

Sæt den negative (-) ende i først og tryk derefter ind og ned, indtil den positive (+) ende klikker på plads. Når fjernbetjeningen anvendes, skal dette ske ved at man retter den mod fjernbetjeningssensoren  på afspilleren.

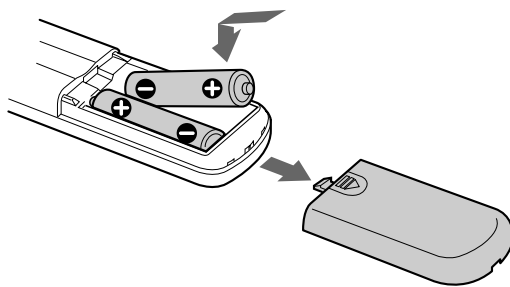

Udskiftningstidspunkt for batterierne

Ved almindelig anvendelse bør batterierne holde i omkring seks måneder. Skift alle batterierne ud med nye, når fjernbetjeningen ikke længere kan styre afspilleren.

Bemærk

- Efterlad ikke fjernbetjeningen på et sted, hvor det er meget varmt eller fugtigt.
- Vær påpasselig med, at der ikke kommer fremmedlegemer ind i fjernbetjeningen, specielt når batterierne skiftes ud.
- Udsæt ikke fjernbetjeningssensoren for direkte sol eller andre stærke lyskilder. Dette kan være årsag til funktionsfejl.
- Hvis fjernbetjeningen ikke skal anvendes i længere tid, skal batterierne tages ud for at undgå risiko for skade forårsaget af batteriudsivning og korrosion.

Tilslutning af systemet

Oversigt

I dette afsnit beskrives, hvordan man tilslutter cd-afspilleren til en forstærker. Sørg for at slukke for alle apparaterne, inden tilslutningen udføres.

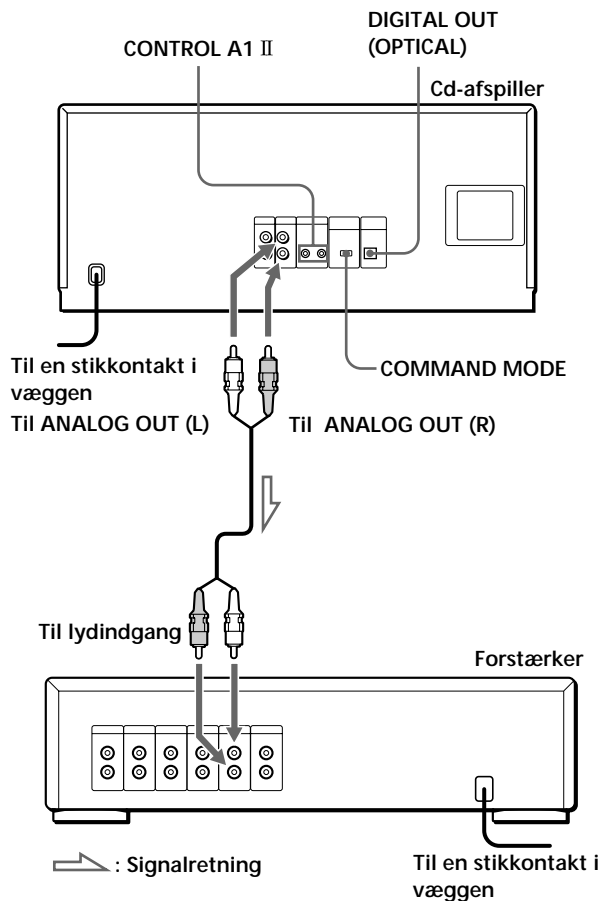

Hvilke kabler er nødvendige?

Lydkabel (1) (medfølger)

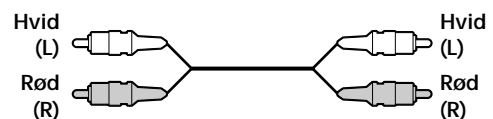

Tilslutninger

Når lyd-kablet sættes i forbindelse, skal det farvekodede kabel og jackstikkets farve på apparaterne modsvar hinanden, d.v.s. rød (højre) til rød og hvid (venstre) til hvid. Tryk stikpropperne helt ind, således at brum og støj undgås.

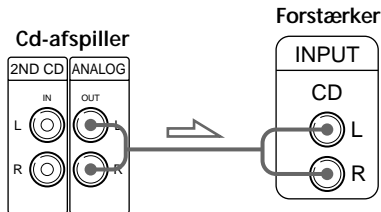

- Hvis du har et digitalt apparat som for eksempel en digital forstærker, en D/A-konverter, en DAT-båndoptager eller en MD-afspiller
Tilslut apparatet via DIGITAL OUT (OPTICAL)-stikket ved hjælp af et lyslederkabel (medfølger ikke). Tag hættens af og sæt lyslederkablet i forbindelse.

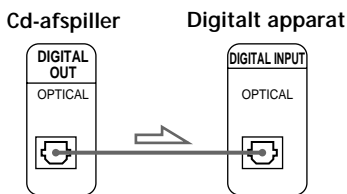
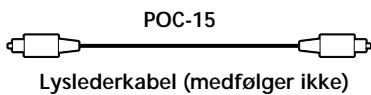

Bemærk

Når der tilsluttes via DIGITAL OUT (OPTICAL)-stikket, kan der opstå støj, når der afspilles anden cd-software end musik, som for eksempel en cd-rom.

- Hvis du har et Sony-apparat med CONTROL A1 II-jackstik
Tilslut apparatet via CONTROL A1 II-jackstikket. Betjeningen af musikanlæg, som består af separate Sony-apparater, kan simplificeres. Vi henviser til de supplerende anvisninger "CONTROL A1 II styresystem".

- Hvis du anvender en anden Sony cd-afspiller sammen med denne afspiller

Det er muligt at få den medfølgende fjernbetjening til kun at fungere med denne afspiller.

- Når den afspiller, som er udstyret med COMMAND MODE-vælgeren anvendes:
Sæt denne afspillings COMMAND MODE-vælger til CD 1 og den anden afspillings vælger til CD 2 eller CD 3. Sæt derefter CD 1/2/3-knappen på fjernbetjeningen til hver afspiller i den rigtige stilling.
- Når den afspiller, som ikke er udstyret med COMMAND MODE-vælger, anvendes:
Kommandoindstillingen for afspilleren uden COMMAND MODE-vælger sættes til CD 1. Sæt denne afspillings COMMAND MODE-vælger til CD 2, og sæt CD 1/2/3-knappen til CD 2.

Tilslutning af netledningen

Sæt netledningen i en stikkontakt i væggen.

Angående placering af afspilleren

Sørg for at stille afspilleren på en vandret flade. Hvis afspilleren står skævt, kan resultatet blive fejlfunktion eller beskadigelse.

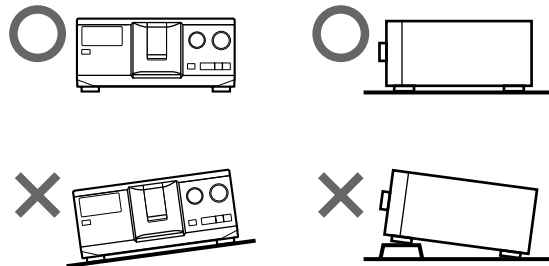

Tilslutning af en anden cd-afspiller

Hvis du har en Sony cd-afspiller, som kan rumme 5, 50, 200 eller 300 plader og som er udstyret med et CONTROL A1 II- (eller CONTROL A1-) jackstik og kommandoindstillingen for denne afspiller kan indstilles til CD 3, kan den afspiller styres som den anden afspiller dette apparat. Gå frem som beskrevet herunder, når denne afspiller og en forstærker er tilsluttet.

Sørg for at slukke for begge afspillere, inden denne tilslutning udføres.

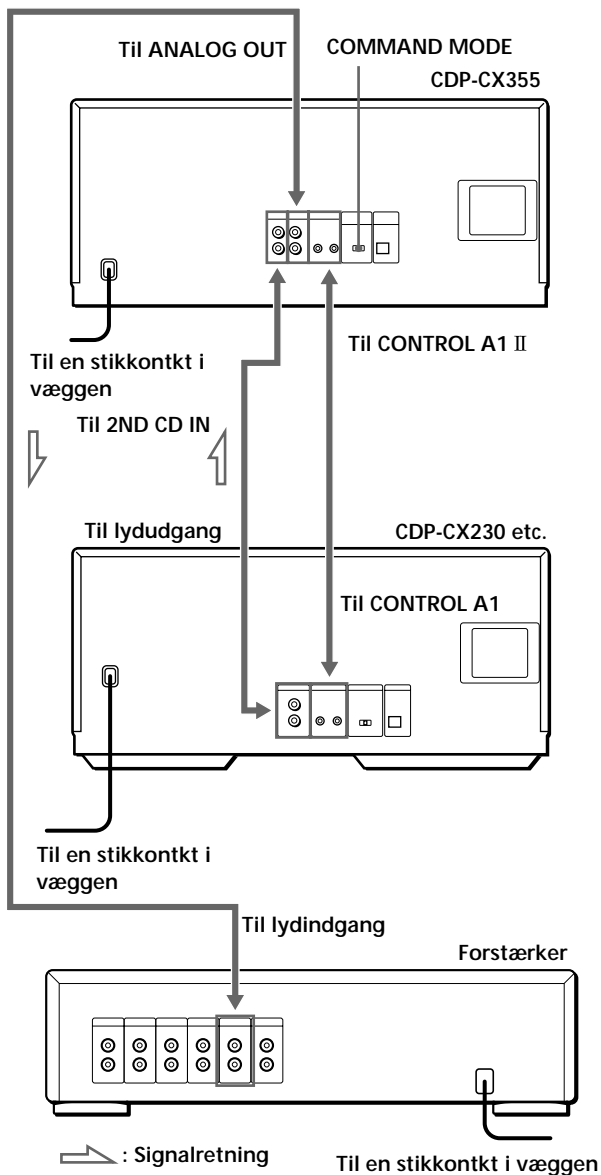

Hvilke kabler er nødvendige?

- Lydkabel (1) (Anvend det kabel, som følger med den afspiller, der skal tilsluttes).
- Monofonisk (2P) ministik-kabel (1) (medfølger ikke)

- 1 Forbind afspillerne ved hjælp af et lydkabel (se også "Tilslutninger" på side 5).

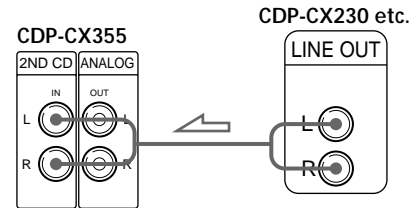

- 2 Forbind afspillerne ved hjælp af et monofonisk (2P) ministik-kabel.

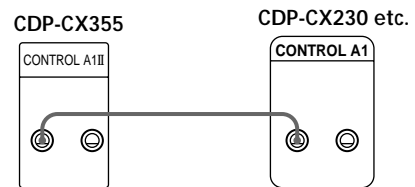

Vi henviser til de supplerende anvisninger "CONTROL A1 II -styresystem" angående detaljer om denne tilslutning.

- 3 Sæt denne afspillers COMMAND MODE-vælger til CD 1 eller CD 2, og sæt den anden afspillers kommandoindstilling til CD 3.

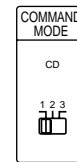

Vi henviser til afsnittene "Styring af en anden CD-afspiller" på side 21 og "Skiftevis afspilning" på side 23.

- 4 Sæt begge afspillernes netledning i vekselstrømsudtag.

Bemærk

- Tilslut ikke andre afspillere end den, der skal anvendes som anden afspiller, til 2ND CD IN-jackstikkene på denne afspiller.
- Tilslut ikke DIGITAL OUT (OPTICAL)-stikket på denne afspiller til forstærkeren, når du tilslutter en anden cd-afspiller.

Isætning af cd-plader

Denne cd-afspiller kan rumme op til 300 cd-plader.

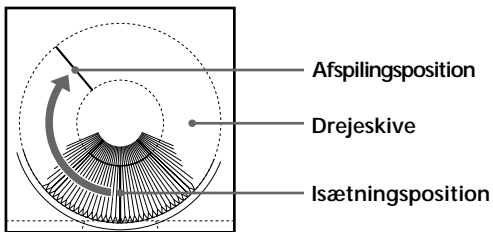
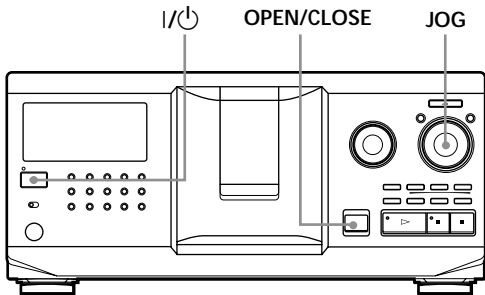

- 1 Tryk på I/⏻ for at tænde for afspilleren.
- 2 Åbn frontdækslet ved at trykke på OPEN/CLOSE.

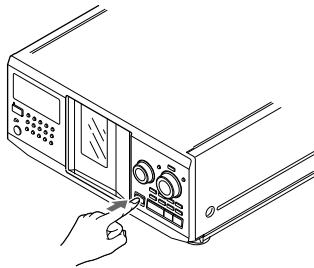

- 3 Drej JOG-drejeknappen, indtil du har fundet den pladeåbning, hvor du vil sætte en plade ind, mens du bekræfter pladenummeret (er angivet ved siden af hver åbning og også på displayet).

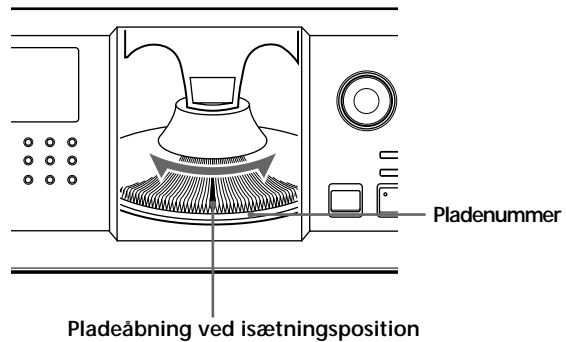

Pladenummeret ved isætningspositionen kommer frem på displayet. Hvis pladen har plade-memo (se side 24), vil plade-memo'en komme frem på displayet i stedet for pladenummeret. Når JOG-drejeknappen drejes, vil pladenummeret eller plade memo'en skifte.

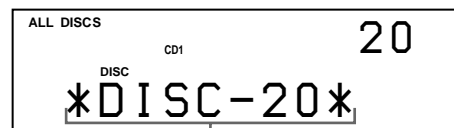

Pladenummer eller plade-memo

Plader kan klassificeres i otte grupper ved at man anvender gruppefil-funktionen. Denne egenskab gør det nemt at finde den plade, der skal afspilles. Vi henviser til afsnittet "Gruppering af plader" på side 28.

(Fortsættes)

- 4 Sæt en plade i med siden med etiketten vendende mod højre.

Med siden med etiketten vendende mod højre

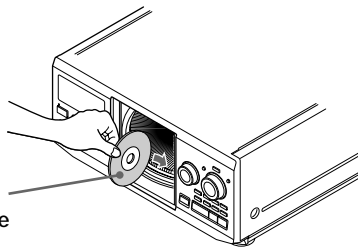

Efter at pladen er sat i, kan de originale pladetitler indlæses i stedet for pladenumrene (vi henviser til afsnittet "Navngivning af plader" på side 24), så de hurtigt kan findes, når afspilningen begyndes.



- 5 Sæt flere plader i ved at gentage trin 3 og 4.
- 6 Luk frontdækslet ved at trykke på OPEN/CLOSE.

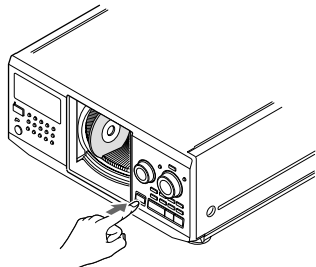

Drejeskiven drejer, og pladeåbningen indstilles til afspilningspositionen. Luk altid frontdækslet, undtagen når du sætter plader i eller tager dem ud.

Bemærk

- Sæt ikke en tom 8 cm (3-tommers) cd-adapter (CSA-8) i, da afspilleren herved kan lide skade.
- Klæb ikke noget (som for eksempel klistermærker eller lignende) på cd-plader. Dette kan bevirke, at afspilleren eller pladen lider skade.
- Ret henvendelse til nærmeste Sony-forhandler, hvis du har tabt en plade ind i afspilleren og/eller cd-pladen ikke kan sættes i åbningen på korrekt vis.
- Tag alle plader ud af afspilleren, hvis den skal transporteres.
- Sørg for at sætte pladen i i en ret vinkel på drejeskiven, da afspilleren og/eller pladen ellers kan lide skade. Sæt pladen i igen, hvis den ikke er gået helt ind i åbningen i første forsøg.
- Sørg for, at drejeskiven er standset helt, inden du sætter plader i eller tager dem ud. Frontpanelet lukker automatisk, når du trykker på ▷. Vær påpasselig med ikke at stikke hånden ind i afspilleren, efter at du har trykket på ▷, da der derved er risiko for, at du kan få hånden i klemme i frontpanelet.

Udtagning af cd-plader

Tag pladerne ud, efter at du har udført trin 1 til og med 3 i afsnittet "Isætning af cd-plader" på side 7. Luk derefter frontdækslet.

Nem udtagning af plader

Tryk på  (DISC EJECT), når du har udført trin 1 til og med 3 i afsnittet "Isætning af cd-plader" på side 7.

Pladen i den valgte åbning flytter frem, og pladen kan nu nemt tages ud. Når du trykker på  igen, flytter pladen tilbage til den normale position. Sæt pladen i igen, hvis pladen ikke flytter tilbage til den normale position.

Afspilning af en cd-plade

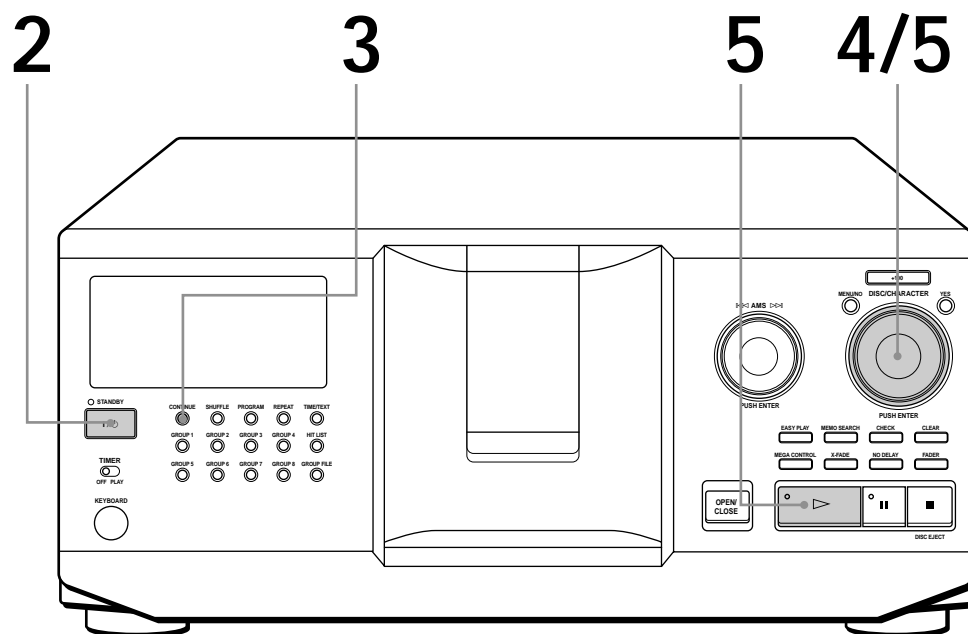

- Se side 4 – 5 angående information om tilslutning.
- Bekræft, at du har sat pladen i på korrekt vis som vist på side 7 – 8.
- Det er muligt at afspille alle sporene på en plade i den oprindelige rækkefølge (kontinuerlig afspilning). Man kan også afspille op til 300 plader i rækkefølge.

☀ Man kan tænde for afspilleren ved at trykke på I/⏻ på fjernbetjeningen .

- 1 Tænd for forstærkeren og vælg cd-afspiller-position.
- 2 Tryk på I/⏻ for at tænde for afspilleren.
- 3 Tryk på CONTINUE for at vælge ALL DISCS eller 1 DISC kontinuerlig afspilningsmåde. Ved hvert tryk på CONTINUE, vil “ALL DISCS” eller “1 DISC” skiftevis komme frem på displayet.

Hvis du vælger	Vil afspilleren afspille
ALL DISCS	Alle pladerne i afspilleren efter hinanden i pladenummerrækkefølge. Tomme pladeåbninger springes over.
1 DISC	Kun den plade, der er sat i.

- 4 Drej JOG-drejeknappen, indtil det ønskede pladenummer eller den ønskede plade-memo (se side 24) kommer frem på displayet, for at vælge den første plade (ALL DISCS) eller den ønskede plade (1 DISC).

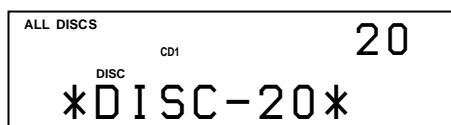



 Når du slukker for afspilleren
Afspilleren husker den sidst afspillede plade og afspilningsmåden (kontinuerlig, "blandet" eller program (se side 17 og 18)). Når der igen tændes for afspilleren, vil afspilleren derfor spille den samme plade i den samme afspilningsmåde.

- 5** Tryk på JOG-drejeknappen eller tryk på ▷ for at begynde afspilningen.
Den valgte plade indstilles til afspilningspositionen, og afspilleren spiller samtlige plader begyndende med den valgte (ALL DISCS) eller alle sporene en gang (1 DISC).
Reguler lydstyrken på forstærkeren.

Standsning af afspilningen

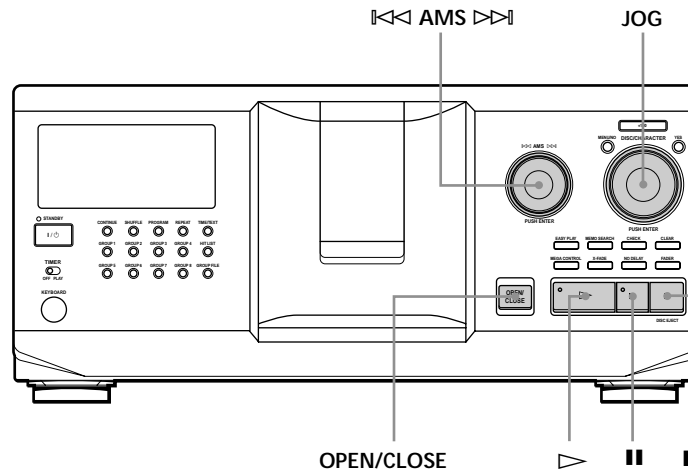
Tryk på ■.



For at	Skal du
Pausestoppe	Trykke på ■■
Fortsætte afspilningen efter pausen.	Trykke på ■■ eller ▷.
Gå til den næste plade  .	Trykke en gang på DISC SKIP +. Hold knappen inde for at springe plader over.
Gå tilbage til den foregående plade  .	Trykke en gang på DISC SKIP -. Hold knappen inde for at springe plader over.
Gå til det næste spor.	Dreje ◀◀ AMS ▶▶ drejeknappen et klik i retningen med uret.
Gå tilbage til det foregående spor.	Dreje ◀◀ AMS ▶▶ drejeknappen et klik i retningen mod uret.
Stoppe afspilningen og tage pladen ud.	Trykke på OPEN/CLOSE.

Anvendelse af displayet

Information om pladen kan bekræftes på displayet.

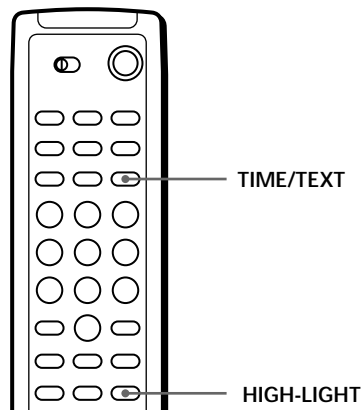
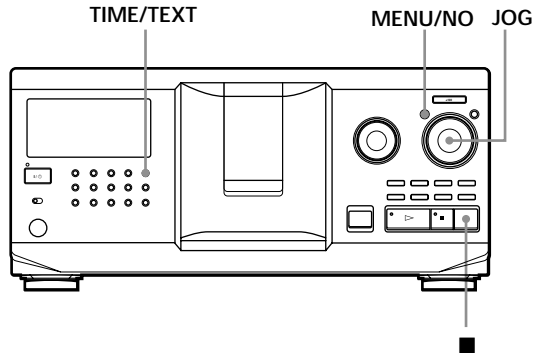

Bekræftelse af det samlede antal spor og deres spilletid

Vælg den plade, som skal kontrolleres, og tryk på TIME/TEXT.

Displayet viser det aktuelle pladenummer, det samlede antal spor og den totale spilletid på pladen.

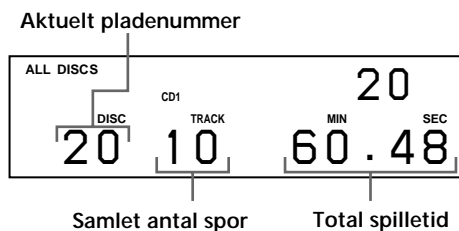

- ⚡ Hvis du vil kontrollere en anden plade Tryk på DISC SKIP +/- på fjernbetjeningen i stopindstilling for at vælge den plade, der skal kontrolleres. Det samlede antal spor og den totale spilletid på den valgte plade vises kort.

Information på displayet under pladeafspilning

Mens en plade er under afspilning, vil displayet vise nummeret på den aktuelle plade, spornummeret, sporets spilletid og det næste spornummer.

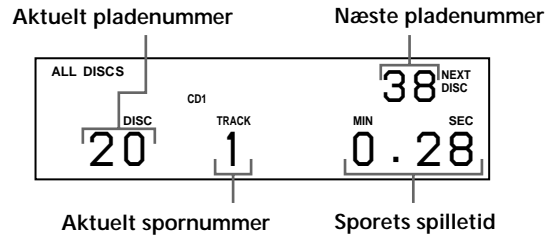

Kontrol af informationen på CD TEXT-plader

CD TEXT-plader indeholder information, som for eksempel pladetitler og kunstnernavne, som er lagret på en tom plads på pladerne, hvor der (på almindelige plader) ikke er nogen information. Displayet viser pladens CD TEXT-information, således at man kan kontrollere den aktuelle pladetitel, kunstnernavnet og sportitlen. Når afspilleren registrerer en CD TEXT-plade, vil "CD TEXT" komme frem på displayet. Hvis din CD TEXT-plade har kapacitet til flere sprog, vil "MULTI CD TEXT" komme frem på displayet. Vi henviser til afsnittet "Valg af sprog til CD TEXT-information" på side 13, hvis du vil kontrollere informationen på et andet sprog.

Information på displayet i stopindstilling

Displayet viser pladetitlen. Når der trykkes på TIME/TEXT, vil kunstnernavnet blive vist som rulletekst på displayet. Hvis der trykkes på TIME/TEXT igen, vil displayet kort vise det aktuelle pladenummer, det samlede antal spor, og den totale spilletid på pladen. Derefter viser displayet pladetitlen igen.



Information på displayet under pladeafspilning

Ved hvert tryk på TIME/TEXT vil den herunder viste information blive vist.

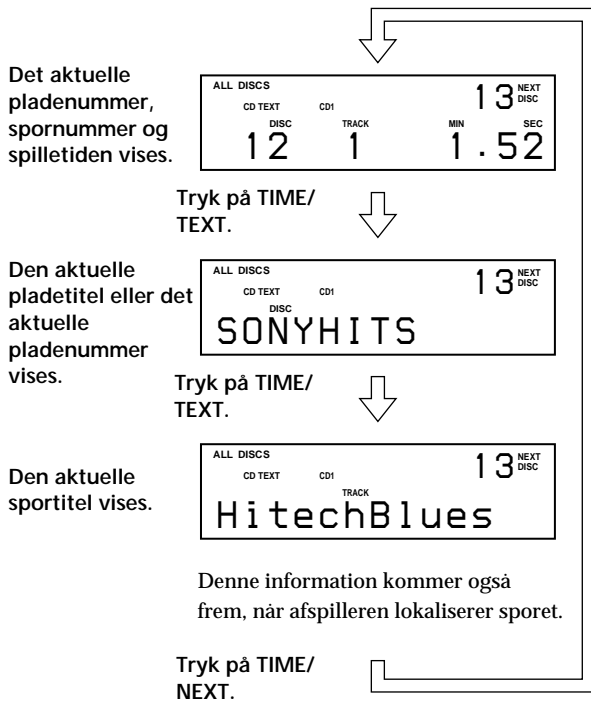

Bemærk

- Hvis pladetiteln og sportitlen har flere end 13 karakterer, vil kun de første 13 karakterer komme frem i displayet.
- Sportitlen kommer kun frem, hvis den aktuelle plade er en CD TEXT-plade eller hvis den aktuelle titel har en HIT TITLE (hit-titel) (kun hvis afspilleren er i hitliste-indstilling) (se side 31).

Afspilning af en plades højdepunkter

På nogle CD TEXT-plader er det muligt at afspille udelukkende pladens højdepunkter.

Tryk i stopindstilling på HIGH-LIGHT på fjernbetjeningen for at begynde afspilning af pladens højdepunkter.

“Hi LIGHT” blinker, mens pladens højdepunkter spilles.

Hvis du trykker på HIGH-LIGHT, mens du vælger plader uden denne egenskab, vil “NO HIGHLIGHT” komme frem på displayet.

Valg af sprog til CD TEXT-information

Det er muligt at vælge det sprog, der anvendes til at vise CD TEXT-information, når du vælger en CD TEXT-plade med information på mange sprog.

Når sproget er valgt, viser displayet informationen på det valgte sprog, indtil der slukkes for afspilleren. Hvis afspilleren ikke kan læse sproget på CD TEXT-pladen, vil “other lang.” komme frem.

- 1 Tryk på MENU/NO i stopindstilling. “Select lang.?” begynder at blinke.

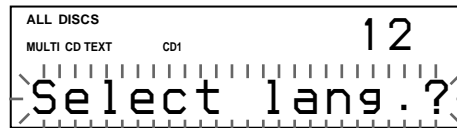

- 2 Tryk på JOG-drejeknappen. Det aktiverede sprog begynder at blinke.

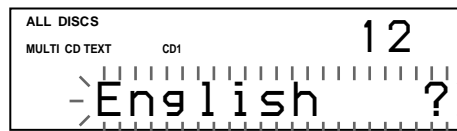

- 3 Drej JOG-drejeknappen, indtil det ønskede sprog kommer frem på displayet.

- 4 Tryk på JOG-drejeknappen for at vælge sproget. “Reading text” vises kort, hvorefter displayet viser informationen på det valgte sprog.

Bekræftelse af det aktuelle sprog

- 1 Tryk på MENU/NO under afspilning af en CD TEXT-plade. “Show lang.?” begynder at blinke.

- 2 Tryk på JOG-drejeknappen. Det aktuelle sprog vises kort.

Det er også muligt at bekræfte det aktuelle sprog, mens man vælger en CD TEXT-plade uden information på flere sprog.

Bemærk

Hvis du vælger en CD TEXT-plade, som ikke indeholder information på det valgte sprog, vil displayet vise informationen på et andet sprog, alt efter pladens prioritet.

Lokalisering af en bestemt plade

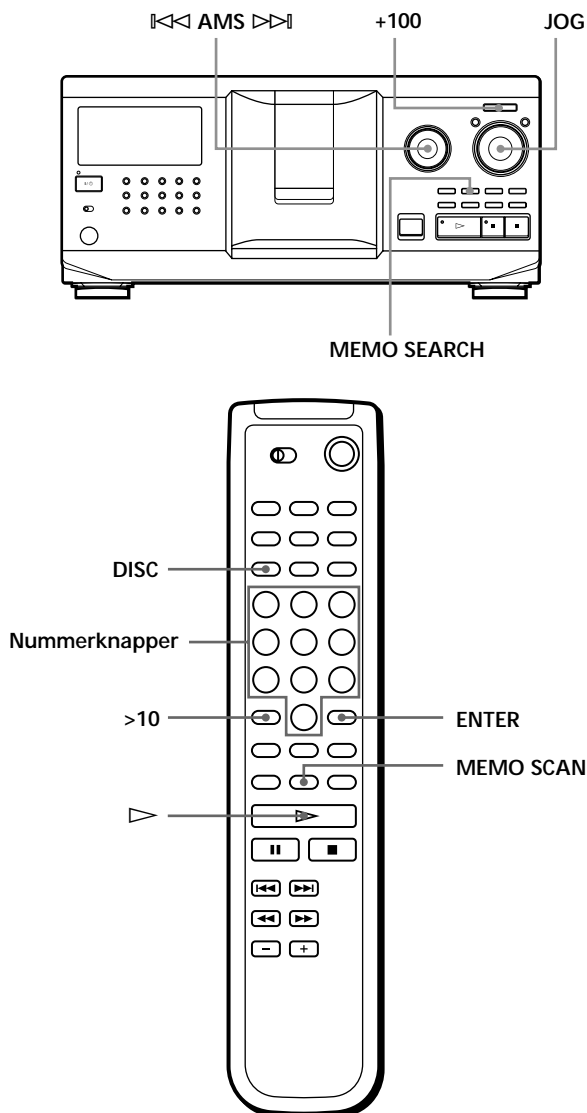



Direkte lokalisering af en plade med brug af fjernbetjeningen

- 1 Tryk på DISC.
- 2 Tryk på nummerknappen for pladen.
Eksempel: For at indtaste nummer 35
Tryk på 3 efterfulgt af 5.
For at indtaste nummer 100
Tryk på 1 efterfulgt af to tryk på 10/0.
- 3 Tryk på ENTER for at begynde afspilningen.

Lokalisering af en plade ved at afsøge hver plade-memo (Memo Scan)

Det er muligt at lokalisere en ønsket plade til hurtig afspilning ved at afsøge plade-memo'erne (se side 24) på displayet. Bemærk, at denne funktion ikke kan anvendes i ALL DISCS Shuffle-afspilningsmåden.

- 1 Tryk på MEMO SCAN.
"MEMO SCAN" kommer frem på displayet, og plade-memo'erne vises som rulletekst på displayet.
- 2 Tryk på , når plade-memo'en for den plade, der skal afspilles, kommer frem.
Pladen indstilles til afspilningsposition, og afspilningen begynder.

I programafspilningsmåde vil pladen blive føjet til slutningen af programmet, hvis du trykker på ENTER i stedet for .

Bemærk

Hvis "NO ENTRY" kommer frem på displayet, betyder det, at ingen af pladerne er forsynet med en plade-memo. Prøv Memo Scan-funktionen igen, når pladerne er blevet udstyret med et navn.

Lokalisering af en plade på afspilleren

Drej JOG-drejeknappen, indtil det ønskede pladenummer eller den ønskede plade-memo (se side 24) kommer frem på displayet. Begynd afspilningen ved at trykke på JOG-drejeknappen.

Hurtig overspring af plader

Tryk på +100. Ved hvert tryk på +100, vil afspilleren springe 100 plader over.

Lokalisering af en plade under søgning efter en bestemt plade-memo (Memo Search)

Det er muligt at søge efter og lokalisere en ønsket plade via den første karakter i plade-memo'en (se side 24). Memo Search-funktionen kan vise plade-memo'en i alfabetisk rækkefølge.

- 1 Tryk på MEMO SEARCH.
"MEMO SEARCH" kommer frem på displayet.
- 2 Drej JOG-drejeknappen for at finde den ønskede plade.
Når JOG-drejeknappen drejes, vil de plade-memo'er, som begynder med den indtastede karakter, komme frem på displayet.



Første karakter

Karakterer, som vises som den første karakter.

A B C D E F G H I J K L M N O P Q R S T U V W X
Y Z 0 1 2 3 4 5 6 7 8 9

Hvis "NOT FOUND" kommer frem på displayet, mens den første karakter indtastes med ◀◀ AMS ▶▶ drejeknappen, betyder det, at ingen plade er navngivet med brug af den indtastede karakter.

Bemærk

- Under søgning efter indtastede karakterer, vil tomme pladser og symboler foran den første karakter i plade-memo'en blive ignoreret.
- Under søgning efter indtastede karakterer, kan der ikke skelnes mellem store og små bogstaver.

- 3 Tryk på JOG-drejeknappen for at vælge pladen.

I programafspilningsmåde vil pladen blive føjet til slutningen af programmet.

Annullering af hukommelsessøgning (Memo Search)

Tryk på MEMO SEARCH igen.

Valg af den næste plade til afspilning

Det er muligt at vælge den næste plade til afspilning under afspilning af en plade i kontinuerlig eller 1 DISC Shuffle-afspilningsmåde.

Drej JOG-drejeknappen, mens en plade spilles. "NEXT DISC" kommer frem på displayet, og pladenummeret eller plade-memo'en (se side 24) skifter når JOG-drejeknappen drejes. Hold op med at dreje JOG-drejeknappen, når det ønskede pladenummer eller den ønskede plade-memo er kommet frem på displayet.

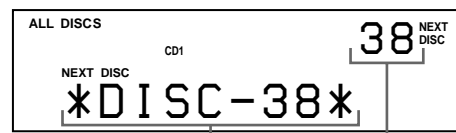

Næste pladenummer eller plade-memo

Når den aktuelle plade er spillet, vil afspilning af den næste, valgte plade begynde.

Hvis du vil gå direkte til den næste plade, skal du trykke på JOG-drejeknappen, mens den aktuelle plade afspilles.

Annullering af den valgte plade

Tryk to gange på CONTINUE.

Afspilning af en plade, som lige er sat i – nem afspilning

Det er muligt at afspille en plade, som lige er sat i, ved ganske enkelt at trykke på en enkelt knap.

- 1 Åbn frontdækslet ved at trykke på OPEN/CLOSE.
- 2 Tryk på EASY PLAY.
Åbning 1 flytter til isætningpositionen.
- 3 Sæt pladen i åbning 1.
- 4 Tryk på EASY PLAY.
EASY PLAY-knappen begynder at lyse og afspilleren begynder at afspille pladen i åbning 1.

Bemærk

Funktionen for nem afspilning kan kun afspille pladen i åbning 1.



Annullering af funktionen for nem afspilning

Tryk på ■.

Lokalisering af et bestemt spor eller et punkt på et spor

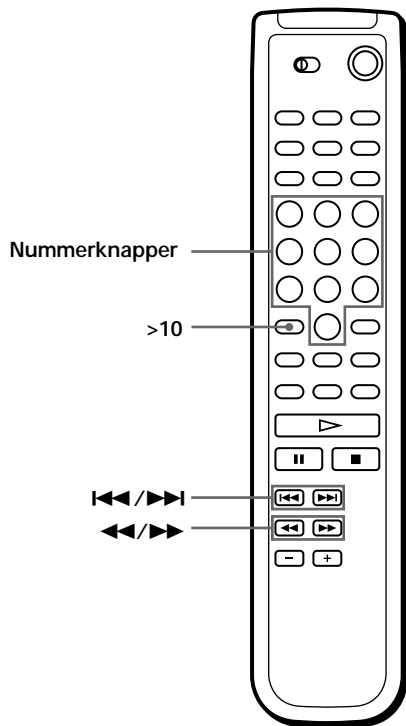
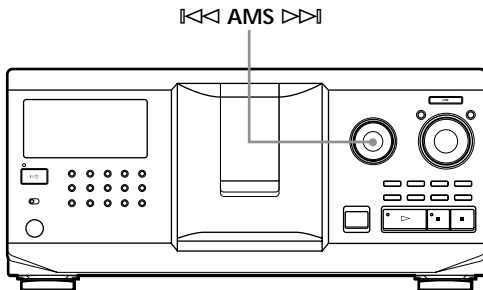
Det er muligt hurtigt at lokalisere et hvilket som helst spor under pladeafspilning, hvis man anvender **⏮ AMS ⏭** (AMS: Automatisk musiksensordrejeknappen eller **⏮/⏭** knapperne på fjernbetjeningen. Det er også muligt at lokalisere et bestemt punkt på et spor, mens pladen spilles.



For at lokalisere	Skal du
det næste eller efterfølgende spor	Dreje ⏮ AMS ⏭ drejeknappen i retningen med uret, indtil sporet er fundet.
det aktuelle eller foregående spor	Dreje ⏮ AMS ⏭ drejeknappen i retningen mod uret, indtil sporet er fundet.
et bestemt spor direkte 	Trykke på nummerknappen for sporet på fjernbetjeningen. Når et spor med et højere nummer end 10 lokaliseres, skal du først trykke på >10 og derefter på de modsvarende nummerknapper.
et punkt på et spor under medhør af lyden 	Trykke på ⏮ (tilbage)/ ⏭ (fremad) på fjernbetjeningen og hold inde, indtil punktet er fundet.
et punkt på et spor ved at se på displayet 	Trykke på ⏮ (tilbage)/ ⏭ (fremad) på fjernbetjeningen og hold inde, indtil punktet er fundet under pause. Lyden høres ikke under operationen.

Bemærk

Hvis “-OVER-” kommer frem på displayet, betyder det, at pladen har nået slutningen, men du trykkede på **⏭**. Drej **⏮ AMS ⏭** drejeknappen i retningen mod uret eller tryk på **⏮** for at gå tilbage.

Gentagen afspilning

Det er muligt at afspille plader/spor i en hvilken som helst afspilningsmåde.

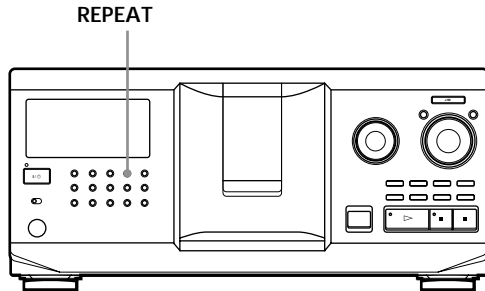

Tryk på REPEAT under afspilningen af en plade. "REPEAT" kommer frem på displayet. Afspilleren gentager pladerne/sporene som vist herunder:

Hvis pladen spilles som	Gentager afspilleren
ALL DISCS kontinuerlig afspilning (side 10)	Alle spor på alle plader
1 DISC kontinuerlig afspilning (side 10)	Alle spor på den aktuelle plade
ALL DISCS Shuffle afspilning (side 17)	Alle spor på alle plader i tilfældig rækkefølge
1 DISC Shuffle afspilning (side 18)	Alle spor på den aktuelle plade i tilfældig rækkefølge
Programafspilning (side 18)	Det samme program

Annullering af gentagen afspilning

Tryk to gange på REPEAT.

Gentagelse af det aktuelle spor

Det er muligt at gentage udelukkende det aktuelle spor.

Når det ønskede spor spilles, trykkes gentagne gange på REPEAT, indtil "REPEAT 1" kommer frem i displayet.

Annullering af Repeat 1

Tryk på REPEAT.

Afspilning i tilfældig rækkefølge (Shuffle Play)

Det er muligt at få afspilleren til at "blande" sporene og afspille dem i tilfældig rækkefølge. Afspilleren blander alle sporene på alle pladerne eller på den valgte plade.

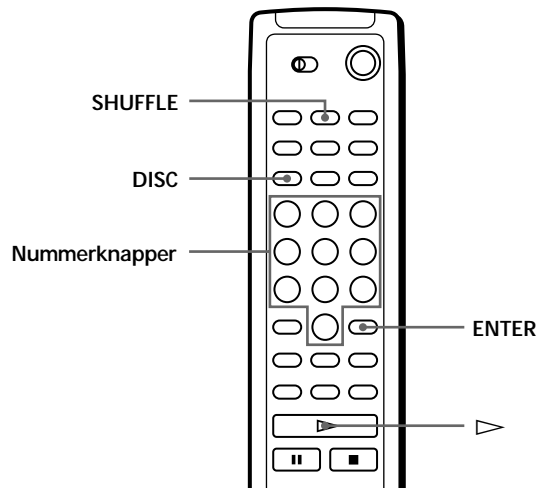
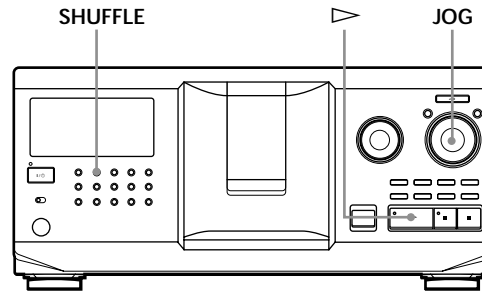

Afspilning af alle spor på alle plader i tilfældig rækkefølge



- 1 Tryk på SHUFFLE.
"ALL DISCS" og "SHUFFLE" kommer frem på displayet.
- 2 Tryk på JOG-drejeknappen eller tryk på ▷.
ALL DISCS Shuffle-afspilning begynder.
" [Shuffle Icon] " kommer frem på displayet, mens afspilleren "blander" pladerne eller sporene.

Afspilning af alle spor på en valgt plade i tilfældig rækkefølge

- 1 Tryk to gange på SHUFFLE.
"1 DISC" og "SHUFFLE" kommer frem på displayet.
- 2 Drej JOG-drejeknappen, indtil det ønskede pladenummer kommer frem på displayet.
Hvis du anvender fjernbetjeningen, skal du først trykke på DISC og derefter på nummerknappen for pladen.
- 3 Tryk på JOG-drejeknappen eller tryk på ▷. Tryk på ENTER, hvis du anvender fjernbetjeningen.
1 DISC Shuffle-afspilning begynder.
"◁ DISC ▷" kommer frem på displayet, mens afspilleren "blander" sporene.

Annullering af Shuffle (blandet) afspilning

Tryk på CONTINUE.

- 💡 Det er muligt at påbegynde blandet afspilning under afspilning
Tryk på SHUFFLE, og blandet afspilning begynder fra det aktuelle spor.
- 💡 Det er muligt direkte at vælge en plade til 1 DISC Shuffle-afspilning 
Vi henviser til "Direkte lokalisering af en plade med brug af fjernbetjeningen" på side 14.
- 💡 Det er muligt at gå til den næste plade under 1 DISC Shuffle-afspilning 
Tryk på DISC SKIP +.
- 💡 Det er muligt at vælge den næste plade til afspilning under 1 DISC Shuffle-afspilning
Drej JOG-drejeknappen for at vælge den næste plade. Efter at alle sporene på det aktuelle plade er afspillet i tilfældig rækkefølge, vil afspilning af den næste plade begynde. Hvis du vil gå direkte til den næste plade, skal du trykke på JOG-drejeknappen, mens den aktuelle plade spilles.

Bemærk

- Det er ikke muligt at vælge den næste plade under ALL DISCS Shuffle-afspilning.
- Selv hvis du trykker på ■ eller slukker for afspilleren under ALL DISCS Shuffle-afspilning, vil afspilleren huske hvilke plader eller spor, der blev spillet, og hvilke, der ikke blev spillet. Husk derfor at gentage proceduren fra trin 1, hvis du vil begynde ALL DISCS Shuffle-afspilning igen fra begyndelsen.

Hvordan man laver sit eget program (Program Play)

Det er muligt at arrangere rækkefølgen af sporene og/eller pladerne og på denne måde lave tre forskellige programmer, som automatisk gemmes i hukommelsen. Et program kan indeholde op til 32 "trin", hvor hvert trin kan bestå af et spor eller en hel plade.

Det er muligt at lave programmer med brug af såvel knapperne på fjernbetjeningen som knapperne på selve afspilleren. Fremgangsmåden for programmering er imidlertid ikke den samme.

Hvordan man laver et program på afspilleren

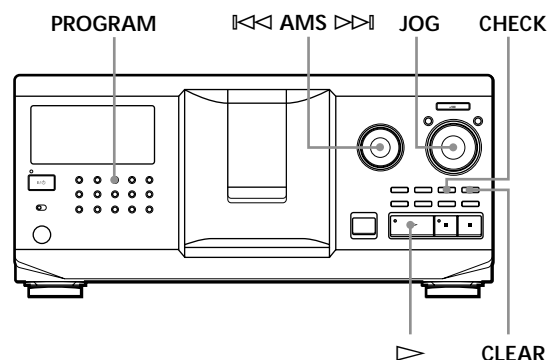

- 1 Tryk på PROGRAM, indtil det ønskede programnummer (PROGRAM 1, 2 eller 3) kommer frem på displayet.
Hvis der allerede er lagret et program på det valgte programnummer, vil det sidste trin i programmet blive vist på displayet. Hvis du vil annullere hele programmet, skal du holde CLEAR inde, indtil "CLEAR" kommer frem på displayet (se side 20).

- 2 Drej JOG-drejeknappen, indtil det ønskede pladenummer kommer frem på displayet.

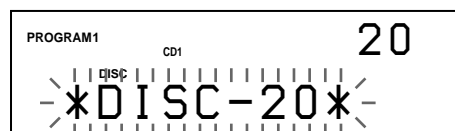

- 3 Spring dette trin over, hvis du vil programmere en hel plade.
Drej ◀◀ AMS ▶▶ drejeknappen, indtil det ønskede spornummer kommer frem på displayet.

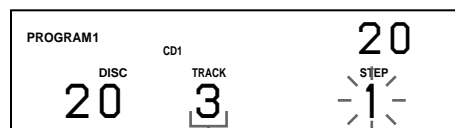

Spornummer

4 Tryk på JOG-drejeknappen.

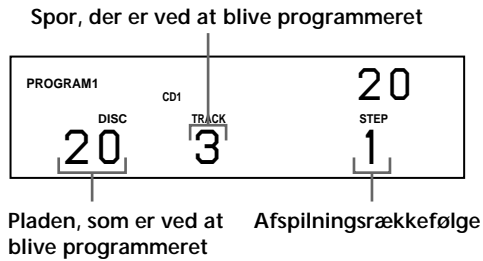

5 Gør følgende, hvis du vil programmere flere plader/spor:

For at programmere	Gentag trin
Alle spor på en anden plade (plader)	2 og 4
Andre spor på den samme plade	3 og 4
Andre spor på andre plader	2 til 4

6 Tryk på JOG-drejeknappen eller tryk på ▷ for at begynde programafspilning.

Annullering af programafspilning

Tryk på CONTINUE.

☀ Programmet bevares, selv efter at programafspilningen er færdig
Hvis du trykker på JOG-drejeknappen eller på ▷, kan du afspille det samme program igen.

☀ Når du trykker på PROGRAM for at vælge programafspilning under kontinuerlig eller blandet afspilning
Programmet vil blive afspillet efter det aktuelle spor.

☀ Programmet bevares, indtil det annulleres
De programmerede plade- og spornumre vil blive bibeholdt, selv hvis der skiftes plader. Afspilleren vil derfor spille de nye eksisterende plade- og spornumre. Dog vil de programmerede plade- og spornumre, som ikke findes i afspilleren eller på pladen, blive eliminerede fra programmet. Resten af programmet vil så blive spillet i den programmerede rækkefølge.

Bemærk

Hvis du trykker på en af GROUP 1 – 8 knapperne for at begynde gruppeafspilning, vil programafspilning blive annulleret (se side 29).

Hvordan man laver et program med brug af fjernbetjeningen

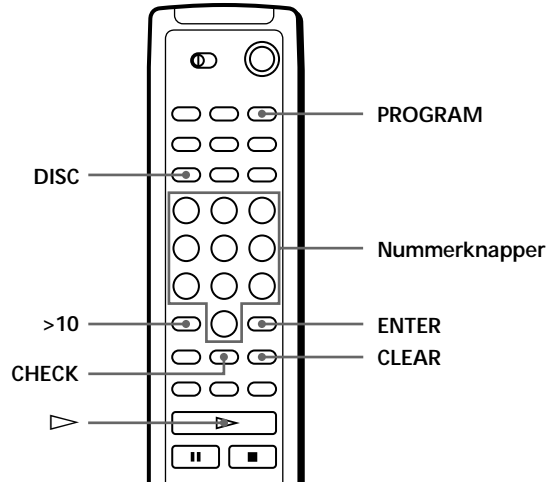

1 Tryk på PROGRAM, indtil det ønskede programnummer (PROGRAM 1, 2 eller 3) kommer frem på displayet.

2 Tryk på DISC.

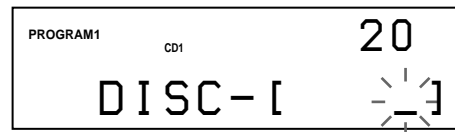

3 Tryk på nummerknappen for pladen.

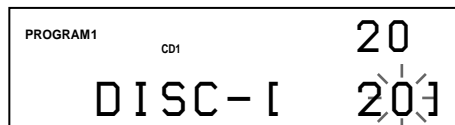

4 Tryk på ENTER og gå til trin 6, hvis du vil programmere en hel plade. Tryk på >10, hvis du programmerer en ønsket plade.

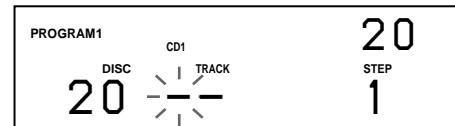

5 Tryk på nummerknappen for sporet.
Hvis der er flere end 10 spor på pladen, skal du først trykke på 0 og derefter på det modsvarende nummer for at indtaste et spornummer fra 1 til 9.

Pladen, som er ved at blive programmeret

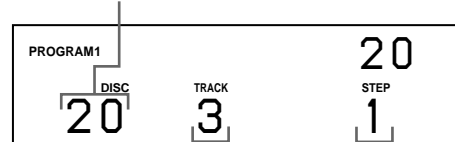

Sporet, som er ved at blive programmeret Afspilningsrækkefølge

(Fortsættes)

- 6** Gør følgende, hvis du vil programmere flere plader/spor:

For at programmere	Gentag trin
Alle spor på en anden plade (plader)	2 til 4
Andre spor på den samme plade	5
Andre spor på andre plader	2 til 5

- 7** Tryk på \triangleright for at begynde programafspilning.

Annullering af programafspilning

Tryk på CONTINUE.

Bekræftelse af den programmerede rækkefølge

Det er muligt at bekræfte programmet før og efter afspilningen er begyndt.

Tryk på CHECK.

Ved hvert tryk på denne knap, viser displayet plade- og spornummeret for hvert trin i den programmerede rækkefølge. (Hvis en hel plade er programmeret som et enkelt trin, vil "ALL" komme frem i stedet for spornummeret). Efter det sidste trin i programmet, viser displayet "-END-" og går derefter tilbage til den oprindelige visning.

Ændring af den programmerede rækkefølge

Det er muligt at ændre programmet, inden afspilningen påbegyndes.

For at	Skal du
Fravælge et spor eller en plade	Trykke på CHECK, indtil det ønskede spor eller den ønskede plade kommer frem på displayet. Tryk derefter på CLEAR.
Fravælge det sidste spor eller den sidste plade i programmet.	Trykke på CLEAR. Ved hvert tryk på knappen, vil det sidst programmerede spor eller den sidst programmerede plade blive fravalgt.
Føje spor eller plader til slutningen af programmet.	Følge fremgangsmåden for programmering.
Ændre hele programmet helt.	Holde CLEAR inde, indtil "CLEAR" kommer frem på displayet for at fravælge hele programmet og derefter lave et nyt program ved at følge fremgangsmåden for programmering.

Annullering af programmet i hukommelsen

- 1 Tryk gentagne gange på PROGRAM i stopindstilling, indtil det ønskede programnummer (PROGRAM 1, 2 eller 3) kommer frem på displayet.
- 2 Hold CLEAR inde, indtil "CLEAR" kommer frem på displayet.

Afspilning med brug af en timer

Afspilning af en plade kan påbegyndes på et hvilket som helst givet tidspunkt, hvis man tilslutter en timer (medfølger ikke). Se også anvisningerne for timeren, hvis du har behov for hjælp.

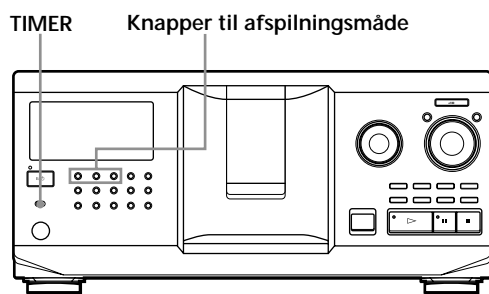

- 1 Tryk på en af knapperne til afspilningsmåde for at vælge den ønskede afspilningsmåde.
- 2 Indstil TIMER på afspilleren til PLAY.
- 3 Indstil timeren til det ønskede tidspunkt. Afspilleren slukker. Når det indstillede tidspunkt nås, vil afspilleren tænde og afspilningen begynde.
- 4 Indstil TIMER på afspilleren til OFF, når du har anvendt timeren.

Styring af en anden cd-afspiller (avanceret mega-styring)

Denne afspiller kan styre en anden cd-afspiller (se "Tilslutning af en anden cd-afspiller" på side 6). Selv når en anden cd-afspiller tilsluttes, vil knapperne på begge afspillere stadig fungere. Når du trykker på afspilningsknappen på en af af spillerne, vil den aktiverede afspiller stoppe og den inaktive afspiller starte.

Kontroller, at "2nd DETECTED" kommer frem på denne afspillers display, efter at der er tændt for begge afspillere.

Bemærk, at det ikke er sikkert, at du vil kunne anvende alle den anden cd-afspillers funktioner.

Knapperne i nedenstående illustrationer kan anvendes, mens MEGA CONTROL-knappen lyser.

Knapper til afspilningsmåde (CONTINUE/SHUFFLE/PROGRAM/REPEAT)

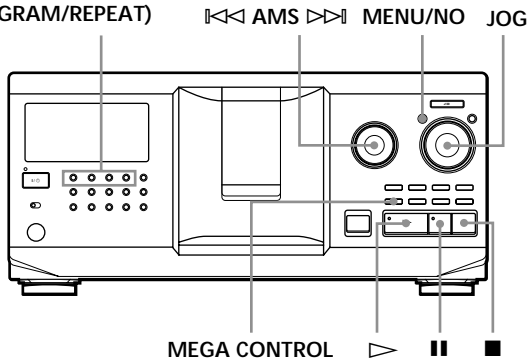

MEGA CONTROL ▶ || ■

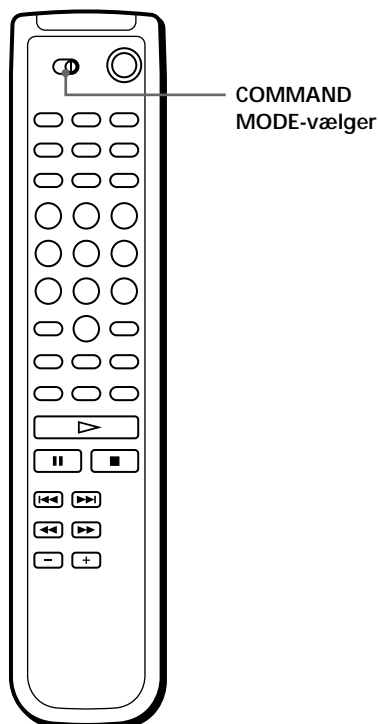

- 1 Tryk på MEGA CONTROL på denne afspiller. MEGA CONTROL-knappen og "2nd" på displayet begynder at lyse. Displayet viser det aktuelle pladenummer eller den aktuelle plade-memo for den anden afspiller.

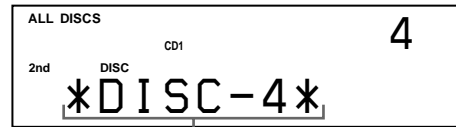

Aktuelt pladenummer eller plade-memo

- 2 Vælg den ønskede afspilningsmåde. Anvend knapperne på den anden afspiller til at programmere spor.
- 3 Tryk på ▷ på denne afspiller for at begynde afspilning. Mens MEGA CONTROL-knappen lyser, kan du styre den anden afspiller med knapperne på denne afspiller.

Fornyet styring af hovedafspilleren

Tryk på MEGA CONTROL. MEGA CONTROL-knappen slukker, og du kan nu styre hovedafspilleren.

Direkte styring af den anden afspiller med brug af den medfølgende fjernbetjening

Sæt CD 1/2/3 på fjernbetjeningen til CD 3, som er den samme stilling som COMMAND MODE-vælgerens på den anden afspillers bagside.

Indlæsning af den anden cd-afspillers plade-memo'er

Hvis den anden cd-afspiller har plade-memo funktionen (se side 24), kan du indlæse den anden cd-afspillers plade-memo'er i denne afspillers hukommelse og vise dem på denne afspiller.

- 1 Tryk på MENU/NO.
- 2 Drej JOG-drejeknappen, indtil "LOAD 2ndMEMO?" begynder at blinke på displayet.



- 3 Tryk på JOG-drejeknappen. Denne afspiller begynder indlæsningen. (Indlæsningen varer omkring et minut).

Bemærk

Hvis hver plade-memo i den anden afspiller har flere end 13 karakterer, vil kun de første 13 karakterer i den plade-memo blive indlæst i denne afspiller.

Navngivning af plader i den anden cd-afspiller

Det er muligt at navngive plader i den anden cd-afspiller eller ændre plade-memo'erne, som er indlæst fra den anden cd-afspiller.

- 1 Tryk på MEGA CONTROL. MEGA CONTROL-knappen begynder at lyse.
- 2 Drej JOG-drejeknappen for at vælge den plade, som skal forsynes med en plade-memo. Hvis den pladeåbning, der vælges, ikke har nogen plade, vil "NO DISC" komme frem på displayet, og det er ikke muligt at forsyne pladen med en plade-memo.
- 3 Tryk på MENU/NO. "MEMO IN ?" kommer frem.
- 4 Tryk på JOG-drejeknappen.
- 5 Indlæs den nye plade-memo ved at gå frem som beskrevet i afsnittet "Navngivning af plader" på side 24.

Bemærk



De nye plade-memo'er gemmes i denne afspillers hukommelse, hvorfor de ikke kan vises på den anden cd-afspiller.

Ind- og udtoning

Det er muligt manuelt at få lyden til at tone ind eller ud, således at sporene ikke begynder eller slutter for pludseligt.

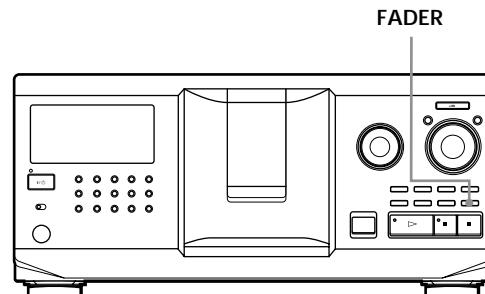
Bemærk, at denne effekt ikke kan anvendes, når DIGITAL OUT (OPTICAL)-stikket anvendes.



For at	Tryk på FADER
Begynde afspilning med indtoning	Under pause. "FADE" kommer frem på displayet og  indikatoren begynder at blinke. Afspilningen toner ind.
Afslutte afspilningen med udtoning	Når du vil begynde udtoning. "FADE" kommer frem på displayet og  indikatoren begynder at blinke. Afspilningen toner ud, og afspilleren pausestopper.

Bemærk

Ind-/udtoning varer i cirka 5 sekunder.

Skiftevis afspilning (No-Delay Play/X-Fade Play)

Hvis du tilslutter en anden afspiller, kan du afspille spor i denne afspiller og i den anden afspiller skiftevis i en hvilken som helst afspilningsmåde (se "Tilslutning af en anden cd-afspiller" på side 6).

Vælg en af de følgende metoder:

- **Afspilning uden forsinkelse (No-Delay Play):** Den aktuelle afspiller skifter ved hvert spor. Hver gang den aktuelle afspiller skifter til den anden afspiller, vil den anden afspiller påbegynde afspilning med det samme uden at lyden afbrydes, når afspilningen på den aktuelle afspiller er afsluttet. Den anden afspiller springer den indledende del over og begynder afspilning fra det punkt, hvorfra lyden begynder.
- **Afspilning med X-ind-/udtoning (X-Fade Play):** Den aktuelle afspiller skifter ved hvert spor eller ved det valgte interval. Intervallet kan vælges: 30, 60 eller 90 sekunder. Hver gang den aktuelle afspiller skifter til en anden afspiller, blandes lyden fra de to afspillere. Den aktuelle afspiller afslutter afspilningen med udtoning, og den anden afspiller begynder afspilning med indtoning.

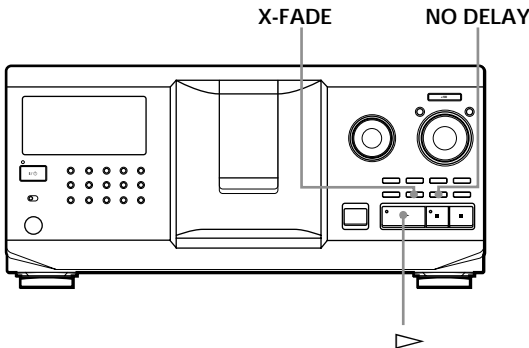

1 Vælg den ønskede afspilningsmåde på hver afspiller.

2 Når No-Delay afspilning vælges

Tryk på NO DELAY.

"NO DELAY" kommer frem på displayet.

Når X-Fade afspilning vælges

Tryk på X-FADE.

"X-FADE" kommer frem på displayet.

Ved hvert tryk på X-FADE-knappen skifter indikeringen som vist herunder:

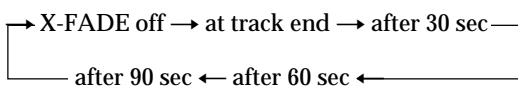

For at skifte fra den aktuelle afspiller, hver gang et helt spor er afsluttet, skal man vælge "at track end".

For at skifte fra den aktuelle afspiller ved at valgt interval, skal man trykke gentagne gange på X-FADE, indtil det ønskede interval kommer frem på displayet.

3 Tryk på ▷ for at begynde afspilning. MEGA CONTROL-knappen lyser, mens sporet i den anden afspiller vælges.

Annullering af No-Delay/X-Fade afspilning

Tryk gentagne gange på den modsvarende knap, indtil "NO DELAY" eller "X-FADE" forsvinder fra displayet. Den aktuelle afspiller fortsætter afspilningen.

☀ Det er muligt at ændre metoden (No-Delay eller X-Fade) under afspilning

Tryk på den modsvarende knap (NO DELAY eller X-FADE) efter proceduren i trin 2.

☀ Det er muligt at begynde X-Fade på et hvilket som helst punkt på sporet

Tryk på FADER under X-Fade afspilning.

Selv efter at du har indstillet X-Fade indstillingen og begyndt X-Fade afspilning, er det muligt at begynde X-Fade manuelt på et hvilket som helst ønsket punkt.

Bemærk, at dette ikke kan udføres, mens lyden fra begge afspillere er blandet.

Bemærk

- Afspilningen begynder fra den anden afspiller, hvis du begynder afspilningen, mens MEGA CONTROL-knappen lyser.
- Når en af af spillerne har afspillet alle plader/spor i afspilleren inden den anden afspiller, vil afspilningen stoppe.
- Anvend ikke knapperne på den anden afspiller under No-Delay/X-Fade afspilning. Det er ikke sikkert at de virker efter hensigten.

Styring af afspilleren med et andet apparat

Hvis du tilslutter afspilleren til en Sony md-afspiller, som er kompatibel med Mega Control-funktionen eller betjener en Sony md-afspiller ved hjælp af computer-software som "MD Editor", skal afspilleren indstilles som vist herunder:

1 Tryk på MENU/NO.

2 Drej JOG-drejeknappen, indtil "CONTROL A1 ?" kommer frem på displayet.

3 Tryk på YES.

For at gå tilbage til normal indstilling

Tryk på YES efter udførelse af trin 1 og 2 og visning af "CONTROL A1 II ?".

Bemærk

- Det er kun muligt at udføre ovenstående operation på korrekt vis, når du styrer plade 1 til plade 200.
- Det er ikke muligt at styre denne afspiller på korrekt vis fra en anden afspiller, som ikke har noget CONTROL A1 II - jackstik. I dette tilfælde skal den anden afspiller styres fra denne afspiller.

Hvad man kan gøre med brugerfiler

Afspilleren kan gemme tre typer information kaldet "Brugerfiler" for hver plade. Når du først har lagret brugerfiler for en plade, vil afspilleren automatisk huske, hvad du har gemt, hver gang du vælger pladen. Bemærk, at brugerfiler vil blive annulleret, hvis du ikke anvender afspilleren i omkring en måned.

Følgende information kan gemmes:

Når du anvender	Kan du
Plade-memo (side 24)	Navngive plader med brug af op til 13 karakterer
Slette-bank (side 28)	Fravælge uønskede spor og gemme kun de ønskede spor
Gruppefil (side 28)	Gruppere plader i op til otte grupper, så de nemt kan lokaliseres

Hvor gemmes brugerfiler?

Brugerfiler gemmes ikke på pladen, men i afspillerens hukommelse. Det er derfor ikke muligt at anvende brugerfiler, hvis du spiller pladen på andre afspillere.

Hvis du udskifter plader, som du har gemt i brugerfilerne

Den brugerfil-information, som du har lagret, vil blive bevaret, eftersom hver brugerfil-information tildeles hver åbning. Slet alle brugerfilerne (plade-memo, slette-bank og gruppefil) på den gamle plade og gem derefter den nye pladeinformation i brugerfilerne.

Annullering af alle brugerfiler på alle plader

Sluk for afspilleren. Hold CLEAR inde og tryk samtidigt på I/⏻ for at tænde for afspilleren. "ALL ERASE" kommer frem på displayet, og alle brugerfiler vil blive annulleret.

Navngivning af plader (plade-memo)

Det er muligt at navngive plader med brug af op til 13 karakterer og få afspilleren til at vise plade-memo'en, hver gang pladen vælges. Plade-memo'en kan være hvad som helst, som for eksempel en titel, en musikers navn, en kategori eller købsdatoen.

💡 Når du vælger en CD TEXT-plade

Pladetitlen gemmes automatisk som plade-memo. Hvis pladen har flere end 13 karakterer, vil kun de første 13 karakterer i pladetitlen blive gemt (se side 13).

Hvis du skifter en plade ud med en CD TEXT-plade, vil pladetitlen på CD TEXT-pladen også automatisk blive gemt. Bemærk, at det ikke er muligt at ændre CD TEXT-pladens plade-memo.

💡 Det er muligt at navngive plader, mens frontdækslet er åbent

Navngivning af plader på afspilleren

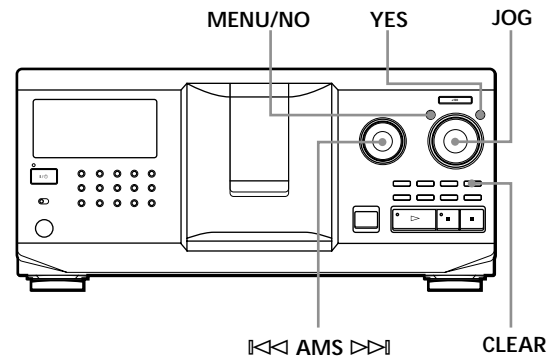

- 1 Drej JOG-drejeknappen, indtil det pladenummer, som skal forsynes med en plade-memo, kommer frem på displayet.
Hvis du navngiver en plade med frontdækslet lukket, vil pladenummeret for pladen i afspilningsposition komme frem på displayet. Hvis du navngiver en plade med frontdækslet åbent, vil pladenummeret ved isætningpositionen komme frem på displayet.
- 2 Tryk på MENU/NO.
"MEMO IN ?" begynder at blinke.
- 3 Tryk på JOG-drejeknappen.
Den blinkende markør (◻) kommer frem.

- 4** Drej JOG-drejeknappen, indtil den ønskede karakter kommer frem på displayet. Markøren forsvinder, og den første plads til plade-memo'en begynder at blinke. Når du drejer JOG-drejeknappen i retningen med uret, vil karaktererne komme frem i den følgende rækkefølge. Drej JOG-drejeknappen i retningen mod uret for at gå i modsat retning.

(tomrum) A B C D E F G H I J K L M N O P Q R S
 T U V W X Y Z a b c d e f g h i j k l m n o p q r s t u
 v w x y z 0 1 2 3 4 5 6 7 8 9 ! " # \$ % & ' () * + , - . /
 : ; < = > ? @ _

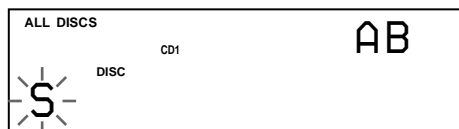

- 5** Tryk på JOG-drejeknappen for at vælge karakteren. Den valgte karakter lyser, og den blinkende markør kommer frem for at indikere den næste plads til indtastning.

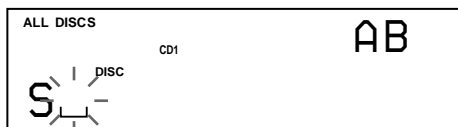

Korrigerig

Tryk på CLEAR og begynd forfra ved at indtaste de rigtige karakterer.

- 6** Gentag trin 4 og 5, hvis du vil indtaste flere karakterer.
- 7** Tryk på YES for at lagre plade-memo'en. Displayet viser plade-memo'en.



Gentag trin 1 til og med 7 for at forsyne flere plader med plade-memo'er.

💡 Hurtig ændring af karaktertypen under indtastning af karakterer

Tryk på TIME/TEXT i trin 4 herover. Karakteren på markøren skifter til den første karakter i hver karaktertype.

Ved hvert tryk på TIME/TEXT, skifter karaktertypen som vist herunder:

→ A → a → 0 → ! → (tomrum) →

Ændring af plade-memo'en

- 1** Følg trin 1 til og med 3 i afsnittet "Navngivning af plader på afspilleren" på side 24 for at vælge den plade-memo, der skal ændres.
- 2** Drej ◀◀ AMS ▶▶ drejeknappen for at flytte markøren til den position, der skal ændres. Når markørpositionen er på en karakter, vil denne karakter begynde at blinke, men når markørens position er på en tom plads, vil markøren (▢) komme frem på displayet.

Ændring af karakterer

Drej JOG-drejeknappen, indtil den ønskede karakter kommer frem på displayet.

Tilføjelse af karakterer

Tryk på JOG-drejeknappen. Den nye tomme plads kommer frem ved siden af den valgte karakter. Drej nu JOG-drejeknappen, indtil den ønskede karakter kommer frem på displayet.

Fravalg af karakterer

Tryk på CLEAR. Den valgte karakter forsvinder.

Annullering af alle karakterer for den aktuelle plade-memo

Tryk på CLEAR og hold den inde i et par sekunder. Alle indtastede karakterer for den aktuelle plade-memo annulleres.

- 3** Gentag trin 2, hvis du vil ændre flere karakterer.
- 4** Tryk på YES for at lagre plade-memo'en.

Annullering af plade-memo'en

- 1** Følg trin 1 til 3 i afsnittet "Navngivning af plader på afspilleren" på side 24 for at vælge den plade-memo, der skal annulleres.
- 2** Tryk på CLEAR og hold den inde i et par sekunder.
- 3** Tryk på YES. Plade-memo'en forsvinder.

Navngivning af plader med brug af fjernbetjeningen

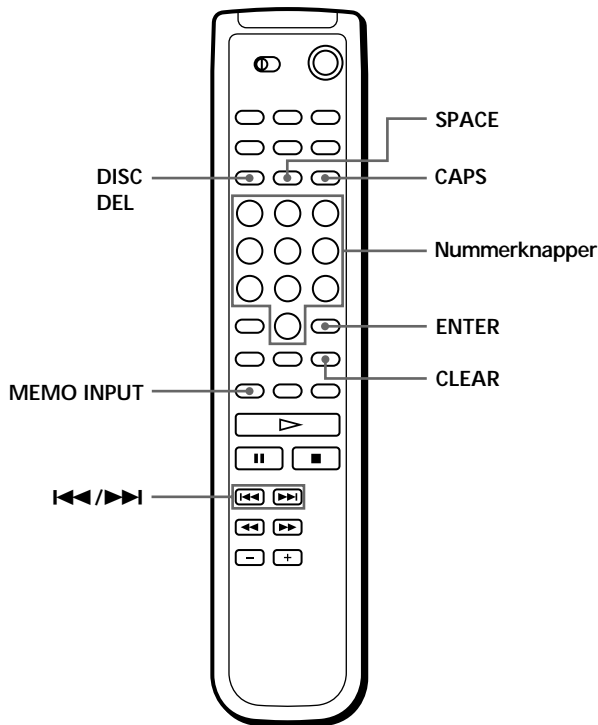

- 1 Tryk på DISC.
- 2 Tryk på nummerknappen for den plade, som skal forsynes med en plade-memo, og tryk derefter på ENTER.
- 3 Tryk på MEMO INPUT. Den blinkende markør () kommer frem.
- 4 Tryk på CAPS for at finde den ønskede bogstavtype. Ved hvert tryk på knappen, skifter bogstavtypen cyklisk mellem store bogstaver (AB), små bogstaver (ab) og tal (12). For at vælge et symbol, skal man vælge stor eller lille bogstavtype. Den valgte bogstavtype kommer frem øverst til højre på displayet.

- 5 For at indtaste et bogstav, skal man trykke på den nummerknap, som modsvarer det ønskede bogstav (indikeret ved siden af hver nummerknap). Markøren forsvinder, og den første plads for plade-memo'en begynder at blinke. Ved hvert tryk på knappen, skifter bogstavet cyklisk mellem dem, der er indikeret ved siden af knappen.

For at indtaste symboler, skal man trykke gentagne gange på nummerknap 1, indtil det ønskede symbol kommer frem på displayet.

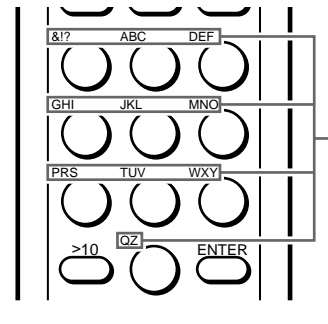

Karakterer, som er tildelt hver nummerknap

Eksempel: For at vælge bogstavet E
Tryk to gange på nummerknap 3.

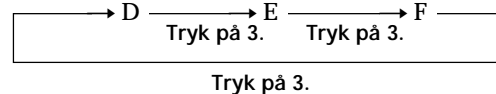

For at indsætte et mellemrum, trykkes en gang på SPACE.

Tryk på CAPS og vælg derefter det ønskede nummer.

- 6 Tryk på ENTER for at vælge karakteren. Den valgte karakter begynder at lyse, og den blinkende markør kommer frem og indikerer det næste mellemrum, der skal indtastes. Det er også muligt at gå til det næste mellemrum ved at trykke på andre nummerknapper.
- 7 Gentag trin 4 til og med 6, hvis du vil indtaste flere karakterer.
- 8 Tryk på MEMO INPUT for at gemme plade-memo'en. Plade-memo'en tændes på displayet.



Gentag trin 1 til og med 8 for at forsyne flere plader med plade-memo'er.

 Hvis du har lavet en fejl under indtastning af en karakter (karakterer)

Korrigerig af en karakter

- 1 Tryk på **◀◀** eller **▶▶**, indtil markøren flytter til den forkerte karakter.



- 2 Indtast den korrekte karakter.



Indsætning af en karakter mellem de indtastede karakterer

- 1 Tryk på **◀◀** eller **▶▶**, indtil markøren flytter hen ved siden af den punkt, du vil indsætte og indtast et tomt mellemrum.
- 2 Flyt markøren til det tomme mellemrum, du netop har indtastet, og indtast en karakter.

 Plader i den anden cd-afspiller kan navngives
Vi henviser til "Navngivning af plader i den anden cd-afspiller" på side 22.

Lagring af brugerfil-information med brug af et tastatur

Det er muligt at gemme plade-memo'en for en enkelt plade i sekvens, hvis man anvender et IBM-kompatibelt PC-tastatur* (medfølger ikke).

* Effektforbruget skal være 120 mA eller derunder.

Tastatur-jackstik

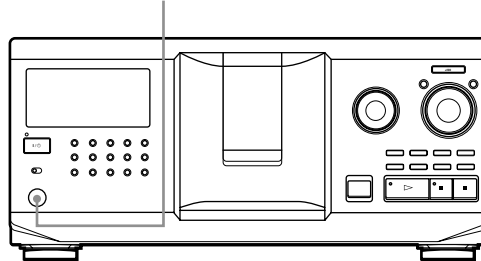

- 1 Tilslut et tastatur til tastatur-jackstikket på afspillerens forplade.

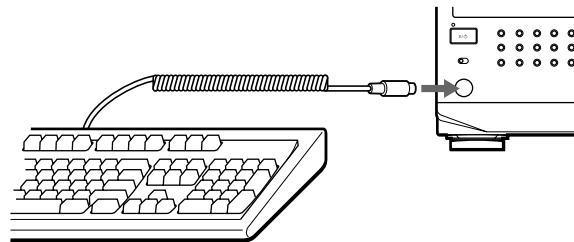

- 2 Tryk på indtastningstasten (Enter), når du har valgt den ønskede plade på afspilleren.
- 3 Indtast de ønskede karakterer og tryk derefter på indtastningstasten (Enter) for at lagre informationen.

 Det er muligt at slette alle et valgt punkts karakterer
Tryk på slette-tasten (Delete), mens du holder skiftetasten (Shift) nede.

Bemærk

- Hvis markørtasterne ikke fungerer korrekt og jobbet ikke kan udføres med brug af tastaturet, skal du tage tastaturet ud af forbindelse, tilslutte det til afspilleren igen og prøve igen.
- Hvis tastaturet ikke er en USA-model, kan karaktererne blive indtastet på en anden måde end dem på tasterne. Layoutet for USA-tastaturet vises herunder.

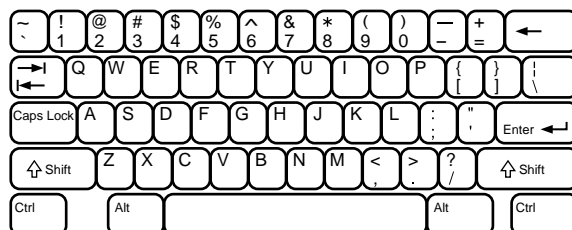

Lagring af bestemte spor (Delete Bank)

Det er muligt at slette uønskede spor og kun gemme de ønskede spor. Når du vælger en plade, som indeholder en slettebank (Delete Bank), vil afspilleren kun spille de tilbageværende spor.

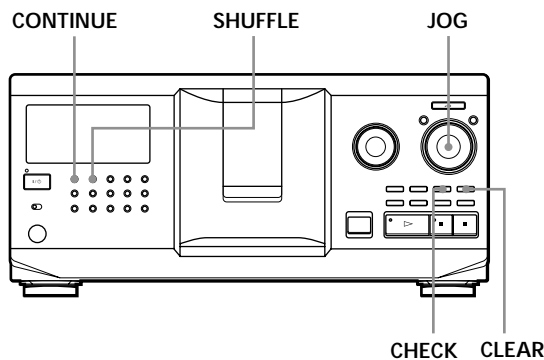

- 1 Tryk på CONTINUE eller SHUFFLE, inden afspilningen begyndes.
- 2 Drej JOG-drejeknappen for at vælge pladen.
- 3 Tryk gentagne gange på CHECK, indtil det spor der skal fravælges, kommer frem på displayet.

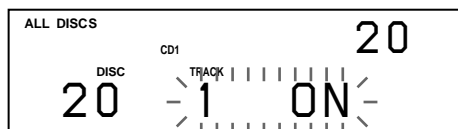

- 4 Tryk på CLEAR. "DELETE FILE" og "OFF" kommer frem på displayet.

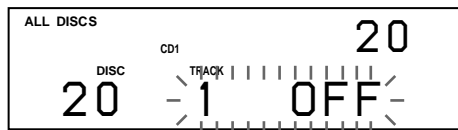

Tryk på CLEAR igen, hvis du vil ophæve fravalget af sporet.

- 5 Gentag trin 3 og 4, hvis du vil fravælge flere spor.

Det er muligt at retablere de fravalgte spor. Hold CLEAR nede, indtil "ALL ON" kommer frem på displayet.

Bemærk

De fravalgte spor springes over, selv i shuffle- og programafspilningsindstillingerne (hvis hele pladen, som indeholder en slettebank, er programmeret som et enkelt trin).

Gruppering af plader (Group File)

Tilstedeværelse af for mange plader kan nemt gøre det vanskeligt at finde den ønskede plade. Derfor er denne afspiller udstyret med en egenskab, som gør det muligt at inddele pladerne i otte grupper. En plade kan kun placeres i en gruppe.

Når først pladerne er placeret i grupper, kan du anvende kontinuerlig afspilning, "blandet" afspilning eller gentaget afspilning indenfor en bestemt gruppe (gruppeafspilning).

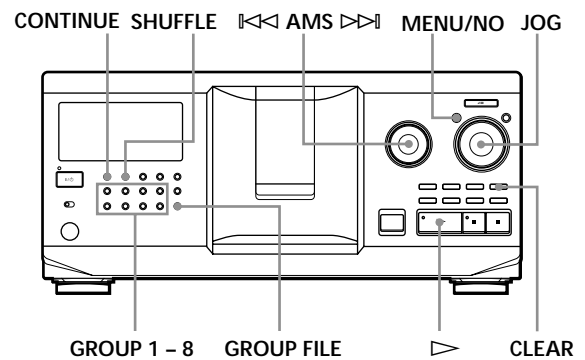

Placering af plader i grupper

- 1 Tryk på CONTINUE eller SHUFFLE, inden du begynder afspilningen.
- 2 Drej JOG-drejeknappen for at vælge den plade, der skal placeres i en gruppe.
- 3 Tryk på GROUP FILE. "Select G1 - G8" kommer frem på displayet.
- 4 Tryk på den af GROUP 1 - 8 knapperne, til hvilken pladen skal tildeles. "GROUP FILE" og gruppenummeret kommer frem på displayet, og pladen placeres i den gruppe.

Fravalg af plader fra en gruppe

- Hvordan en plade fravælges fra en gruppe
 - 1 Drej JOG-drejeknappen, indtil det pladenummer, som skal fravælges fra gruppen, kommer frem på displayet.
 - 2 Tryk på GROUP FILE. "Select G1 - G8" kommer frem på displayet.
 - 3 Tryk på CLEAR. "GROUP ERASE" kommer frem på displayet.
- Hvis du vil slette alle pladerne i en gruppe, skal du trykke på CLEAR, mens du holder den af GROUP 1 - 8 knapperne nede, som du vil slette.

Navngivning af grupper (Group Memo)

Det er muligt at navngive det forvalgte gruppenummer efter ønske, som for eksempel en kategori, med brug af op til 13 karakterer. Bemærk, at det ikke er muligt at gemme gruppe-memo'en, hvis du ikke har placeret nogen plade i gruppen.

- 1 Tryk på MENU/NO.
"MEMO IN ?" begynder at blinke.
- 2 Drej JOG-drejeknappen, indtil det gruppenummer, som skal forsynet med et navn, kommer frem på displayet, og tryk derefter på JOG-drejeknappen.
Den blinkende markør (\sqcap) kommer frem.
- 3 Drej JOG-drejeknappen, indtil den ønskede karakter kommer frem på displayet.
Markøren forsvinder og den første plads til gruppe-memo'en begynder at blinke.
Når JOG-drejeknappen drejes i retningen med uret, vil karaktererne komme frem i følgende rækkefølge. Drej JOG-drejeknappen i retningen mod uret for at gå i modsat retning.

(tomrum) A B C D E F G H I J K L M N O P Q R S
T U V W X Y Z a b c d e f g h i j k l m n o p q r s t u
v w x y z 0 1 2 3 4 5 6 7 8 9 ! " # \$ % & ' () * + , - . /
: ; < = > ? @ _

- 4 Tryk på JOG-drejeknappen for at vælge karakteren.
Den valgte karakter begynder at lyse, og den blinkende markør kommer frem og indikerer den næste plads, der skal indtastes.

Korrigerig

Tryk på CLEAR og begynd forfra ved at indtaste de korrekte karakterer.

- 5 Gentag trin 3 og 4 for at indtaste flere karakterer.
Se også afsnittet "Navngivning af plader på afspilleren" på side 24 angående detaljer.
- 6 Tryk på YES for at lagre gruppe-memo'en.

Ændring af gruppe-memo'en

- 1 Følg trin 1 og 2 i afsnittet "Navngivning af grupper" for at vælge den gruppe-memo, der skal ændres.
- 2 Drej \lll AMS \ggg drejeknappen for at flytte markøren til den position, der skal ændres.

Når markørpositionen er på karakteren, karakteren blinker og markørpositionen er på en tom plads, vil markøren (\sqcap) komme frem på displayet.

Ændring af karakterer

Drej JOG-drejeknappen, indtil den ønskede karakter kommer frem på displayet.

Tilføjelse af karakterer

Tryk på JOG-drejeknappen. Den nye, tomme plads kommer frem ved siden af den valgte karakter. Drej derefter JOG-drejeknappen, indtil den ønskede karakter kommer frem på displayet.

Fravalg af karakterer

Tryk på CLEAR. Den valgte karakter forsvinder.

- 3 Gentag trin 2, hvis du vil ændre flere karakterer.
- 4 Tryk på YES for at gemme gruppe-memo'en.

Annullering af gruppe-memo'en

- 1 Følg trin 1 og 2 i afsnittet "Navngivning af grupper" på denne side for at vælge den gruppe-memo, som skal annulleres.
- 2 Tryk på CLEAR og hold den inde i et par sekunder.
- 3 Tryk på YES.
Gruppe-memo'en forsvinder.

Afspilning af plader i en gruppe på afspilleren (Group Play)

Det er muligt at anvende kontinuerlig afspilning eller "blandet" afspilning indenfor en gruppe.

- 1 Vælg den ønskede afspilningsmåde, inden du begynder afspilningen.

Når du vælger	Spiller afspilleren
ALL DISCS kontinuerlig afspilning	Alle spor på alle plader i gruppen efter hinanden.
1 DISC kontinuerlig afspilning	Alle spor på den valgte plade i gruppen efter hinanden.
ALL DISCS Shuffle afspilning	Alle spor på alle plader i gruppen i tilfældig rækkefølge
1 DISC Shuffle afspilning	Alle spor på den valgte plade i gruppen efter hinanden

(Fortsættes)

- Tryk på en af GROUP 1 – 8 knapperne for at vælge gruppen og tryk derefter på ▷.
- Gruppeafspilning begynder fra den plade, som har det højeste nummer og som befinder sig nærmest afspilningspositionen. Hvis pladen ved afspilningspositionen placeres i en valgt gruppe, vil afspilningen begynde fra den plade.

Annullering af gruppeafspilning

Tryk på den af GROUP 1 – 8 knapperne, du har valgt. "GROUP OFF" kommer frem på displayet.

- ☛ Gruppeafspilning kan påbegyndes med fjernbetjeningen 

- Tryk på GROUP, inden afspilningen begynder.
 - Tryk på nummerknappen for den gruppe, der skal afspilles, og tryk derefter på ENTER.
 - Tryk på ▷.
- Tryk på GROUP, hvis du vil annullere gruppeafspilning.

- ☛ Det er muligt at vælge den plade, der skal spilles, når gruppeafspilningen påbegyndes

Drej JOG-drejeknappen, når gruppen er valgt, for at vælge pladen, og tryk derefter på JOG-drejeknappen eller tryk på ▷.

Hvis du anvender fjernbetjeningen, skal du trykke gentagne gange på DISC SKIP, indtil det ønskede pladenummer kommer frem på displayet, og tryk derefter på ENTER.

Bemærk



Hvis "NO ENTRY" kommer frem på displayet, betyder det, at der ikke er nogen plade i den valgte gruppe.

Lokalisering af en plade i en gruppe ved afsøgning af hver plade-memo

Det er muligt at finde en plade, du vil spille, i en bestemt gruppe ved at afsøge plade-memo'en på displayet og derefter begynde gruppeafspilning. Bemærk, at det ikke er muligt at anvende denne funktion i afspilningsmåderne ALL DISCS Shuffle og programafspilning.

- Tryk først på GROUP og derefter på nummerknappen for den ønskede gruppe.
- Tryk på ENTER. Gruppenavnet kommer frem på displayet.
- Tryk på MEMO SCAN. "MEMO SCAN" kommer frem på displayet. Plade-memo'erne for pladerne i den valgte gruppe vises som rulletekst på displayet.

- Tryk på ENTER eller ▷, når den ønskede plade-memo kommer frem. Gruppeafspilning begynder fra den valgte plade.

- ☛ Det er muligt at gå direkte til den næste eller foregående plade-memo under afsøgning. Drej  AMS  drejeknappen.

Lagring af din favoritspor (Hit List)

Det er muligt at gemme hyppigt spillede spor i hukommelsen og vælge disse spor ved at tjekke spornumrene eller -titlerne (se side 31) på hitlisten (Hit List).

Der kan placeres op til 32 spor på hitlisten.

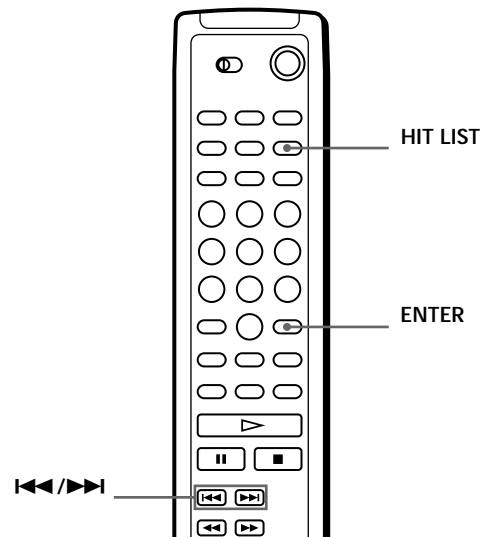
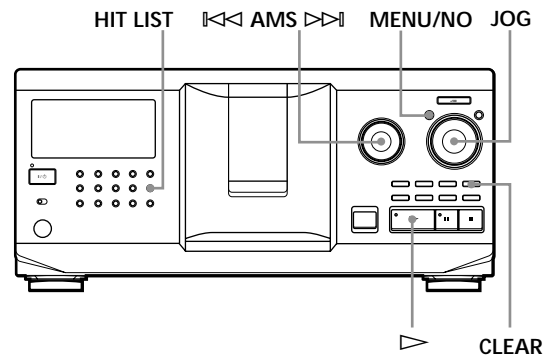

Placering af spor på hitlisten

Tryk på HIT LIST under afspilning af dit favoritspor. "HIT"-indikeringen og "List in" kommer frem på displayet.

Bemærk

- Når spor nummer 33 indtastes på hitlisten, vil spor nummer 32 blive udskiftet.
- Det er ikke muligt at gemme spor fra en anden cd-afspiller.

Afspilning af spor på hitlisten

- 1 Tryk på HIT LIST inden afspilningen begynder. HIT LIST-knappen begynder at lyse, og "HIT LIST" kommer frem på displayet.
- 2 Drej JOG-drejeknappen eller ◀◀ AMS ▶▶ drejeknappen, indtil det ønskede spor kommer frem på displayet på forpladen.
- 3 Tryk på JOG-drejeknappen eller tryk på ▷ for at begynde afspilningen.
Tryk på ENTER, hvis du anvender fjernbetjeningen.



Hitlisten bevares, indtil den annulleres
Den hitliste, du har lavet, vil blive bevaret, selv hvis du skifter plader ud. Derfor vil afspilleren sætte de nye eksisterende spor ind i hitlisten.

Bemærk

Det i trin 2 valgte spor vil blive noteret som det første spor på hitlisten, og det er ikke muligt at arrangere rækkefølgen af sporene på hitlisten.

Fravalg af spor fra hitlisten

- 1 Følg trin 1 og 2 i afsnittet "Afspilning af spor på hitlisten" på denne side.
- 2 Tryk på CLEAR.
Det valgte spor slettes fra hitlisten.

Annullering af alle spor på hitlisten

Hold CLEAR nede i stopindstilling, når HIT LIST-knappen begynder at lyse, indtil "CLEAR" kommer frem.

Navngivning af spor på hitlisten (Hit Title)

Det er muligt at navngive sporene på hitlisten via en af de to metoder, som er beskrevet herunder.

Navngivning af spor under stopindstilling

- 1 Tryk på MENU/NO, mens et spor på hitlisten spilles.
"HIT MEMO ?" kommer frem på displayet.
- 2 Tryk på JOG-drejeknappen.
Den blinkende markør (◻) kommer frem på displayet.

- 3 Drej JOG-drejeknappen, indtil den ønskede karakter kommer frem på displayet.
Den valgte karakter til hit-titlen begynder at blinke.
Når JOG-drejeknappen drejes i retningen med uret, vil karaktererne komme frem i følgende rækkefølge. Drej JOG-drejeknappen i retningen mod uret for at gå i modsat rækkefølge.

(tomrum) A B C D E F G H I J K L M N O P Q R S
T U V W X Y Z a b c d e f g h i j k l m n o p q r s t u
v w x y z 0 1 2 3 4 5 6 7 8 9 ! " # \$ % & ' () * + , - . /
: ; < = > ? @ _

- 4 Tryk på JOG-drejeknappen for at vælge karakteren.
Den valgte karakter begynder at lyse, og den blinkende markør kommer frem og indikerer det næste mellemrum, der skal indtastes.

Korrigerig

Tryk på CLEAR og begynd forfra ved at indtaste de korrekte karakterer.

- 5 Gentag trin 3 og 4 for at indtaste flere karakterer.
Se også afsnittet "Navngivning af plader på afspilleren" på side 24 angående detaljer.
- 6 Tryk på YES for at gemme hit-titlen.

Navngivning af spor under stopindstilling

- 1 Vælg det spor der skal navngives, mens HIT LIST-knappen lyser, ved at dreje JOG-drejeknappen eller ◀◀ AMS ▶▶ drejeknappen.
- 2 Tryk på MENU/NO.
Den blinkende markør (◻) kommer frem på displayet.
- 3 Følg trin 3 til 6 i afsnittet "Navngivning af spor i afspilningsindstilling" for at indtaste karaktererne.



Det er muligt at gemme en CD TEXT-plades sportitler på hitlisten
CD TEXT-pladens sportitel gemmes automatisk som en hit-titel, når sporet placeres på hitlisten.

Regler for anvendelsen

Sikkerhedshensyn

- Forsigtig — Anvendelse af optiske instrumenter med dette apparat indebærer risiko for øjenskader.
- Skulle der komme en genstand eller væske ind i afspilleren, skal denne tages ud af forbindelse og undersøges af en fagmand, før den bruges igen.
- Netspændingen til dette apparat er ikke afbrudt, så længe netledningen sidder i en stikkontakt, som er tændt – også selv om der er slukket på apparatets netafbryder.

Om strømforsyning

- Kontroller, at afspillerens driftsspænding er identisk med den lokale spænding, inden afspilleren tages i brug. Driftsspændingen er anført på navnepladen på bagsiden af afspilleren.
- Afspilleren vil stadig være tilsluttet lysnettet, så længe dens netledning sidder i en stikkontakt i væggen, uanset om der er slukket på selve afspilleren.
- Tag afspilleren ud af forbindelse med lysnettet, hvis den ikke skal anvendes i længere tid. Tag ledningen ud ved at tage fat i stikket, aldrig i selve ledningen.
- Netledningen må kun udskiftes af en kvalificeret fagmand.

Om placeringen

- Anbring afspilleren på et sted med tilstrækkelig ventilation, således at overophedning af dens indre forhindres.
- Anbring ikke afspilleren på en blød flade, som for eksempel et tæppe, som kan blokere ventilationsåbningerne på afspillerens underside.
- Anbring ikke afspilleren i nærheden af varmekilder eller på et sted, hvor den kan blive udsat for direkte sol, meget støv eller mekaniske stød.

Om anvendelsen

- Hvis afspilleren bringes direkte fra et koldt til et varmt sted eller anbringes i et meget fugtigt værelse, kan der dannes kondensvand på linsen indeni cd-afspilleren. Hvis det sker, kan cd-afspilleren ikke fungere efter hensigten. Lad i et sådant tilfælde cd-afspilleren stå tændt i omkring en time, indtil fugten er fordampet.

Regulering af lydstyrken

- Vær påpasselig med ikke at øge lydstyrken, mens du lytter til et afsnit med meget lav lyd eller ingen lyd. Hvis du gør det, er der risiko for, at højttalerne lider skade, når et afsnit med høj lydstyrke afspilles.

Om rengøring

- Rengør kabinet, paneler og kontroller med en blød klud, der er fugtet en smule med et mildt rengøringsmiddel. Anvend ikke nogen former for ridsende klude, skurepulver eller opløsningsmidler som alkohol eller rensebenzin.

Om transport

- Hvis afspilleren skal flyttes, skal du først åbne frontdækslet og tage alle cd-plader ud af afspilleren. Sluk derefter for afspilleren.

Henvend dig gerne til nærmeste Sony-forhandler, hvis du har nogen spørgsmål om eller problemer med cd-afspilleren.

Vedrørende cd-plader

Om korrekt behandling af cd-plader

- Behandl altid cd-pladen med forsigtighed, så den ikke bliver snavset.
- Klæb ikke papir eller tape på cd-pladen.

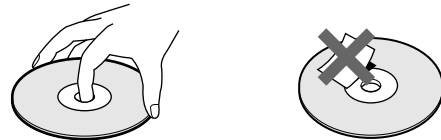

- Udsæt ikke cd-pladen for direkte sol eller varmekilder som for eksempel varmeapparater, og efterlad den ikke i en bil, som er parkeret i solen, hvor temperaturen kan stige drastisk.
- Når cd-pladen er taget ud af pladeåbningen, skal den altid lægges tilbage i æsken.

Om rengøring

- Rengør cd-pladen, inden den spilles, med en renseklud. Tør cd-pladen af fra midten og ud mod kanten.

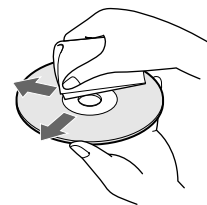

- Anvend ikke opløsningsmidler som for eksempel fortynder, almindelig pladerens eller antistatisk spray til vinyl-lp'er.

Vedrørende cd-r/cd-rw afspilning

- Plader, som er optaget på cd-r/cd-rw drev, kan muligvis ikke afspilles på grund af ridser, snavs, optagekvaliteten eller drevets egenskaber. Desuden kan plader, som endnu ikke er færdigbehandlede ved optagelsens slutning, ikke afspilles.

Fejlfindingsoversigt

Prøv at løse problemet ved at se efter i nedenstående fejlfindingsoversigt, hvis du skulle løbe ind et eller flere af de herunder nævnte problemer. Henvend dig gerne til nærmeste Sony-forhandler, hvis du ikke kan løse et evt. problem ved hjælp af fejlfindingsoversigten.

Der er ingen lyd.

- ➔Kontroller, at cd-afspilleren er ordentligt og korrekt tilsluttet.
- ➔Forvis dig om, at du anvender cd-afspilleren korrekt.

Det er ikke muligt at spille cd-pladen.

- ➔Der er ikke sat nogen cd-plade i en åbning ("–NO DISC–" vises på displayet). Sæt en cd-plade i.
- ➔Sæt cd-pladen i med siden med etiketten opad.
- ➔Rengør cd-pladen (se side 32).
- ➔Der kan være dannet fugt indeni cd-afspilleren. Åbn frontdækslet og lad cd-afspilleren stå tændt i omkring en time (se side 32).

Fjernbetjeningen virker ikke.

- ➔Fjern forhindringer i banen mellem fjernbetjening og cd-afspiller.
- ➔Ret fjernbetjeningen mod fjernbetjeningssensoren  på cd-afspilleren.
- ➔Skift alle batterierne i fjernbetjeningen ud med nye, hvis de er ved at være udtjente.
- ➔Sæt CD 1/2/3-knappen på fjernbetjeningen i den stilling, som modsvarer COMMAND MODE-vælgeren vist på forpladen (se side 5).

Afspilleren fungerer forkert.

- ➔Mikrocomputer-chippene kan fungere forkert. Genindstil cd-afspilleren ved at tage netledningen ud af forbindelse og sætte den i stikkontakten i væggen igen.

Tekniske specifikationer

Compact disc-afspiller

Laser	Halvlederlaser ($\lambda = 780 \text{ nm}$) Strålingsvarighed: kontinuerlig
Laserkapacitet	Max. 44,6 μW * * Denne kapacitet er værdien målt på en afstand af 200 mm fra objektivlinsen på den optiske pickup-blok med 7 mm-åbning.
Frekvensgang	20 Hz til 20 kHz \pm 0,5 dB
Signal/støj forhold	Mere end 107 dB
Dynamisk område	Mere end 86 dB
Harmonisk forvrængning	Mindre end 0,009%
Kanalseparation	Mere end 100 dB

Udgange

	Jackstiktype	Max. udgangsniveau	Belastningsimpedans
ANALOG OUT	Phono-jackstik	2 v (ved 50 kiloohm)	Over 10 kiloohm
DIGITAL OUT (OPTICAL)	Optisk udgangsbøsning	-18 dBm	Bølgelængde: 660 nm

Generelt

Strømforsyning	230 V AC, 50/60 Hz
Effektforbrug	13 W
Mål (ca.) (w/h/d)	430 x 189 x 493 mm (b/h/d) inkl. fremspringende dele
Vægt (ca.)	8,5 kg

Medfølgende tilbehør

Se side 4.

Design og specifikationer kan ændres uden varsel.

A

Afspilning
 blandet afspilning
 (Shuffle) 17
 gentaget afspilning 17
 gruppeafspilning 29
 kontinuerlig afspilning 15
 nem afspilning 15
 programafspilning 18
 AMS 16
 Annullering af
 Brugerfiler 24
 Gruppe-memo 29
 Hit-liste 31
 Plade-memo 25
 Program 20
 Slette-bank 28
 Automatisk musiksensør 16
 Avanceret mega-styring 21

B

Blandet afspilning
 af alle plader 17
 af 1 plade 18
 Brugerfiler
 Gruppefil 28
 Hit-liste 30
 Plade-memo 24
 Slette-bank 28

C

CD TEXT 12
 CONTROL A1 II 5

D,E

Drejeskive 7

F

Fejlfinding 33
 Fjernbetjening 4

G

Gentagelse 17
 Gruppering af plader 28

H

Hit-liste 30
 Hvad du kan gøre med
 brugerfiler 24

I

Ind-/udtoning 22
 Isætning af cd-plader 7

J

JOG-drejeknap 7

K

Kontinuerlig afspilning 10
 Korrekt behandling af cd-
 plader 32

L

Lagring af
 specifikke spor 28
 Lokalisering af
 direkte 16
 et bestemt punkt 16
 et bestemt spor 16
 med brug af AMS 16
 plader 14
 via medhør 16

M

Memo-Scan 14
 Memo Search 15

N, O

Navngivning af en plade 24
 No-Delay Play 23

P, Q, R

Plade-memo 24
 Program
 annullering 20
 kontrol 20
 ændring 20

S

Slette-bank 28
 Lokalisering af en plade 14

T

Tilslutning af en anden cd-
 afspiller 6
 Tilslutninger
 oversigt 4
 Timerstyret afspilning 20
 Total spilletid 12

U, V, W

Udpakning 4
 Valg af den næste plade 15
 Valg af sprog 13

X, Y, Z

X-Fade Play 23

Æ

Ændring af
 Gruppe-memo 29
 Plade-memo 25

Knapperne betegnelser

Knapper

CAPS 26
 CHECK 20, 28
 CLEAR 18, 28
 CONTINUE 10, 20
 DEL 27
 DISC 14, 19
 DISC SKIP +/- 11
 EASY PLAY 15
 ENTER 14, 19, 31
 GROUP 30
 GROUP 1 - 8 28
 GROUP FILE 28
 HIGH - LIGHT 13
 HI LIST 30
 MEGA CONTROL 21
 MEMO INPUT 26
 MEMO SCAN 14
 MEMO SEARCH 15
 MENU/NO 13, 21, 24, 29, 31
 NO DELAY 23
 Number 14, 16
 OPEN/CLOSE 7
 PROGRAM 18
 REPEAT 17
 SHUFFLE 17
 SPACE 26
 TIME/TEXT 12
 X-FADE 23
 YES 25, 29, 31
 ⏮ AMS ⏭ 11
 ▷ 11
 ■ 11
 ■ 11
 ⏮/⏭ 16
 ⏮/⏭ 16
 >10 16
 +100 14

Omskifttere

CD 1/2/3 5
 TIMER 20
 I/⏻ 7

Jackstik

ANALOG OUT 6
 CONTROL A1 II 5
 2ND CD N 6

Stik

DIGITAL OUT (OPTICAL) 5

Andet

COMMAND MODE-
 vælger 5
 Drejeskive 7
 Frontdæksel 7
 JOG-drejeknap 7
 Pladeåbninger 7
 ■ 4

VAROITUS

Suojaa laite sateelta ja kosteudelta sähköisku- ja tulipalovaaran vuoksi. Älä avaa laitteen koteloita sähköiskuvaaran vuoksi. Ota tarvittaessa yhteys valtuutettuun huoltoon. Älä sijoita laitetta ahtaaseen paikkaan, kuten kirjahyllyyn tai umpinaiseen kaappiin. Tämän laitteen laserosa pystyy välittämään luokan 1 ylittävää lasersäteilyä.

Tulipalon estämiseksi älä peitä laitteen ilmanvaihtoaukkoja sanomalehdillä, pöytäliinoilla, verhoilla jne. Älä myöskään aseta palavia kynttilöitä laitteen päälle. Tulipalo- ja sähköiskuvaaran välttämiseksi älä aseta nestettä sisältäviä astioita kuten kukkamaljakoita laitteen päälle.

Tämä laite on luokiteltu LUOKAN 1 LASER-tuotteeksi. Merkintä LUOKAN 1 LASERLAITE on laitteen takaseinässä.

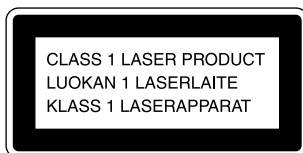

Tämä laite on tarkoitettu ainoastaan kotikäyttöön. Takuu ei ole voimassa, jos laitetta käytetään kaupallisissa ympäristöissä kuten esimerkiksi tiskijukkien käyttämänä vaikka takuu-aika olisi vielä voimassa.



Paristoa ei saa hävittää talousroskien yhteydessä, se on hävitettävä oikein kemiallisena jätteenä.

Tervetuloa!

Kiitämme tämän Sony CD-soittimen hankinnasta. Pyydämme lukemaan tämän käyttöohjeen huolellisesti ennen laitteen käyttämistä ja säilyttämään ohjeet tallessa mahdollista tulevaa tarvetta varten.

Tästä käyttöohjeesta

Nämä käyttöohjeet on tarkoitettu mallille CDP-CX355.

Selityksiä

- Tässä käyttöohjeessa on kuvattu soittimen säätimet. On myös mahdollista käyttää kauko-ohjaimen säätimiä, jos niillä on sama tai samanlainen nimi kuin soittimen säätimillä.
- Käyttöohjeissa on käytetty seuraavia kuvatuksia:



Osoittaa, että tehtävä voidaan suorittaa kauko-ohjaimella.



Osoittaa tehtävän suorittamista helpottavia vihjeitä.

Sisällysluettelo

Aloittaminen

Laitteen purkaminen pakkauksesta	4
Järjestelmän liittäminen	4
Toisen CD-soittimen liittäminen	6
CD-levyjen asettaminen	7

Perustoiminnot

CD-levyn soitto	10
-----------------------	----

CD-levyjen soitto

Näytön käyttö	12
Jonkin tietyn levyn paikallistaminen	14
Seuraavaksi soitettavan levyn määrittely	15
Juuri asetetun levyn soittaminen - helppo soitto	15
Tietyn raidan tai raidalla olevan kohdan paikallistaminen	16
Uudelleensoitto	17
Soitto hajajärjestyksessä (hajasoitto)	17
Oman ohjelman tekeminen (Ohjelmoitu soitto)	18
Toisto ajastinta käyttäen	20
Toisen CD-soittimen säätö (Edistynyt Mega-säätö)	21
Alku- tai loppuhäilytys	22
Soitto vuorotellen (viiveetön soitto/X-häilytyssoitto)	23
Soittimen säätö toisella laitteella	23

CD-levyjen tietojen tallennus (muokattavat tiedostot)

Mitä muokattavilla tiedostoilla voidaan tehdä	24
Nimen antaminen levyille (levymuistio)	24
Muokatun tiedoston tietojen tallennus näppäimistöllä	27
Tiettyjen raitojen tallennus (poistopankki)	28
Levyjen ryhmittely (ryhmätiedosto)	28
Haluttujen raitojen tallennus (hittilista)	30

Lisätietoja

Huomautuksia	32
Huomautuksia CD-levyistä	32
Vianmääritys	33
Tekniset tiedot	33

Hakemisto	Takakansi
-----------------	-----------

Laitteen purkaminen pakkauksesta

Varmista, että pakkauksessa on seuraavat tarvikkeet:

- Äänijohto (1)
- Kauko-ohjain (1)
- R6-paristot (koko AA) (2)

Paristojen asettaminen kauko-ohjaimen

Soitinta voidaan käyttää varusteisiin kuuluvalla kauko-ohjaimella. Aseta kaksi R6-paristoa (koko AA) (vakiovaruste) sovittamalla + ja - pää paristokotelon sisällä olevia merkintöjä vastaavasti.

Aseta ensin negatiivinen (-) pää ja paina paristoa sitten alas niin, että positiivinen (+) pää menee paikalleen. Kun käytät kauko-ohjainta, suuntaa se soittimessa olevaan kauko-ohjaimen tunnistimeen .

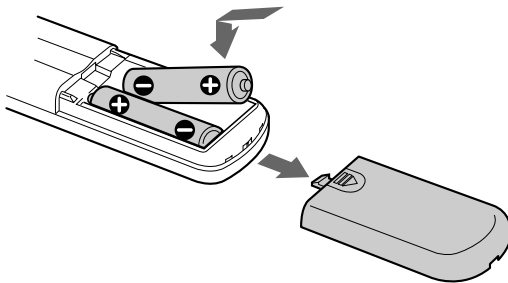

Milloin paristot on vaihdettava

Tavallisessa käytössä paristot kestävät noin kuusi kuukautta. Kun kauko-ohjaimella ei voi enää käyttää soitinta, vaihda kumpikin paristo uusiin.

Huomautuksia

- Älä jätä kauko-ohjainta erittäin kuuman tai kostean paikan läheisyyteen.
- Älä pudota vieraita aineita kauko-ohjaimen sisään, ole erittäin varovainen varsinkin vaihtaessasi paristoja.
- Älä anna suoran auringonvalon tai valaisimen valon loistaa kauko-ohjaimen tunnistimeen. Se saattaa aiheuttaa laitteen epäkuntoon menemisen.
- Jos kauko-ohjainta ei aiota käyttää pitkähköön aikaan, ota paristot pois välttääksesi mahdollisen paristovuodon aiheuttamat vauriot ja syöpymisen.

Järjestelmän liittäminen

Yleiskatsaus

Tässä luvussa kuvataan CD-soittimen liittäminen vahvistimeen. Muista katkaista virta kustakin laitteesta ennen liitäntöjen tekemistä.

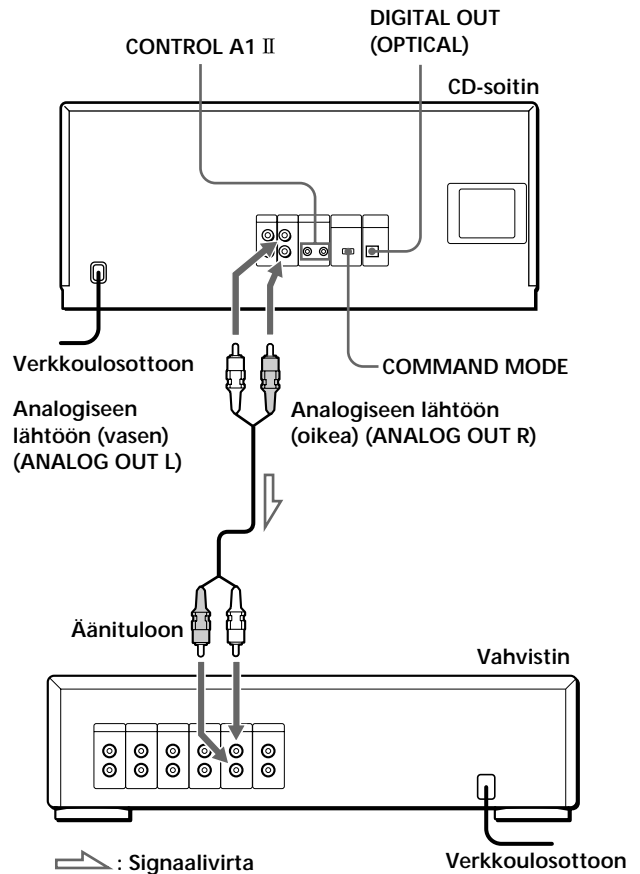

Mitä johtoja tarvitaan?

Äänijohto (1) (vakiovaruste)

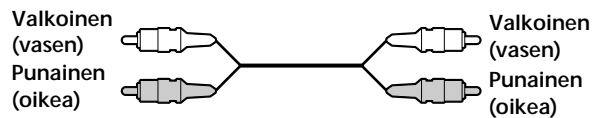

Liitännät

Kun liität äänijohdon, sovita eri väreillä merkityt johdot oikeisiin liittimiin laitteissa: punainen (oikea) punaiseen ja valkoinen (vasen) valkoiseen. Liitä johdot lujasti, jotta kohinaa ei synny.

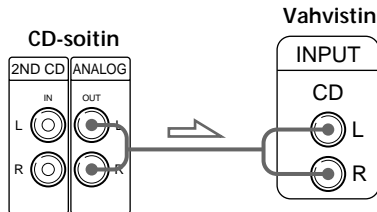

- Jos omistat digitaalilaitteen kuten esimerkiksi digitaalisen vahvistimen, D/A-muuntajan, DAT- tai MD-soittimen

Liitä laite liittimen DIGITAL OUT (OPTICAL) kautta optisella johdolla (ei kuulu varusteisiin). Ota suojus pois ja liitä optinen johto.

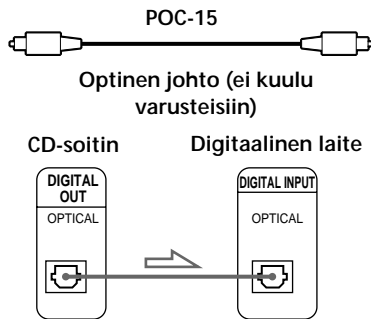

Huomautus

Kun liitännä tehdään liittimen DIGITAL OUT (OPTICAL) kautta, kohinaa saattaa esiintyä soittaessa muita kuin musiikkia sisältäviä CD-ohjelmia, esimerkiksi CD-ROM levyjä.

- Jos omistat CONTROL A1 II -liittimellä varustetun Sony-laitteen

Liitä laite liittimen CONTROL A1 II kautta. Erillisistä Sony-laitteista koostuvan äänijärjestelmän käyttö helpottuu. Katso tarkemmat tiedot lisäohjeista "CONTROL A1 II säätöjärjestelmä".

- Kun käytetään toista Sony CD-soitinta tämän soittimen kanssa

Varusteisiin kuuluva kauko-ohjain voidaan säätää toimimaan vain tälle soittimelle.

- Kun käytetään soitinta, jossa on COMMAND MODE -valitsin:

Aseta tämän soittimen COMMAND MODE -valitsin asentoon CD 1 ja toisen soittimen sama valitsin asentoon CD 2 tai CD 3. Säädä sitten kunkin soittimen varusteisiin kuuluvan kauko-ohjaimen kytkin CD 1/2/3 vastaavalla tavalla.

- Kun käytetään soitinta, jossa ei ole COMMAND MODE -valitsinta:

Sen soittimen komentomuoto, jossa ei ole COMMAND MODE -valitsinta, tulee asettaa asentoon CD 1. Aseta tämän soittimen COMMAND MODE -valitsin asentoon CD 2 ja kauko-ohjaimen kytkin CD1/2/3 asentoon CD2.

Virtajohdon liittäminen

Liitä vaihtovirtajohto seinäpistorasiaan.

Huomautus sijoituksesta

Soitin on asetettava vaakasuoralle pinnalle. Jos soitin on kallellaan, seurauksena saattaa olla soittimen epäkuntoon meneminen tai vahingoittuminen.

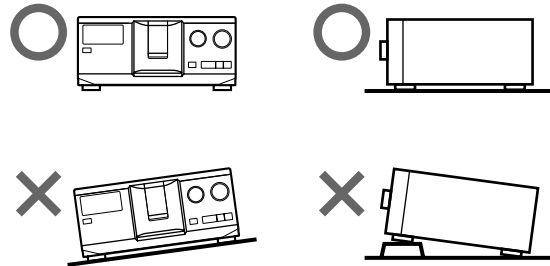

Toisen CD-soittimen liittäminen

Jos omistat sellaisen Sony CD-soittimen, johon voidaan asettaa 5, 50, 200 tai 300 levyä ja jossa on CONTROL A1 II (tai CONTROL A1) liitin ja soittimen komentomuodoksi voidaan säätää CD3, soitinta voidaan käyttää toisena soittimena tällä laitteella. Kun olet liittänyt tämän laitteen ja vahvistimen, suorita alla kuvatut toimenpiteet.

Muista katkaista virta kummastakin soittimesta ennen liittännän tekemistä.

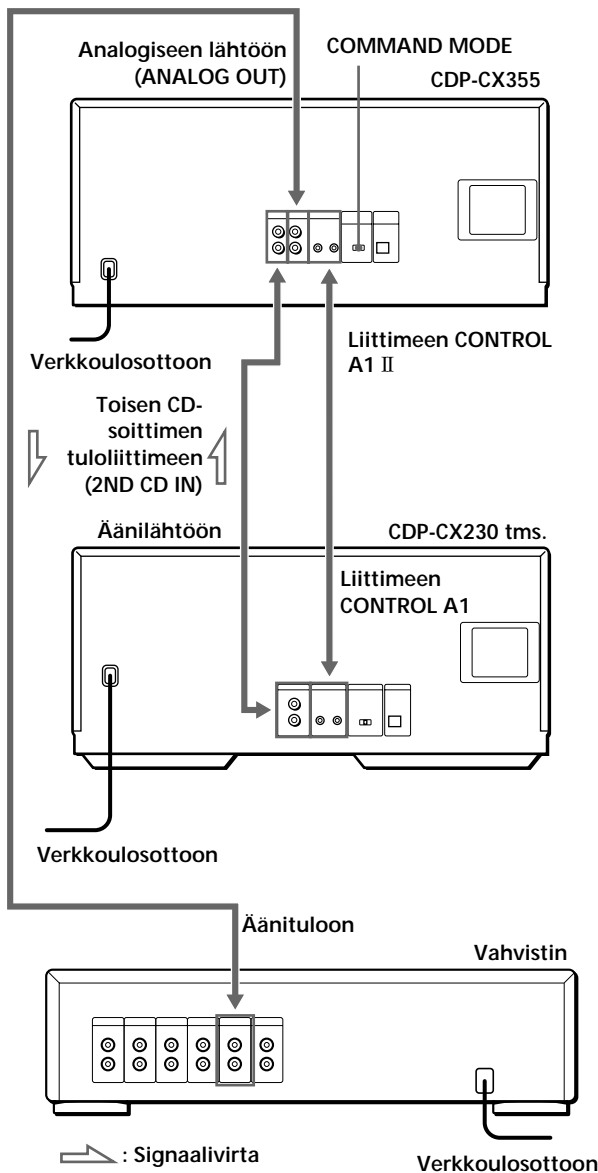

Mitä johtoja tarvitaan?

- Äänijohto (1) (Käytä liitettävän soittimen varusteisiin kuuluvaa johtoa.)
- Monofoninen (2P) minipistokejohto (1) (ei kuulu varusteisiin)

- 1 Liitä soittimet äänijohdolla (katso myös lukua "Liitännät" sivulta 5).

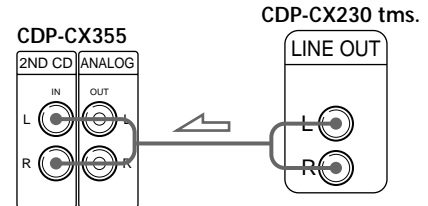

- 2 Liitä soittimet monofonisella (2P) minipistokejohdolla.

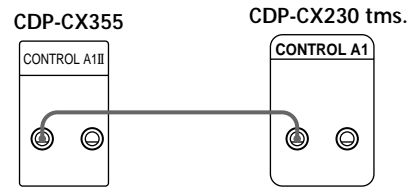

Katso tarkemmat tiedot tästä liitännästä lisäohjeista "CONTROL A1 II säätöjärjestelmä".

- 3 Säädä tämän soittimen COMMAND MODE -valitsin asentoon CD1 tai CD2 ja toisen soittimen komentomuodon valitsin asentoon CD3.

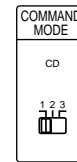

Katso toisen soittimen käyttöohjeet luvusta "Toisen CD-soittimen säätö" sivulta 21 ja luvusta "Soitto vuorotellen" sivulta 23.

- 4 Liitä kummankin soittimen virtajohto verkkoulosottoon.

Huomautuksia

- Älä liitä muuta soitinta kuin se, jota aiotaan käyttää toisena soittimena, tämän soittimen liittimeen 2ND CD IN.
- Kun liitetään toinen CD-soitin, älä liitä tämän laitteen liittintä DIGITAL OUT (OPTICAL) vahvistimeen.

CD-levyjen asettaminen

Tähän soittimeen voidaan asettaa jopa 300 CD-levyä.

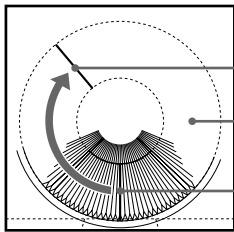
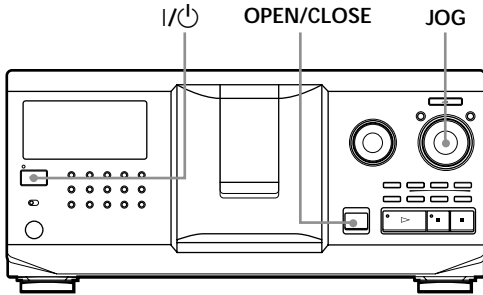

Soittoasento

Pyörivä alusta

Latausasento

- 1 Kytke soittimen virta painamalla painiketta I/⏻.
- 2 Avaa etukansi painamalla painiketta OPEN/CLOSE.

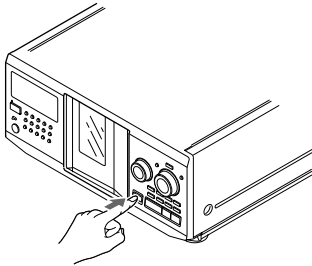

- 3 Käännä levynumeroa tarkkailemalla (kirjoitettu kunkin aukon viereen ja näkyy myös näytössä) JOG-säädintä, kunnes löytyy se levyaukko, johon levy halutaan asettaa.

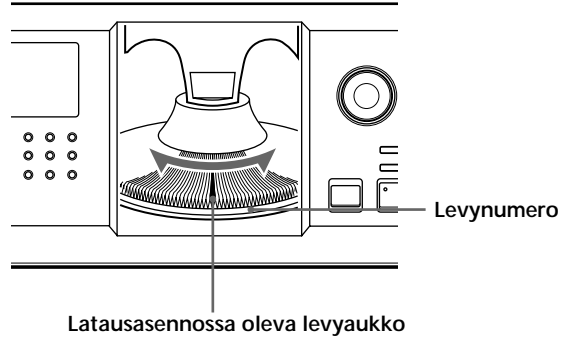

Latausasennossa oleva levynumero tulee näkyviin näyttöön. Jos levyllä on levymuistio (katso s. 24), levymuistio tulee näkyviin levynumeron asemesta. Kun käännetään JOG-säädintä, levynumero tai levymuistio muuttuu.

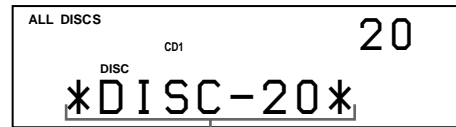

Levynumero tai levymuistio

Levyt voidaan luokitella kahdeksaan ryhmään käyttämällä ryhmätiedostotoimintoa. Tämän toiminnon avulla on helppo löytää levy, joka halutaan soittaa. Katso tarkemmat tiedot luvusta "Levyjen ryhmittely" sivulta 28.

(Jatkuu)

- 4 Aseta levy paikalleen niin, että etikettipuoli osoittaa oikealle.

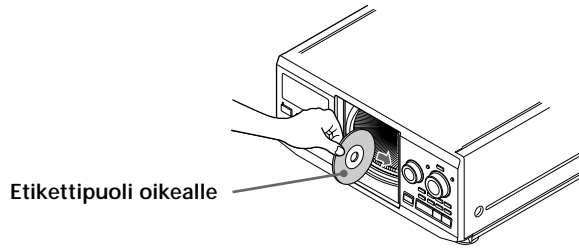

Kun levy on asetettu paikalleen, voit näppäillä alkuperäiset levynimet levynumerojen asemesta (katso lukua "Nimen antaminen levyille" sivulta 24), jotta levy löytyy helposti soitto aloitettaessa.



- 5 Aseta muut levyt toistamalla vaiheet 3 ja 4.
- 6 Sulje etukansi painamalla painiketta OPEN/CLOSE.

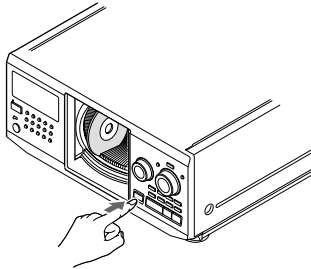

Pyörivä alusta pyörähtää ja latausasennossa oleva levyaukko säätty soittoasentoon. Pidä etukansi aina suljettuna paitsi levyjä asetettaessa tai poistettaessa.

Huomautuksia

- Älä aseta laitteeseen tyhjää 8 cm (3 tuuman) CD-sovitinta (CSA-8). Se saattaa vahingoittaa soitinta.
- Älä kiinnitä tarroja tms. CD-levyille. Ne saattavat vahingoittaa soitinta tai levyä.
- Jos pudotat levyn soittimeen ja/tai CD ei mene aukkoon oikein, ota yhteys lähimpään Sony-jälleenmyyjään.
- Kun kuljetat soitinta, ota kaikki levyt pois siitä.
- Aseta levy oikeassa asennossa pyörivälle alustalle, muuten soitin ja/tai levy saattavat vahingoittua. Jos levy ei mene aukkoon kokonaan, aseta se uudelleen.
- Varmista, että pyörivä alusta on kokonaan pysähtynyt ennen kuin asetat levyn tai otat sen pois. Etuseinä sulkeutuu automaattisesti painettaessa painiketta ▷. Älä pane kättäsi soittimeen painikkeen ▷ painamisen jälkeen, sillä kätesi saattaa tarttua kiinni etuseinämään.

CD-levyjen poisottaminen

Kun olet suorittanut vaiheet 1-3 sivulla 7 olevasta luvusta "CD-levyjen asettaminen", ota levyt pois. Sulje sitten etukansi.



Jotta levyjen poisotto käy helposti

Kun olet suorittanut vaiheet 1-3 sivulla 7 olevasta luvusta "CD-levyjen asettaminen", paina painiketta ■ (DISC EJECT). Valitussa aukossa oleva levy siirtyy ylös ja se voidaan ottaa pois helposti. Kun painiketta ■ painetaan uudelleen, levy palaa tavalliseen asentoon. Jos levy ei palaa tavalliseen asentoon, aseta se uudelleen.

CD-levyn soitto

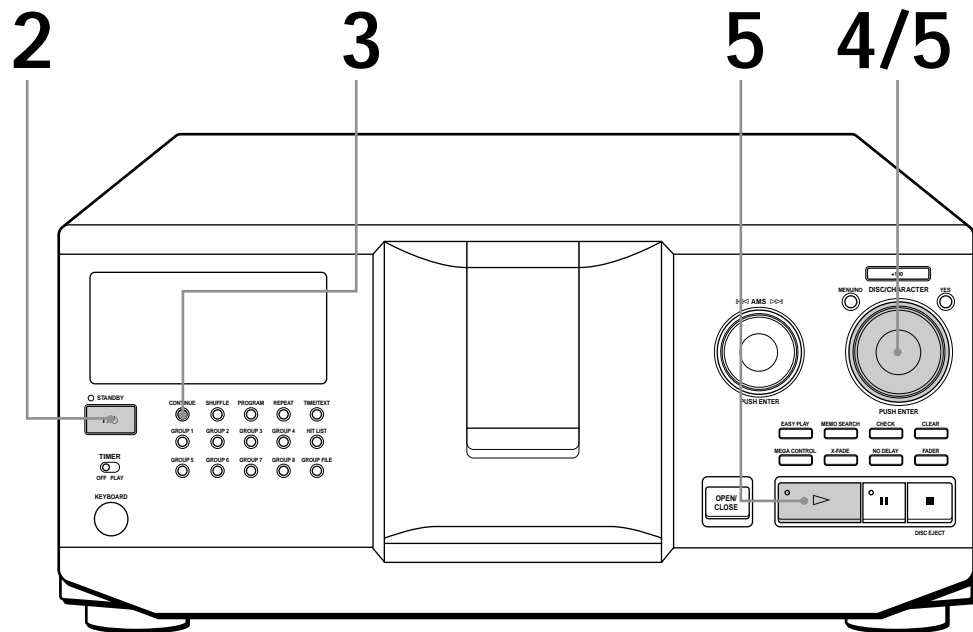

- Katso tiedot liittämisestä sivuilta 4-5.
- Varmista, että levyt on asetettu paikalleen oikein sivuilla 7-8 kuvatulla tavalla.
- On mahdollista soittaa levyn kaikki raidat alkuperäisessä järjestyksessä (jatkuva soitto). On myös mahdollista soittaa jopa 300 levyä perätysten.

💡 Soittimen virta voidaan kytkeä painamalla painiketta kauko-ohjaimesta .

- 1 Kytke virta vahvistimeen ja valitse CD-soitinta varten oleva asento.
- 2 Kytke soittimen virta painamalla painiketta .
- 3 Paina painiketta CONTINUE ja valitse kaikkien levyjen (ALL DISCS) tai yhden levyn (1 DISC) jatkuva soittomuoto. Joka kerta, kun painat painiketta CONTINUE, "ALL DISCS" tai "1 DISC" näkyy vuorotellen näytössä.

Kun valitset	Soitin soittaa
ALL DISCS	Kaikki soittimessa olevat levyt perätysten levynumeroiden mukaisessa järjestyksessä. Tyhjät levyaukot ohitetaan.
1 DISC	Vain yhden valitun levyn.

- 4 Käännä JOG-säädintä, kunnes haluttu levynumero tai levymuistio (katso s. 24) tulee näkyviin näyttöön ja valitse näin ensimmäinen levy (ALL DISCS) tai haluttu levy (1 DISC).

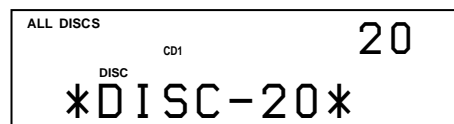



- 5** Aloita soitto painamalla JOG-säädintä tai painiketta ▷. Valittu levy säättyy soittoasentoon ja soitin soittaa kaikki levyt alkaen valitusta levystä (ALL DISCS) tai kaikki raidat kerran (1 DISC).
Säädä äänenvoimakkuus vahvistimella.

 Kun virta katkaistaan Soitin muistaa viimeksi soineen levyn ja soittomuodon (jatkuva, haja tai ohjelmoitu (katso s. 17 ja 18)). Kun soittimen virta taas kytetään, soitin soittaa saman levyn samalla soittomuodolla.

Soiton lopettaminen

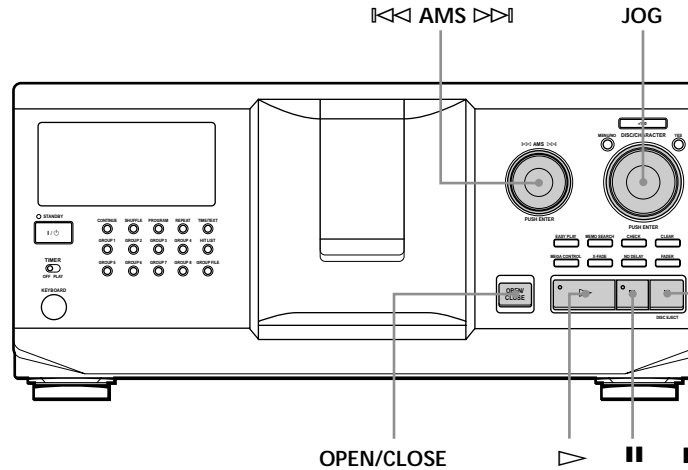
Paina painiketta ■.



Kun haluat	Toimi seuraavalla tavalla
Kytkeä tauon	Paina ■■
Jatkaa soittoa tauon jälkeen	Paina ■■ tai ▷
Siirtyä seuraavalle levyille 	Paina DISC SKIP + kerran. Pidä painike painettuna, kun haluat ohittaa levyjä.
Palata takaisin edelliselle levyille 	Paina DISC SKIP - kerran. Pidä painike painettuna, kun haluat ohittaa levyjä.
Siirtyä seuraavalle raidalle	Käännä ◀◀ AMS ▷▷◁ säädintä myötäpäivään yhden napsahduksen verran.
Palata edelliselle raidalle	Käännä ◀◀ AMS ▷▷◁ säädintä vastapäivään yhden napsahduksen verran.
Lopettaa soiton ja ottaa levyn pois	Paina painiketta OPEN/CLOSE.

Näytön käyttö

Levytiedot näkyvät näytössä.

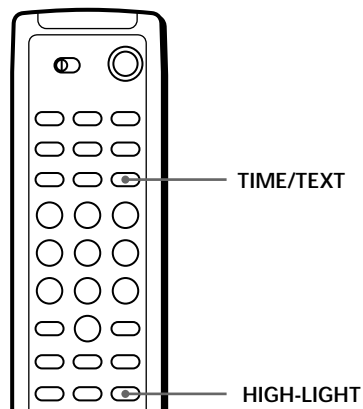
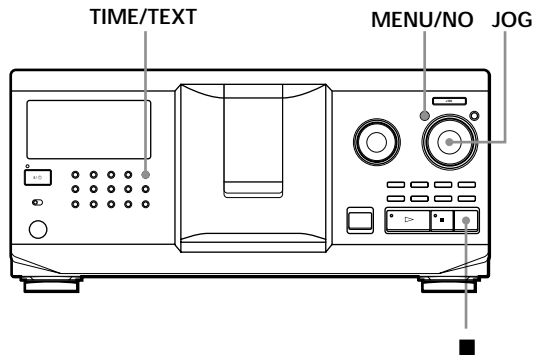

Raitojen lukumäärän ja soittoajan tarkistus

Valitse levy, jonka tiedot halutaan tarkistaa, ja paina painiketta TIME/TEXT. Näyttö näyttää parhaillaan kohdalla olevan levyn numeron, raitojen lukumäärän ja koko levyn soittoajan.

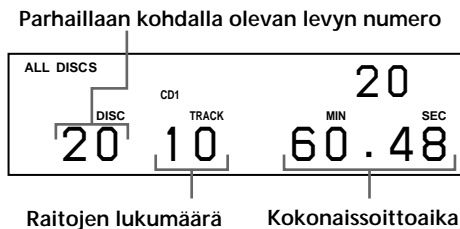

💡 Kun halutaan tarkistaa toinen levy  Valitse tarkistettava levy painamalla painiketta DISC SKIP +/- kauko-ohjaimesta pysäytysmuodolla. Valitun levyn raitojen lukumäärä ja soittoaika tulevat näkyviin hetkeksi.

Tietojen katsominen soitettaessa levyä

Kun levy soi, näyttö näyttää soivan levyn numeron, raitanumeron, raidan soittoajan ja seuraavan levyn numeron.

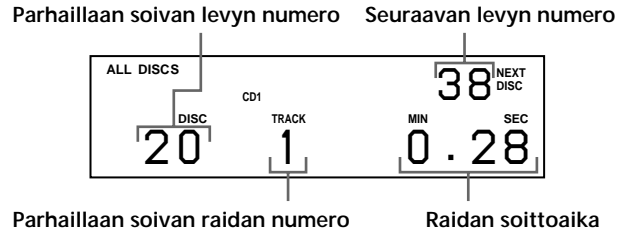

CD TEXT -levyjen tietojen tarkistaminen

CD TEXT -levyillä on tietoja kuten esimerkiksi levyjen nimet tai taiteilijoiden nimet, jotka on tallennettu levyllä olevalle tyhjälle tilalle, jolla tavallisilla levyillä näitä tietoja ei ole. Näyttö näyttää levyn CD TEXT -tiedot, joten voit nähdä levyn, taiteilijan ja raidan nimen. Kun soitin tunnistaa CD TEXT -levyn, "CD TEXT" tulee näkyviin näyttöön. Jos CD TEXT -levy on monikielinen, "MULTI CD TEXT" näkyy näytössä. Jos haluat nähdä tiedot jollakin toisella kielellä, katso tiedot sivulla 13 olevasta luvusta "CD TEXT -tietojen kielen valinta".

Tietojen katsominen pysäytystilassa

Näyttö näyttää levyn nimen. Kun painetaan painiketta TIME/TEXT, taiteilijan nimi vierii näytössä. Kun painiketta TIME/TEXT painetaan uudelleen, näyttöön tulee lyhyeksi aikaa parhaillaan kohdalla olevan levyn numero, raitojen lukumäärä ja koko levyn soittoaika. Sitten näyttöön tulee taas levyn nimi.



Tietojen katsominen soitettaessa levyä

Joka kerta, kun painetaan painiketta TIME/TEXT, näyttö näyttää tiedot alla kuvatulla tavalla.

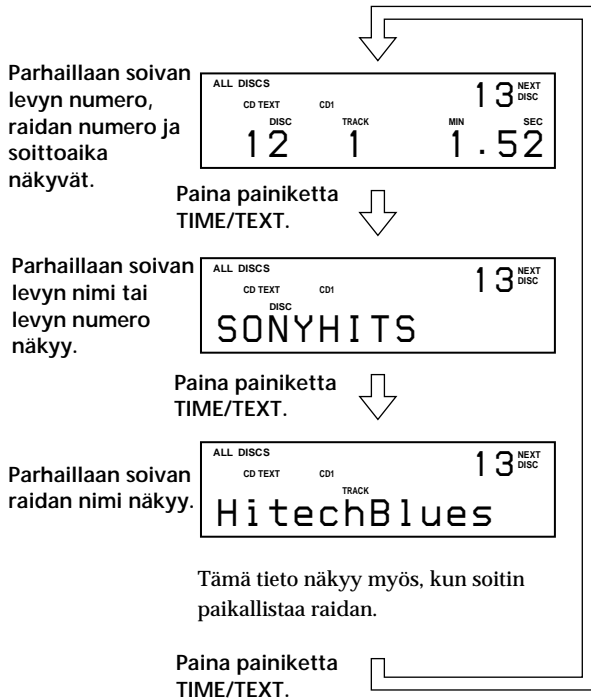

Huomautuksia

- Jos levyn ja raidan nimessä on yli 13 kirjainta, näytössä näkyvät vain 13 ensimmäistä kirjainta.
- Raidan nimi näkyy vain silloin, kun parhaillaan soiva levy on CD TEXT -levy tai parhaillaan soivalla raidalla on HIT TITLE (vain kun soitin on hittilistamuodolla) (katso s. 31).

Levyjen kohokohtien soittaminen

Joillakin CD TEXT -levyillä on mahdollista soittaa vain levyn kohokohdat.

Levyjen kohokohtien soitto aloitetaan painamalla pysäytystilan aikana kauko-ohjaimen painiketta HIGH-LIGHT.

“Hi LIGHT” vilkkuu levyn kohokohtien soidessa.

Jos painiketta HIGH-LIGHT painetaan, kun on valittu levy, jolla tätä toimintoa ei ole, “NO HIGHLIGHT” näkyy näytössä.

CD TEXT -tietojen kielen valinta

Kun valitaan sellainen CD TEXT -levy, jolla on monikieliset tiedot, on mahdollista valita kieli, jolla CD TEXT -tiedot näkyvät.

Kun kieli on valittu, näyttö näyttää tiedot tällä kielellä, kunnes soittimen virta katkaistaan. Jos soitin ei pysty lukemaan CD TEXT -levylle tallennettua kieltä, “other lang.” näkyy näytössä.

- 1 Paina painiketta MENU/NO pysäytystilassa. “Select lang.?” vilkkuu.

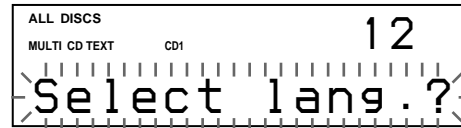

- 2 Paina JOG-säädintä. Parhaillaan valittuna oleva kieli vilkkuu.

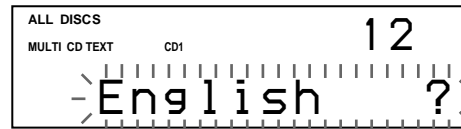

- 3 Käännä JOG-säädintä, kunnes haluttu kieli tulee näkyviin näytöön.
- 4 Valitse kieli painamalla JOG-säädintä. “Reading text” tulee näkyviin hetkeksi ja sitten näyttö näyttää tiedot valitulla kielellä.

Parhaillaan valitun kielen tarkistus

- 1 Paina painiketta MENU/NO soittaessasi CD TEXT -levyä. “Show lang.?” vilkkuu.

- 2 Paina JOG-säädintä.

Parhaillaan voimassa oleva kieli tulee näkyviin hetkeksi. Parhaillaan valittuna oleva kieli voidaan tarkistaa myös silloin, kun on valittu CD TEXT -levy, jolla ei ole monikielisiä tietoja.

Huomautus

Jos valitaan sellainen CD TEXT -levy, jolla ei ole tietoja valitulla kielellä, näyttö näyttää tiedot jollakin toisella kielellä levyn etuisuussäädön mukaisesti.

Jonkin tietyn levyn paikallistaminen

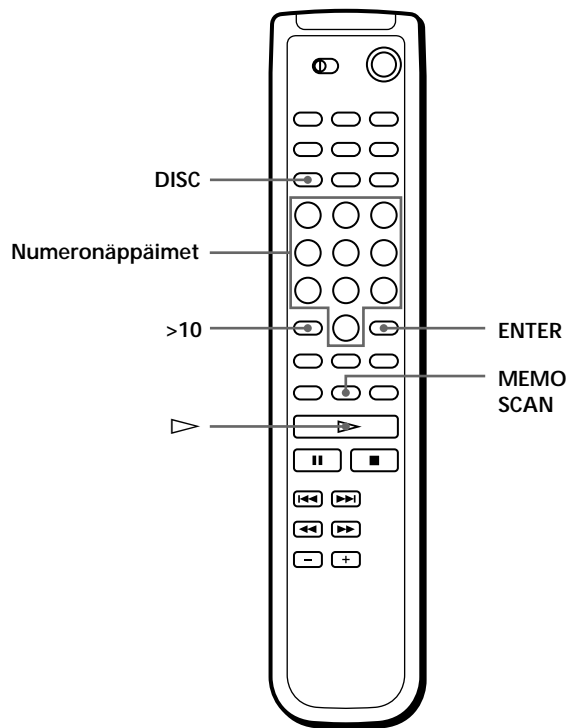
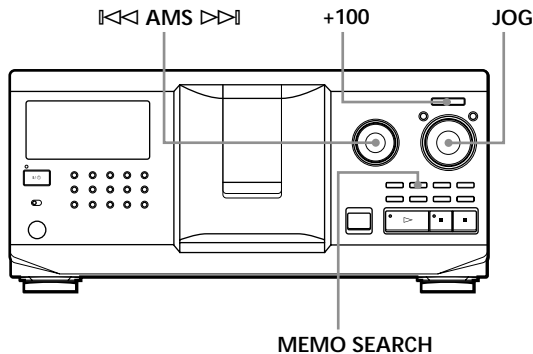

Levyn paikallistaminen soittimella

Käännä JOG-säädintä, kunnes haluttu levynumero tai levymuistio (katso s. 24) tulee näkyviin näyttöön. Aloita soitto painamalla JOG-säädintä.

Levyjen nopea ohitus

Paina painiketta +100. Joka kerta, kun painetaan painiketta +100, soitin ohittaa 100 levyä.

Levyn paikallistaminen suoraan kauko-ohjainta käyttämällä

- 1 Paina painiketta DISC.
- 2 Paina levyn numeropainiketta.
Esimerkki: Kun halutaan näppäillä numero 35
Paina 3 ja sitten 5.
Kun halutaan näppäillä numero 100
Paina 1 ja sitten 10/0 kaksi kertaa.
- 3 Aloita soitto painamalla painiketta ENTER.

Levyn paikallistaminen selaamalla kukin levymuistio (muistioiden selaus)

Haluttu levy voidaan paikallistaa selaamalla levymuistiot (katso s. 24) näytössä. Huomaa, että tätä toimintoa ei voi käyttää kaikkien levyjen (ALL DISCS) hajasoitolla.

- 1 Paina painiketta MEMO SCAN.
"MEMO SCAN" tulee näkyviin näyttöön ja levymuistiot vierivät näytössä.
- 2 Paina painiketta , kun halutun levyn levymuistio näkyy.
Levy säätty toistoasentoon ja soitin aloittaa soiton.

Ohjelmoidulla muodolla levy lisätään ohjelman loppuun, kun painetaan painiketta ENTER painikkeen  asemesta.

Huomautus

Jos näytössä näkyy "NO ENTRY", levymuistioon ei ole nimetty yhtään levyä. Yritä käyttää muistiselausta uudelleen sen jälkeen, kun levyt on nimetty.

Levyn paikallistaminen etsimällä tietty levymuistio (muistioiden etsintä)

Haluttu levy voidaan paikallistaa etsimällä levymuistion ensimmäisellä merkillä (katso s. 24). Muistioiden etsintätoiminto näyttää levymuistiot aakkosjärjestyksessä.

- 1 Paina painiketta MEMO SEARCH.
"MEMO SEARCH" tulee näkyviin näyttöön.
- 2 Etsi haluttu levy kääntämällä JOG-säädintä. Kun käännät JOG-säädintä, näytössä näkyvät ne levymuistiot, joiden nimi alkaa näppäilyllä merkillä.



Ensimmäinen kirjain

Ensimmäisenä merkinä näkyvät kirjaimet ja merkit.

A B C D E F G H I J K L M N O P Q R S T U V W X
Y Z 0 1 2 3 4 5 6 7 8 9

Jos "NOT FOUND" näkyy näytössä näppäiltäessä ensimmäinen merkki säätimellä ◀◀ AMS ▶▶, yhdenkään levyn nimi ei ala näppäilyllä merkillä.

Huomautuksia

- Kun laite etsii näppäiltyä merkkiä, levymuistion ensimmäisen merkin edellä oleva tyhjä tila ja tunnukset jätetään huomiotta.
- Kun laite etsii näppäiltyjä merkkejä, se ei tee eroa isojen ja pienten kirjainten välillä.

- 3 Valitse levy painamalla JOG-säädintä.

Ohjelmoidulla soitolla levy lisätään ohjelman loppuun.

Muistioiden selauksen lopettaminen

Paina uudelleen painiketta MEMO SEARCH.

Seuraavaksi soitettavan levyn määrittely

Seuraavaksi soitettava levy voidaan määrittää soitettaessa levyä jatkuvalla soitolla tai yhden levyn (1 DISC) hajasoitolla.

Kun soitetaan levyä, käännä JOG-säädintä. "NEXT DISC" tulee näkyviin näyttöön ja levynumero tai levymuistio (katso s. 24) muuttuu kääntäessä JOG-säädintä. Kun haluttu levynumero tai levymuistio näkyy näytössä, lopeta JOG-säätimen kääntäminen.

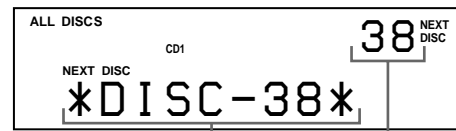

Seuraava levynumero tai levymuistio

Kun parhaillaan soiva levy on soinut, seuraavana soivaksi määritetty levy alkaa soida. Jos haluat ohittaa heti seuraavalle levyllä, paina JOG-säädintä parhaillaan soivan levyn soidessa.

Määritetyn levyn peruuttaminen

Paina painiketta CONTINUE kaksi kertaa.

Juuri asetetun levyn soittaminen – helppo soitto

Juuri asetettu levy voidaan soittaa yhden painikkeen painalluksella.

- 1 Avaa etukansi painamalla painiketta OPEN/CLOSE.
- 2 Paina painiketta EASY PLAY.
Aukko 1 siirtyy latausasentoon.
- 3 Aseta levy aukkoon 1.
- 4 Paina painiketta EASY PLAY.
Painike EASY PLAY on valaistu ja soitin alkaa soittaa aukkoon 1 asetettua levyä.

Huomautus

Helpolla soitolla voidaan soittaa vain aukossa 1 oleva levy.



Helpon soiton lopettaminen

Paina painiketta ■.

Tietyn raidan tai raidalla olevan kohdan paikallistaminen

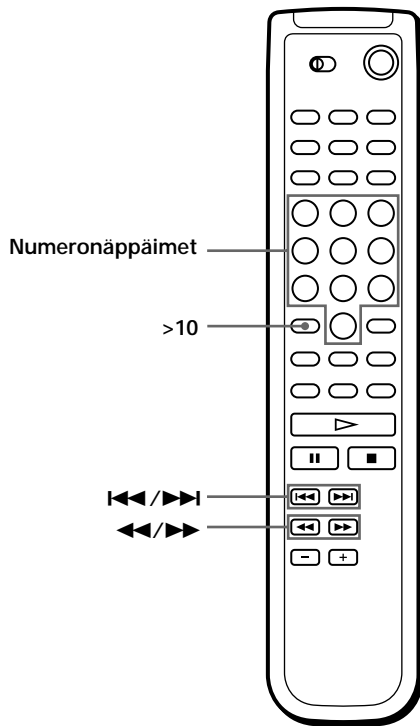
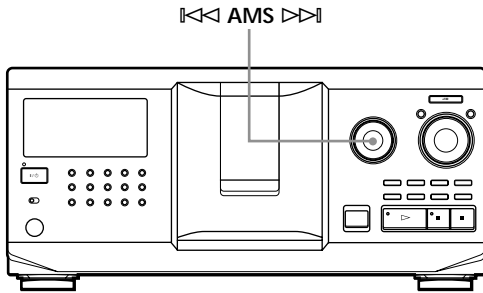
Mikä tahansa raita voidaan paikallistaa nopeasti levyn soiton aikana käyttämällä säädintä **⏮ AMS ⏭** (AMS: automaattinen musiikin tunnistus) tai kauko-ohjaimen painikkeita **⏮/⏭**. Jokin tietty kohta raidalta voidaan myös paikallistaa levyä soittaessa.



Kun halutaan paikallistaa	Toimi seuraavalla tavalla
seuraava tai jokin edessä oleva raita	Käännä säädintä ⏮ AMS ⏭ myötäpäivään, kunnes raita löytyy.
parhaillaan kohdalla oleva tai jokin edellä ollut raita	Käännä säädintä ⏮ AMS ⏭ vastapäivään, kunnes raita löytyy.
tietty raita suoraan 	Paina raidan numeroa vastaavaa numeronäppäintä kauko-ohjaimesta. Kun etsitään suoraan numeroa 10 suurempinumeroinen raita, paina ensin >10 ja sitten vastaavan numeron numeronäppäintä.
tietty kohta raidalta tarkkaillen ääntä 	Paina ⏮ (taakse)/ ⏭ (eteen) kauko-ohjaimesta ja pidä painikettuna, kunnes haluttu kohta löytyy.
tietty kohta raidalta nopeasti tarkkaillen näyttöä 	Paina painiketta ⏮ (taakse)/ ⏭ (eteen) kauko-ohjaimesta ja pidä painettuna, kunnes kohta löytyy tauon aikana. Ääntä ei kuulu toimenpiteen aikana.

Huomautus

Jos “- OVER -” näkyy näytössä, ollaan siirrytty levyn loppuun painettaessa painiketta **⏭**. Siirry takaisin kääntämällä säädintä **⏮ AMS ⏭** vastapäivään tai painamalla painiketta **⏮**.

Uudelleensoitto

Levyt/raidat voidaan soittaa uudelleen millä tahansa soittomuodolla.

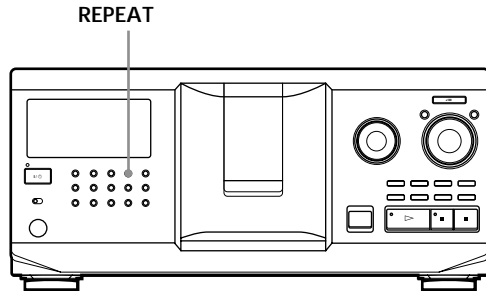

Paina painiketta REPEAT levyn soidessa. "REPEAT" tulee näkyviin näyttöön. Soitin soittaa levyt/raidat uudelleen seuraavalla tavalla:

Kun levy soi	Soitin soittaa uudelleen
Kaikkien levyjen (ALL DISCS) jatkuvalla soitolla (sivu 10)	Kaikkien levyjen kaikki raidat.
Yhden levyn (1 DISC) jatkuvalla soitolla (sivu 10)	Kaikki parhaillaan soivan levyn raidat.
Kaikkien levyjen (ALL DISCS) hajasoitolla (sivu 17)	Kaikkien levyjen kaikki raidat hajajärjestyksessä.
Yhden levyn (1 DISC) hajasoitolla (sivu 18)	Kaikki parhaillaan soivan levyn raidat hajajärjestyksessä.
Ohjelmoidulla soitolla (sivu 18)	Saman ohjelman.

Uudelleensoiton lopettaminen

Paina painiketta REPEAT kaksi kertaa.

Parhaillaan soivan raidan uudelleensoitto

On mahdollista soittaa uudelleen vain parhaillaan soiva raita.

Kun haluttu raita soi, paina painiketta REPEAT toistuvasti, kunnes "REPEAT 1" tulee näkyviin näyttöön.

Yhden raidan uudelleensoiton (Repeat 1) lopettaminen

Paina painiketta REPEAT.

Soitto hajajärjestyksessä (hajasoitto)

Soitin voidaan säätää soittamaan levyt "hajajärjestyksessä". Soitin valitsee hajajärjestyksessä raidat kaikilta levyiltä tai vain määritetyltä levyiltä.

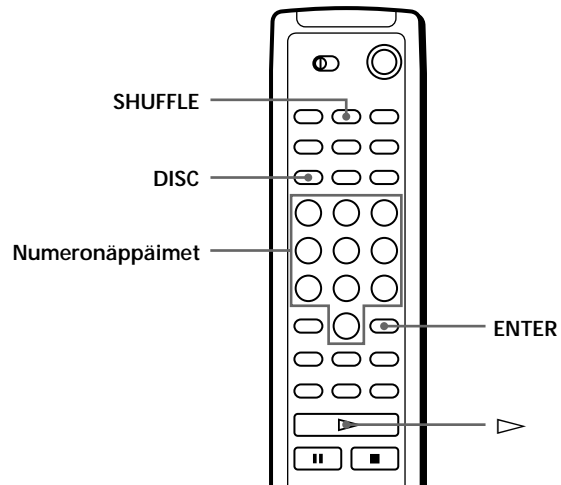
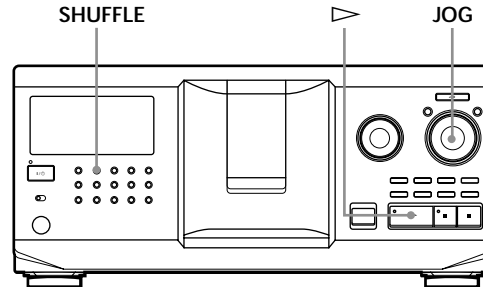

Kaikkien levyjen kaikkien raitojen soitto hajajärjestyksessä

- 1 Paina painiketta SHUFFLE. "ALL DISCS" ja "SHUFFLE" näkyvät näyttössä.
- 2 Paina JOG-säädintä tai paina painiketta ▷. Kaikkien levyjen (ALL DISCS) hajasoitto alkaa. "▷" näkyy näyttössä soittimen valitessa "hajajärjestyksessä" levyjä tai raitoja.

Määritetyn levyn kaikkien raitojen soitto hajajärjestyksessä

- 1 Paina painiketta SHUFFLE kaksi kertaa. "1 DISC" ja "SHUFFLE" tulevat näkyviin näyttöön.
- 2 Käännä JOG-säädintä, kunnes näyttöön tulee näkyviin halutun levyn numero. Kun käytetään kauko-ohjainta, paina ensin painiketta DISC ja sitten levyn numeroa vastaavaa painiketta.
- 3 Paina JOG-säädintä tai painiketta ▷. Kun käytetään kauko-ohjainta, paina painiketta ENTER. Yhden levyn (1 DISC) hajasoitto alkaa. "CD" näkyy näytössä soittimen valitessa raitoja "hajajärjestyksessä".

Hajasoiton lopettaminen

Paina painiketta CONTINUE.

- ☀ Hajasoitto voidaan aloittaa soiton aikana. Paina painiketta SHUFFLE, jolloin hajasoitto alkaa parhaillaan soivalta raidalta.
- ☀ Yhden levyn (1 DISC) hajasoittoa varten oleva levy voidaan valita suoraan. Katso lukua "Levyn paikallistaminen suoraan kauko-ohjainta käyttämällä" sivulta 14.
- ☀ On mahdollista siirtyä seuraavalle levyille yhden levyn (1 DISC) hajasoiton aikana. Paina painiketta DISC SKIP +.
- ☀ On mahdollista määrittää seuraavaksi soiva levy yhden levyn (1 DISC) hajasoiton aikana. Määritä seuraava levy kääntämällä JOG-säädintä. Kun parhaillaan soivan levyn kaikki raidat ovat soineet hajajärjestyksessä, seuraava levy alkaa soida. Jos haluat siirtyä seuraavalle levyille heti, paina JOG-säädintä parhaillaan valittuna olevan levyn soidessa.

Huomautuksia

- Seuraavaksi soivaa levyä ei voi määrittää kaikkien levyjen (ALL DISCS) hajasoiton aikana.
- Vaikka painetaan painiketta ■ tai soittimen virta katkaistaan kaikkien levyjen (ALL DISCS) hajasoiton aikana, soitin muistaa mitkä levyt tai raidat on soitettu ja mitä ei ole soitettu. Jos siis haluat aloittaa kaikkien levyjen (ALL DISCS) hajasoiton uudelleen alusta, muista suorittaa uudelleen toimenpiteet alkaen vaiheesta 1.

Oman ohjelman tekeminen (Ohjelmoitu soitto)

On mahdollista järjestää raitojen ja/tai levyjen järjestys ja luoda kolme eri ohjelmaa, jotka tallentuvat muistiin automaattisesti. Yhdessä ohjelmassa voi olla korkeintaan 32 "vaihetta"; yhdessä "vaiheessa" voi olla yksi raita tai yksi kokonainen levy. Ohjelmat voidaan tehdä kauko-ohjaimen säätimillä tai soittimen säätimillä. Ohjelmointitoimet ovat kuitenkin erilaiset.

Ohjelman tekeminen soittimella

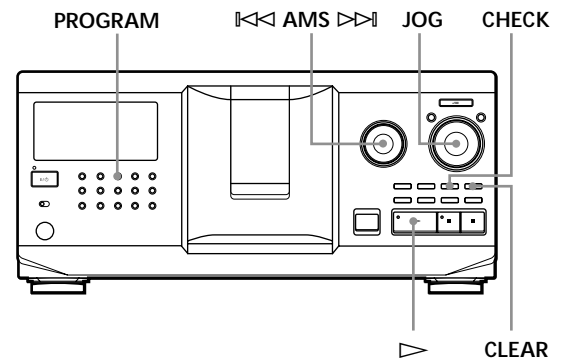

- 1 Paina painiketta PROGRAM, kunnes haluttu ohjelmanumero (PROGRAM 1, 2 tai 3) tulee näkyviin näyttöön. Jos valitulle ohjelmanumerolle on jo tallennettu ohjelma, tämän ohjelman viimeinen vaihe tulee näkyviin näyttöön. Jos haluat poistaa koko ohjelman, pidä painike CLEAR painettuna, kunnes "CLEAR" tulee näkyviin näyttöön (katso s. 20).
- 2 Käännä JOG-säädintä, kunnes haluttu levynumero tulee näkyviin näyttöön.

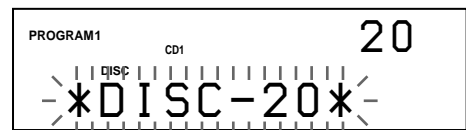

- 3 Jos haluat ohjelmoida koko levyn, jätä tämä vaihe väliin. Käännä säädintä ◀◀ AMS ▶▶, kunnes haluttu raitanumero tulee näkyviin näyttöön.

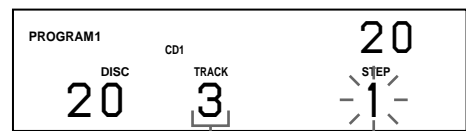

Raitanumero

4 Paina JOG-säädintä.

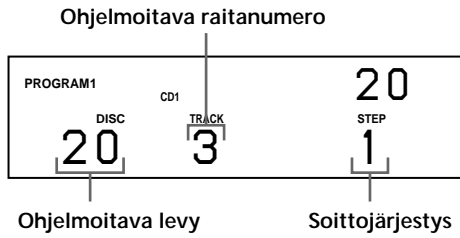

5 Kun haluat ohjelmoida muita levyjä/raitoja, toimi seuraavalla tavalla:

Kun haluat ohjelmoida	Toista vaiheet
Toisen levyn (toisten levyjen) kaikki raidat	2 ja 4
Samannamun levyn muut raidat	3 ja 4
Muiden levyjen muut raidat	2-4

6 Käynnistä ohjelmoitu soitto painamalla JOG-säädintä tai painiketta ▷.

Ohjelmoidun soiton lopettaminen

Paina painiketta CONTINUE.

☀ Ohjelmat pysyvät tallessa myös ohjelmoidun soiton loputtua. Kun painetaan JOG-säädintä tai painiketta ▷, sama ohjelma voidaan toistaa uudelleen.

☀ Kun ohjelmoitu toisto valitaan painamalla painiketta PROGRAM jatkuvan soiton tai hajasoiton aikana Ohjelma toistuu parhaillaan soivan raidan soitua.

☀ Ohjelma pysyy tallessa kunnes se poistetaan. Vaikka levy vaihdetaan, ohjelmoidut levy- ja raitanumerot pysyvät muistissa. Soitin soittaa siis uudelleen paikalleen asetetun levyn ja raitanumerot. Ohjelmasta poistetaan kuitenkin sellaiset levy- ja raitanumerot, joita soittimelta tai levyiltä ei löydy ja muu ohjelma toistuu ohjelmoidussa järjestyksessä.

Huomautus

Jos painat jotakin painiketta GROUP 1-8 ryhmäsoiton aloittamiseksi, ohjelmoitu soitto loppuu (katso s. 29).

Ohjelman tekeminen kauko-ohjaimella

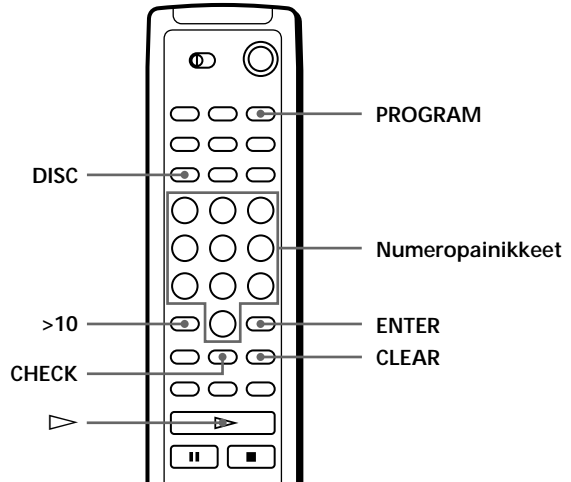

1 Paina painiketta PROGRAM, kunnes näyttöön tulee näkyviin haluttu ohjelmanumero (PROGRAM 1, 2 tai 3).

2 Paina painiketta DISC.



3 Paina levyn numeropainiketta.

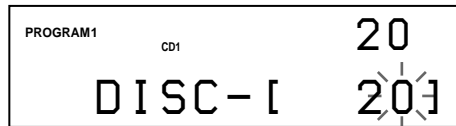

4 Jos ohjelmoit koko levyn, paina painiketta ENTER ja siirry vaiheeseen 6. Jos ohjelmoit halutun levyn, paina painiketta >10.

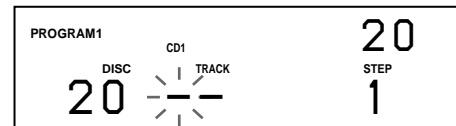

5 Paina raidan numeropainiketta. Jos levyllä on enemmän kuin 10 raitaa, paina ensin painiketta 0 ja sitten numeroa vastaavaa painiketta raitanumerojen 1-9 näppäilyä varten.

Ohjelmoitava levy

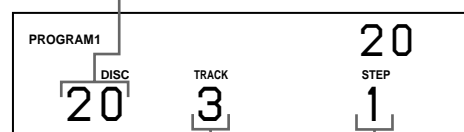

Ohjelmoitava raita

Soittajärjestys

(Jatkuu)

- 6** Kun haluat ohjelmoida muita levyjä/raidat, toimi seuraavalla tavalla:

Kun haluat ohjelmoida	Toista vaiheet
Toisen levyn (toisten levyjen) kaikki raidat	2-4
Samana levyyn muut raidat	5
Muiden levyjen muut raidat	2-5

- 7** Aloita ohjelmoitu soitto painamalla painiketta ▷.

Ohjelmoidun soiton lopettaminen

Paina painiketta CONTINUE.

Ohjelmointijärjestyksen tarkistaminen

Ohjelma voidaan tarkistaa ennen soiton aloittamista tai sen jälkeen.

Paina painiketta CHECK.

Joka kerta, kun painat tätä painiketta, näyttö näyttää kunkin vaiheen levyn ja raitanumeron ohjelmoidussa järjestyksessä. (Kun koko levy on ohjelmoitu yhtenä vaiheena, "ALL" näkyy raitanumeron asemesta.)

Ohjelman viimeisen vaiheen jälkeen näytössä näkyy "- END -" ja näyttö palautuu alkuperäiseen tilaansa.

Ohjelmointijärjestyksen muuttaminen

Ohjelmointijärjestystä voidaan muuttaa ennen soiton aloittamista.

Kun haluat	Toimi seuraavalla tavalla
Poistaa raidan tai levyn	Paina painiketta CHECK, kunnes raita tai levy, jota ei tarvita, näkyy näytössä ja paina sitten painiketta CLEAR.
Poistaa ohjelmasta viimeisen raidan tai levyn.	Paina painiketta CLEAR. Joka kerta, kun painat tätä painiketta, viimeksi ohjelmoitu raita tai levy pyyhkiytyy pois.
Lisätä raidat tai levyjä ohjelman loppuun	Suorita ohjelmoinnin toimenpiteet.
Muuttaa koko ohjelman	Poista koko ohjelma pitämällä painike CLEAR painettuna, kunnes "CLEAR" tulee näkyviin näyttöön ja tee sitten uusi ohjelma suorittamalla ohjelmoinnin toimenpiteet.

Muistiin tallennetun ohjelman poistaminen

- 1** Paina painiketta PROGRAM toistuvasti pysäytystilassa, kunnes poistettavan ohjelman numero (PROGRAM 1, 2 tai 3) tulee näkyviin näyttöön.
- 2** Pidä painike CLEAR painettuna, kunnes "CLEAR" tulee näkyviin näyttöön.

Toisto ajastinta käyttäen

Levyn soitto voidaan aloittaa annettuna aikana liittämällä ajastin (ei kuulu varusteisiin). Katso myös ajastimen käyttöohjeita, jos tarvitset apua.

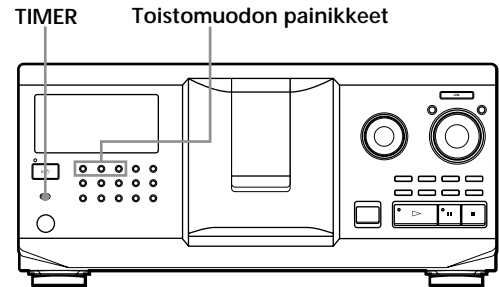

- 1** Valitse haluttu toistumuoto painamalla jotakin toistumuodon painikkeista.
- 2** Aseta soittimen painike TIMER asentoon PLAY.
- 3** Säädä ajastin haluttuun aikaan. Soittimen virta katkeaa. Säädettynä aikana soittimen virta kytkeytyy ja soitto alkaa.
- 4** Kun ajastimen käyttö loppuu, säädä soittimen TIMER asentoon OFF.

Toisen CD-soittimen säätö (Edistynyt Mega-säätö)

Tällä laitteella voidaan säätää toista CD-soitinta (katso lukua "Toisen CD-soittimen liittäminen" sivulta 6). Vaikka toinen CD-soitin on liitetty, kummankin laitteen säätimet toimivat. Kun painetaan toistopainiketta jommastakummasta laitteesta, toimiva soitin pysähtyy ja soimattomana ollut soitin käynnistyy. Varmista, että "2nd DETECTED" näkyy tämän soittimen näytössä sen jälkeen, kun kummankin soittimen virta on kytketty. Huomaa, että soittimesta riippuen ei kenties ole mahdollista käyttää kaikkia toisen CD-soittimen toimintoja.

Alla olevassa kuvassa näkyvät säätimet toimivat, kun MEGA CONTROL -painike on valaistu.

Toistumuodon painikkeet
(CONTINUE/ SHUFFLE/
PROGRAM/REPEAT)

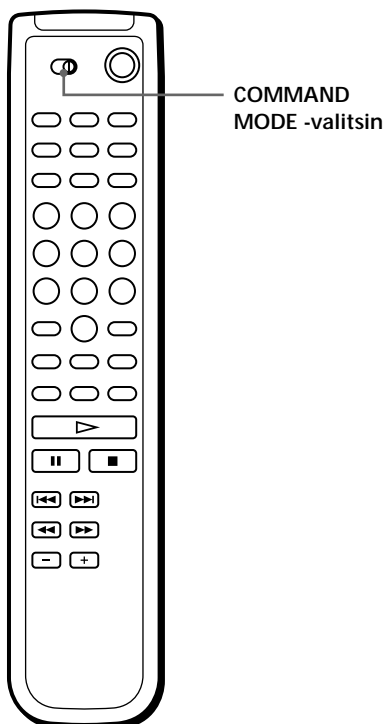
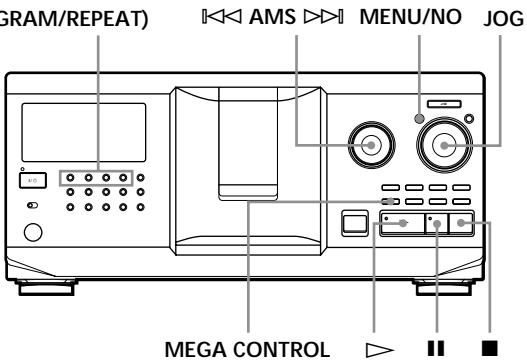

- 1 Paina tämän soittimen painiketta MEGA CONTROL. Painike MEGA CONTROL ja "2nd" syttyvät näyttöön. Näyttö näyttää toisen soittimen parhaillaan kohdalla olevan levyn numeron tai levymuistion.



Parhaillaan kohdalla olevan levyn numero tai levymuistio

- 2 Valitse haluttu toistumuoto. Ohjelmoi raidat toisen soittimen säätimillä.
- 3 Aloita soitto painamalla painiketta ▷ tästä soittimesta. Kun MEGA CONTROL -painike palaa, toista soitinta voidaan säätää tämän soittimen säätimillä.

Pääsoittimen säätö

Paina painiketta MEGA CONTROL. MEGA CONTROL -painike sammuu ja voit taas säätää pääsoitinta.

Toisen soittimen säätö suoraan varusteisiin kuuluvalla kauko-ohjaimella

Aseta kauko-ohjaimen kytkin CD 1/2/3 asentoon CD3, joka on sama asento kuin toisen soittimen takaseinän COMMAND MODE -valitsimessa.

Toisen CD-soittimen levymuistioiden lataaminen

Jos toisessa CD-soittimessa on levymuistitoiminto (katso s. 24), voit ladata toisen CD-soittimen levymuistiot tämän soittimen muistiin ja saada ne näkyviin tähän soittimeen.

- 1 Paina painiketta MENU/NO.
- 2 Käännä JOG-säädintä, kunnes "LOAD 2ndMEMO?" vilkkuu näytössä.

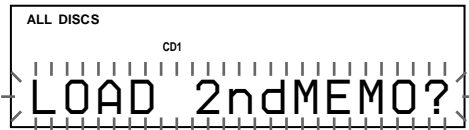

- 3 Paina JOG-säädintä. Soitin aloittaa lataamisen. (Lataaminen kestää noin minuutin.)

Huomautus

Jos toisen soittimen kussakin muistiossa on yli 13 merkkiä, tähän CD-soittimeen latautuu vain levymuistion 13 ensimmäistä merkkiä.

Nimen antaminen toisen CD-soittimen levyille

On mahdollista antaa nimet toisen CD-soittimen levyille tai muuttaa toisesta CD-soittimesta ladattuja levymuistioita.

- 1 Paina painiketta MEGA CONTROL. MEGA CONTROL -painike syttyy palamaan.
- 2 Valitse JOG-säädintä kääntämällä levy, jolle halutaan tehdä levymuistio. Jos valitussa levyaukossa ei ole levyä, "NO DISC" näkyy näytössä eikä levymuistiota voi tehdä.
- 3 Paina painiketta MENU/NO. "MEMO IN?" tulee näkyviin.
- 4 Paina JOG-säädintä.
- 5 Näppäile uusi levymuistio sivulla 24 olevassa luvussa "Nimien antaminen levyille" kuvatulla tavalla.

Huomautus

Uudet levymuistiot tallentuvat tämän soittimen muistiin, joten niitä ei saada näkyviin toiseen CD-soittimeen.

Alku- tai loppuhäilytys

Ääneen saadaan alku- tai loppuhäilytys, jotta raidat eivät ala tai lopu äkillisesti.

Huomaa, että tätä tehostetta ei voi käyttää käytettäessä DIGITAL OUT (OPTICAL) -liitintä.

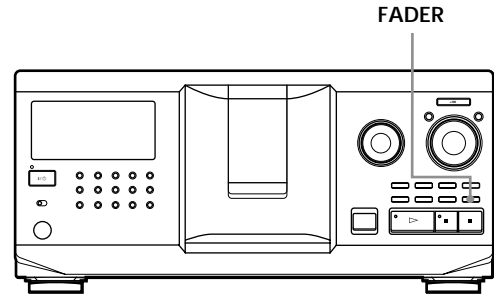

Kun haluat

Aloittaa toiston alkuhäilytyksellä

Lopettaa toiston loppuhäilytykseen.

Paina painiketta FADER

Tauon aikana. "FADE" näkyy näytössä ja merkintä "II" vilkkuu. Toistoon tulee alkuhäilytys.

Kun loppuhäilytys halutaan aloittaa. "FADE" näkyy näytössä ja merkintä "III" vilkkuu. Toisto loppuu loppuhäilytykseen ja soitin pysähtyy.

Huomautus

Häilytys kestää noin 5 sekuntia.

Soitto vuorotellen (viiveetön soitto/X-häivytyssoitto)

Kun liitetään toinen soitin, on mahdollista soittaa tämän soittimen ja toisen soittimen raidat vuorotellen miltä tahansa soittomuodolta (katso lukua "Toisen CD-soittimen liittäminen" sivulta 6).

Valitse jompikumpi seuraavista tavoista:

- **Viiveetön soitto:** Soitin vaihtuu kullakin raidalla. Aina, kun soitin vaihtuu, toinen soitin aloittaa soiton ilman ääneen tulevaa taukoa heti, kun parhaillaan soittava soitin lopettaa soiton. Toinen soitin ohittaa raidalla olevan äänittämättömän alkuosan ja aloittaa soiton kohdasta, josta ääni alkaa kuulua.
- **X-häivytyssoitto:** Soitin vaihtuu kullakin raidalla tai annetuin väliajoin. Väliajaksi voidaan valita 30, 60 tai 90 sekuntia. Aina, kun soitin vaihtuu, kummankin soittimen ääni sekoittuu. Parhaillaan soittava soitin lopettaa soiton loppuhäivytykseen ja uusi soitin aloittaa soiton alkuhäivytyksellä.

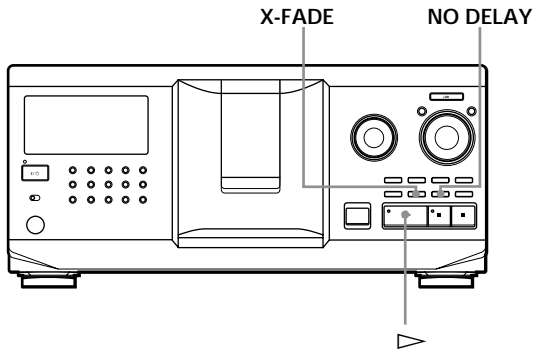

- 1 Valitse haluttu soittomuoto kummallakin soittimella.
- 2 Kun valitaan viiveetön soitto
Paina painiketta NO DELAY.
"NO DELAY" tulee näkyviin näyttöön.
Kun valitaan X-häivytyssoitto
Paina painiketta X-FADE.
"X-FADE" tulee näkyviin näyttöön.
Joka kerta, kun painat painiketta X-FADE, merkintä muuttuu seuraavalla tavalla:

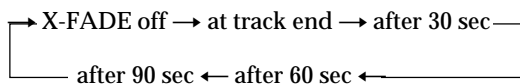

Kun soitinta halutaan vaihtaa aina raidan loputtua, valitse "raidan lopussa".

Kun soitinta halutaan vaihtaa annetuin väliajoin, paina painiketta X-FADE toistuvasti, kunnes haluttu väliaika tulee näkyviin näyttöön.

- 3 Aloita soitto painamalla painiketta ▷.
MEGA CONTROL -painike syttyy palamaan ja toisen soittimen raita valikoituu.

Viiveettömän soiton/X-häivytyssoiton lopettaminen
Paina vastaavaa painiketta toistuvasti, kunnes "NO DELAY" tai "X-FADE" katoaa näytöstä. Parhaillaan soittava soitin jatkaa soittoa.

- ☀ **Tapaa (viiveetön soitto/X-häivytyssoitto) voidaan muuttaa soiton aikana**

Paina vastaavaa painiketta (NO DELAY tai X-FADE) vaiheen 2 toimenpiteiden jälkeen.

- ☀ **X-häivytys voidaan aloittaa missä kohtaa raidalla tahansa**

Paina painiketta FADER X-häivytyssoiton aikana. Vaikka olet säätänyt X-häivytysmuodon ja aloittanut X-häivytyssoiton, voit aloittaa X-häivytyksen manuaalisesti missä kohtaa tahansa. Huomaa, että tätä ei kuitenkaan voi tehdä, kun kummankin soittimen ääni on sekoittunut.

Huomautuksia

- Soitto alkaa toisesta soittimesta, jos soitto aloitetaan painikkeen MEGA CONTROL palaessa.
- Kun toinen soitin on soittanut kaikki levynsä/raitansa ennen toista soitinta, soitto loppuu.
- Älä käytä toisen soittimen säätimiä viiveettömän soiton/X-häivytyssoiton aikana. On mahdollista, että ne eivät toimi oikein.

Soittimen säätö toisella laitteella

Kun soitin liitetään Sony MD-dekkiin, joka toimii Mega-säätötoiminnolla tai kun käytetään Sony MD-dekkiä jollakin tietokoneohjelmalla kuten "MD Editor" -ohjelmalla, soitin on säädettävä alla kuvatulla tavalla:

- 1 Paina painiketta MENU/NO.
- 2 Käännä JOG-säädintä, kunnes "CONTROL A1 ?" tulee näkyviin näyttöön.
- 3 Paina painiketta YES.

Tavallisen säädön palauttaminen

Kun olet suorittanut vaiheet 1 ja 2 ja "CONTROL A1 II ?" on tullut näkyviin, paina painiketta YES.

Huomautuksia

- Edellä kuvattu toimenpide voidaan suorittaa oikein vain soittaessa levyä 1 - levyä 200.
- Tätä soitinta ei voi käyttää oikein toisesta soittimesta, jossa ei ole CONTROL A1 II -liitintä. Tällaisessa tapauksessa käytä toista soitinta tästä soittimesta käsin.

Mitä muokattavilla tiedostoilla voidaan tehdä

Soittimeen voidaan tallentaa kullekin levyille kolmenlaista tietoa, joista käytetään nimitystä "muokattavat tiedostot". Kun levyille on tallennettu muokattavat tiedostot, soitin ottaa automaattisesti esiin tallennetut tiedot aina, kun levy valitaan. Huomaa, että muokattavat tiedostot pyyhkiytyvät pois, jos soitinta ei käytetä noin kuukauteen.

Seuraavat tiedot voidaan tallentaa:

Kun käytössä on	Voidaan
Levymuistio (sivu 24)	Antaa levyille 13 merkistä koostuva nimi
Poistopankki (sivu 28)	Poistaa tarpeettomia raitoja ja tallentaa vain halutut raidat
Ryhmätiedosto (sivu 28)	Ryhmitellä levyt kahdeksaan ryhmään, jotta ne voidaan paikallistaa helposti

Mihin muokattavat tiedostot tallentuvat?

Muokattavat tiedostot eivät tallennu levyille vaan soittimen muistiin. Muokattavia tiedostoja ei siis voi käyttää soittaessa levyä jollakin toisella soittimella.

Jos vaihdat muokattavaan tiedostoon ilmoitettuja levyjä

Tallennetun muokattavan tiedoston tiedot säilyvät, koska kukin muokattava tiedosto on määritetty kullekin aukolle. Poista kaikki vanhan levyn muokattavat tiedostot (levymuistio, poistopankki ja ryhmätiedosto) ja tallenna sitten uuden levyn tiedot muokattaviin tiedostoihin.

Kaikkien levyjen kaikkien muokattavien tiedostojen poistaminen

Katkaise soittimesta virta. Kun pidät painikkeen CLEAR painettuna, kytke soittimen virta painamalla painiketta I/☺. "ALL ERASE" tulee näkyviin näyttöön ja muokattavat tiedostot pyyhkiytyvät pois.

Nimen antaminen levyille (levymuistio)

Levyille voidaan antaa 13 merkistä koostuva nimi ja levymuistio saadaan näkyviin joka kerta, kun levy valitaan. Levymuistioon voidaan kirjoittaa levyn nimi, taiteilijan nimi, laji, ostopäivä tai mitä muuta tahansa.

💡 Kun valitaan CD TEXT -levy

Levyn nimi tallentuu automaattisesti levymuistioksi. Jos levyn nimessä on yli 13 merkkiä, vain 13 ensimmäistä merkkiä tallentuu (katso s. 13). Kun levy vaihdetaan CD TEXT -levyyn, CD TEXT -levyn nimi tallentuu myös automaattisesti. On huomattava, että CD TEXT -levyn levymuistiotia ei voi muuttaa.

💡 Levyille voidaan antaa nimi etukannen ollessa auki

Nimen antaminen levyille soittimella

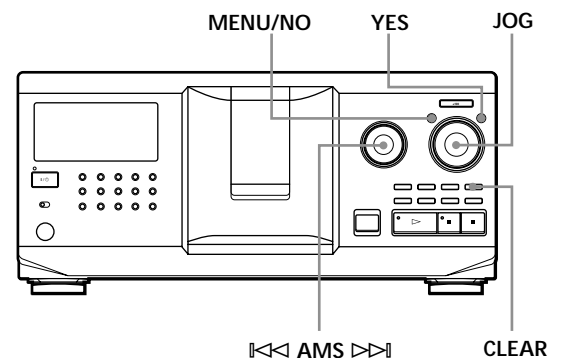

- 1 Käännä JOG-säädintä, kunnes näyttöön tulee näkyviin levynumero, jolle halutaan tehdä levymuistio. Kun nimi annetaan etukannen ollessa kiinni, soittoasennossa olevan levyn levynumero tulee näkyviin. Kun nimi annetaan etukannen ollessa auki, latausasennossa olevan levyn levynumero tulee näkyviin.
- 2 Paina painiketta MENU/NO. "MEMO IN?" vilkkuu.
- 3 Paina JOG-säädintä. Vilkkuva kohdistin () tulee näkyviin.

- 4** Käännä JOG-säädintä, kunnes haluttu merkki tulee näkyviin näyttöön.
Kohdistin katoaa ja ensimmäinen levymuistion ensimmäinen paikka vilkkuu.
Kun JOG-säädintä käännetään myötäpäivään, merkit tulevat näkyviin seuraavassa järjestyksessä. Käännä JOG-säädintä vastapäivään, kun haluat siirtyä taaksepäin.

(välilyönti) A B C D E F G H I J K L M N O P Q R S
T U V W X Y Z a b c d e f g h i j k l m n o p q r s t u
v w x y z 0 1 2 3 4 5 6 7 8 9 ! " # \$ % & ' () * + , - . /
: ; < = > ? @ _

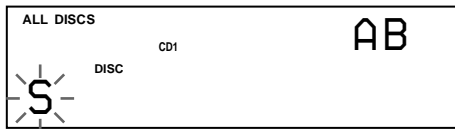

- 5** Valitse merkki painamalla JOG-säädintä. Valittu merkki korostuu ja vilkkuva kohdistin tulee näkyviin osoittaen seuraavaa paikkaa.

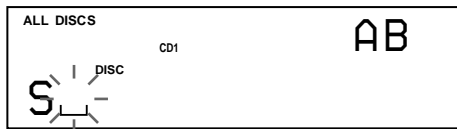

Korjaaminen

Paina painiketta CLEAR ja aloita uudelleen näppäillen oikeat merkit.

- 6** Näppäile tarvittavat merkit toistamalla vaiheita 4 ja 5.
7 Tallenna levymuistio painamalla painiketta YES. Näyttö näyttää levymuistion.



Tallenna levymuistiot muille levyille toistamalla vaiheet 1-7.

💡 Merkkityypin muuttaminen nopeasti merkkien näppäilyä aikana

Paina painiketta TIME/TEXT yllä olevassa vaiheessa 4. Kohdistimen kohdalla oleva merkki muuttuu kunkin merkkityypin ensimmäiselle merkille. Joka kerta, kun painat painiketta TIME/TEXT, merkkityyppi muuttuu seuraavalla tavalla:

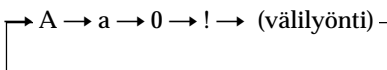

Levymuistion muuttaminen

- 1** Valitse sivulla 24 olevan luvun "Nimen antaminen levyille soittimella" vaiheet 1-3 suorittamalla muutettava levymuistio.
2 Siirrä kohdistin säädintä ◀◀◀ AMS ▶▶▶ siirtämällä kohtaan, joka halutaan muuttaa. Kun kohdistin on jonkin merkin kohdalla, merkki vilkkuu, mutta kun kohdistin on välilyönnin kohdalla, () näkyy näyttössä.

Merkkien muuttaminen

Käännä JOG-säädintä, kunnes haluttu merkki tulee näkyviin näyttöön.

Merkkien lisääminen

Paina JOG-säädintä. Uusi tyhjä paikka tulee näkyviin valitun merkin viereen, käännä sitten JOG-säädintä, kunnes haluttu merkki tulee näkyviin näyttöön.

Merkkien poistaminen

Paina painiketta CLEAR. Valittu merkki katoaa.

Kaikkien parhaillaan valitun levymuistion merkkien poistaminen

Pidä painike CLEAR painettuna muutama sekunti. Kaikki parhaillaan valitulle levymuistiolle näppäillyt merkit pyyhkiytyvät pois.

- 3** Muuta muut merkit toistamalla vaihetta 2.
4 Tallenna levymuistio painamalla painiketta YES.

Levymuistion poistaminen

- 1** Valitse sivulla 24 olevan luvun "Nimen antaminen levyille soittimella" vaiheet 1-3 suorittamalla poistettava levymuistio.
2 Paina painiketta CLEAR muutama sekunti.
3 Paina painiketta YES. Levymuistio pyyhkiytyy pois.

Nimen antaminen levyille kauko-ohjaimella

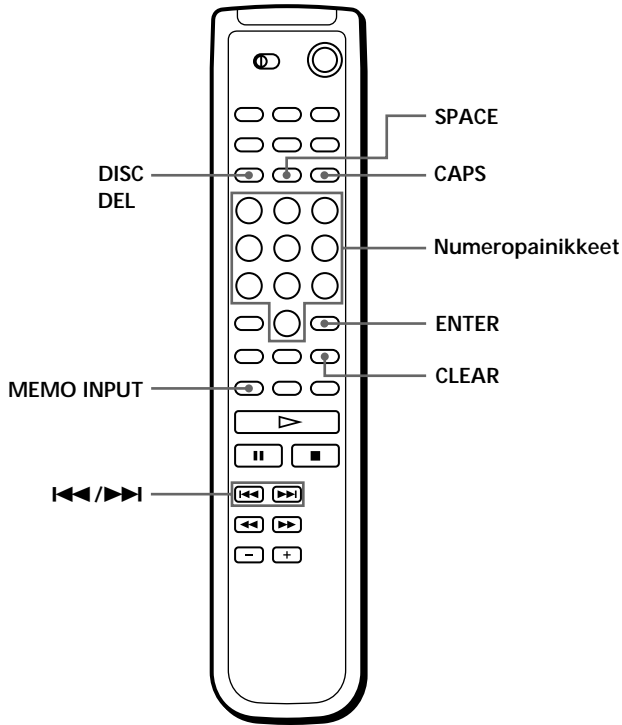

- 1 Paina painiketta DISC.
- 2 Paina sen levyn numeropainiketta, jolle levymuistio halutaan tehdä, ja paina sitten painiketta ENTER.
- 3 Paina painiketta MEMO INPUT. Vilkkuva kohdistin () tulee näkyviin.
- 4 Etsi painiketta CAPS painamalla haluttu merkkityyppi. Joka kerta, kun painat painiketta, merkkityyppi muuttuu isoilta kirjaimilta (AB) pienille kirjaimille (ab) ja numeroille (12). Kun haluat valita symbolimerkkejä, on valittava isojen tai pienten kirjainten tyyppi. Valittu merkkityyppi tulee näkyviin näytön oikeaan yläkulmaan.

- 5 Merkki näppäillään painamalla haluttua merkkiä vastaavaa numeropainiketta (näkyvä kunkin numeropainikkeen vieressä). Kohdistin katoaa ja ensimmäinen levymuistion paikka vilkkuu. Joka kerta, kun painat painiketta, merkki muuttuu painikkeen viereen merkittyjen merkkien välillä.

Symbolimerkit näppäillään painamalla numeropainiketta 1 toistuvasti, kunnes haluttu symboli näkyy näytössä.

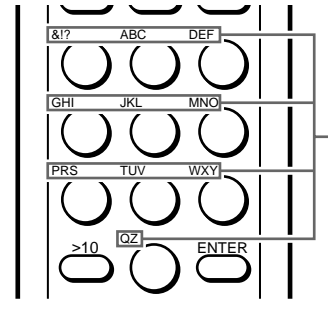

Kullekin numeropainikkeelle määritetyt merkit

Esimerkki: Valitaan kirjain E.

Paina numeropainiketta 3 kaksi kertaa.

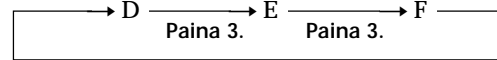

Paina 3.

Välilyönti asetetaan painamalla painiketta SPACE kerran.

Paina painiketta CAPS ja valitse sitten haluttu numero.

- 6 Valitse merkki painamalla painiketta ENTER. Valittu merkki korostuu ja vilkkuva kohdistin tulee näkyviin osoittamaan seuraavaa näppäilypaikkaa. Seuraavaan paikkaan päästään myös painamalla muita numeropainikkeita.
- 7 Näppäile muut merkit toistamalla vaiheita 4-6.
- 8 Tallenna levymuistio painamalla painiketta MEMO INPUT. Levymuistio näkyy korostuneena näytössä.



Tallenna levymuistiot muille levyille toistamalla vaiheita 1-8.

 Jos teet virheen merkkejä näppäiltäessä

Merkin korjaaminen

- 1 Paina painiketta **◀◀** tai **▶▶**, kunnes kohdistin siirtyy virheellisen merkin kohdalle.



- 2 Näppäile oikea merkki.



Merkin asetus jo näppäiltyjen merkkien väliin

- 1 Paina painiketta **◀◀** tai **▶▶**, kunnes kohdistin siirtyy sen kohdan viereen, johon merkki halutaan näppäillä, ja näppäile tyhjä välilyönti.
- 2 Siirrä kohdistin juuri näppäilylle välilyönnille ja näppäile merkki.

 On mahdollista antaa nimi toisen CD-soittimen levyille

Katso lukua "Nimen antaminen toisen CD-soittimen levyille" sivulta 22.

Muokatun tiedoston tietojen tallennus näppäimistöllä

Levymuistio voidaan tallentaa yhdelle levyille perätysten käyttämällä IBM-yhteensopivaa PC-näppäimistöä* (ei kuulu varusteisiin).

* Virrankulutuksen tulee olla alle 120 mA.

Näppäimistön liitin

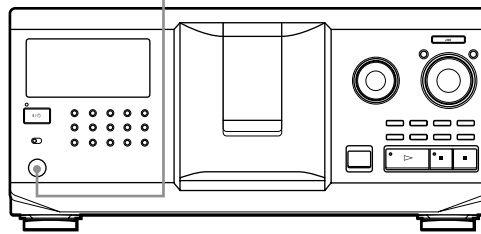

- 1 Liitä näppäimistö soittimen etuseinässä olevaan näppäimistön liittimeen.

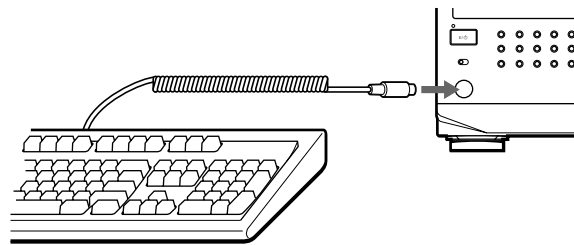

- 2 Kun haluttu levy on valittu soittimella, paina rivinvaihtonäppäintä.
- 3 Näppäile halutut merkit ja tallenna tiedot painamalla rivinvaihtonäppäintä.

 On mahdollista poistaa kaikki valitun kohdan merkit
Paina poistonäppäintä samalla kun pidät vaihtonäppäimen painettuna.

Huomautuksia

- Jos kohdistin ei toimi oikein eikä näppäily onnistu näppäimistöä käyttämällä, irrota näppäimistö, liitä se uudelleen soittimeen ja yritä vielä kerran.
- Jos näppäimistö ei ole USA:n mallinen, näppäilyt merkit saattavat olla erilaiset kuin näppäimistöön merkityt. Alla on näytetty USA:n mallin näppäimistö.

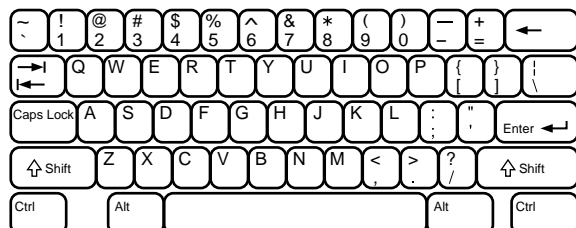

Tiettyjen raitojen tallennus (poistopankki)

On mahdollista poistaa tarpeettomat raidat ja tallentaa vain halutut raidat. Kun valitaan levy, jolla on poistopankki, soitin soittaa vain jäljellä olevat raidat.

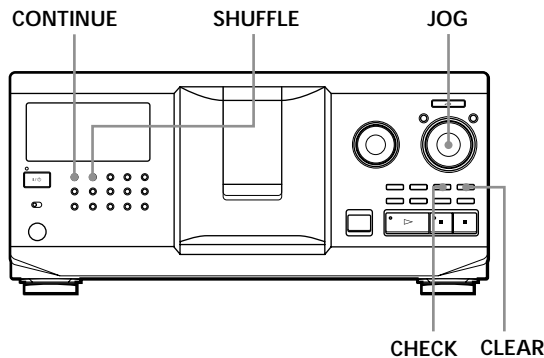

- 1 Paina painiketta CONTINUE tai SHUFFLE ennen kuin aloitat soiton.
- 2 Valitse levy kääntämällä JOG-säädintä.
- 3 Paina painiketta CHECK toistuvasti, kunnes poistettava raita tulee näkyviin näyttöön.

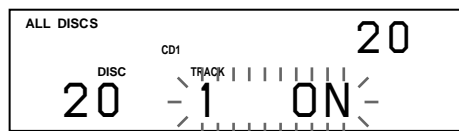

- 4 Paina painiketta CLEAR. "DELETE FILE" ja "OFF" näkyvät näyttössä.

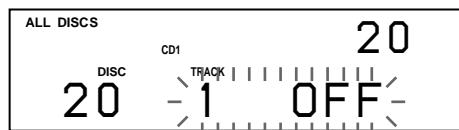

Jos haluat saada raidan takaisin, paina painiketta CLEAR uudelleen.

- 5 Poista muut raidat toistamalla vaiheita 3 ja 4.

Kaikki poistetut raidat saadaan takaisin
Paina painiketta CLEAR kunnes "ALL ON" näkyy näyttössä.

Huomautus

Poistetut raidat ohitetaan myös hajasoitolla tai ohjelmoidulla soitolla (kun koko poistopankin sisältävä levy ohjelmoidaan yhtenä vaiheena).

Levyjen ryhmittely (ryhmätiedosto)

Liian suuri levy määrä saattaa vaikeuttaa halutun levyn löytämistä. Soittimessa on ominaisuus, joka avulla levyt voidaan ryhmittää kahdeksaan ryhmään. Levy voidaan panna vain yhteen ryhmään. Kun levyt on luokiteltu, on mahdollista käyttää jatkuvaa soittoa, hajasoittoa tai uudelleensoittoa jollakin tietyllä ryhmällä (ryhmäsoitto).

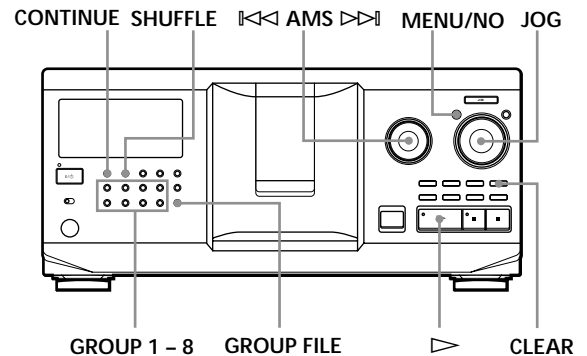

Levyjen jakaminen ryhmiin

- 1 Paina painiketta CONTINUE tai SHUFFLE ennen kuin aloitat soiton.
- 2 Valitse JOG-säädintä käyttämällä levy, joka halutaan määrittää johonkin ryhmään.
- 3 Paina painiketta GROUP FILE. "Select G1 - G8" tulee näkyviin näyttöön.
- 4 Paina sitä painiketta GROUP 1 - 8, joka vastaa ryhmää, johon levy halutaan määrittää. "GROUP FILE" ja ryhmän numero tulee näkyviin näyttöön ja levy on määritetty kyseiseen ryhmään.

Levyjen poisto ryhmästä

- Levyjen poistaminen ryhmästä
 - 1 Käännä JOG-säädintä, kunnes poistettavan levyn numero tulee näkyviin näyttöön.
 - 2 Paina painiketta GROUP FILE. "Select G1 - G8" tulee näkyviin näyttöön.
 - 3 Paina painiketta CLEAR. "GROUP ERASE" tulee näkyviin näyttöön.
- Kun ryhmästä halutaan poistaa kaikki levyt, paina painiketta CLEAR, kun pidät painettuna poistettavaa ryhmää vastaavaa painiketta GROUP 1 - 8.

Nimen antaminen ryhmille (ryhmämuistio)

Ryhmälle voidaan antaa nimeksi mitä tahansa kuten esimerkiksi musiikkilajin nimi 13 merkkiä käyttämällä. Huomaa, että ryhmämuistiota ei voi tallentaa ellei ryhmään ole määritetty yhtään levyä.

- 1 Paina painiketta MENU/NO. "MEMO IN ?" vilkkuu.
- 2 Käännä JOG-säädintä, kunnes sen ryhmän numero, jolle nimi halutaan antaa, vilkkuu näytössä ja paina sitten JOG-säädintä. Vilkkuva kohdistin () tulee näkyviin.
- 3 Käännä JOG-säädintä, kunnes näyttöön tulee näkyviin haluttu merkki. Kohdistin katoaa ja ryhmämuistion ensimmäinen paikka vilkkuu. Kun JOG-säädintä käännetään myötäpäivään, merkit tulevat näkyviin seuraavassa järjestyksessä. Kun haluat siirtyä taaksepäin, käännä JOG-säädintä vastapäivään.

(välilyönti) A B C D E F G H I J K L M N O P Q R S
T U V W X Y Z a b c d e f g h i j k l m n o p q r s t u
v w x y z 0 1 2 3 4 5 6 7 8 9 ! " # \$ % & ' () * + , - . /
: ; < = > ? @ _

- 4 Valitse merkki painamalla JOG-säädintä. Valittu merkki valaistuu ja vilkkuva kohdistin tulee näkyviin osoittamaan seuraavaa näppäilypaikkaa.

Korjaaminen
Paina painiketta CLEAR ja aloita uudelleen näppäillen oikeat merkit.
- 5 Näppäile tarvittavat merkit toistamalla vaiheita 3 ja 4. Katso tarkempia tietoja myös luvusta "Nimen antaminen levyille soittimella" sivulta 24.
- 6 Tallenna ryhmämuistio painamalla painiketta YES.

Ryhmämuistion muuttaminen

- 1 Valitse muutettava ryhmämuistio suorittamalla vaiheet 1 ja 2 luvusta "Nimen antaminen ryhmille".

- 2 Siirrä kohdistin muutettavaan kohtaan kääntämällä säädintä ◀◀ AMS ▶▶. Kun kohdistin sijaitsee muutettavan merkin kohdalla, merkki vilkkuu ja kun kohdistin sijaitsee välilyönnin kohdalla, kohdistin () näkyy näytössä.

Merkkien muuttaminen

Käännä JOG-säädintä, kunnes haluttu merkki näkyy näytössä.

Merkkien lisääminen

Paina JOG-säädintä. Uusi tyhjä välilyönti tulee näkyviin valitun merkin viereen, käännä sitten JOG-säädintä kunnes haluttu merkki tulee näkyviin näyttöön.

Merkkien poistaminen

Paina painiketta CLEAR. Valittu merkki katoaa.

- 3 Muuta muut merkit toistamalla vaihetta 2.
- 4 Tallenna ryhmämuistio painamalla painiketta YES.

Ryhmämuistion poistaminen

- 1 Valitse poistettava ryhmämuistio suorittamalla tällä sivulla olevan luvun "Nimen antaminen ryhmille" vaiheissa 1 ja 2 mainitut toimenpiteet.
- 2 Paina painiketta CLEAR muutama sekunti.
- 3 Paina painiketta YES. Ryhmämuistio katoaa.

Ryhmässä olevien levyjen soitto soittimella (ryhmäsoitto)

Ryhmä voidaan soittaa jatkuvalla soitolla tai hajasoitolla.

- 1 Valitse soittomuoto ennen soiton aloittamista.

Kun valitaan	Soitin soittaa
Kaikkien levyjen (ALL DISCS) jatkuva soitto	Ryhmän kaikkien levyjen kaikki raidat perätysten
Yhden levyn (1 DISC) jatkuva soitto	Ryhmän yhden levyn kaikki raidat perätysten
Kaikkien levyjen (ALL DISCS) hajasoitto	Ryhmän kaikkien levyjen kaikki raidat hajajärjestyksessä
Yhden levyn (1 DISC) hajasoitto	Ryhmän yhden levyn kaikki raidat hajajärjestyksessä

(Jatkuu)

CD-levyjen tietojen tallennus (muokattavat tiedostot)

- 2 Valitse ryhmä painamalla jotakin painikkeista GROUP 1 – 8 ja paina painiketta ▷.
- Ryhmäsoitto alkaa levyltä, jonka numero on suurin ja joka sijaitsee lähinnä soittoasentoa. Jos soittoasennossa oleva levy asetetaan valittuun ryhmään, soitto alkaa tältä levytä.

Ryhmäsoiton lopettaminen

Paina valittua painiketta GROUP 1 – 8. "GROUP OFF" tulee näkyviin näyttöön.

- ☛ Ryhmäsoitto voidaan aloittaa kauko-ohjaimella ☞

- 1 Ennen kuin aloitat soiton, paina painiketta GROUP.
 - 2 Paina soitettavan ryhmän numeropainiketta ja paina sitten painiketta ENTER.
 - 3 Paina painiketta ▷.
- Ryhmäsoitto lopetetaan painamalla painiketta GROUP.

- ☛ Soitettava levy voidaan määrittää aloitettaessa ryhmäsoitto

Kun ryhmä on valittu, valitse levy JOG-säädintä kääntämällä ja paina sitten JOG-säädintä tai paina painiketta ▷.

Kun käytetään kauko-ohjainta, paina painiketta DISC SKIP toistuvasti, kunnes halutun levyn numero tulee näkyviin näyttöön, ja paina sitten painiketta ENTER.

Huomautus

Jos "NO ENTRY" näkyy näytössä, valittuun ryhmään ei ole määritetty yhtään levyä.

Ryhmän levyn etsiminen selaamalla kukin levymuistio ☞

Ryhmässä oleva levy voidaan paikallistaa nopeasti selaamalla levymuistio näytössä ja aloittamalla sitten ryhmäsoitto.

Huomaa, että tätä toimintoa ei voi käyttää kaikkien levyjen (ALL DISCS) hajasoitolla ja ohjelmoidulla soitolla.

- 1 Paina ensin painiketta GROUP ja sitten halutun ryhmän numeropainiketta.
- 2 Paina painiketta ENTER.
Ryhmän nimi tulee näkyviin näyttöön.
- 3 Paina painiketta MEMO SCAN.
"MEMO SCAN" tulee näkyviin näyttöön. Valitun ryhmän levyjen levymuistiot vierivät näytössä.

- 4 Paina painiketta ENTER tai ▷, kun halutun levyn levymuistio tulee näkyviin.
Ryhmäsoitto alkaa valitulta levytä.

- ☛ On mahdollista siirtyä seuraavaalle tai edelliselle levymuistiolle selauksella
Käännä säädintä ◀◀ AMS ▶▶.

Haluttujen raitojen tallennus (hittilista)

On mahdollista tallentaa usein toistetut raidat ja valita nämä raidat katsomalla raitanumerot tai otsikot (katso s. 31) hittilistasta.

Hittilistaan mahtuu 32 raitaa.

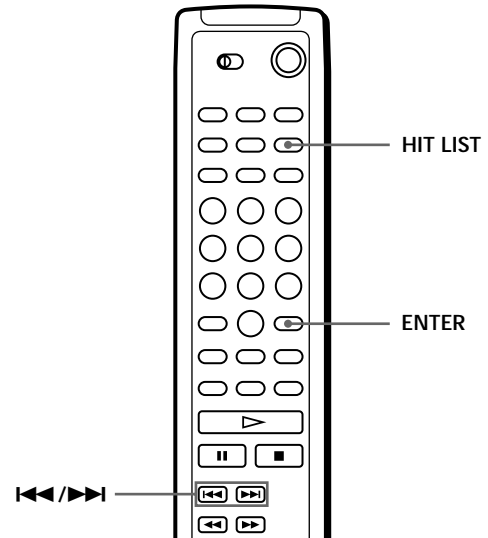
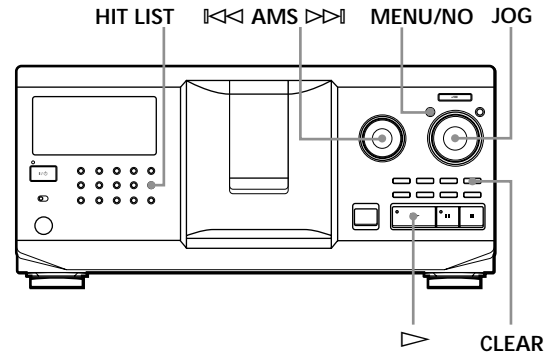

Raitojen pano hittilistaan

Paina painiketta HIT LIST soittaessasi mieliraitaa. Merkintä "HIT" ja "List in" näkyvät näytössä.

Huomautuksia

- Kun hittilistaan yritetään panna 33. raitaa, 32. raita korvautuu tällä uudella raidalla.
- Ei ole mahdollista tallentaa raitoja toiselta CD-soittimelta.

Hittilistan raitojen soitto

- 1 Paina painiketta HIT LIST ennen kuin aloitat soiton.
Painike HIT LIST korostuu ja näyttöön tulee merkintä "HIT LIST".
- 2 Käännä JOG-säädintä tai säädintä \lll AMS \ggg , kunnes haluttu raita tulee näkyviin etuseinän näyttöön.
- 3 Aloita soitto painamalla JOG-säädintä tai paina painiketta \triangleright . Kun käytät kauko-ohjainta, paina painiketta ENTER.



Hittilista pysyy tallessa kunnes se poistetaan. Vaikka levy vaihdetaan, tehty hittilista pysyy tallessa. Soitin siis vaihtaa uudet raidat hittilistaan.

Huomautus

Vaiheessa 2 valittu raita merkitään hittilistan ensimmäiseksi raidaksi eikä hittilistan raitojen järjestystä voi muuttaa.

Raitojen poisto hittilistasta

- 1 Suorita tällä sivulla olevan luvun "Hittilistan raitojen soitto" vaiheiden 1 ja 2 toimenpiteet.
- 2 Paina painiketta CLEAR.
Valittu raita pyyhkiytyy pois hittilistasta.

Kaikkien raitojen poisto hittilistasta

Kun painike HIT LIST on korostettu, pidä painike CLEAR painettuna pysäytystilassa, kunnes "CLEAR" tulee näkyviin.

Nimen antaminen hittilistan raidoille (hittinimi)

Hittilistan raidoille voidaan antaa nimet jommallakummalla seuraavista tavoista.

Nimen antaminen raidoille soittomuodolla

- 1 Paina painiketta MENU/NO soittaessasi hittilistan raitaa.
"HIT MEMO ?" tulee näkyviin näyttöön.
- 2 Paina JOG-säädintä.
Vilkkuva kohdistin (\sqcap) tulee näkyviin näyttöön.

- 3 Käännä JOG-säädintä, kunnes haluttu merkki tulee näkyviin näyttöön.
Hittinimelle valittu merkki vilkkuu. Kun JOG-säädintä käännetään myötapäivään, merkit tulevat näkyviin seuraavassa järjestyksessä. Kun haluat siirtyä taaksepäin, käännä JOG-säädintä vastapäivään.

(välilyönti) A B C D E F G H I J K L M N O P Q R S
T U V W X Y Z a b c d e f g h i j k l m n o p q r s t u
v w x y z 0 1 2 3 4 5 6 7 8 9 ! " # \$ % & ' () * + , - . /
: ; < = > ? @ _

- 4 Valitse merkki painamalla JOG-säädintä. Valittu merkki korostuu ja vilkkuva kohdistin tulee näkyviin osoittamaan seuraavaa näppäilypaikkaa.

Korjaaminen

Paina painiketta CLEAR ja aloita uudestaan näppäilemällä oikeat merkit.

- 5 Näppäile muut merkit toistamalla vaiheita 3 ja 4.
Katso tarkempia tietoja myös luvusta "Nimen antaminen levyille soittimella" sivulta 24.
- 6 Tallenna hittinimi painamalla painiketta YES.

Nimien antaminen raidoille pysäytystilassa

- 1 Kun painike HIT LIST on korostettu, valitse haluttu raita kääntämällä JOG-säädintä tai säädintä \lll AMS \ggg .
- 2 Paina painiketta MENU/NO.
Vilkkuva kohdistin (\sqcap) tulee näkyviin näyttöön.
- 3 Näppäile merkit toistamalla vaiheita 3-6 luvusta "Nimen antaminen raidoille soittomuodolla".



On mahdollista tallentaa CD TEXT -levyn raitojen nimet hittilistaan.
CD TEXT -levyn raidan nimi tallentuu hittinimenä automaattisesti, kun raita sisällytetään hittilistaan.

Huomautuksia

Turvallisuudesta

- Huomautus — Optisten laitteiden käyttö tämän laitteen kanssa lisää silmien vahingoittumisvaaraa.
- Jos laitteen sisään putoaa vieraita esineitä tai kaatuu jotakin nestettä, kytke soitin irti verkosta ja tarkistuta se ammattihenkilöllä ennen kuin sen käyttöä jatketaan.
- Laite ei katkea vaihtovirtalähteestä (verkosta) niin kauan kuin se on liitetty seinäpistorasiaan, vaikka itse laitteen virta olisi katkaistu.

Virtalähteistä

- Ennen kuin käytät soitinta, varmista, että sen käyttöjännite on sama kuin paikallinen verkkojännite. Käyttöjännite on merkitty soittimen takana olevaan arvokylttiin.
- Soitin ei katkea vaihtovirtalähteestä (verkosta) niin kauan kuin se on liitetty seinäpistorasiaan, vaikka soittimesta itsestään on katkaistu virta.
- Jos soitinta ei aiota käyttää pitkään aikaan, kytke se irti seinäpistorasiasta. Irrota vaihtovirtajohto (verkkojohto) ottamalla kiinni pistokkeesta, älä vedä koskaan johdosta.
- Vaihtovirtajohdon saa vaihtaa vain ammattikorjaaja.

Sijoituksesta

- Sijoita soitin sellaiseen paikkaan, jossa on riittävä ilmanvaihto, jotta kuumuutta ei pääse kertymään soittimen sisään.
- Älä sijoita soitinta pehmeälle pinnalle kuten esimerkiksi maton päälle, joka saattaa tukkia pohjassa olevat ilmanvaihtoaukot.
- Älä sijoita soitinta lämmönlähteiden lähettyville tai paikkaan, johon aurinko paistaa suoraan, jossa on huomattavasti pölyä tai mekaanista tärinää.

Käytöstä

- Jos soitin tuodaan suoraan kylmästä paikasta lämpimään tai sijoitetaan erittäin kosteaan huoneeseen, kosteutta saattaa tiivistyä soittimen sisällä oleville linseille. Jos näin käy, soitin ei toimi oikein. Anna soittimen olla tällöin virta kytkettynä noin tunnin, kunnes kosteus haihtuu.

Äänenvoimakkuuden säädöstä

- Älä suurena äänenvoimakkuutta kuunnellessasi sellaista kohtaa, jossa on erittäin alhainen tulotaso tai ei lankaan äänisignaaleja. Jos äänenvoimakkuutta suurennetaan kuunnellessa tällaisia kohtia, kaiuttimet saattavat vahingoittua, kun huipputasokohta toistuu.

Puhdistuksesta

- Puhdista pinnat, seinämät ja säätimet pehmeällä kankaalla, joka on kostutettu mietoon pesunesteeseen. Älä käytä hankaavia lappuja, pulvereita tai liuottimia kuten alkoholia tai bensiiniä.

Kuljettamisesta

- Kun soitinta kuljetetaan, avaa etukansi, ota pois kaikki levyt ja katkaise virta.

Jos soittimen suhteen ilmenee kysymyksiä tai ongelmia, pyydämme ottamaan yhteyden lähimpään Sony-jälleenmyyjään.

Huomautuksia CD-levyistä

CD-levyjen käsittely

- Käsittele levyjä varoen, jotta ne pysyvät puhtaina.
- Älä liimaa paperia tai teippiä levyjen pinnalle.

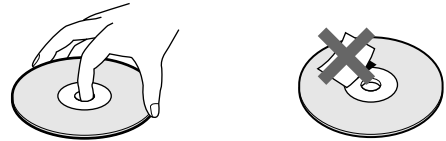

- Älä saata levyjä alttiiksi suoralle auringonpaisteelle tai lämmönlähteille kuten ilmastointilaitteiden kuumailmakanaville äläkä jätä niitä auringonpaisteeseen pysäköityyn autoon, koska lämpötila saattaa nousta huomattavan korkeaksi ajoneuvon sisällä.
- Kun levy on otettu pois levyaukosta, pane se koteloon.

Puhdistuksesta

- Puhdista levyt puhdistusliinalla ennen soittoa. Pyyhi levyt keskeltä reunoille päin.



- Älä käytä liuottimia kuten bensiiniä, tinneriä, liikkeissä myytäviä puhdistimia tai antistaattisuihkeita, jotka on tarkoitettu muovisille LP-levyille.

Huomautus CD-R/CD-RW levyjen toistosta

- CD-R/CD-RW asemilla äänitettyjä levyjä ei kenties voi toistaa johtuen naarmuista, liasta, äänitysolosuhteista tai aseman ominaisuuksista. Myöskään sellaisia levyjä ei voi toistaa, joiden äänitystä ei ole lopetettu äänityksen lopussa vaaditulla tavalla.

Vianmääritys

Jos soitinta käytettäessä esiintyy seuraavanlaisia ongelmia, käytä tätä vianmääritysohjeita apuna vian korjaamiseksi. Jos ongelmaa ei saada korjattua, pyydämme ottamaan yhteyden lähimpään Sony-jälleenmyyjään.

Ei ääntä.

- ➔ Varmista, että soitin on liitetty oikein.
- ➔ Varmista, että vahvistinta käytetään oikein.

CD-levy ei soi.

- ➔ Aukossa ei ole CD-levyä ("–NO DISC–" näkyy). Aseta CD-levy paikalleen.
- ➔ Aseta CD-levy niin, että etikettipuoli osoittaa oikealle.
- ➔ Puhdista CD (katso s. 32).
- ➔ Kosteutta on tiivistynyt soittimen sisään. Avaa etukansi ja anna soittimen olla virta kytkettynä noin tunnin (katso s. 32).

Kauko-ohjain ei toimi.

- ➔ Poista kauko-ohjaimen ja soittimen välillä mahdollisesti olevat esteet.
- ➔ Kohdista kauko-ohjain soittimessa olevaan kauko-ohjaimen tunnistimeen .
- ➔ Vaihda kaikki kauko-ohjaimen paristot, jos ne ovat heikot.
- ➔ Aseta kauko-ohjaimen kytkin CD 1/2/3 etuseinän näytössä näkyvän COMMAND MODE -valitsimen mukaisesti (katso s. 5).

Soitin toimii virheellisesti

- ➔ Mikrotietokoneen sirut saattavat toimia väärin. Irrota vaihtovirtajohto, liitä se takaisin seinäpistorasiaan, jotta soitin palautuu alkusäädöille.

Tekniset tiedot

CD-soitin

Laser	Puolijohdelaser ($\lambda = 780 \text{ nm}$) Välilyksen kesto jatkuva
Laserlähtö	Maks. $44,6 \mu\text{W}^*$ * Lähtö on arvo, joka on mitattu 200 mm etäisyydeltä objektiivilinssin pinnalta optisella lukupäällä 7 mm aukolla.
Taajuusvaste	20 Hz - 20 kHz $\pm 0,5 \text{ dB}$
Signaali-kohinasuhde	Yli 107 dB
Dynaaminen ala	Yli 86 dB
Harmoninen särö	Alle 0,009 %
Kanavaerotus	Yli 100 dB

Lähdöt

	Liitintyyppi	Suurin lähtötaso	Kuormitusimpedanssi
ANALOGINEN LÄHTÖ	Phonoliittimet	2 V (50 kilo ohmilla)	Yli 10 kilo ohmia
DIGITAALINEN LÄHTÖ (OPTINEN)	Optinen lähtöliitin	-18 dBm	Aallon pituus: 660 nm

Yleistä

Virtavaatimukset	230 V vaihtovirta, 50/60 Hz
Virrankulutus	13 W
Mitat (likim.) (w/h/d)	(l/k/s) 430 x 189 x 493 mm mukaan lukien esiintyntyvät osat
Paino (likim.)	8,5 kg

Vakiovarusteet

Katso s. 4

Pidätämme oikeuden muuttaa ulkoasua ja teknisiä ominaisuuksia ilman ennakoilmoitusta.

Hakemisto

A, B

Ajastintoisto 20
AMS 16
Automaattinen musiikin
tunnistus 16

C, D

CD-levyjen asettaminen 7
CD-levyjen käsittely 32
CD TEXT 12
CONTROL A1 II 5

E, F, G

Edistynyt Mega-säätö 21

H

Hajasoitto
kaikki levyt 17
1 levy 18
Hittilista 30
Häivytytys 22

J

Jatkuva soitto 10
JOG-säädin 7

K

Kauko-ohjain 4
Kielen valinta 13
Kokonaissoittoaika 12

L

Laitteen purkaminen
pakkauksesta 4
Levyjen ryhmittely 28
Levymuistio 24
Liitännät
yleiskatsaus 4
Liittäminen 4
toinen CD-soitin 29

M

Muistioiden etsintä 15
Muistioiden selaus 14
Muokattavat tiedostot
Hittilista 30
Levymuistio 24
mitä voi tehdä 24
Poistopankki 28
Ryhmätiedosto 28
Muuttaminen
Levymuistio 25
Ryhmämuistio 29

N

Nimen antaminen levyille 24

O

Ohjelma
muuttaminen 20
poisto 20
tarkistus 20

P, Q, R

Paikallistaminen
käyttämällä AMS-
toimintoa 16
levyt 14
suoraan 16
tarkkailemalla 16
tietty kohta 16
tietty raita 16
Poisto
Hittilista 31
Levymuistio 25
Muokattavat tiedostot 24
ohjelma 20
Poistopankki 28
Ryhmämuistio 29
Poistopankki 28
Pyörivä alusta 7

S

Seuraavan levyn määritys 15
Soitto
Hajasoitto 17
Helppo soitto 15
Jatkuva soitto 10
Ohjelmoitu soitto 18
Ryhmäsoitto 29
Uudelleensoitto 17

T

Tallennus
tetyt raidat 28
Toisen CD-soittimen
liittäminen 6

U

Uudelleensoitto 17

V, W

Vianmääritys 33
Viiveetön soitto 23

X, Y, Z

X-häivytysoitto 23

Säätimien nimet

Painikkeet

CAPS (isot kirjaimet) 26
CHECK (tarkistus) 20, 28
CLEAR (tyhjennys) 18, 28
CONTINUE (jatkuva
soitto) 10, 20
DEL (poisto) 27
DISC (levy) 14, 19
DISC SKIP +/- (levyn
ohitus) 11

EASY PLAY (helppo
soitto) 15
ENTER (voimaan asetus) 14,
19, 31
GROUP (ryhmä) 30
GROUP 1 - 8 (ryhmä 1 - 8) 28
GROUP FILE
(ryhmätiedosto) 28
HIGH-LIGHT
(kohokohdat) 13
HIT LIST (hittilista) 30
MEGA CONTROL
(megasäätö) 21
MEMO INPUT (muistioon
näppäily) 26
MEMO SCAN
(muistioseläus) 14
MEMO SEARCH
(muistioetsintä) 15
MENU/NO (valikko/nro) 13,
21, 24, 29, 31
NO DELAY (viiveetön) 23
Numero 14, 16
OPEN/CLOSE (avaaminen/
sulkeminen) 7
PROGRAM (ohjelmointi) 18
REPEAT (uudelleensoitto) 17
SHUFFLE (hajasoitto) 17
SPACE (välilyönti) 26
TIME/TEXT (aika/teksti) 12
X-FADE (X-häivytytys) 23
YES (kyllä) 25, 29, 31
◀◀ AMS ▶▶ 11
▷ 11
■ 11
■ 11
◀◀/▶▶ 16
◀◀/▶▶ 16
>10 16
+100 14

Kytkimet

CD 1/2/3 5
TIMER (ajastin) 20
1/⏻ 7

Jakit

ANALOG OUT (analoginen
lähtö) 6
CONTROL A1 II 5
2ND CD IN (toisen CD-
soittimen tulo) 6

Liittimet

DIGITAL OUT (OPTICAL)
(digitaalinen lähtö,
optinen) 5

Muut

COMMAND MODE -valitsin
(komentomuoto) 5
Etukansi 7
JOG-säädin 7
Levyaukot 7
Näyttö 12
Pyörivä alusta 7
■ 4