









SONY®

# Cyber-shot

*Camera foto digitală*

## Manual de instrucțiuni “Cyber-shot Handbook” DSC-T2

Înainte de a utiliza camera foto, vă rugăm să citiți cu atenție acest manual, precum și manualele de instrucțiuni “**Instruction Manual**” și “**Cyber-shot Step-up Guide**”, după care să păstrați documentația pentru a o putea consulta ulterior.

-  Cuprins
-  Operații de bază
-  Utilizarea funcțiilor pentru înregistrare
-  Utilizarea funcțiilor de vizualizare
-  Personalizarea configurației
-  Conectarea camerei la un televizor
-  Folosirea calculatorului
-  Imprimarea fotografiilor
-  Soluționarea defecțiunilor
-  Informații suplimentare
-  Index

## Note privind utilizarea camerei

### Tipuri de "Memory Stick" ce pot fi utilizate (nu sunt furnizate)



**"Memory Stick Duo"**: se poate utiliza cu această cameră foto.



**"Memory Stick"**: nu se poate utiliza cu această cameră foto.

### Nu pot fi utilizate alte carduri de memorie

- Pentru detalii legate de "Memory Stick Duo", consultați pagina 121.

### Când folosiți o unitate "Memory Stick Duo" la un echipament compatibil cu "Memory Stick"

Puteți folosi o unitate "Memory Stick Duo", introducând-o într-un Adaptor Memory Stick Duo (nu este furnizat).



Adaptor Memory Stick Duo

### Note privind acumulatorul

- Înainte de a utiliza camera foto pentru prima dată, încărcați acumulatorul care v-a fost furnizat.
- Acumulatorul poate fi încărcat chiar dacă nu este complet descărcat. De asemenea, puteți utiliza acumulatorul chiar dacă nu este complet încărcat, folosind capacitatea parțială a acestuia, indiferent cât este.
- Dacă intenționați să nu utilizați acumulatorul o perioadă mai lungă de timp, consumați complet energia sa, scoateți-l din camera foto și apoi depozitați-l într-un loc uscat și răcoros pentru a-i menține în bună stare funcțiile.
- Pentru detalii legate de acumulator, consultați pagina 123.

### Lentilele Carl Zeiss

Această cameră foto este echipată cu lentile Carl Zeiss care sunt capabile să reproducă imagini clare, cu contrast excelent.

Lentilele acestui aparat au fost produse în sistemul de asigurare a calității atestat de Carl Zeiss, în conformitate cu standardele de calitate ale Carl Zeiss din Germania.

### Ecran LCD și obiectiv

- Ecranul LCD este produs printr-o tehnologie de foarte mare precizie, astfel încât peste 99,99% dintre pixeli să fie operaționali.

Totuși, este posibil ca unele puncte minuscule negre și/sau luminoase (de culoare albă, roșie, albastră sau verde) să apară constant pe ecranul LCD. Apariția acestor puncte este normală în procesul de producție și nu afectează în nici un fel înregistrarea.

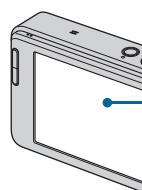

Puncte negre, albe, roșii, albastre sau verzi

- Dacă ecranul LCD este stropit cu apă sau cu alte lichide și se udă, ștergeți-l imediat cu o bucată de pânză moale. Lăsând lichide pe suprafața ecranului LCD este posibil să îi fie afectată calitatea sau pot apărea disfuncționalități.
- Expunerea ecranului LCD sau a obiectivului la lumină solară directă o perioadă îndelungată, poate genera disfuncționalități. Aveți grijă când așezați camera lângă o fereastră sau afară.
- Nu apăsați puternic ecranul LCD. Ecranul se poate decolora și pot apărea disfuncționalități.
- Este posibil ca imaginile să lase urme pe ecranul LCD atunci când vă aflați în spații cu temperatură scăzută. Aceasta nu reprezintă o disfuncționalitate.
- Aveți grijă să nu ciocniți lentilele mobile și nici să nu le aplicați o forță prea mare.

### Imaginile folosite în acest manual

Ilustrațiile utilizate ca exemple în acest manual sunt imagini reproduse și nu imagini reale înregistrate cu această cameră foto.

# Cuprins

<i>Note privind utilizarea camerei</i> .....	2
<i>Facilitățile camerei foto</i> .....	7
Stocare – Stocarea imaginilor în memoria internă .....	7
Înregistrare – Gestionarea automată a imaginilor .....	8
Vizualizare – Vizualizarea imaginilor în diverse moduri .....	8
Partajare – Funcția de aplicare a marcajelor de partajare .....	9
<i>Tehnici de bază pentru obținerea unor imagini mai bune</i> .....	10
Focalizare – Focalizarea cu succes asupra unui subiect .....	10
Expunere – Reglarea intensității luminoase .....	12
Culoare – În legătură cu efectele de lumină .....	13
Calitate – În legătură cu dimensiunea și calitatea imaginii .....	14
Bliț – În legătură cu utilizarea blițului .....	16
<i>Identificarea părților</i> .....	17
<i>Indicatori de ecran</i> .....	18
<i>Aționarea afișajului tactil</i> .....	23
<i>Modificarea interfeței de ecran</i> .....	24

## Operații de bază





















<i>Înregistrarea simplificată a imaginilor</i> .....	26
Reglaje pentru Dimensiunea imaginilor / Cronometrul propriu / Modul Bliț / Înregistrarea prim-planurilor .....	28
Reglaje pentru Focalizare / Metoda de măsurare / ISO / EV .....	30
<i>Vizualizarea imaginilor</i> .....	35
Selectarea modului de redare a imaginilor .....	36
Utilizarea facilității SCRAPBOOK (fotomontaj) .....	39
<i>Ștergerea imaginilor</i> .....	41
<i>Descrierea diverselor funcții – HOME / Meniu</i> .....	43
<i>Elementele meniului</i> .....	46

## Utilizarea funcțiilor pentru înregistrare

<i>Schimbarea modului de înregistrare</i> .....	47
<i>Înregistrarea imaginilor folosind Selecția Scenei</i> .....	48
<i>Meniul de înregistrare</i> .....	51
<b>REC Mode (Modul de înregistrare)</b> : Alegerea metodei de înregistrare continuă	
<b>EV (Expunere)</b> : Ajustarea intensității luminoase	
<b>Focus (Focalizare)</b> : Schimbarea metodei de focalizare	
<b>Metering Mode (Metoda de măsurare)</b> : Alegerea metodei de măsurare	

- White Balance (Echilibrul de alb)** : Ajustarea tonurilor de culoare
- Color Mode (Modul de culoare)** : Modificarea vivacității imaginilor sau adăugarea de efecte speciale
- Flash Level (Nivelul blițului)** : Stabilirea cantității de lumină emisă de bliț
- Red Eye Reduction (Reducerea efectului de ochi roșii)** : Este redus fenomenul de ochi roșii
- Face Detection (Detectia feței)** : Detectarea feței subiectului vizat
- SteadyShot (Stabilizator de imagine)** : Selectarea modului de eliminare a neclarităților
- SETUP (Reglaj)** : Selectarea reglajelor pentru înregistrare











## Utilizarea funcțiilor de vizualizare

<i>Redarea imaginilor din interfața HOME</i> .....	58
<ul style="list-style-type: none"> <li> (Lista de albume) : Afișarea listei grupurilor de imagini</li> <li> (Calendar) : Afișarea imaginilor în funcție de calendar</li> <li> (Succesiune de imagini) : Prezentarea unei serii de imagini</li> <li> (Memory Stick) : Sunt afișate imaginile stocate pe cardul Memory Stick</li> </ul>	
<i>Meniul de vizualizare</i> .....	61
<ul style="list-style-type: none"> <li> (Adăugare / Eliminare favorite) : Adăugarea / eliminarea de imagini din categoria favorite</li> <li> (Adăugare / Eliminare marcaj de partajare) : Adăugarea / eliminarea rezervării pentru utilizare imaginilor pe internet</li> <li> (Eliminare favorite) : Eliminarea de imagini din categoria favorite</li> <li> (Eliminare marcaj de partajare) : Eliminarea rezervării pentru utilizarea imaginilor pe internet</li> <li> (Retușare) : Retușarea fotografiilor după înregistrare</li> <li> (Grafică) : Adăugarea de elemente grafice fotografiilor</li> <li> (Succesiune de imagini) : Prezentarea unei serii de imagini</li> <li> (Ștergere) : Ștergerea imaginilor</li> <li> (Protecție) : Evitarea ștergerii accidentale a imaginilor</li> <li> (Prezentare album) : Revenirea la interfața Albumului</li> <li> (Imprimare) : Tipărirea imaginilor cu ajutorul unei imprimante</li> <li> (Rotire) : Rotirea unei fotografii</li> <li> (Import) : Importul imaginilor</li> <li> (Export) : Exportul imaginilor</li> <li> (Selectarea directorului) : Alegerea directorului de vizualizare a imaginilor</li> <li> (Reglaje de volum) : Ajustarea volumului</li> <li> (Fundal) : Modificarea fundalului</li> </ul>	
<i>Desenarea sau aplicarea de elemente grafice pe fotografii (Grafică)</i> .....	72

## Cuprins

### Personalizarea configurației

#### Personalizarea reglajelor și a facilității de gestionare a memoriei 74

 <b>Gestionarea memoriei</b> .....	75
 <b>Memory Tool — Ustensilă pentru Memory Stick</b> .....	75
Formatare	Schimbarea directorului de înregistrare
Crearea directorului de înregistrare	Mass Storage
 <b>Memory Tool — Ustensilă pentru memoria internă</b> .....	77
Formatare	
 <b>Reglaje</b> .....	78
 <b>Main settings — Reglaje principale 1</b> .....	78
Semnal sonor	Inițializare
Ghidul funcțiilor	Calibrare
 <b>Main settings — Reglaje principale 2</b> .....	80
Conexiune USB	Ieșire video
COMPONENT	
 <b>Shooting Settings — Reglaje de înregistrare 1</b> .....	81
Iluminarea de asistență	Modul AF (Focalizarea Automată)
Caroiaj	Zoom digital (Mărire digitală)
 <b>Shooting Settings — Reglaje de înregistrare 2</b> .....	83
Orientarea automată	Nivelul de zâmbet
Reluarea automată	
 <b>Potrivirea ceasului</b> .....	84
 <b>Alegerea limbii</b> .....	85

### Conectarea camerei la un televizor

<b>Vizualizarea imaginilor la televizor</b> .....	86
Vizualizarea imaginilor cu conectarea camerei la un televizor prin intermediul cablului furnizat pentru mufa multifuncțională (nu este furnizat) .....	86
Vizualizarea imaginilor cu conectarea camerei la un televizor HD .....	88

## Cuprins

### Folosirea calculatorului

Utilizarea unui calculator Windows .....	90
Instalarea software-ului (furnizat) .....	93
Utilizarea aplicației software “Picture Motion Browser” (furnizată) .	95
Conectarea la calculator .....	96
Utilizarea aplicației software “Music Transfer” (furnizată) .....	99
Consultarea “Cyber-shot Step-up Guide” .....	100

### Imprimarea fotografiilor

Cum se imprimă fotografiile .....	101
Imprimarea directă folosind o imprimantă compatibilă PictBridge	102

### Soluționarea defecțiunilor

Soluționarea defecțiunilor .....	105
Indicatoare și mesaje de avertizare .....	116

### Informații suplimentare

Utilizarea camerei digitale în străinătate — surse de alimentare .	120
Despre “Memory Stick Duo” .....	121
Despre acumulator .....	123
Despre încărcătorul pentru acumulator .....	124
Despre Stația Cyber-shot .....	125

### Index

Index .....	127
-------------	-----

## Facilitățile camerei foto

### Stocare

### Stocarea imaginilor în memoria internă

Această cameră digitală beneficiază de o memorie internă cu capacitatea de circa 4 GB și poate stoca considerabil de multe imagini. Aveți totodată posibilitatea de a prelua imagini de la calculator și să le redați oricând cu ajutorul camerei foto.

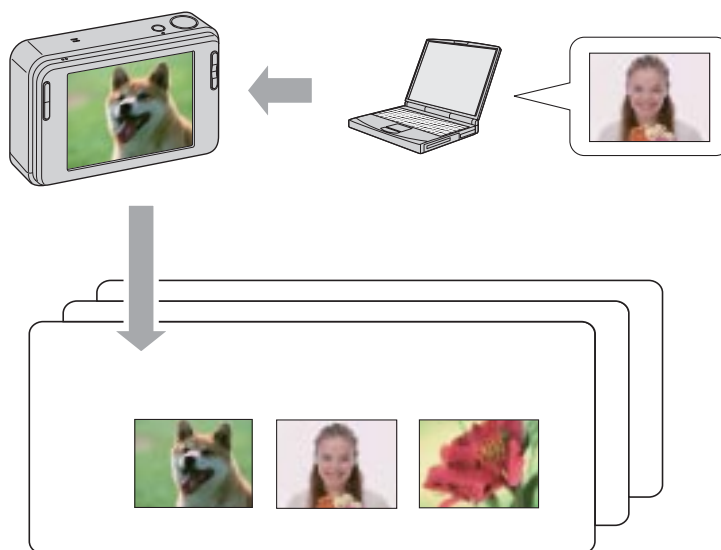

### Pentru a putea lua cu dumneavoastră imaginile stocate pe calculator

- Utilizarea aplicației software “Picture Motion Browser”. Pentru detalii, consultați “Picture Motion Browser Guide”.
- Chiar dacă este introdus un card “Memory Stick Duo” în camera foto, imaginile nu vor fi stocate pe acesta decât după ocuparea completă a memoriei interne. Pentru a stoca imagini pe “Memory Stick Duo”, copiați-le (exportați-le) din memoria internă pe “Memory Stick Duo” (pag. 70).

## Facilitățile camerei foto

### Înregistrare **Gestionarea automată a imaginilor**

Această cameră clasifică în mod automat imaginile în albume, în funcție de intervalele de înregistrare și de frecvență.

Puteți căuta imaginile după album pentru a vă fi mai ușor să le găsiți.

<Exemplu>

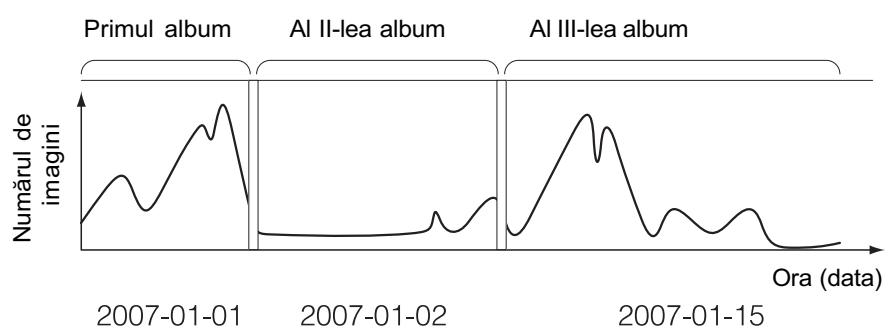

### Vizualizare **Vizualizarea imaginilor în diverse moduri**

#### Favorite

Puteți alege imaginile preferate din album și să le stocați în categoria Favorite (pag. 61).

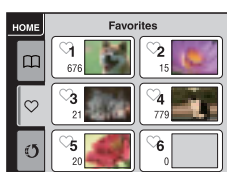

#### Fotomontaj

Când apăsați butonul SCRAPBOOK, imaginile stocate în memoria internă vor fi prezentate pe un fundal, care poate fi schimbat de dumneavoastră în funcție de preferințe (pag. 40).

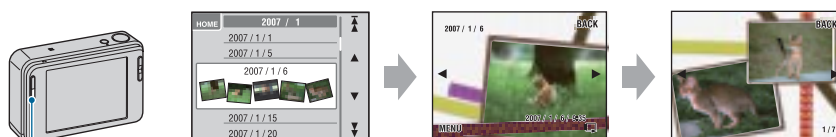

Buton SCRAPBOOK



## Facilitățile camerei foto

### Partajare **Funcția de aplicare a marcajelor de partajare**

Camera beneficiază de aplicația “PMB Portable”. Stocând imaginile ca imagini partajate, veți putea ulterior să le preluați pe internet cu ajutorul unui calculator. La conectarea camerei la calculator prin intermediul cablului USB, se lansează automat aplicația “PMB Portable”.

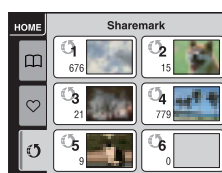
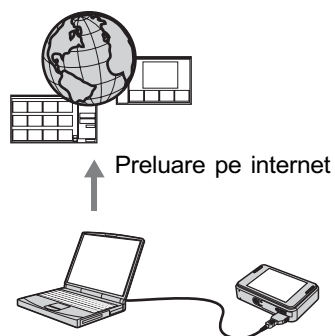

Pentru a stoca imagini pentru partajare, consultați pagina 62

## Tehnici de bază pentru obținerea unor imagini mai bune

Focalizare

Expunere

Culoare

Calitate

Bliț

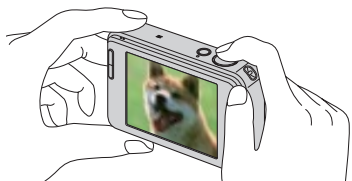

Această secțiune descrie operațiile de bază necesare pentru a putea folosi corespunzător camera foto. Sunt descrise procedurile de utilizare a diferitelor funcții ale camerei, cum ar fi : interfața HOME (pag. 43) și meniurile (pag. 45).

### Focalizare Focalizarea cu succes asupra unui subiect

Când apăsați pe jumătate butonul declanșator, camera reglează în mod automat focalizarea (Auto Focus). Aveți grijă să apăsați butonul declanșator numai pe jumătate.

Nu apăsați direct și complet butonul declanșator.

Apăsați pe jumătate butonul declanșator

Indicatorul AE/AF blocat clipește → Indicatorul rămâne aprins/se emite un semnal sonor

Apăsați complet butonul declanșator

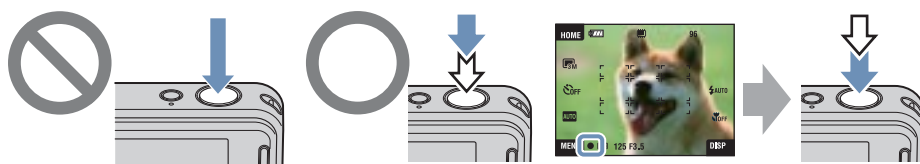

Când este dificil de reglat focalizarea → [Focus] (pag. 31)

Dacă imaginea este neclară și după focalizare, este posibil să fie așa din cauza mișcării involuntare a aparatului. → Citiți “Recomandări pentru evitarea imaginilor neclare” (în continuare).

## Tehnici de bază pentru obținerea unor imagini mai bune

### Recomandări pentru evitarea imaginilor neclare

Camera s-a mișcat în mod accidental când ați înregistrat imaginea. Vom denumi aceasta “agitarea camerei”. Pe de altă parte, dacă subiectul s-a deplasat când ați înregistrat, vom denumi aceasta “subiect neclar”.

#### Agitarea camerei



#### Cauză

Mâinile sau corpul dvs. tremură când țineți camera și apăsați butonul declanșator, întreaga imagine rezultată fiind neclară.

#### Ce puteți face pentru a reduce neclaritatea

- Folosiți un trepied sau așezați camera pe o suprafață plată, stabilă pentru a menține aparatul nemișcat.
- Înregistrați folosind cronometrul cu întârziere de 2 secunde și stabiliți camera ținând ferm, în laterală, brațul cu care fotografiați, după ce apăsați butonul declanșator.

#### Subiect neclar





#### Cauză

Cu toate că mențineți camera în poziție stabilă, subiectul se deplasează în cursul perioadei de expunere, astfel că acesta va apărea neclar când este apăsat butonul declanșator.

#### Ce puteți face pentru a reduce neclaritatea

- Selectați ISO (modul Înaltă sensibilitate) la Selecția Scenei.
- Selectați o sensibilitate ISO mai mare pentru ca viteza obturatorului să crească și apăsați butonul declanșator înainte ca subiectul să se miște.

#### Note

- Funcția de eliminare a neclarităților este activată din fabrică, aceasta fiind varianta implicită de reglaj. Astfel, rezultatul agitării camerei este redus în mod automat. Această funcție nu este însă eficientă în cazul subiectelor neclare.
- În plus, agitarea camerei și subiectele neclare apar frecvent în condiții de iluminare slabă sau de viteză redusă a obturatorului, cum este cazul în modurile  Twilight și  Twilight Portret. Când folosiți aceste moduri, țineți seama de considerațiile de mai sus.

## Expunere Reglarea intensității luminoase

Puteți obține diferite imagini reglând expunerea și sensibilitatea ISO. Expunerea reprezintă cantitatea de lumină pe care camera foto o primește când eliberați obturatorul.

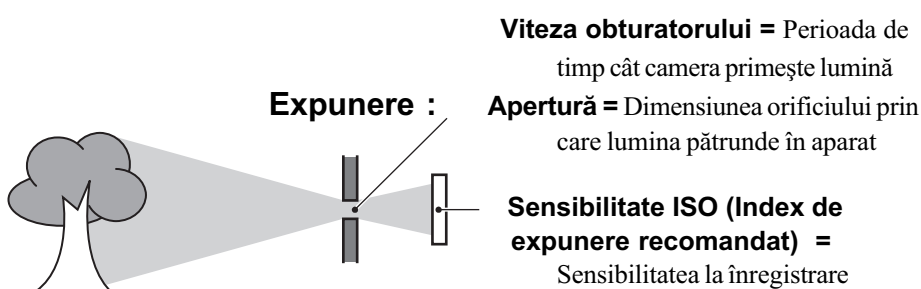

**Supraexpunere** = prea multă lumină. Imaginea are prea mult alb

Pentru expunere este stabilită automat valoarea corectă atunci când este ales modul de autoreglaj. Expunerea poate fi reglată și manual, cu ajutorul funcțiilor următoare :



**Expunere corectă**

**Reglaj EV (diferența față de expunerea stabilită de camera foto)**

Vă permite să reglați expunerea care a fost determinată de camera foto (pag. 25, 34).



**Subexpunere** = prea puțină lumină. Imaginea este prea întunecată

**Metering mode (metoda de măsurare)**

Vă permite să schimbați partea subiectului unde se vor efectua măsurătorile pentru determinarea expunerii (pag. 33).

## Tehnici de bază pentru obținerea unor imagini mai bune

### Reglarea sensibilității ISO (Index de expunere recomandat)

Sensibilitatea ISO este o unitate de măsură a vitezei pentru suporturile de înregistrare care încorporează un senzor de imagine care recepționează lumină. Chiar dacă expunerea este aceeași, imaginile vor diferi în funcție de sensibilitatea ISO. Pentru a ajusta sensibilitatea ISO, consultați pagina 34.



#### Sensibilitate ISO crescută

Sunt înregistrate imagini luminoase chiar și atunci când se fotografiază în spații întunecate, fiind mărită viteza obturatorului pentru a fi reduse neclaritățile. Imaginea tinde însă să prezinte zgomot.



#### Sensibilitate ISO scăzută

Este înregistrată o imagine mai uniformă, care însă poate fi mai întunecată, dacă expunerea este insuficientă.

## Culoare În legătură cu efectele de lumină

Culoarea aparentă a subiectului este afectată de condițiile de iluminare.

**Exemplu : Culoarea unei imagini este influențată de sursele de iluminare**

Starea vremii / iluminare	Daylight (lumina zilei)	Cloudy (înnorat)	Fluorescent	Incandescent
Caracteristici ale luminii	Alb (standard)	Albăstrui	Verzui	Roșiatic

Tonurile de culoare sunt reglate automat în modul de autoreglaj.

Puteți regla însă și manual tonurile de culoare cu ajutorul opțiunii [White Bal] (pag. 53).

## Calitate În legătură cu dimensiunea și calitatea imaginii

O imagine digitală este alcătuită dintr-o colecție de puncte minuscule denumite pixeli. Dacă imaginea conține un număr mare de pixeli înseamnă că este de mari dimensiuni, că ocupă mai multă memorie și că prezintă subiectul până în mici detalii. "Dimensiunea imaginii" este exprimată prin numărul de pixeli.

Cu toate că diferențele nu sunt vizibile pe ecranul camerei foto, detaliile fine și durata de timp necesară procesării datelor pot diferi atunci când imaginea este imprimată sau prezentată pe monitorul unui calculator personal.

### Descrierea pixelilor și a dimensiunii imaginii

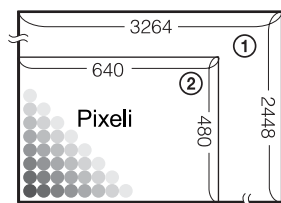

- ① Dimensiunea imaginii : 8 M  
 $3264 \text{ pixeli} \times 2448 \text{ pixeli} = 7.990.272 \text{ pixeli}$
- ② Dimensiunea imaginii : VGA  
 $640 \text{ pixeli} \times 480 \text{ pixeli} = 307.200 \text{ pixeli}$









### Alegerea dimensiunii imaginii (pag. 15)

**Mulți pixeli** (Calitate superioară a imaginii și fișier de dimensiune mai mare) ➔ *Exemplu :* Imprimare până la dimensiune A3

**Puțini pixeli** (Calitate mai slabă a imaginii, însă o dimensiune mai redusă a fișierului) ➔ *Exemplu :* Imagine care poate fi atașată pentru a fi transmisă prin poșta electronică



## Tehnici de bază pentru obținerea unor imagini mai bune

Varianta implicită este marcată cu simbolul ✓.

	Dimensiunea fotografiilor	Exemple	Nr. imagini	Mod de imprimare
✓	 8 M (3264×2448)	Imprimare până la A3		Mai fin 
	 3:2* <sup>1</sup> (3264×2176)	Pentru raportul laturilor fotografiilor 3:2		Mai grosier 
	 5 M (2592×1944)	Imprimare până la A4		
	 3 M (2048×1536)	Imprimare până la 10×15 cm, respectiv până la 13×18 cm		
	 VGA (640×480)	Pentru înregistrarea de imagini cu dimensiune redusă destinate transmiterii prin E-mail		
	 16:9* <sup>2</sup> (1920×1080)	Afișare pe ecrane cu raportul laturilor corespunzător HDTV		

\*<sup>1</sup> Fotografiile sunt înregistrate având raportul laturilor de 3:2, ca și hârtia fotografică sau cărțile poștale etc.

\*<sup>2</sup> Ambele margini ale fotografiei pot fi eliminate la imprimare (pag. 113).

	Dimensiunea imaginilor de film	Cadre/secundă	Posibilități de utilizare
	 640 (Fine) (640×480)	Aprox. 30	Înregistrare la calitate înaltă a filmelor pentru afișarea pe ecran.
✓	 640 (Standard) (640×480)	Aprox. 17	Înregistrare la calitate standard a filmelor pentru afișarea pe ecran.
	 320 (320×240)	Aprox. 8	Pentru înregistrarea de imagini cu dimensiune redusă destinate transmiterii prin E-mail

- Cu cât dimensiunea imaginii este mai mare, cu atât calitatea acesteia este superioară.
- Cu cât sunt redade mai multe cadre pe secundă, cu atât redarea este mai cursivă.

## Bliț

### În legătură cu utilizarea blițului

Când folosiți blițul, ochii subiectului pot apărea roșii sau pot apărea puncte neclare, circulare, de culoare albă. Aceste fenomene pot fi reduse urmând pașii descriși în continuare.

#### Fenomenul “ochi roșii”

Pupilele se dilată în spații întunecate. Lumina blițului este reflectată de vasele de sânge ce se găsesc pe retină, și astfel apare fenomenul “ochi roșii”.

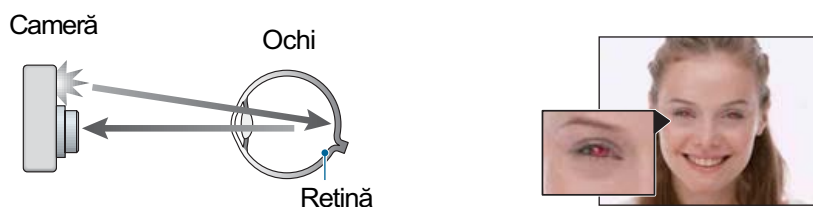

#### Cum poate fi diminuat fenomenul “ochi roșii” ?

- Alegeți pentru [Red Eye Reduction] varianta [On] (pag. 56).
- Selectați ISO (modul Înaltă sensibilitate)\* la Selecția Scenei (pag. 48). (Blițul este oprit automat.)
- Când ochii subiectului devin roșii, corectați imaginea cu [Retouch] în meniul de vizualizare (pag. 64) sau cu aplicația software “Picture Motion Browser”.

#### “Puncte circulare albe”

Apariția acestora este cauzată de existența în aer, în preajma obiectivului, a unor particule fine (de praf, de polen etc.). Particule scoase în evidență de blițul camerei, apar ca pete albe circulare în imagini.

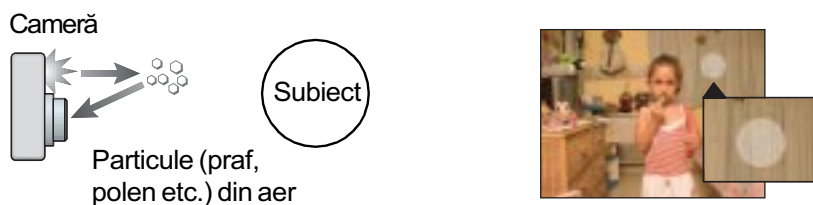

#### Cum pot fi reduse “punctele circulare albe” ?

- Iluminați spațiul unde fotografiați și înregistrați subiectul fără bliț.
  - Selectați ISO (modul Înaltă sensibilitate)\* la Selecția Scenei. (Blițul este oprit automat.)
- \* Chiar dacă selectați ISO (modul Înaltă sensibilitate) la Selecția Scenei, este posibil ca viteza obturatorului să scadă în condiții de iluminare slabă sau în spații întunecate. În astfel de cazuri, utilizați un trepied sau stabiliți camera ținând ferm, în laterală, brațul cu care fotografiați, după ce apăsați butonul declanșator.



## Identificarea părților

Pentru detalii legate de funcționare, consultați paginile indicate între paranteze.

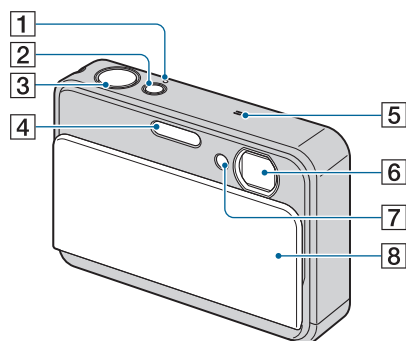

- 1** Indicator luminos POWER
- 2** Buton POWER
- 3** Buton declanșator (27)
- 4** Bliț (29)
- 5** Microfon
- 6** Obiectiv
- 7** Indicator luminos al cronometrului propriu (28) / Indicator luminos pentru zâmbetul declanșator (50) / Iluminare de asistență AF (81)
- 8** Capacul obiectivului

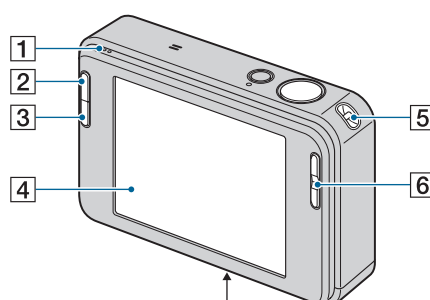

Partea de jos

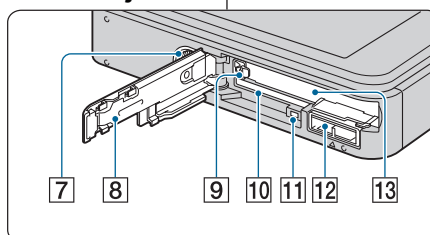

- 1** Difuzor
- 2** Buton ▶ (Redare) (35)
- 3** Buton SCRAPBOOK (39)
- 4** Ecran LCD / Afișaj tactil (23, 24)
- 5** Bridă de prindere a curelei
- 6** Buton T/W (Zoom) (28)
- 7** Sistem de prindere a trepiedului
  - Folosiți un trepied al cărui șurub de prindere este mai mic de 5,5 mm. În caz contrar, nu veți putea prinde în siguranță camera de trepied și este posibil să deteriorați aparatul.
- 8** Capacul compartimentului pentru acumulator / “Memory Stick Duo”
- 9** Pârghie de scoatere a acumulatorului
- 10** Slot pentru “Memory Stick Duo”
- 11** Indicator luminos de acces
- 12** Multiconector
  - Utilizat în următoarele situații :
  - La realizarea unei conexiuni USB între camera foto și calculator.
  - La realizarea unei conexiuni la mufele de intrare audio / video ale televizorului.
  - La realizarea conexiunii cu o imprimantă compatibilă cu standardul PictBridge.
- 13** Slot pentru acumulator

## Indicatori de ecran

Atingeți [DISP] de pe ecran pentru a trece la interfața de selecție (pag. 24).

Consultați paginile indicate între paranteze pentru a afla detalii legate de funcționare.

### Când fotografiați

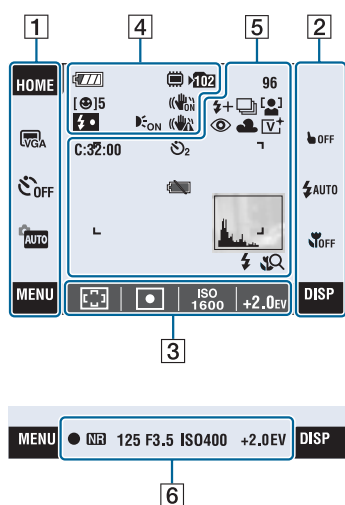

### Când filmați

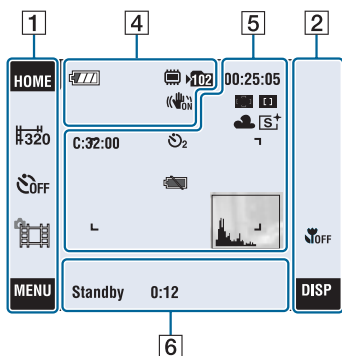

### Acționarea afișajului

Puteți modifica reglajele atingând următoarele: [1], [2], [3].

- La atingerea unui simbol sunt afișate informații despre elementul respectiv. Pentru ca acestea să nu mai apară, atingeți [?] (pag. 23).

1

Indicatori	Semnificație
<b>HOME</b>	Este afișată interfața HOME.
	Dimensiunea imaginii (15)
	Cronometrul propriu (28)
	Reglaje pentru modul de înregistrare (47)
	Modul de înregistrare (Selecția scenei) (48) <ul style="list-style-type: none"> <li>• Atingeți <b>SCN</b> la alegerea modului de înregistrare pentru a selecta modul de Selecția a Scenei.</li> </ul>
<b>MENU</b>	Este afișată interfața MENU.

2

Indicatori	Semnificație
<b>BACK</b>	Se revine la interfața precedentă.
	Este anulată focalizarea pe subiectul selectat prin operația de atingere.
	Variante de reglaj pentru bliț (29).
	Reglaje pentru prim-planuri / Focalizare la mică distanță (30)
<b>DISP</b>	Este schimbată interfața afișată.

## Indicatori de ecran

3

Indicatori	Semnificație
0.5m 1.0m 3.0m 7.0m ∞	Reglaje pentru modul autofocalizare / focalizare la distanțe prestabilite (31, 32)
	Metoda de măsurare (33)
ISO 1600	Variante de reglaj pentru numărul ISO (34)
+2.0EV	Reglaj pe pentru expunere (34)

## Indicatori de ecran

Indicatorii de ecran de la 4 la 6 prezintă configurarea curentă.

4

Indicatori	Semnificație
	Energia rămasă a acumulatorului
5	Zâmbet declanșator (număr de fotografii)
x1.3 S Q P Q	Scala de mărire (28, 82)
	Încărcarea blițului
	Steady Shot (57) • Sunt afișați când butonul declanșator este pe jumătate apăsat în condițiile de configurare curente.
	Suportul de înregistrare (memoria internă, "Memory Stick Duo")
102	Director de înregistrare (75) • Acest indicator nu apare când este utilizată memoria internă.
	Asistența AF (81)

Indicatori	Semnificație
	Avertizare de vibrație • Indică faptul că vibrațiile vă pot împiedica să înregistrați imagini clare în spații insuficient iluminate. Puteți înregistra imagini chiar dacă apare avertizarea de vibrații. Vă recomandăm însă să activați funcția de eliminare a neclarităților, folosind blițul pentru o iluminare mai bună sau trepiedul ori alt sistem pentru a stabili camera (pag. 11).

5

Indicatori	Semnificație
C:32:00	Afișaj de autodiagnosticare (116)
10 2	Cronometrul propriu (28)
96	Numărul de imagini ce pot fi înregistrate
00:25:05	Durata disponibilă de înregistrare (oră:min:sec)
	Reducerea efectului de ochi roșii (56)
	Nivelul blițului (55)
	Modul de înregistrare (51)
	Detectia feței (56)
	Atingere indicator AF (26)
	Echilibrul de alb (53)
	Modul culoare (54)

## Indicatori de ecran

Indicatori	Semnificație
	Zona de focalizare automată (31)
	Avertizare de energie scăzută a acumulatorului (116)
	Histogramă (24)
	Modul bliț (29) <ul style="list-style-type: none"> <li>• Când pentru [Display Setup] este aleasă varianta [Image Only], sunt afișate numai reglajele curente.</li> </ul>
	Macro / Focalizare la mică distanță (30) <ul style="list-style-type: none"> <li>• Când pentru [Display Setup] este aleasă varianta [Image Only], sunt afișate numai reglajele curente.</li> </ul>

6

Indicatori	Semnificație
	AE/AF blocat (27)
<b>NR</b>	Obturator lent pentru reducerea zgomotului <ul style="list-style-type: none"> <li>• Când viteza obturatorului scade sub o anumită valoare în condiții de iluminare slabă, funcția NR slow shutter (obturator lent pentru reducerea zgomotului) se activează automat pentru a reduce zgomotul imaginii.</li> </ul>
<b>125</b>	Viteza obturatorului
<b>F3.5</b>	Valoarea aperturii
<b>ISO400</b>	Numărul ISO (34)
<b>+2.0EV</b>	Valoarea expunerii (34)
<b>Standby REC</b>	Stare de așteptare / filmare
<b>0:12</b>	Ora înregistrării (m:s)

## Indicatori de ecran

### La redarea fotografiilor

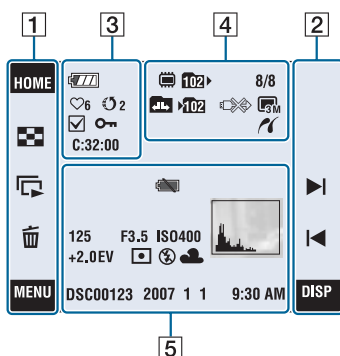

### La redarea filmelor

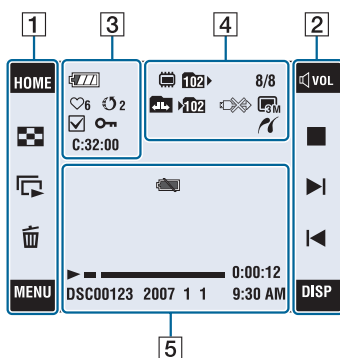

### Acționarea afișajului

Puteți modifica reglajele atingând următoarele: [1], [2].

[1]

Indicatori	Semnificație
<b>HOME</b>	Este afișată interfața HOME.
	Trecere în modul index.
	Sunt redare succesiuni de imagini.
	Sunt șterse imagini.
<b>MENU</b>	Este afișată interfața MENU.
	Este selectat directorul de redare.
	Se revine de la interfața index la cea cu o singură imagine.

[2]

Indicatori	Semnificație
	Este reglat volumul (35)
	Mărire la redare (36)
	Activează/ dezactivează ▲/▼/◀/▶
	Redare
	Stop
	Afișează imaginea anterioară / următoare.
<b>DISP</b>	Este schimbată interfața afișată

### Indicatori de ecran







Indicatorii de la [3] la [5] prezintă starea curentă a configurării.

[3]







Indicatori	Semnificație
	Energia rămasă a acumulatorului
	Favorite
	Partajare
	Marcaj de bifare
	Protecție (67)
	Mărirea la redare (36)
<b>C:32:00</b>	Afișaj de autodiagnosticare (116)

## Indicatori de ecran

4

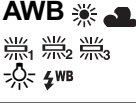
Indicatori	Semnificație
	Suportul de redare (memoria internă, "Memory Stick Duo")
	Director de redare (71) • Acest indicator nu apare când este utilizată memoria internă.
<b>8/8</b>	Numărul imaginii / Numărul de imagini înregistrate în directorul selectat
	Schimbarea directorului (71) • Acest indicator nu apare când este utilizată memoria internă.
	Director de înregistrare (75) • Acest indicator nu apare când este utilizată memoria internă.
	Conectare PictBridge (104) • Nu decuplați cablulul USB câtă vreme este afișat simbolul.
	Dimensiunea imaginii (15)
	Conectare PictBridge (102)

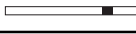
5

Indicatori	Semnificație
	Avertisment de baterie consumată (116)
<b>125</b>	Viteza obturatorului
<b>F3.5</b>	Valoarea aperturii
<b>ISO 400</b>	Număr ISO (34)
<b>+2.0EV</b>	Valoarea expunerii (34)
	Metoda de măsurare (33)
	Bliț
<b>AWB</b> 	Echilibrul de alb (53)
	Redare (35)
	Scală de redare
<b>00:00:12</b>	Contor
<b>DSC00123</b>	Număr fișier (memoria internă)
<b>101-0012</b>	Număr director-fișier (71) ("Memory Stick Duo")
<b>2007 1 1</b> <b>9:30 AM</b>	Data înregistrată / ora redării imaginii
	Histogramă (24) • Când afișarea histogra-meii este dezactivată apare simbolul  .

# Acționarea afișajului tactil

Pe ecranul LCD apar, de asemenea, butoane care permit acționarea camerei (afișaj tactil).

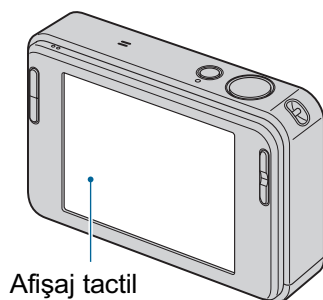

---

**1** Coborâți capacul obiectivului pentru a porni alimentarea.  
Pe ecran apar butoane.

---

**2** Atingeți ușor, cu degetul, butoanele afișate pe ecran.

---

## În legătură cu butoanele afișate pe ecran

- Dacă elementul dorit nu este vizibil, atingeți ▲/▼ pentru a schimba pagina.
- Puteți reveni la interfața precedentă atingând [BACK].
- La atingere [?] sunt afișate informațiile cuprinse în ghid, cu privire la elementul atins. Pentru ca informațiile relativ la un element să nu mai fie afișate, atingeți din nou [?].

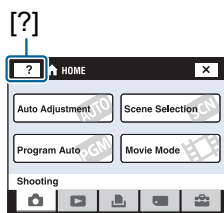

- Pentru a acționa afișajul tactil, apăsați-l ușor cu degetul sau cu instrumentul grafic furnizat.
- Nu apăsați afișajul tactil cu nici un alt obiect ascuțit în afară de instrumentul grafic furnizat.
- Nu apăsați ecranul LCD cu mai multă forță decât este necesar.
- Când este atinsă partea din dreapta sus a ecranului în timpul înregistrării, simbolurile dispar pentru un moment. Când luați degetul de pe ecran, simbolul va reapărea pe ecran.

# Modificarea interfeței de ecran

Atingeți [DISP] pe ecran pentru a trece la interfața de selecție pe ecran.

- În modul index, puteți stabili numărul de imagini care să fie afișate.
- Alte reglaje în afară de [LCD Brightness] (*luminozitate LCD*) pot fi efectuate separat pentru înregistrare și redare.

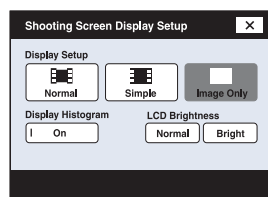

## [Display Setup] (Configurarea interfeței)

Această funcție stabilește dacă să fie sau nu afișate simboluri pe ecran.

### Normal

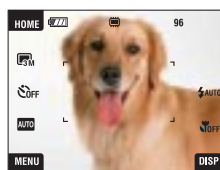

### Simplu



### Numai imaginea

- [DISP] este afișată pe ecran numai când înregistrați.
- În cursul redării, atingeți partea din dreapta sau din stânga ecranului pentru a fi afișată imaginea următoare / precedentă și atingeți zona centrală a ecranului pentru a fi afișate informații legate de elementul respectiv.





## Modificarea interfeței de ecran

### [LCD Brightness] (Luminozitate LCD)

Această facilitate stabilește luminozitatea ecranului LCD.

- Când urmăriți imagini în aer liber, unde lumina este puternică, dacă pentru [LCD Brightness] este aleasă varianta [Normal], reveniți la varianta [Bright]. În aceste condiții, este însă posibil ca energia acumulatorului să se consume mai rapid.

### [Display Histogram] (Afișarea histogramei)

Această facilitate stabilește dacă să fie afișată sau nu histograma pe ecran.

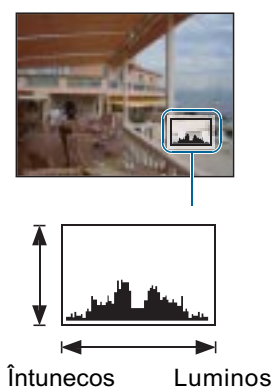

Histograma este un grafic care prezintă luminozitatea unei imagini. Graficul afișat indică o imagine luminoasă dacă valorile sunt concentrate spre dreapta, respectiv o imagine întunecată când valorile sunt concentrate spre stânga.

- Ⓐ Număr de pixeli
- Ⓑ Luminozitate

- Histograma este afișată și în cazuri în care este redată o singură imagine, dar nu puteți regla expunerea.
- Histograma nu este afișată în următoarele situații:
  - La înregistrare :*
    - când este afișat meniul,
    - când se înregistrează filme.
  - La redare :*
    - când este afișat meniul,
    - în modul index,
    - când folosiți mărirea la redare,
    - când este rotită o fotografie,
    - când sunt redade filme.
    - când vizualizați imagini folosind Lista de albume,
    - când vizualizați imagini folosind facilitatea Lista cu imagini favorite,
    - când vizualizați imagini folosind facilitatea Lista cu imagini marcate pentru partajare,
    - când vizualizați imagini folosind facilitatea Calendar,
    - când vizualizați imagini folosind facilitatea fotomontaj.
- Poate exista o diferență mare între histograma afișată în timpul înregistrării și cea din timpul redării, în următoarele cazuri:
  - când blițul luminează stroboscopic,
  - când viteza obturatorului este mică sau mare.
- Este posibil ca histograma să nu fie afișată în cazul imaginilor înregistrate cu alte camere.



## Operații de bază

# Înregistrarea simplificată a imaginilor

În continuare este prezentată procedura de înregistrare a imaginilor folosind funcțiile de bază ale camerei foto.

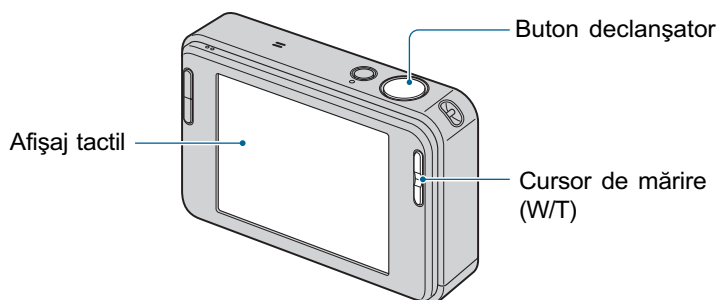

**1** Deschideți capacul obiectivului.



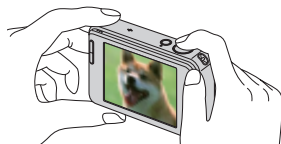

**2** Mențineți camera în poziție stabilă, ținând mâinile pe lângă corp.



Poziționați subiectul în centrul zonei de focalizare sau atingeți punctul asupra căruia vreți să se focalizeze.

 Puteți atinge ecranul pentru a selecta punctul asupra căruia să se focalizeze.

La atingerea subiectului de pe afișajul tactil, este afișat un chenar, iar apoi, când apăsați pe jumătate butonul declanșator, se focalizează pe zona cuprinsă în chenar. Dacă în chenar există o figură, pe lângă focalizare sunt optimizate și focalizarea și tonurile de culoare.

- Dacă în zona atinsă pe ecran este depistată o față, este afișat simbolul , iar dacă este detectat un alt obiect decât o persoană apare simbolul . Atingeți  OFF pentru a anula această funcție.
- Nu puteți utiliza această funcție când folosiți mărirea digitală și modul de focalizare la mică distanță.
- Această funcție poate fi utilizată numai în modul **AUTO** (Reglaj automat) sau în cel  (Soft Snap – imagine delicată)
- Dacă atingeți ecranul în afara zonei selectabile, este afișată zona selectabilă.



## Înregistrarea simplificată a imaginilor



### 3 Înregistrarea cu butonul declanșator.

- ① Apăsați și țineți pe jumătate apăsat butonul declanșator pentru a focaliza.  
Indicatorul ● (AE/AF blocat) de culoare verde clipește, se aude un semnal sonor, indicatorul încetează a mai clipi și rămâne aprins.
- ② Apăsați complet butonul declanșator.



Indicator AE/AF blocat

#### La filmare :

Atingeți [HOME], apoi atingeți  (Înregistrare) → [ Movie Mode] (pag. 43). O altă variantă este să atingeți simbolul modului de reglaj pentru înregistrare, după care să atingeți ( Movie Mode).

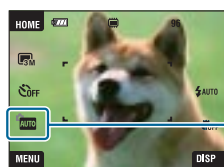

Simbolul modului de reglaj pentru înregistrare

### Dacă înregistrați o fotografie a unui subiect care este dificil de focalizat

- Distanța minimă de înregistrare este de circa 50 cm (Macro). Apelați la modul de înregistrare a prim-planurilor (Macro) sau la focalizarea la mică distanță (Close focus) când fotografiați un subiect aflat la o distanță mai mică decât distanța de înregistrare (pag. 30).
- Când camera nu poate focaliza în mod automat pe un subiect, indicatorul AE/AF blocat începe să clipească rar și semnalul sonor nu se aude. În plus, careul telemetrului de autofocalizare dispăre. Recompuneți cadrul și focalizați din nou.

#### Focalizarea poate fi dificil de realizat în următoarele situații :

- spațiul este întunecat și subiectul se află la distanță mare,
- există un contrast slab între subiect și fundal,
- dacă subiectul este văzut printr-un geam,
- dacă subiectul se deplasează rapid,
- dacă subiectul reflectă lumina sau are un finisaj strălucitor,
- dacă subiectul luminează intermitent,
- dacă subiectul este poziționat contra luminii.

## Înregistrarea simplificată a imaginilor

### T / W Utilizarea funcției de mărire

Apăsați butonul **T** pentru a mări imaginea sau apăsați **W** pentru a reveni la mărimea anterioară.

- Când scala de mărire depășește 3×, camera utilizează funcția Digital Zoom (*mărirea digitală*).

Pentru detalii privind reglajele pentru [Digital Zoom] și calitatea imaginii, consultați pagina 82.

- Când înregistrați un film, camera efectuează lent operația de mărire.
- Nu puteți folosi funcția Digital Zoom când este activată funcția Face Detect.
- Câtă vreme folosiți Digital Zoom, nu puteți focaliza atingând ecranul.

### Reglaje pentru Dimensiunea imaginilor / Cronometrul propriu / Modul Bliț / Înregistrarea prim-planurilor

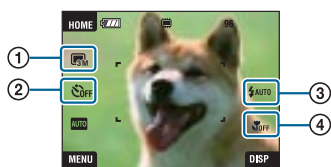

- ① Schimbarea dimensiunii imaginilor
- ② Utilizarea cronometrului propriu
- ③ Alegerea unui mod de funcționare a blițului pentru fotografiere
- ④ Înregistrarea prim-planurilor

### Schimbarea dimensiunii imaginii

Atingeți simbolul dimensiunii imaginii de pe ecran. Atingeți elementul de reglaj dorit, apoi [BACK]. Pentru detalii legate de dimensiunea imaginii, consultați pagina 14.



Simbol de ajustare a dimensiunii imaginii

### Folosirea cronometrului propriu

Atingeți simbolul cronometrului propriu de pe ecran. Atingeți elementul de reglaj dorit, apoi [BACK].

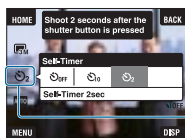

Simbol de ajustare a cronometrului propriu

**Cronometru propriu oprit (OFF) :**

Nu este utilizat cronometru propriu

**Cronometru propriu 10 sec (10) :**

Este stabilită o întârziere de 10 secunde cu cronometru propriu.

**Cronometru propriu 2 sec (2) :**

Este stabilită o întârziere de 2 secunde cu cronometru propriu.

## Înregistrarea simplificată a imaginilor

Când apăsați butonul declanșator, indicatorul luminos al cronometrului propriu clipește și se aude un semnal sonor până ce obturatorul este acționat.

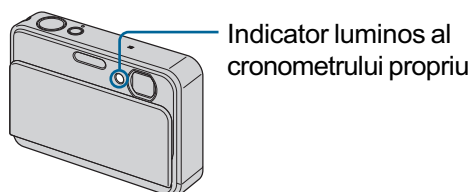

Pentru a renunța, atingeți .

- Utilizați întârzierea de 2 secunde a cronometrului propriu pentru evita imaginile neclare. Obturatorul este eliberat după 2 secunde de la apăsarea butonului declanșator, ceea ce reduce mișcările involuntare ale camerei cauzate de apăsarea acestui buton.

---

## Bliț (Alegerea modului de funcționare a blițului la fotografiere)

Atingeți simbolul de bliț de pe ecran. Atingeți elementul de reglaj dorit, apoi [BACK].

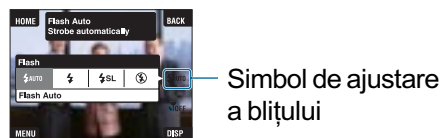

### **Bliț reglat automat (AUTO) :**

Blițul luminează intermitent dacă spațiul unde se fotografiază este insuficient iluminat sau dacă este iluminat din spate (reglaj implicit).

### **⚡ Bliț pornit (⚡)**

### **Încetinire sincronă (SL Bliț forțat pornit) :**

Viteza obturatorului scade în spații întunecate pentru ca fundalul care nu este luminat de bliț să fie înregistrat clar.

### **Bliț forțat oprit ( )**

- Blițul luminează stroboscopic de două ori. Prima dată pentru a regla cantitatea de lumină.
- Pe durata încărcării blițului este afișat simbolul .

## Înregistrarea simplificată a imaginilor

### Macro / Close focus

#### (Înregistrarea prim-planurilor / Focalizare la mică distanță)

Atingeți simbolul Macro / Close focus de pe ecran. Atingeți elementul de reglaj dorit, apoi [BACK].



Simbol pentru ajustarea înregistrării prim-planurilor / focalizării la mică distanță

**Macro Off** (🌸OFF) :

**Macro On** (🌸) :

- În partea W : circa 8 cm sau mai departe
- În partea T : circa 25 cm sau mai departe

**Focalizarea la mică distanță activă** (🔍) :

Blocat în partea W : aproximativ între 1 și 20 cm

#### Macro

- Se recomandă stabilirea pentru mărire a valorii extreme din partea W.
- Domeniul de focalizare se îngustează și este posibil să nu fie focalizat întreg subiectul.
- Viteza de autofocalizare scade.

#### Close focus

- Pentru a înregistra la distanțe chiar și mai mici decât în cazul 🌸 (Macro On).
- Mărirea optică este blocată în partea W și nu poate fi utilizată.
- Nu puteți înregistra imagini în modul Burst sau Bracket (pag. 51).
- Nu puteți utiliza facilitatea de Detectie a feței când înregistrați imagini în modul Focalizare la mică distanță.
- Acest mod este anulat dacă opriți alimentarea sau dacă treceți comutatorul de mod în altă poziție.

## Reglaje pentru Focalizare / Metode de măsurare / ISO / EV

Simbolurile pentru Focalizare, Metoda de măsurare, ISO și EV apar numai dacă este ales ca mod de înregistrare **PGM** (Program automat).

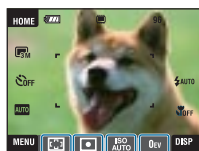







- ① Schimbarea metodei de focalizare
- ② Selectarea metodei de măsurare
- ③ Selectarea sensibilității luminoase
- ④ Ajustarea intensității luminoase

## Înregistrarea simplificată a imaginilor

### Focus : Schimbarea metodei de focalizare

Puteți schimba metoda de focalizare. Folosiți meniul când este dificil să obțineți focalizarea adecvată în modul automat.

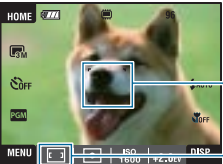
- Când modul de înregistrare ales este , în [MENU] apare [Focus].

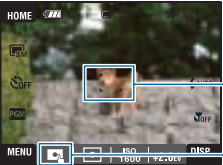
<p>✓</p>	<p> (Multi AF - Focalizare automată în mai multe puncte)</p>	<p>Focalizează automat pe întreaga zonă de focalizare.</p> <ul style="list-style-type: none"> <li>• Acest mod este util când subiectul nu se află în centrul cadrului vizat.</li> </ul>  <p>Zona de autofocalizare (numai pentru fotografii)</p> <p>Indicatorul zonei de autofocalizare</p>
	<p> (Center AF-Focalizare automată în centru) – numai pentru fotografii</p>	<p>Focalizează automat pe un subiect aflat în apropierea centrului careului.</p> <ul style="list-style-type: none"> <li>• Folosirea acestei variante simultan cu funcția AF lock vă permite să înregistrați compoziția de imagine dorită.</li> </ul>  <p>Zona de autofocalizare</p> <p>Indicatorul zonei de autofocalizare</p>
	<p> (Spot AF) (Flexible Spot AF) – Focalizare punctuală automată – numai pentru fotografii</p>	<p>Deplasând zona de focalizare oriunde pe ecran, veți putea să focalizați asupra unui subiect foarte mic sau pe suprafețe extrem de reduse.</p> <ul style="list-style-type: none"> <li>• Pentru realizarea reglajelor corespunzătoare metodei Flexible Spot AF, consultați pagina 32.</li> <li>• Această variantă este utilă când înregistrați, folosind un trepied, un subiect aflat în afara zonei centrale.</li> <li>• Când înregistrați un subiect care se deplasează, aveți grijă să mențineți camera în poziție stabilă, astfel încât subiectul să nu iasă din zona de autofocalizare.</li> </ul>  <p>Zona de autofocalizare</p> <p>Indicatorul zonei de autofocalizare</p>

## Înregistrarea simplificată a imaginilor

0,5 m	Focalizează pe subiect folosind distanțe prestabilite până la subiect (Focalizare la distanțe prestabilite). • Folosiți “Focus preset” (Focalizare la distanțe prestabilite) când este dificil să obțineți focalizarea corespunzătoare dacă folosiți modul automat, cum ar fi la înregistrarea printr-un geam sau printr-o plasă.
1,0 m	
3,0 m	
7,0 m	
$\infty$ (distanță nelimitată)	

- AF este prescurtarea pentru Auto Focalizare (focalizare automată).
- Lăsați o marjă de eroare la stabilirea distanței pentru Focalizare la distanțe prestabilite. Dacă folosiți mărirea T sau dacă îndreptați obiectivul în sus sau în jos, eroarea va crește.
- Dacă folosiți Digital Zoom (*mărirea digitală*) sau AF Illuminator (*iluminarea de asistență AF*), zona obișnuită de focalizare automată este dezactivată și apare înconjurată de o linie punctată. În acest caz, camera va focaliza pe subiectele aflate în centrul ecranului.

### Pentru a utiliza varianta [Spot AF]

- ① Alegeți pentru modul de înregistrare simbolul **PGM** (Program Auto), apoi atingeți [BACK].
- ② Atingeți simbolul ajustării modului de focalizare →  (Spot AF).
- ③ Atingeți [BACK] pentru a opri meniul.



- ④ Atingeți pe ecran zona asupra căreii vreți să se focalizeze.



- Dacă atingeți ecranul în afara zonei de focalizare selectabile, va fi afișată această zonă.
-





## Înregistrarea simplificată a imaginilor

### Metering Mode (Metoda de măsurare) : Alegerea metodei de măsurare

Selectează metoda de măsurare stabilind în ce parte a subiectului să fie efectuate măsurătorile pentru determinarea expunerii.

- Când modul de înregistrare ales este , în [MENU] apare [Metering Mode].

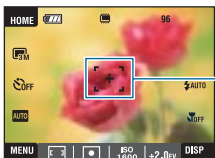
✓	 Multi (Măsurătoare în mai multe puncte)	Împarte cadrul în mai multe regiuni și efectuează măsurători în fiecare dintre ele. Camera determină o expunere bine echilibrată (Măsurătoare Multi-patern).
	 Center (Măsurătoare în centru)	Efectuează măsurători în centrul imaginii și determină expunerea în funcție de luminozitatea subiectului din acel punct (Măsurătoare în centru).
	 Spot (Măsurătoare punctuală) <i>- numai pentru fotografii</i>	Se efectuează măsurători numai într-o zonă a subiectului (Măsurătoare punctuală). <ul style="list-style-type: none"><li>• Această funcție este utilă când subiectul este iluminat din spate sau când există un contrast puternic între subiect și fundal.</li></ul> <div data-bbox="734 1052 949 1209"></div> <p data-bbox="981 1108 1220 1198">Marcajul încrucișat al exponometrului punctual Poziționați-l pe subiect.</p>

- Pentru detalii legate de expunere, consultați pagina 12.
- Când utilizați exponometrul punctual sau Măsurătorile în centru, se recomandă ca pentru [Focus] să alegeți varianta [Center AF] pentru a focaliza pe zona unde se efectuează măsurarea (pag. 31).

## Înregistrarea simplificată a imaginilor

### ISO : Selectarea sensibilității luminoase



Sensibilitate ISO scăzută

Sensibilitate ISO ridicată

Selectează sensibilitatea ISO.

✓	ISO AUTO (automat)	Puteți reduce neclaritatea imaginii înregistrate în spații întunecate sau care conține subiecte aflate în mișcare crescând sensibilitatea ISO (alegând un număr mare). Imaginile tind însă să prezinte mai mult zgomot pe măsură ce crește numărul ISO. Alegeți numărul corespunzător sensibilității ISO în funcție de condițiile de înregistrare.
	ISO 80	
	ISO 100	
	ISO 200	
	ISO 400	
	ISO 800	
	ISO 1600	
	ISO 3200	

- Pentru detalii legate de sensibilitatea ISO, consultați pagina 13.
- Dacă folosiți modurile Burst sau Exposure Bracket, puteți alege numai una dintre valorile [ISO AUTO] și de la [ISO 80] la [ISO400].
- La înregistrarea în condiții de luminozitate crescută, camera va accentua în mod automat tonurile de culoare pentru a evita ca imaginile să apară prea șterse (cu excepția cazurilor în care pentru [ISO] este aleasă valoarea [80]).

### EV : Ajustarea intensității luminoase

Reglați manual expunerea.

- Dacă pentru modul de înregistrare este aleasă una dintre variantele **AUTO**, **SCN** sau , în [MENU] apare [EV].



Spre -

Spre +

	+2.0EV	Spre + : imaginea devine mai luminoasă.
✓	0EV	Expunerea este stabilită automat de camera foto.
	-2.0EV	Spre - : imaginea devine mai întunecată.

- Pentru detalii legate de expunere, consultați pagina 12.
- Valoarea de compensare poate fi aleasă în trepte de 1/3 EV.
- Când subiectul este extrem de luminos sau de întunecat, sau când utilizați blițul, este posibil ca reglarea expunerii să nu fie eficientă.

# Vizualizarea imaginilor

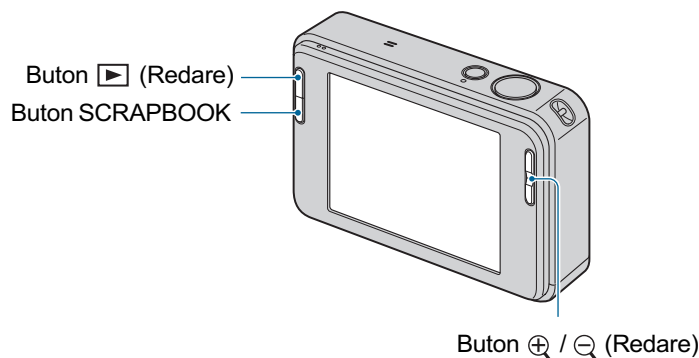

Procedura de mai jos vă indică modul de vizualizare a imaginilor stocate în memoria internă.



Pentru a vizualiza imagini de pe “Memory Stick Duo”, atingeți  (Memory Stick) corespunzător  (View Images) din interfața HOME (pag. 60).

## Vizualizarea unei singure imagini pe ecran





### 1 Apăsați butonul (Redare).

Dacă apăsați butonul  (Redare) când alimentarea este oprită, camera pornește automat în modul redare. Pentru a trece în modul înregistrare, apăsați din nou butonul  (Redare).

### 2 Selectați o imagine folosind (anterioară) / (următoare) de la butonul de comandă.

#### Film :

Pentru redarea unui film : atingeți .

Pentru a derula / a rula rapid înainte :  /  (Atingeți  sau  pentru a reveni la redarea normală.)

Pentru a regla volumul : atingeți  VOL, apoi reglați volumul cu  / .

Atingeți din nou  VOL. Dispare potențiometrul de reglare a volumului.

Pentru a opri redarea : atingeți .

• Filmele cu dimensiunea imaginii de [320] sunt afișate la scară redusă.

## Vizualizarea imaginilor

### 🔍 Pentru a vizualiza o fotografie mărită (mărire la redare)

Atingeți o fotografie cât timp este afișată pentru a mări aria corespunzătoare.

Atingeți ◯ : pentru a renunța la mărire.

▲/▼/◀/▶ : pentru a stabili zona care să fie mărită.

[BACK]: pentru a renunța la mărirea la redare.

⊕/⊖ : pentru a activa / dezactiva ▲/▼/◀/▶.

- Pentru stocarea imaginilor mărite : [Trimming] (pag. 64).

Imaginea poate fi mărită și cu ajutorul butonului T/W (Zoom).



Prezintă zona afișată a întregii imagini

## Selectarea modului de redare a imaginilor

Imaginile stocate de camera foto sunt separate în două grupuri în funcție de evenimente și sunt redare ca albume. Puteți alege un alt mod de prezentare a imaginilor din album pentru a fi mai ușor de căutat.

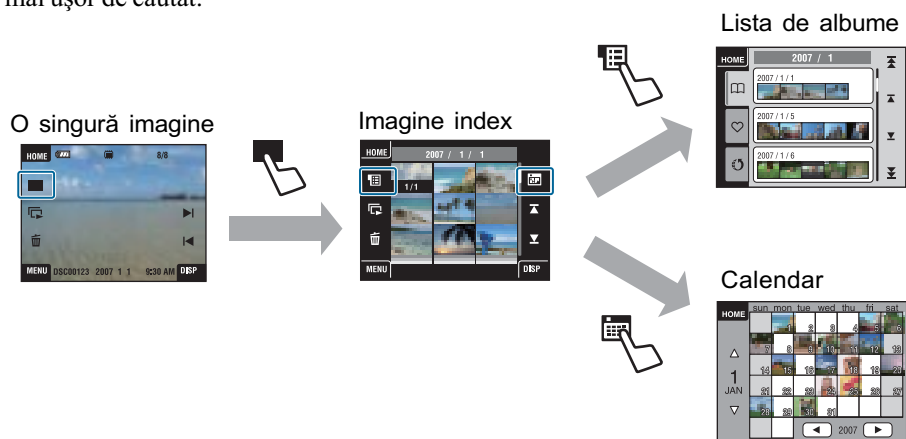



- Puteți trece de la interfața cu Lista de albume la Lista Favorite (cu imaginile preferate) sau la Lista Partajate (cu imagini marcate pentru partajare).
- Puteți denumi albumele cu ajutorul aplicației “Picture Motion Browser”. Pentru detalii legate de această operație, consultați “Picture Motion Browser Guide”.

## Vizualizarea imaginilor

### Pentru a fi afișată interfața index

Când atingeți  (Index) în timpul vizualizării unei singure imagini pe ecran, se va trece la afișarea în mod index a fiecărui album care o conține.





Atingeți  /  pentru a fi afișată pagina precedentă / următoare. Pentru a reveni la afișarea unei singure imagini pe ecran, atingeți reprezentarea de dimensiuni reduse a respectivei imagini.



- Dacă atingeți [DISP] în modul index, puteți stabili numărul de imagini afișate în interfața index.
- Puteți trece de la interfața index la interfața Calendar sau la cea cu Lista albumelor.

### Vizualizarea în funcție de Lista de albume

Atingeți  (Lista de albume) în interfața index pentru a vizualiza imaginile în funcție de albumul căruia îi aparțin.

Treceți la o lună ulterioară / anterioară cu ajutorul  /  sau treceți la albumul următor sau la cel precedent atingând  / . Pentru a reveni la afișarea interfeței index, atingeți albumul.

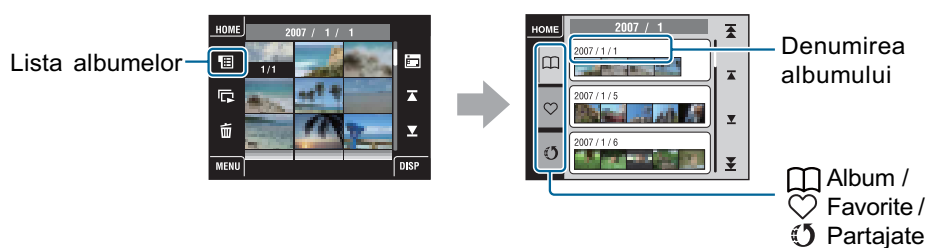

Atingeți următoarele simboluri pentru a trece la afișarea unei imagini de grup.

 Lista imaginilor favorite

Puteți vizualiza imaginile stocate în categoria Favorite.

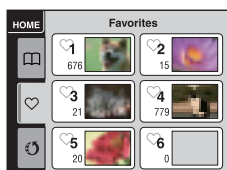

## Vizualizarea imaginilor

### Lista imaginilor partajate

Puteți prelua pe un calculator imaginile marcate pentru partajare.

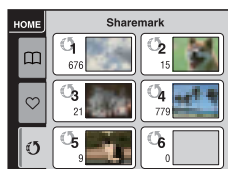

Pentru detalii legate de modul de realizare al reglajelor, consultați paginile 61 și 62.

- Puteți vizualiza lista de albume și selectând [Album List] corespunzător  (View Images) din interfața HOME.

---

### Vizualizarea în funcție de Calendar

Atingeți  (Calendar) în interfața index pentru a vizualiza imaginile în funcție de calendar. Treceți la un an ulterior / anterior cu ajutorul ◀/▶ sau treceți la luna următoare sau la cea precedentă atingând ▲/▼.

Atingeți reprezentarea de dimensiuni reduse a imaginii pentru a reveni la interfața index a albumului, care include imaginea atinsă.

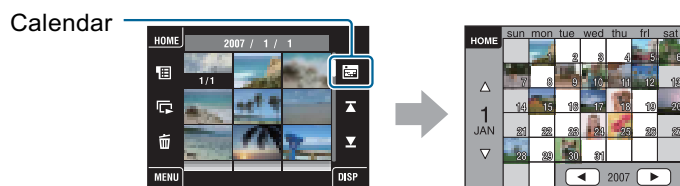

- Puteți vizualiza calendarul selectând [Calendar] corespunzător  (View Images) din interfața HOME.

## Vizualizarea imaginilor

### Utilizarea facilității Fotomontaj (SCRAPBOOK)

În paralel cu realizarea unui album la camera foto, este creat în mod automat și un fotomontaj (scrapbook) în care imaginile din album sunt prezentate pe un fundal adecvat. Fotomontajul creat de cameră poate fi vizualizat numai cu ajutorul acesteia.

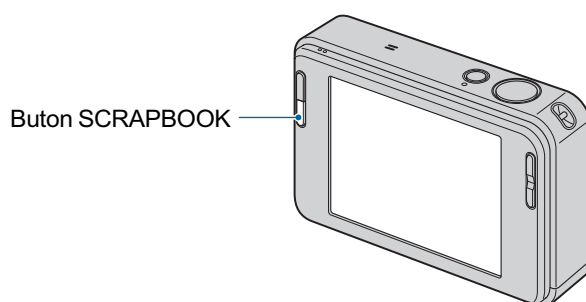

- Imaginile stocate pe “Memory Stick Duo” nu pot fi vizualizate ca fotomontaje.

#### 1 Apăsați butonul SCRAPBOOK.

Este afișată lista fotomontajele.

- Dacă alimentarea camerei este oprită, aceasta va porni la apăsarea butonului SCRAPBOOK și toate imaginile vor fi redată în modul Fotomontaj.

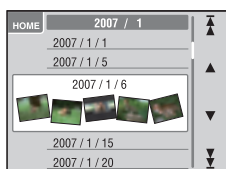

- ▲/▼ : deplasare înainte / înapoi în lista albumului.
- ▲/▼ : alegerea unei luni anterioare / următoare.

#### 2 Atingeți ▲/▼, apoi atingeți albumul care vreți să fie redat.

- Denumirea albumului și data vor fi afișate pe coperta fotomontajului (prima pagină).
- Puteți modifica fundalul folosit pentru un fotomontaj prin alegerea unei alte coperti în interfața Meniu.
- Imaginea copertei nu va fi afișată singură pe ecran chiar dacă o atingeți.

### 3 Atingeți ◀/▶ pentru a trece la pagina următoare.

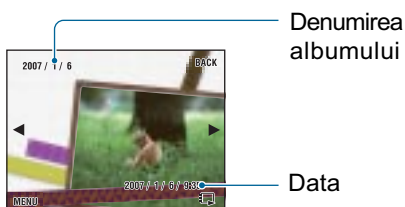

BACK : revenire la lista fotomontajului  
◀/▶ : trecerea la pagina următoare sau la cea precedentă.  
☰ : prezentarea automată a paginilor fotomontajului, una după alta. Pentru a vă opri la o anumită pagină, atingeți imaginea.

- Camera va decide automat poziția de afișare a imaginii în fotomontaj.
- Atingeți imaginea pentru a vizualiza singură pe ecran.

### Pentru a alege un alt fundal pentru fotomontaj

- ① Atingeți [MENU].
- ② Atingeți [Background] → [Background] (*fundal*).  
Va fi afișată interfața de schimbare a temei pentru fundal.



- ③ Atingeți ◀/▶ pentru a trece la pagina următoare, și atingeți tipul de fundal dorit.



## Ștergerea imaginilor

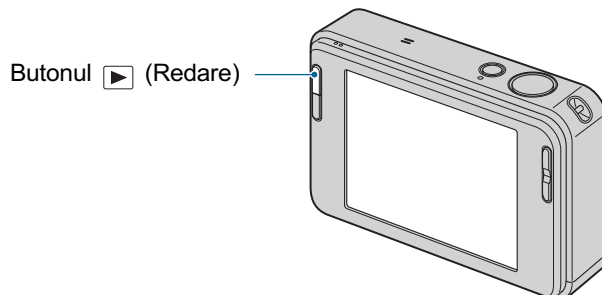

---

**1** Apăsați butonul  (Redare).

---

**2** Afișați imaginea pe care vreți să o ștergeți, apoi atingeți .







---

**3** Atingeți [OK].

---

### Când ștergeți imagini din interfața MENU

- ① Atingeți [MENU] când este afișată imaginea în modul o singură imagine sau în cel index.
- ② Atingeți  (Ștergere).
- ③ Atingeți simbolul corespunzător metodei de ștergere dorite :  (Această imagine),  (Mai multe imagini),  (Întregul album) sau  (Toate din acest director).

### Când selectați [This image] (*această imagine*)

Este ștersă imaginea curentă selectată.

Atingeți [OK].

## Ștergerea imaginilor

### Dacă selectați varianta [Multiple Images] (*Mai multe imagini*)

Sunt selectate și șterse simultan mai multe imagini.

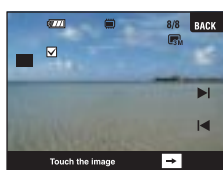

- 1 Atingeți centrul imaginii pentru a aplica marcajul pe imaginea pe care vreți să o ștergeți. În caseta de bifare corespunzătoare acestora apare marcajul ✓. Pentru a renunța la ștergere, atingeți din nou imaginea pentru a o deselecta (marcajul dispare).

#### O singură imagine

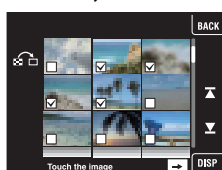

#### Interfața index



- Atingeți  pentru a fi afișată interfața index. În această interfață, atingeți reprezentarea de dimensiuni reduse a imaginii la care vreți să renunțați pentru a-i adăuga un marcaj de ștergere.
  - Atingeți  în interfața index pentru a reveni la afișarea unei singure imagini pe ecran,
- 2 Atingeți , apoi atingeți [OK].

### Dacă selectați varianta [Whole Album] (*Întregul album*) sau [All In This Folder] (*Toate din acest director*)

Sunt șterse simultan toate imaginile din albumul sau din directorul selectat.

Atingeți [OK].

# Descrierea diverselor funcții – HOME/Meniu

## Utilizarea interfeței HOME

Interfața HOME reprezintă calea de acces către toate funcțiile camerei dvs. și poate fi apelată indiferent de modul de funcționare ales pentru camera foto (înregistrare / redare).

### 1 Atingeți butonul [HOME] pentru a fi afișată interfața HOME.

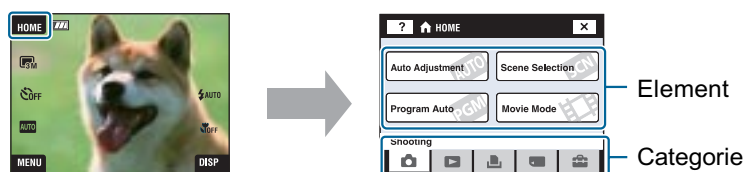

### 2 Atingeți categoria pe care vreți să o folosiți.





### 3 Atingeți un element al categoriei pe care vreți să îl reglați.

- Nu puteți afișa interfața HOME când este realizată conexiunea PictBridge sau una USB.
- Camera este trecută în modul înregistrare prin apăsarea pe jumătate a butonului declanșator.
- Atingeți [×] sau [BACK] pentru a reveni la interfața precedentă.

## Descrierea diverselor funcții – HOME / Meniu

### Elementele interfeței HOME

Atingeți [HOME] pentru a fi afișate elementele de mai jos. Detalii legate de acestea sunt afișate pe ecran, de către ghid, sub formă de explicații.

Categorie	Elemente
 <b>Shooting</b> ( <i>Înregistrare</i> )	Reglaj automat (pag. 47) Selecția scenei (pag. 47) Program automat (pag. 47) Modul film (pag. 47)
 <b>View Images</b> ( <i>Vizualizare</i> )	Lista albumului (pag. 58) Calendar (pag. 58) Succesiune de imagini (pag. 58) Memory Stick (pag. 60)
 <b>Printing</b> ( <i>Imprimare</i> ), <b>Other</b> ( <i>Altele</i> )	Imprimare (pag. 102) Ustensile pentru muzică (pag. 99) Preluare muzică      Formatare muzică
 <b>Manage Memory</b> ( <i>Gestionarea memoriei</i> )	Ustensile pentru memorie Ustensile pentru Memory Stick (pag. 75) Formatare              Creare director REC Schimbare              Mass Storage director REC Ustensile pentru memoria internă (pag. 77) Formatare
 <b>Settings</b> ( <i>Reglaje</i> )	Reglaje de bază Reglaje de bază 1 (pag. 78) Semnal sonor              Ghidul funcțiilor Inițializare              Calibrare Reglaje de bază 2 (pag. 80) Conectare USB              COMPONENTE leșire video Reglaje pentru înregistrare Reglaje pentru înregistrare 1 (pag. 81) Iluminare AF              Caroiaj Modul AF              Mărire digitală Reglaje pentru înregistrare 2 (pag. 83) Orientare              Reluare automată automată Nivel zâmbet Reglaje pentru ceas (pag. 84) Reglaje legate de limba utilizată (pag. 85)

## Descrierea diverselor funcții – HOME / Meniu

### Utilizarea elementelor de meniu

#### 1 Atingeți [MENU] pentru a fi afișată interfața meniului.

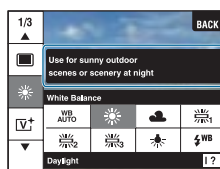
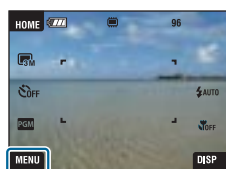

Atingeți [?] pentru ca acest ghid să nu mai fie afișat la înregistrare (pag. 23).

- În funcție de modul selectat, vor fi afișate anumite elemente.

#### 2 Atingeți elementul dorit .

- Dacă elementul dorit nu este afișat, continuați să atingeți ▲/▼ până ce acesta apare pe ecran.

#### 3 Atingeți elementul de reglaj dorit.

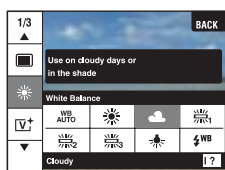

- Dacă în cursul redării apare afișată indicația **OK** în ghidul funcțiilor, atingeți **OK** pentru a confirma.

#### 4 Atingeți [BACK] pentru a opri afișarea meniului.

## Elementele meniului

Elementele de meniu disponibile pentru reglaj la atingerea indicației [MENU] diferă în funcție de modul stabilit (înregistrare / vizualizare).

Pe ecran apar numai elementele disponibile la momentul respectiv.

(✓ : disponibil)

Modul selectat :	Mod automat de reglaj	Selecția scenei	Program Auto	Modul film
------------------	-----------------------	-----------------	--------------	------------

















### Meniul de înregistrare (pag. 51)

<b>REC Mode</b> (Modul înregistrare)	✓	✓ <sup>*2</sup>	✓	—
<b>EV</b> (Expunere) <sup>*1</sup>	✓	✓	—	✓
<b>Focus</b> (Focalizare) <sup>*1</sup>	—	—	—	✓
<b>Metering Mode</b> (Metoda de măsurare) <sup>*1</sup>	—	—	—	✓
<b>White Balance</b> (Echilibrul de alb)	—	✓ <sup>*2</sup>	✓	✓
<b>Color Mode</b> (Modul culoare)	—	—	✓	✓
<b>Flash Level</b> (Nivelul blițului)	—	—	✓	—
<b>Red Eye Reduction</b> (Reducere fenomen de ochi roșii)	✓	✓ <sup>*2</sup>	✓	—
<b>Face Detection</b> (Detectia fețelor)	✓	✓ <sup>*2</sup>	—	—
<b>SteadyShot</b> (Stabilitate)	—	✓	✓	✓
<b>SETUP</b> (Reglaje)	✓	✓	✓	✓

<sup>\*1</sup> Aceste simboluri pot fi afișate în partea de jos a ecranului când pentru modul înregistrare este aleasă varianta **PGM** (Program Auto).

<sup>\*2</sup> Operația este limitată în funcție de modul stabilit la Selecția Scenei (pag. 48).

### Meniul de vizualizare (pag. 61)

 (Adăugare / Eliminare favorite)	 (Adăugare / Eliminare partajate)
 (Eliminare favorite)	 (Eliminare partajate)
 (Retușare)	 (Pictură)
 (Succesiune imagini)	 (Ștergere)
 (Protejare)	 (Prezentare album)
 (Imprimare)	 (Rotire)
 (Import)	 (Export)
 (Selectare director)	 (Reglaje de volum)
 (Fundal)	



## Utilizarea funcțiilor pentru înregistrare

# Schimbarea modului de înregistrare

Puteți schimba modul de înregistrare din interfața HOME.

### Modurile de înregistrare :

Există trei moduri de fotografiere disponibile : Mod automat de reglaj, Selecția scenei, Program automat ; pentru filme există un mod disponibil de înregistrare.

Varianta implicită este Modul automat de reglaj.

Pentru a trece la un alt mod de înregistrare, urmați procedura descrisă mai jos :

- ① Atingeți [HOME] pentru a fi afișată interfața HOME.
- ② Atingeți  (Înregistrare).
- ③ Atingeți modul dorit.

- Puteți să schimbați modul de înregistrare și atingând simbolul corespunzător modului de înregistrare dorit (pag. 18).

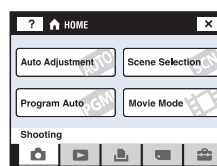

#### **AUTO** : Modul Reglaj automat

Permite fotografierea cu ușurință atunci când reglajele sunt stabilite automat.

#### **SCN** : Modul Selecția scenei

Vă permite să înregistrați folosind unele reglaje predefinite, adecvate scenei vizate (pag. 48).

#### **PGM** : Modul Program automat

Vă permite să înregistrați având expunerea reglată automat (atât viteza obturatorului, cât și valoarea aperturii). Aveți de asemenea posibilitatea de a selecta diverse reglaje folosind meniul. (Pentru detalii legate de funcțiile disponibile, consultați pagina 46.)

#### : Modul Reglaj pentru înregistrarea filmelor

Permite înregistrarea filmelor cu sonor.

## Fotografierea folosind Selecția scenei

### Înregistrarea imaginilor folosind Selecția scenei

Următoarele moduri sunt predefinite, pentru a se potrivi cu condițiile de înregistrare.



#### **Sensibilitate înaltă (High Sensitivity)**

Vă permite să fotografiați fără a folosi blițul, în condiții de iluminare slabă, reducând neclaritățile.



#### **Zâmbet declanșator (Smile Shutter)**

Când camera detectează un zâmbet, obturatorul este declanșat automat. Pentru detalii, consultați pag. 50.



#### **Fundal estompat (Soft Snap)**

Sunt înregistrate imagini într-o atmosferă delicată, adecvată pentru portrete, flori etc.



#### **Modul portret în amurg (Twilight portrait)\***

Vă permite să obțineți imagini clare ale persoanelor aflate în întuneric, fără a pierde atmosfera nocturnă ce le înconjoară.



#### **Modul amurg (Twilight)\***

Vă permite să înregistrați scene de noapte de la distanțe mari, fără a pierde atmosfera nocturnă.



#### **Modul peisaj (Landscape)**

Aparatul focalizează numai pe subiecte aflate la distanțe mari pentru a fotografia peisaje etc.



#### **Obturator rapid (High-speed shutter)**

Permite înregistrarea subiectelor aflate în mișcare rapidă în aer liber sau în alte spații luminoase.

- Viteza obturatorului crește, așa că imaginile înregistrate în întuneric devin mai întunecate.

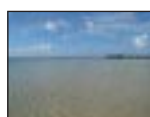

#### **Modul plajă (Beach)**

Vă permite să înregistrați clar albastrul apei când vă aflați pe malul unui lac sau al mării.





#### **Zăpadă (Snow)**

Vă permite să înregistrați imagini mai clare de iarnă cu multă zăpadă sau în alte spații unde întregul ecran apare alb, evitând difuzia culorilor.



#### **Focuri de artificii (Fireworks)\***

Vă permite imortalizarea focurilor de artificii în întreaga lor splendoare.

\* Când înregistrați imagini folosind modulurile  [Twilight Portrait],  [Twilight] sau  [Fireworks] viteza obturatorului scade, iar imaginile tind să devină neclare. Pentru a evita apariția imaginilor neclare, vă recomandăm să folosiți un trepied.



## Fotografierea folosind Selecția scenei

### Funcții care pot fi folosite împreună cu Selecția scenei

Pentru a fotografia în mod corespunzător scenei vizate, camera stabilește o combinație de funcții. Unele facilități nu sunt disponibile, în funcție de modul ales pentru Selecția scenei.

✓ : puteți selecta reglajul dorit

	Macro / Close focus (prim plan)	Flash (bliț)	Face Detection (detecția fețelor)	Burst / Bracket (cadre succesive)	EV (valoarea expunerii)	White Balance (echilibru de alb)	Red Eye Reduction (reducere efect de ochi roșii)	SteadyShot (înregistrare stabilă)
ISO	✓/—	⊗	—	—	✓	✓*	—	✓
😊	✓/—	✓	—	—	✓	—	—	✓
👤	✓/—	✓	✓	✓	✓	—	✓	✓
👤	✓/—	⚡SL	—	—	✓	—	✓	✓
🌙	—/—	⊗	—	—	✓	—	—	✓
🏠	—/—	⚡ / ⊗	—	✓	✓	—	✓	✓
🏃	✓/—	⚡ / ⊗	—	✓	✓	—	✓	✓
🏊	✓/—	⚡ / ⊗	—	✓	✓	—	✓	✓
👁	✓/—	⚡ / ⊗	—	✓	✓	—	✓	✓
🌸	—/—	⊗	—	—	✓	—	—	✓

\* : Nu poate fi selectată opțiunea [Flash] pentru [White Balance] (echilibrul de alb).

## Fotografierea folosind Selecția scenei

### Înregistrarea în modul Zâmbet declanșator

- ① Apăsați complet butonul declanșator.  
Simbolul [😊] este afișat pentru a indica faptul că aparatul a depistat un zâmbet pe care l-a surprins pe ecran. Când este detectat un zâmbet, obturatorul este eliberat automat. Indicatorul luminos pentru zâmbetul declanșator este aprins când înregistrați (pag. 17).
- ② Țineți din nou apăsat butonul declanșator pentru a renunța la depistarea zâmbetelor de pe ecran.
  - Pot fi înregistrate cel mult 6 imagini. Înregistrarea se încheie automat când:
    - este complet ocupată memoria internă,
    - este complet ocupat suportul de înregistrare,
    - s-au înregistrat 6 imagini.
  - Dacă zâmbetul nu este detectat, ajustați [Smile Level] (pag. 83).
  - Nu poate fi detectat un zâmbet decât dacă este depistată o față.
  - În anumite spații în care se înregistrează, fețele nu pot fi detectate și este posibil ca obturatorul să nu fie declanșat.
  - Zâmbetul poate fi detectat pentru o singură persoană care apare în chenarul de detecție a fețelor, după apăsarea completă a butonului declanșator.
  - Dacă sunt detectate mai multe fețe, va avea prioritate fața atinsă înainte de apăsarea pe jumătate a butonului declanșator. Dacă nu atingeți nici o față, camera va selecta subiectul principal pentru a decide căruia i se acordă prioritate.
  - Este posibil ca imaginea să nu fie focalizată dacă distanța dintre cameră și subiect este modificată după ce apăsați complet butonul declanșator. Este posibil să nu fie obținută expunerea adecvată dacă se modifică luminozitatea spațiului în care se înregistrează.
  - În funcție de condițiile de înregistrare, camera poate aprecia că o față este zâmbitoare și să acționeze obturatorul, chiar dacă persoana respectivă nu zâmbește.

#### 🔦 Informații utile pentru a surprinde mai bine zâmbetul

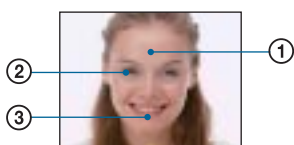



- ① Nu acoperiți ochii cu părul.
- ② Încercați să orientați fața spre partea frontală a camerei, pe cât posibil la același nivel. Ochii sunt mai ușor de detectat dacă se află la distanță mică.
- ③ Zâmbiți clar, permițând dinților să fie văzuți. Este mai simplu de detectat un zâmbet când aceștia se văd.

## Meniul de înregistrare

Pentru detalii privind funcționarea  pag. 45

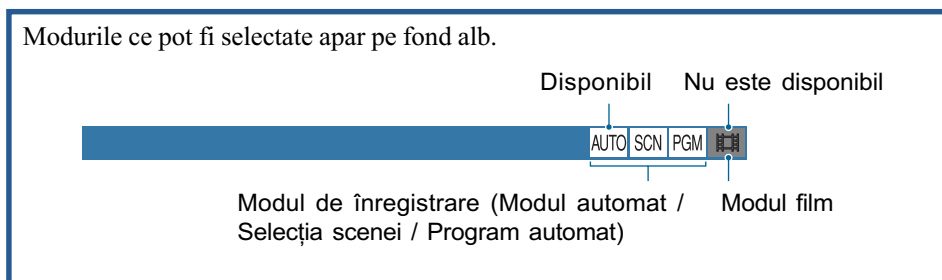





În continuare sunt prezentate modurile disponibile pentru înregistrare.  
Pentru detalii legate de modul de utilizare a meniului, consultați pagina 45.



Reglajele stabilite implicit sunt marcate cu simbolul .

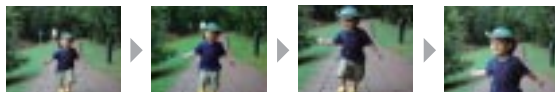

Stabilește dacă să se înregistreze în mod continuu sau nu la apăsarea butonului declanșator.

<input checked="" type="checkbox"/>	 (Normal)	Nu înregistrează în mod continuu.
	Burst (  )	<p>Înregistrează până la 100 de imagini succesive la apăsarea și menținerea butonului declanșator apăsat.</p>  <ul style="list-style-type: none"> <li>• Pentru bliț este aleasă varianta  (Bliț forțat oprit).</li> </ul>
	BRK ± 0,3 EV	<p>Înregistrează o serie de trei imagini cu valori ale expunerii variate în mod automat (Expuneri adiacente).</p> <p>Cu cât valoarea expunerii adiacente este mai mare, cu atât variația de expunere este mai pronunțată.</p> <ul style="list-style-type: none"> <li>• Când nu puteți stabili valoarea corectă a expunerii, înregistrați în modul Expuneri adiacente, în care expunerea are 3 valori diferite. Veți putea ulterior să alegeți imaginea cu expunerea cea mai bună.</li> </ul>  <ul style="list-style-type: none"> <li>• Modul Expuneri adiacente nu este disponibil când modul de înregistrare este <b>AUTO</b> (Mod automat de reglaj).</li> <li>• Pentru bliț este aleasă varianta  (Bliț forțat oprit).</li> </ul>
	BRK ± 0,7 EV	
	BRK ± 1,0 EV	

### În legătură cu [Burst]

- La înregistrarea folosind cronometrul propriu, este înregistrată o serie de cel mult cinci imagini.
- Intervalul de înregistrare este de aproximativ 0,51 secunde. Acesta devine mai lung, în funcție de reglajul stabilit pentru dimensiunea imaginii.
- Când acumulatorul are puțină energie sau când memoria internă ori când unitatea “Memory Stick Duo” sunt complet ocupate, înregistrarea în modul Burst se oprește.
- În funcție de modul de Selecție a Scenei, este posibil să nu reușiți să înregistrați imagini în modul Burst (pag. 49).

### În legătură cu Expunerile adiacente (Exposure Bracket)

- Focalizarea și echilibrul de alb sunt stabilite pentru prima imagine, aceleași valori fiind folosite și pentru celelalte imagini.
- Când expunerea este reglată manual (pag. 34), aceasta este schimbată în funcție de luminozitatea stabilită.
- Intervalul de înregistrare este de aproximativ 0,51 secunde.
- Dacă subiectul este prea luminos sau prea întunecat, este posibil să nu puteți înregistra corespunzător cu valorile adiacente selectate.
- În funcție de modul de Selecție a Scenei, este posibil să nu reușiți să înregistrați imagini în modul Exposure Bracket (pag. 49).

### EV (Expunere) : Ajustarea intensității luminoase



Expunerea este reglată manual. Acest meniu este același cu cel care apare când atingeți simbolul reglajului EV în modul . Consultați pagina 34.

### Focus (Focalizare) : Schimbarea metodei de focalizare



Puteți schimba metoda de focalizare. Folosiți meniul când este dificil să obțineți focalizarea adecvată în mod automat. Acest meniu este același cu cel care apare când atingeți simbolul reglajului Focus în modul . Consultați pagina 31.

### Metering Mode (Metoda de măsurare) : Alegerea metodei de măsurare















Selectează metoda de măsurare care stabilește în ce parte a subiectului să se efectueze măsurătorile pentru determinarea expunerii. Acest meniu este același cu cel care apare când atingeți simbolul reglajului Metering Mode în modul . Consultați pagina 33.

**White Bal (Echilibrul de alb) : Ajustarea tonurilor de culoare**

AUTO SCN PGM 

Ajustează tonurile de culoare în funcție de condițiile de iluminare. Utilizați această funcție când culorile unei imagini înregistrate par nenaturale.

✓	WB AUTO (Auto)	Reglare automată a echilibrului de alb.
	 (Lumina zilei)	Ajustare pentru înregistrarea în aer liber, în zile însorite, pentru immortalizarea scenelor de seară și a celor nocturne, a reclamelor luminoase cu neon sau a focurilor de artificii etc. 
	 (Înnorat)	Ajustare pentru cer noros sau pentru spații întunecoase. 
	 (Lumină fluorescentă 1)/  (Lumină fluorescentă 2)/  (Lumină fluorescentă 3)	Lumină fluorescentă 1 : Variantă de reglaj pentru spații iluminate cu lumină fluorescentă albă. Lumină fluorescentă 2 : Variantă de reglaj pentru spații iluminate cu lumină fluorescentă albă naturală. Lumină fluorescentă 3 : Variantă de reglaj pentru spații iluminate cu lumină fluorescentă de zi. 
	 (Incandescent)	Ajustare pentru spații iluminate cu lămpi cu incandescență sau în locuri cu lumină puternică, cum ar fi studiourile foto. 





	<p>WB (Bliț) – numai pentru fotografii</p>	<p>Adaptare în funcție de condițiile stabilite pentru bliț.</p> <ul style="list-style-type: none"> <li>• Nu puteți selecta această variantă când înregistrați filme.</li> </ul> 
--	---	---

- Pentru detalii legate de echilibrul de alb, consultați pagina 13.
- În condiții de iluminare cu surse fluorescente intermitente, este posibil ca echilibrul de alb să nu acționeze corect, chiar dacă selectați [Fluorescent Light 1], [Fluorescent Light 2], [Fluorescent Light 3].
- Cu excepția modurilor [Flash], pentru echilibrul de alb ([White Balance]) este aleasă automat varianta [Auto] când blițul luminează intermitent.
- Anumite opțiuni nu sunt disponibile în funcție de modul de Selecție a scenei (pag. 49).

**COLOR Mode (Modul culoare) : Modificarea vivacității imaginilor sau adăugarea de efecte speciale**





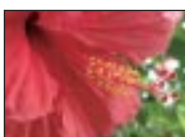

Puteți modifica luminozitatea imaginii, însoțind-o de efecte.

<p>✓</p>	<p> Normal</p>	<p>Stabilește pentru imagini culori standard.</p> 
	<p> VIVID (culori vii)</p>	<p>Stabilește pentru imagini culori luminoase și adânci.</p> 
	<p> NATURAL (culori naturale)</p>	<p>Stabilește pentru imagini culori naturale.</p> 

## Meniul de înregistrare





Pentru detalii privind  
funcționarea  pag. 45

 SEPIA (sepia)	Stabilește pentru imagini varianta de culoare sepia. 
 B&W (alb&negru)	Stabilește pentru imagini varianta monocromă. 

- La înregistrarea filmelor, puteți selecta numai una dintre variantele [Normal], [B&W] și [Sepia].

**Flash Level (Nivelul blițului) : Stabilirea cantității de lumină emisă de bliț**    

Reglează cantitatea de lumină emisă de bliț.



 (-)	Spre - : Scade nivelul blițului.
  (Normal)	
 (+)	Spre + : Crește nivelul blițului.

- Pentru a modifica modul de funcționare a blițului, consultați pagina 29.

**Red Eye Reduction : Reducerea fenomenului de ochi roșii** AUTO SCN PGM 





Blițul luminează intermitent de două sau mai multe ori înainte de înregistrare pentru a fi diminuat fenomenul de ochi roșii care poate apărea când este utilizat blițul.

✓	 (Auto)	Când este activată funcția de detecție a fețelor, blițul luminează automat pentru a reduce fenomenul de ochi roșii.
	 (On)	Blițul luminează întotdeauna intermitent pentru a reduce fenomenul de ochi roșii
	 (Off)	Nu este utilizată funcția de reducere a fenomenului de ochi roșii.

- Pentru a evita obținerea de imagini neclare, țineți aparatul nemișcat până ce este eliberat obturatorul, în general la circa o secundă după apăsarea butonului declanșator. Aveți totodată grijă să nu se deplaseze subiectul în această perioadă.
- Este posibil ca reducerea efectului de ochi roșii să nu conducă la rezultatul scontat, în funcție de diferențele individuale și de condiții, cum ar fi distanța până la subiect, de faptul că iluminarea stroboscopică dinaintea înregistrării nu este văzută de subiect. Într-un astfel de caz, puteți corecta fenomenul de ochi roșii folosind funcția [Retouch] (*retușare*) din meniul de vizualizare după înregistrare (pag. 64).
- Când nu este utilizată funcția de detecție a fețelor, funcția de reducere a fenomenului de ochi roșii nu va acționa, chiar dacă este selectată varianta [Auto].
- În funcție de modul de Selecție a Scenei, este posibil ca acest reglaj să nu fie disponibil (pag. 49).

**Face Detection (Detecția feței) : Detectarea feței subiectului vizat** AUTO SCN PGM 

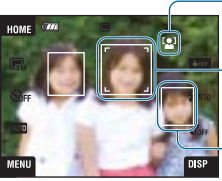



Stabilește dacă funcția de detecție a fețelor să fie utilizată continuu sau numai când este atins afișajul tactil.

	 (Continuu)	<p>Detectează fețele subiectului dvs. și reglează automat focalizarea, blițul, expunerea, echilibrul de alb, precum și preiluminarea intermitentă pentru reducerea efectului de ochi roșii.</p> <div style="text-align: center;">  </div> <p>La atingerea unei fețe, chenarul de detecție a feței devine chenar de prioritate pentru față. Dacă zona pe care o atingeți nu conține nici o față, se va focaliza pe spațiul aflat în apropierea secțiunii atinse.</p>
✓	 (La atingere)	Fețele vor fi detectate după ce este atins ecranul, după care funcționarea este aceeași ca în modul [Continuous] ( <i>continuu</i> ).



## Meniul de înregistrare



Pentru detalii privind  
funcționarea  pag. 45





- Când este activată funcția Face Detection :
  - nu puteți utiliza iluminarea de asistență
  - nu puteți folosi mărirea digitală.
- În modul  (Soft Snap), varianta implicită este [Continuous].
- În modul  (Smile Shutter), funcția de Detecție a fețelor este activată în mod continuu.
- Pot fi detectate până la 8 fețe în cadrul pe care îl înregistrați. Când înregistrați folosind varianta  (Soft Snap), numărul de fețe ce pot fi detectate este însă limitat la 4.
- Când camera detectează mai multe subiecte, aceasta va decide care este subiectul principal și va focaliza asupra lui.
- Chenarul zonei de focalizare va deveni de culoare verde când apăsați pe jumătate butonul declanșator. Camera va focaliza și asupra tuturor celorlalte subiectele aflate la distanță egală cu cele pentru care reglați focalizarea, chiar dacă chenarele corespunzătoare acestora nu devin de culoare verde.
- În funcție de condițiile în care este utilizată această funcție, detecția feței poate eșua.
- Dacă este ales un alt mod de înregistrare decât **AUTO** (Mod automat de reglaj),  (Smile Shutter) și  (Soft Snap), funcția de detecție a fețelor este mereu dezactivată.

### SteadyShot (Stabilizator de imagine) : Selectarea modului de eliminare a neclarității





Selectează modul de eliminare a neclarității.

✓	 (Shooting) (Înregistrare)	Activează funcția de eliminare a neclarităților când este apăsat pe jumătate butonul declanșator.
	 (Continuous) (Continuu)	Activează întotdeauna funcția de eliminare a neclarităților. Puteți stabili imaginea chiar în cursul mării unui subiect îndepărtat. <ul style="list-style-type: none"> <li>• Consumul energiei acumulatorului este mai rapid decât în modul [Shooting] (înregistrare).</li> </ul>
	 (Off) (Oprit)	Nu este utilizată funcția de eliminare a neclarităților.

- Când este selectat modul [Auto Adjustment], pentru funcția de eliminare a neclarităților SteadyShot va fi stabilită varianta  (Shooting) (înregistrare).
- Pentru filme, opțiunile disponibile sunt numai  (Continuous) și  (Off). Varianta implicită este  (Continuous).
- Este posibil ca funcția de eliminare a neclarităților să nu acționeze în mod adecvat în următoarele cazuri :
  - când camera este agitată prea mult,
  - când viteza obturatorului este redusă, spre exemplu la înregistrarea scenelor de noapte.

### SETUP (Reglaj) : Selectarea reglajelor pentru înregistrare



Sunt selectate reglajele pentru funcția de înregistrare. Elementele care apar în acest meniul sunt aceleași cu cele din  (Shooting Settings) (Reglaje de înregistrare) corespunzător  (Settings) din interfața HOME. Consultați pagina 44.



## Utilizarea funcțiilor de vizualizare

# Redarea imaginilor din interfața HOME

Puteți selecta modurile de redare a imaginilor.

- ① Atingeți [HOME].
- ② Atingeți  (Vizualizarea imaginilor).
- ③ Alegeți metoda dorită pentru vizualizarea imaginilor.

### (Lista de albume) : Afișarea listei grupurilor de imagini

Imaginile stocate în memoria internă sunt separate pe categorii, iar lista acestor grupuri este afișată.

Imaginile sunt separate în Albume, Favorite sau Partajate.

### (Calendar) : Afilarea imaginilor în funcție de calendar

Imaginile stocate în memoria internă sunt separate în funcție de dată și sunt afișate reprezentările de dimensiuni reduse ale acestora în funcție de calendar.

### (Succesiune de imagini) : Prezentarea unei serii de imagini

- ① Atingeți [Slide Show] în interfața [HOME].

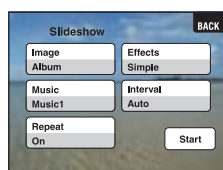

- ② Atingeți [Start] pentru a începe redarea.

- Nu puteți vizualiza imaginile de pe cardul “Memory Stick Duo” sub forma unei succesiuni de imagini.

### Pentru a regla volumul muzicii

Atingeți panoul pentru a fi afișată interfața de reglaj a volumului, apoi ajustați volumul folosind  $\llcorner+$  /  $\llcorner-$ .

O altă variantă este să reglați volumul cu ajutorul  $\llcorner$  (Reglaje de volum) din interfața MENU, înainte să înceapă redarea.

- Atingeți [×] pentru ca interfața de reglare a volumului să dispară.

### Pentru ca succesiunea de imagini să facă o pauză

Atingeți panoul, apoi atingeți [Exit].

## Redarea imaginilor din interfața HOME

### Pentru a modifica reglajul

Puteți modifica reglajele pentru succesiunea de imagini.

① Atingeți [MENU] →  (Slide Show) →  (Slide Show).

② Atingeți elementul de meniu dorit.

③ Atingeți varianta de reglaj dorită, apoi atingeți [Start].

• Puteți modifica reglajele atingând  în interfața de reglare a volumului.

Pot fi ajustate următoarele elemente.

Reglajele stabilite implicit sunt marcate cu simbolul .

Image – Imagine		
<input checked="" type="checkbox"/>	Album / Favorite / Partajate	Redarea tuturor imaginilor din categoria selectată (Album / Favorite / Partajate).
<input type="checkbox"/>	All	Redarea tuturor imaginilor din categoria Album / Favorite / Partajate, în ordine.

Effects – Efecte		
<input checked="" type="checkbox"/>	Simple	Succesiune de imagini simplă, adecvată pentru o gamă largă de scene.
<input type="checkbox"/>	Nostalgic	Succesiune de imagini expresivă ce reproduce atmosfera scenelor de film.
<input type="checkbox"/>	Stylish	Succesiune de imagini modernă, cu un tempo mediu.
<input type="checkbox"/>	Active	Succesiune de imagini cu un tempo accelerat, pentru scene de acțiune.
<input type="checkbox"/>	Normal	Succesiunea de imagini de bază în care intervalul dintre cadre este predeterminat.

- Dacă alegeți una dintre variantele [Simple], [Nostalgic], [Stylish] sau [Active] sunt afișate numai fotografiile.
- Dacă este selectată varianta [Normal], pentru [Music] este aleasă opțiunea [Off]. Veți putea auzi totuși sunetul filmelor.

Music – Muzică		
<b>Muzica prestabilită redată diferă în funcție de efectul stabilit. Muzica redată este stabilită implicit, în funcție de efectul ales. În funcție de preferințe, puteți alege fundalul sonor pentru oricare dintre efectele aplicate.</b>		
<input checked="" type="checkbox"/>	Music 1	Reglajul implicit pentru o succesiune de imagini de tipul [Simple].
<input type="checkbox"/>	Music 2	Reglajul implicit pentru o succesiune de imagini de tipul [Nostalgic].
<input type="checkbox"/>	Music 3	Reglajul implicit pentru o succesiune de imagini de tipul [Stylish].
<input type="checkbox"/>	Music 4	Reglajul implicit pentru o succesiune de imagini de tipul [Active].
<input type="checkbox"/>	Off	Reglajul pentru o succesiune de imagini de tipul [Normal]. Muzica nu este disponibilă.

## Redarea imaginilor din interfața HOME

Interval		
	3 sec	Stabilește intervalul la care sunt afișate imaginile în cazul unei succesiuni de imagini de tipul [Normal].
	5 sec	
	10 sec	
	30 sec	
	1 min	
✓	Auto	Intervalul este stabilit pentru a fi adecvat elementului ales la [Effect] (efecte). Pentru reglaj este aleasă varianta [Auto] dacă nu este selectată la [Effects] varianta [Normal].

Repeat – Repetare		
✓	On	Redarea imaginilor în buclă continuă.
	Off	După redarea tuturor imaginilor, succesiunea de imagini se încheie.

### Pentru a adăuga sau a schimba fișierele de muzică

Puteți transfera fișierele de muzică dorite de pe CD-uri sau cele MP3 la camera foto pentru a fi redată în paralel cu succesiunea de imagini. Puteți transfera muzică folosind facilitatea [Music Tool] corespunzătoare  (Imprimare, Altele) din interfața HOME și aplicația software “Music Transfer” (furnizată) instalată la un calculator. Pentru detalii consultați pagina 99.

- Puteți înregistra până la patru piese muzicale cu camera foto. Cele patru piese muzicale înregistrate din fabrică (Music 1 - 4) pot fi înlocuite cu cele transferate de dvs.
- Lungimea maximă a fiecărui fișier de muzică redat de cameră este de 3 minute.
- Dacă nu puteți reda un fișier de muzică din cauza deteriorării acestuia sau apariției altor disfuncționalități, executați operația [Format Music] (*formatarea fișierului de muzică*) (pagina 99) și transferați din nou muzica.

### (Memory Stick) : Sunt afișate imaginile stocate pe cardul Memory Stick

Sunt afișate imaginile stocate pe “Memory Stick Duo”, fie câte una singură pe ecran, fie în modul index.

La redarea imaginilor din interfața HOME, acestea vor fi afișate, mai întâi, în interfața index.

O singură imagine



Interfață index

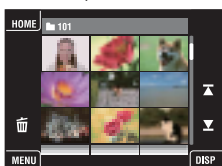

- Dacă atingeți [DISP] în modul index, veți putea stabili numărul de imagini care să fie afișate în interfața index.
- Pentru a reveni la interfața cu o singură imagine, atingeți reprezentarea de dimensiuni reduse a imaginii.



## Meniul de vizualizare

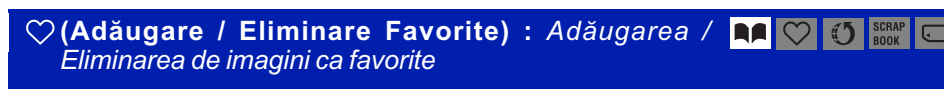
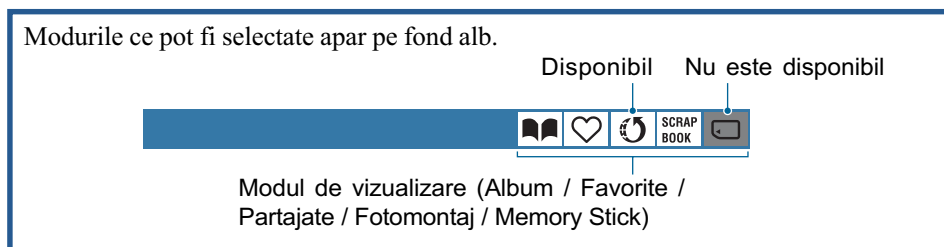

Pentru detalii privind  
funcționarea  pag. 45

Această secțiune explică elementele de meniu disponibile când apăsați butonul MENU în modul redare. Pentru detalii legate de modul de utilizare a meniului, consultați pagina 45.



Selectați imaginea preferată și adăugați-o sau eliminați-o din grupurile de imagini ca favorită.







 (Această imagine)	Adaugă sau elimină imaginea selectată ca favorită.
 (Mai multe imagini)	Selectează mai multe imagini și le adaugă sau le elimină ca favorite.
 (Întregul album)	Selectează toate imaginile din album și le adaugă sau le elimină ca favorite.

- ① Atingeți [MENU] câtă vreme imaginea este afișată fie singură, fie în modul index, pe ecran.
- ② Atingeți ♥ (Adăugare / Eliminare favorite).
- ③ Atingeți  (Această imagine).  
Apare fereastra care vă permite să stabiliți unde să fie adăugată ca favorită, imaginea afișată.
- ④ Atingeți directorul ce conține grupul căruia vreți să îi adăugați imaginea ca favorită.
- ⑤ Atingeți , apoi atingeți [OK].



### Pentru a adăuga mai multe imagini ca favorite

- ③ Atingeți  (Mai multe imagini).  
Apare fereastra care vă permite să stabiliți unde să fie adăugate ca favorite, imaginile afișate.
- ④ Atingeți directorul ce conține grupul căruia vreți să îi adăugați imaginile ca favorite.



În interfața cu o singură imagine :

- ⑤ Afișați, folosind  / , imaginea pe care doriți să o adăugați ca favorită și atingeți centrul imaginii.  
Imaginii selectate îi este atașat simbolul .
- ⑥ Continuați să afișați (folosind  / ) imagini dorite care vreți să fie adăugate ca favorite și atingeți centrul lor.
- ⑦ Atingeți , apoi atingeți [OK].

În interfața index :



- ⑤ Atingeți reprezentarea de dimensiuni reduse a imaginii pe care vreți să o adăugați ca favorită.  
Imaginii selectate îi este atașat simbolul .
- ⑥ Pentru a adăuga și alte imagini ca favorite, repetați pasul ⑤.
- ⑦ Atingeți , apoi atingeți [OK].

#### Pentru a adăuga toate imaginile din album ca favorite

- ① Atingeți [MENU] câtă vreme imaginile sunt afișate în interfața index.
- ② Atingeți  (Adăugare / Eliminare favorite).
- ③ Atingeți  (Întregul album).



#### Pentru a elimina imaginile de tipul favorite



Atingeți imaginea pe care vreți să o eliminați de la favorite, urmând aceiași pași ca la secțiunea “Pentru a adăuga mai multe imagini ca favorite”.  
Simbolul  dispăre.

 (Adăugare / Eliminare marcaj de partajare) :    SCRAP BOOK 

*Adăugarea / Eliminarea rezervării pentru utilizarea imaginilor pe internet*

Puteți adăuga / elimina rezervarea pentru utilizarea pe internet a imaginilor (Sharemark - marcaj de partajare).







 (Această imagine)	Rezervarea pentru utilizarea pe internet este adăugată sau eliminată.
 (Mai multe imagini)	Rezervarea pentru utilizarea pe internet a mai multor imagini este adăugată sau eliminată.
 (Întregul album)	Selectează toate imaginile din album și le adaugă sau le elimină ca favorite.

- ① Atingeți [MENU] câtă vreme imaginea este afișată fie singură, fie în modul index, pe ecran.
- ② Atingeți  (Adăugare / Eliminare marcaj de partajare).
- ③ Atingeți  (Această imagine).  
Apare fereastra care vă permite să stabiliți unde să fie adăugată respectiva imagine marcată pentru partajare.
- ④ Atingeți directorul ce conține grupul căruia vreți să îi adăugați imaginea marcată pentru partajare.
- ⑤ Atingeți , apoi atingeți [OK].



#### Pentru a rezerva mai multe imagini pentru utilizarea pe internet

- ③ Atingeți  (Mai multe imagini).  
Apare fereastra care vă permite să stabiliți unde să fie adăugate imaginile marcate pentru partajare.
- ④ Atingeți directorul ce conține grupul căruia vreți să îi adăugați imaginile pentru partajare.



În interfața cu o singură imagine :

- ⑤ Afișați, folosind  / , imaginea pe care doriți să o marcați pentru partajare și atingeți centrul imaginii.  
Imaginii selectate îi este atașat simbolul .
- ⑥ Continuați să afișați (folosind  / ) imaginile dorite care vreți să fie marcate pentru partajare și atingeți centrul lor.
- ⑦ Atingeți , apoi atingeți [OK].

În interfața index :

- ⑤ Atingeți reprezentarea de dimensiuni reduse a imaginii pe care vreți să o marcați pentru partajare.  
Imaginii selectate îi este atașat simbolul .
- ⑥ Pentru a adăuga și alte imagini marcate pentru partajare, repetați pasul ⑤.
- ⑦ Atingeți , apoi atingeți [OK].

#### Pentru a adăuga toate imaginile din album ca favorite



- ① Atingeți [MENU] câtă vreme imaginile sunt afișate în interfața index.
- ② Atingeți  (Adăugare / Eliminare imagini partajate).
- ③ Atingeți  (Întregul album).

#### Pentru a elimina marcajul pentru partajare al imaginilor

Atingeți imaginea căreia vreți să îi eliminați marcajul pentru partajare, urmând aceiași pași ca la secțiunea “Pentru a rezerva mai multe imagini pentru utilizarea pe internet”.  
Simbolul  dispare.



#### (Eliminare favorite) : *Eliminarea de imagini favorite*

Puteți elimina imaginile stocate ca favorite din lista de fotografii preferate.

 (Această imagine)	Elimină imaginea selectată ca favorită.
 (Mai multe imagini)	Selectează mai multe imagini și le elimină din lista de imagini favorite.
 ALL (Toate imaginile favorite)	Elimină toate imaginile din lista de imagini favorite.

#### (Eliminare marcaj de partajare) : *Eliminarea rezervării pentru utilizarea imaginilor pe internet*



Puteți elimina rezervarea pentru utilizarea pe internet a imaginilor.







 (Această imagine)	Elimină rezervarea pentru utilizarea pe internet a imaginii selectate.
 (Mai multe imagini)	Selectează mai multe imagini și le elimină marcajul de rezervare pentru utilizarea pe internet.
 (Toate imaginile partajate)	Elimină rezervarea pentru internet a tuturor imaginilor din lista Sharemark selectată.

 (Retușare) : Retușarea fotografiilor după înregistrare     























Vă permite să corectați sau să adăugați efecte speciale unei imagini înregistrate și să o stocați ca pe un nou fișier.  
Imaginea originală este reținută.











**Pentru a retușa fotografii**

- ① Selectați imaginile pe care vreți să le retușați, în timp ce sunt afișate în interfața cu o singură imagine sau în cea index.
  - ② Atingeți [MENU].
  - ③ Atingeți  (Retouch), apoi atingeți modul dorit.
  - ④ Retușați imaginile urmând instrucțiunile corespunzătoare fiecăruia dintre modurile prezentate în continuare.
- Dacă atingeți **OK** în interfața Retouch veți putea verifica efectele curent folosite (cu excepția  (Trimming) și  (Red Eye Correction)).
  - Imaginile nu pot fi retușate în timpul conexiunii camerei la un televizor.

<p> (Trimming)</p>	<p>Înregistrează imaginea mărită la redare.</p>  <ol style="list-style-type: none"> <li>① Atingeți imaginea sau apăsați butonul T/W (Zoom) pentru a crește nivelul de mărire la redare.</li> <li>② Stabiliți punctul cu ▲/▼/◀/▶, apoi atingeți .</li> <li>③ Selectați dimensiunea imaginii cu ◀/▶, apoi atingeți .</li> <li>④ Atingeți [Save].</li> </ol> <ul style="list-style-type: none"> <li>• Calitatea imaginilor mărite se poate deteriora.</li> <li>• Dimensiunea până la care poate fi mărită imaginea la redare poate varia în funcție de imagine.</li> </ul>
<p> (Red Eye Correction)</p>	<p>Corectează efectul de ochi roșii cauzat de bliț.</p>  <p>După ce se încheie corecția ochilor roșii, atingeți [Save].</p> <ul style="list-style-type: none"> <li>• În funcție de imagine, este posibil să nu puteți corecta efectul de ochi roșii.</li> </ul>



 (Soft Focus)	<p>Împrejurimile unui punct ales devin neclare pentru a fi scos în evidență un anumit subiect.</p>  <ol style="list-style-type: none"> <li>① Atingeți punctul central al imaginii pe care doriți să o retușați, apoi atingeți .</li> <li>② Stabiliți aria care să fie retușată cu /▶, apoi atingeți .</li> <li>③ Ajustați nivelul de retușare cu /▶, apoi atingeți .</li> <li>④ Atingeți [Save].</li> </ol>
 (Partial color)	<p>Fundalul subiectului ales este monocrom pentru a fi evidențiat subiectul.</p>  <ol style="list-style-type: none"> <li>① Atingeți punctul central al imaginii pe care doriți să o retușați, apoi atingeți .</li> <li>② Stabiliți aria care să fie retușată cu /▶, apoi atingeți .</li> <li>③ Atingeți [Save].</li> </ol>
 (Fisheye Lens)	<p>Este aplicat efectul ochi de pește în jurul unui anumit punct, ales.</p>  <ol style="list-style-type: none"> <li>① Atingeți punctul central al imaginii pe care doriți să o retușați, apoi atingeți .</li> <li>② Ajustați nivelul de retușare cu /▶, apoi atingeți .</li> <li>③ Atingeți [Save].</li> </ol>
 (Cross Filter)	<p>Surselor de lumină le este aplicat un efect accentuare a iluminării.</p>  <ol style="list-style-type: none"> <li>① Stabiliți distanța dorită pentru retușare, apoi atingeți .</li> <li>② Selectați nivelul de retușare cu /▶, apoi atingeți .</li> <li>③ Atingeți [Save].</li> </ol>

 (Radial Blur)	<p>Stabilește punctul central pentru sugerarea mișcării în cazul fotografiilor</p>  <ol style="list-style-type: none"> <li>① Atingeți punctul central al imaginii pe care doriți să o retușați, apoi atingeți .</li> <li>② Stabiliți aria care să fie retușată cu /▶, apoi atingeți .</li> <li>③ Atingeți [Save].</li> </ol>
 (Retro)	<p>Imaginea devine mai estompată prin alterarea focalizării și prin scăderea luminozității fundalului, părând înregistrată cu un aparat foto vechi.</p>  <ol style="list-style-type: none"> <li>① Stabiliți aria care să fie retușată cu /▶, apoi atingeți .</li> <li>② Ajustați nivelul de retușare cu /▶, apoi atingeți .</li> <li>③ Atingeți [Save].</li> </ol>



 (Grafică) : Aplicarea de elemente grafice fotografiilor



Adăugați elemente grafice sau caractere fotografiilor, apoi stocați-le ca imagini noi.  
Consultați pagina 72.

 (Succesiune de imagine) : Prezentarea unei serii de imagini







Atingeți [MENU] →  (Slideshow) →  (Slideshow).  
Consultați pagina 58.

**Pentru redarea unei succesiuni de imagini din interfața index**

Atingeți  (Slideshow) și apoi atingeți imaginea cu care vreți să înceapă succesiunea de imagini.





 **(Ștergere) : Ștergerea imaginilor**     

Selectează și șterge imaginile din interfața cu o singură imagine sau din cea index.  
Consultați pagina 41.



 (Această imagine)	Șterge imaginea curentă selectată.
 (Mai multe imagini)	Selectează și șterge mai multe imagini.
 (Întregul album)	Șterge toate imaginile din albumul selectat.
 (Toate imaginile din director)	Șterge toate imaginile din directorul selectat de pe cardul “Memory Stick Duo”.

 **(Protecție) : Evitarea ștergerii accidentale a imaginilor**     

Protejează imaginile împotriva ștergerii accidentale.  
Pe imaginea protejată apare simbolul  (Protecție).



 (Această imagine)	Protejează / deblochează imaginea curentă care este selectată.
 (Mai multe imagini)	Selectează și protejează / deblochează mai multe imagini.
 (Selectează toate imaginile din album)	Protejează toate imaginile din albumul selectat.
 (Șterge toate imaginile din album)	Deblochează toate imaginile din albumul selectat.

### Pentru protejarea unei imagini







- 1 Afișați imaginea pe care vreți să o protejați.
- 2 Atingeți [MENU] pentru a fi afișat meniul.
- 3 Afișați  (Protecție) atingând ▲/▼, apoi atingeți acest simbol.
- 3 Atingeți  (This Image).





### Pentru selectarea și protejarea imaginilor

- 1 Atingeți [MENU] în modul de afișare a câte unei singure imagini sau în interfața index.
- 2 Afișați  (Protecție) atingând ▲/▼, apoi atingeți simbolul.
- 3 Atingeți  (Multiple Images).





În modul de afișare a unei singure imagini :

- ④ Folosiți   pentru afișarea imaginii pe care vreți să o protejați, apoi atingeți zona centrală a respectivei imagini.  
Imaginii selectate îi este atașat simbolul .
- ⑤ Atingeți   pentru a fi afișate alte imagini pe care vreți să le protejați, apoi atingeți zona centrală a respectivei imagini.
- ⑥ Atingeți  → [OK].

În modul index :

- ④ Atingeți reprezentarea de dimensiuni reduse a imaginii pe care vreți să o protejați.  
Imaginii selectate îi este atașat simbolul .
  - ⑤ Pentru a proteja alte imagini, repetați pasul ④.
  - ⑥ Atingeți  → [OK].
- Atingeți  din interfața index pentru a reveni la afișarea unei singure imagini pe întreg ecranul.

### Pentru a selecta toate imaginile din album

- ① Atingeți [MENU] în modul index.
  - ② Afișați  (Protecție) atingând  / , apoi atingeți simbolul.
  - ③ Atingeți  (Selectarea tuturor Imaginilor din acest album).  
Toate imaginile din albumul selectat sunt protejate.
- Nu poate fi stabilită protecția dacă există mai mult de 100 de fișiere într-un director. Într-un astfel de caz, stabiliți protecția folosind (Multiple Images).

### Pentru a renunța la protecție

Selectați imaginea a cărei protecție vreți să o eliminați și deblocați-o efectuând aceeași procedură parcursă pentru a o proteja.

Indicatorul  (*protejare*) dispăre.

- Atingeți  (Ștergerea tuturor imaginilor din acest album) pentru a debloca toate imaginile din album.
- Țineți seama că prin formatare sunt șterse toate datele din memoria internă sau de pe cardul “Memory Stick Duo”, inclusiv imaginile protejate, și că ulterior datele nu mai pot fi recuperate.
- Operația de protejare a unei imagini poate dura mai mult timp.



 (Prezentare album) : Revenirea la interfața albumului    SCRAP BOOK 

Se trece de la interfața Favorite sau de la cea Partajate (Sharemark) la interfața Album.

 (Imprimare) : Tipărirea imaginilor cu ajutorul unei imprimante     

Sunt imprimate imaginile înregistrate cu camera foto.





Consultați pagina 102.

 (Această imagine)	Puteți imprima imaginea selectată.
 (Mai multe imagini)	Puteți selecta și imprima mai multe imagini.
 (Întregul album)	Puteți imprima toate imaginile din Albumul selectat.

 (Rotire) : Rotirea unei fotografii     





Fotografia este rotită.

- ① Afișați fotografia care vreți să fie rotită.
- ② Atingeți [MENU] pentru a fi afișat meniul.
- ③ Afișați  (Rotate) (*rotire*) folosind ▲/▼, apoi atingeți acest simbol.
- ④ Atingeți  (Rotate) (*rotire*).
- ⑤ Atingeți [ ] pentru a roti imaginea.
- ⑥ Atingeți [OK].

- Nu puteți roti imagini protejate sau filme.
- Este posibil să nu puteți roti imagini înregistrate cu alte camere.
- Când vizualizați imagini pe un calculator, este posibil ca informațiile legate de rotire să nu fie preluate, în funcție de aplicația software folosită.

 **(Import) : Importul imaginilor**     





Puteți copia (importa) imaginile de pe “Memory Stick Duo” în memoria internă.

 (Această imagine)	Puteți copia imaginea selectată din directorul de pe cardul “Memory Stick Duo” în memoria internă.
 (Toate imaginile din acest director)	Puteți copia toate imaginile din directorul de pe cardul “Memory Stick Duo” în memoria internă.

- Vor fi importate imaginile care pot fi redată cu camera.
- De fiecare dată când importați imagini, este creat un nou album căuia îi corespunde data la care are loc operația de import.
- Imaginile cu dimensiuni mai mari de [8M], nu pot fi redată cu camera foto, chiar dacă sunt importate.
- Utilizați un acumulator complet încărcat. Dacă, la copierea imaginilor, folosiți un acumulator cu prea puțină energie este posibil ca operația de transfer a datelor să eșueze sau ca datele să fie deteriorate la epuizarea energiei acumulatorului.
- Este posibil ca imaginile înregistrate cu o altă cameră digitală să nu poată fi redată.

 **(Export) : Exportul imaginilor**     

Puteți copia (exporta) imaginile de pe “Memory Stick Duo” în memoria internă.

 (Această imagine)	Puteți copia imaginea selectată din directorul memoriei interne pe cardul “Memory Stick Duo”.
 (Întregul album)	Puteți copia toate imaginile selectate din albumul aflat în memoria internă pe cardul “Memory Stick Duo”.
 (Toate imaginile favorite)	Puteți copia toate imaginile favorite din memoria internă pe cardul “Memory Stick Duo”.
 (Toate imaginile partajate)	Puteți copia toate imaginile marcate pentru partajare din memoria internă pe cardul “Memory Stick Duo”.

- De fiecare dată când exportați imagini, este creat un nou album.
- Utilizați un card “Memory Stick Duo” care are suficient spațiu liber.
- Utilizați un acumulator complet încărcat. Dacă la copierea imaginilor folosiți un acumulator cu prea puțină energie, este posibil ca operația de transfer a datelor să eșueze sau ca datele să fie deteriorate la epuizarea energiei acumulatorului.
- Datele din memoria internă nu vor fi șterse după ce sunt transferate.

 (Selectarea directorului) : Alegerea directorului de vizualizare a imaginilor     

Selectează directorul care conține imaginea care doriți să fie redată.

- ① Selectați directorul dorit folosind ▲/▼.

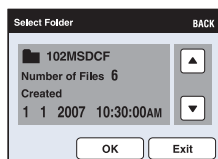

- ② Atingeți [OK].

**Pentru a renunța la selecția directorului**

Atingeți [Exit] sau [BACK] la pasul ②.

 În legătură cu directorul

Camera stochează imaginile în directorul stabilit al unității “Memory Stick Duo”. Puteți să schimbați directorul sau să creați altul nou.

- Pentru a crea un director nou → [Create REC. Folder] (*Crearea unui director de înregistrare*) (pag. 75).
- Pentru a schimba directorul în care să fie înregistrate imaginile → [Change REC. Folder] (*Schimbarea directorului de înregistrare*) (pag. 76)
- Când sunt create mai multe directoare pe “Memory Stick Duo”, iar prima sau ultima imagine din director este afișată, vor apărea următoarele indicatoare :

 : Deplasarea la directorul precedent.

 : Deplasarea la directorul următor.

 : Deplasarea fie la directorul precedent, fie la următorul.

 (Reglaje de volum) : Ajustarea volumului     

Este ajustat volumul.

Consultați pagina 35.

 (Fundal) : Modificarea fundalului     

Puteți alege un alt fundal pentru imaginile din fotomontaj.

Consultați pagina 40.

# Desenarea sau aplicarea de elemente grafice pe fotografii (Grafică)

Puteți desena sau aplica elemente grafice (ștampile) peste fotografii, după care să le stocați separat în memorie. Folosiți instrumentul grafic furnizat pentru această operație.

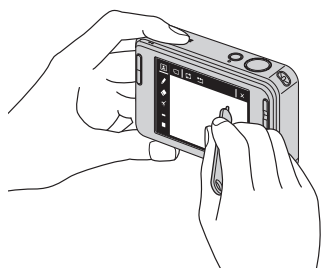

- Nu le puteți aplica elemente grafice :
  - când sunt redare filme,
  - când vizualizați pe ecranul unui televizor imaginile înregistrate,
  - când sunt redare imagini din “Memory Stick Duo”,
  - când sunt redare imagini favorite sau marcate pentru partajare.

## Pentru afișarea opțiunilor grafice

- ① Apăsați butonul (Redare).
- ② Atingeți [MENU] → (Paint) → (Paint).

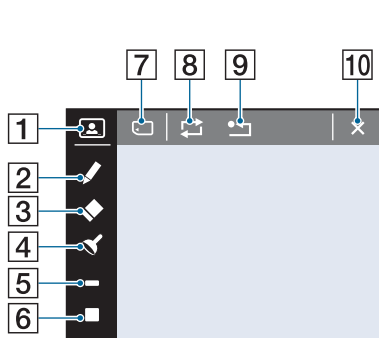

- 1 Buton (chenar)
- 2 Buton (creion)
- 3 Buton (gumă)
- 4 Buton (ștampilă)
- 5 Buton de selecție a grosimii
- 6 Buton de stabilire a culorii
- 8 Buton (stocare)
- 8 Buton (revenire)
- 9 Buton (ștergere a tuturor elementelor)
- 10 Buton (ieșire)

## Pentru a desena caractere sau elemente grafice

- ① Atingeți simbolul (creion).
- ② Selectați grosimea liniei.  
Atingeți butonul de selecție a grosimii liniilor, apoi grosimea dorită, după care [BACK].
- ③ Trasați caractere sau desenați.

## Pentru a aplica o ștampilă

- ① Atingeți simbolul (ștampilă).
- ② Alegeți o ștampilă.  
Atingeți butonul de alegere a ștampilei, apoi atingeți [BACK].
- ③ Aplicați ștampila peste imagine.



## Adăugarea de elemente grafice peste o fotografie (Grafică)

### Pentru a adăuga un chenar



- ① Atingeți .
- ② Selectați un chenar.  
Selectați chenarul dorit folosind ◀/▶, apoi atingeți [OK].

Atingeți [BACK] pentru a reveni la interfața de grafică.

### Pentru a schimba culoarea liniilor

Atingeți butonul de selecție a culorii, apoi culoarea dorită, după care atingeți [BACK].

### Pentru a face corecții

Atingeți butonul  (gumă), apoi frecați ușor cu instrumentul grafic pe ecran zona care vreți să fie ștersă. O altă variantă este să atingeți butonul  (revenire) pentru a reveni la starea anterioară (dacă atingeți din nou  (revenire), se va ajunge din nou în starea cea mai recentă).

- Puteți selecta grosimea urmei de ștergere a gumei în același mod în care se stabilește grosimea liniilor pentru creion, cu butonul de selecție a grosimii. Grosimea aleasă este aplicată atât liniilor, cât și gumei.

### Pentru a șterge tot ce ați desenat

- ① Atingeți .  
Apare indicația “Clear All” (*ștergeți tot*).
  - ② Atingeți [OK].  
Tot ce ați desenat peste imaginea respectivă va dispărea.
- Atingeți [Cancel] pentru a renunța la această operație.

### Pentru a stoca în memorie desenele trasate de dvs.

- ① Atingeți simbolul .
- ② Atingeți dimensiunea la care să fie stocată imaginea, apoi atingeți [OK].  
Imaginea desenată este stocată în directorul de înregistrare sub forma celui mai recent fișier.

Atingeți butonul [Cancel], pentru a renunța la operație.

- Puteți alege ca imaginea să fie stocată la dimensiunea [VGA] sau [3M].

### Pentru a părăsi modul grafic



- ① Atingeți simbolul  (*ieșire*).  
Apare indicația “Exit” (*ieșire*).
- ② Atingeți [OK].

Atingeți butonul [Cancel] pentru a renunța la operație.



## Personalizarea configurației

# Personalizarea reglajelor și a facilității de gestionare a memoriei

Puteți modifica reglajele implicite apelând la  (Gestionarea memoriei) sau  (Reglaje) din interfața HOME.

**1** Atingeți [HOME] pentru a fi afișată interfața HOME.

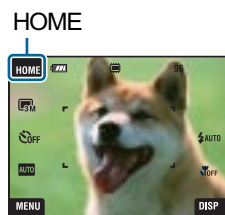

**2** Selectați  (Gestionarea memoriei) sau  (Reglaje).

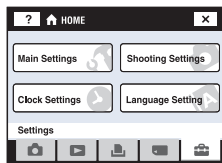

**3** Atingeți elementul de reglaj dorit

Atingeți ▲/▼ pentru a afișa alte elemente de reglaj.

**4** Atingeți elementul de reglaj pe care vreți să îl modificați, apoi atingeți valoarea dorită pentru a o stabili.

### Pentru a renunța la modificarea reglajului

Atingeți [Cancel] dacă apare pe ecran ca opțiune de reglaj.

Dacă nu este, atingeți [BACK] sau [×].

- Acest reglaj este menținut chiar dacă alimentarea este oprită.

### 🔧 Memory Tool — Ustensilă pentru Memory Stick

Acest element apare numai dacă este introdus un card “Memory Stick Duo” în aparat.

#### Format (Formatare)

Este formatată memoria “Memory Stick Duo”. Cardurile de memorie “Memory Stick Duo” disponibile în comerț sunt deja formate și pot fi utilizate imediat.

- Țineți seama că prin formatare datele sunt șterse definitiv din memoria “Memory Stick Duo”, inclusiv imaginile protejate.

① Atingeți [Format].

Apare mesajul “All data on Memory Stick will be erased” (*Vor fi șterse toate datele de pe Memory Stick.*).

② Selectați [OK].

Începe formatarea.

#### Pentru a renunța la formatare

Atingeți [Cancel] sau [BACK] la pasul ②.

#### Create REC. Folder (Crearea directorului de înregistrare)

Este creat un director în memoria “Memory Stick Duo” în care să fie înregistrate imaginile.

① Atingeți [Create REC. Folder] (*Crearea directorului de înregistrare*).

Apare mesajul “Creating REC. Folder” (*Crearea directorului de înregistrare*).

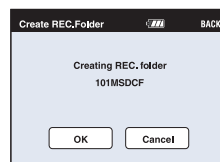

② Atingeți [OK].

Este creat un nou director căruia îi este alocat un număr mai mare cu o unitate decât numărul maxim existent și care devine directorul curent de înregistrare.

#### Pentru a renunța la crearea fișierelor

Atingeți [Cancel] sau [BACK] la pasul ②.

- Dacă nu creați un director nou, cel cu numărul “101MSDCF” este selectat ca director de înregistrare.
- Puteți crea directoare până la numărul maxim de “999MSDCF”.
- Directoarele nu pot fi șterse cu camera. Pentru a șterge un director, apelați la calculatorul personal etc.
- Imaginile sunt înregistrate în directorul nou creat până ce este creat sau selectat un altul.
- În fiecare director pot fi stocate cel mult 4000 de imagini. În momentul în care se atinge capacitatea maximă a unui director, este creat în mod automat un altul.
- Pentru mai multe informații, consultați “Locațiile de memorie ale fișierelor cu imagini și denumirile fișierelor” (pag. 97).

## Change REC. Folder (Schimbarea directorului de înregistrare)

Este schimbat directorul de înregistrare curent.

- ① Atingeți [Change REC. Folder] (Schimbarea directorului de înregistrare).  
Apare interfața de selecție a directorului.

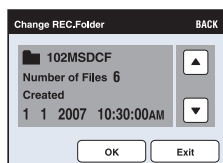

- ② Atingeți [OK].

### Pentru a renunța la schimbarea directorului de înregistrare

Atingeți [Exit] sau [BACK] la pasul ②.

- Nu puteți selecta directorul cu numărul “100MSDCF” ca director de înregistrare.
- Nu puteți deplasa imaginile înregistrate, dintr-un director în altul.

## Mass Storage

Când conectați camera la un calculator, pentru conexiunea Mass Storage este aleasă varianta “Memory Stick Duo”.

- Copiați imaginile de pe “Memory Stick Duo” pe calculator.
- Copiați imaginile de la calculator pe un “Memory Stick Duo”.

- ① Atingeți [Mass Storage].  
Apare mesajul “Connect to PC.” (Conectarea la calculator).
- ③ Conectați camera la calculator.

Pentru a conecta camera și un calculator printr-un cablu USB, consultați pagina 96.

---

## Memory Tool — Ustensilă pentru memoria internă

Acest element nu este afișat când este introdus un card “Memory Stick Duo” în aparat.

### Format (*Formatare*)

Este formatată memoria internă.

- Țineți seama că prin formatare datele sunt șterse definitiv din memoria internă, chiar dacă imaginile sunt protejate.

① Atingeți [Format].

Apare mesajul “All data in internal memory will be erased” (*Vor fi șterse toate datele din memoria internă.*).

② Atingeți [OK].

Începe formatarea.

### Pentru a renunța la formatare

Atingeți [Cancel] sau [BACK] la pasul ②.

- Când formatați memoria internă, aplicația “PMB Portable”, conținută de camera foto, va fi ștersă împreună cu imaginile. Dacă ați șters din greșală aplicația “PMB Portable”, reinstalați-o din “Picture Motion Browser” (furnizat). Pentru detalii legate de modul de operare, consultați “Picture Motion Browser Guide”.

## Main Settings — Reglaje principale 1

Reglajele stabilite implicit sunt marcate cu simbolul .

### Beep (Semnal sonor)

Selectează sunetul care să fie produs când acționați camera foto.

	Shutter ( <i>sunetul emis de obturator</i> )	Este emis sunetul produs de obturator când apăsați butonul declanșator.
	On ( <i>pornit</i> )	Activează semnalul sonor/sunetul emis de obturator când acționați afișajul tactil / apăsați butonul declanșator.
	Off ( <i>oprit</i> )	Oprește emiterea semnalului sonor / a sunetului produs de obturator.

### Function Guide (Ghidul funcțiilor)

Când acționați camera, este afișată descrierea funcțiilor.

	On (pornit)	Este afișată descrierea funcțiilor.
	Off (oprit)	Nu este afișată descrierea funcțiilor.



Afișarea acestor informații poate fi acționată sau dezactivată cu reglajul de mai sus.

- Informațiile care sunt afișate la atingerea simbolului [?] nu pot fi afișate sau eliminate folosind opțiunea de mai sus. Pentru a opri prezentarea acestor informații, atingeți din nou [?] pentru ca ghidul să nu mai fie afișat (pag. 23).

### Initialize (Inițializare)

Reduce reglajele la valorile stabilite implicit. Chiar dacă aplicați această funcție, imaginile stocate sunt reținute în memoria internă.

- ① Atingeți [Initialize].  
Apare mesajul “Initialize all settings” (*Vor fi inițializate toate reglajele*).
- ② Atingeți [OK].  
Reglajele revin la valorile stabilite implicit.

### Pentru a renunța la inițializare

Atingeți [Cancel] sau [BACK] la pasul ②.

- Aveți grijă ca alimentarea să nu se întrerupă în timpul operației de inițializare.

## Calibration (*Calibrare*)

Vă permite să realizați calibrarea ecranului, când butoanele afișajului tactil nu reacționează la atingere.

Folosiți pentru aceasta instrumentul grafic cu care atingeți marcajul × afișat pe ecran.

Pentru a opri procesul de calibrare în cursul desfășurării, atingeți [Cancel]. Reglajele efectuate până la acel moment nu vor fi aplicate.

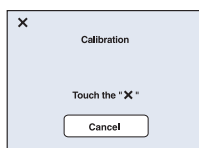

Marcajul × se deplasează pe ecran.

Dacă nu reușiți să apăsați punctul corect, calibrarea nu va avea loc. În acest caz, apăsați din nou marcajul ×.

## Main Settings — Reglaje principale 2

Reglajele stabilite implicit sunt marcate cu simbolul .

### USB Connect (Conexiune USB)

Stabilește modul USB utilizat pentru a conecta camera foto la un calculator sau la o imprimantă care acceptă standardul PictBridge prin intermediul cablului USB (numai la utilizarea memoriei interne).

	PictBridge	La conectarea camerei foto la o imprimantă care acceptă standardul PictBridge (pag. 102). Când camera este conectată la un calculator, este lansată automat aplicația de copiere și toate imaginile din memoria internă de la camera foto sunt copiate pe calculator (cu Windows XP / Vista.)
	Mass Storage	Este stabilită conexiunea Mass Storage între cameră și calculator sau cu un alt echipament USB (pag. 96).
	Auto	Camera recunoaște automat și reglează comunicarea cu un calculator sau cu o imprimantă compatibilă PictBridge (pag. 96 și 102). <ul style="list-style-type: none"> <li>• Dacă nu pot fi conectate camera și o imprimantă compatibilă PictBridge când este stabilit reglajul [AUTO], alegeți varianta [PictBridge].</li> <li>• Când camera nu poate fi conectată la un calculator sau la un alt echipament USB atunci când este stabilită varianta [AUTO], încercați varianta [Mass Storage].</li> </ul>

### COMPONENT

Selectează unul dintre tipurile de semnale video de ieșire SD și HD (1080i), corespunzător televizorului conectat. Consultați pagina 88.

	HD (1080i)	Selectați această variantă pentru a conecta camera la un televizor cu înaltă definiție care acceptă semnale 1080i.
	SD	Selectați această variantă pentru a conecta camera la un televizor care nu este compatibil cu semnalele de tipul HD (1080i).

### Video Out (Ieșire video)

Este stabilit semnalul video de ieșire în funcție de sistemul TV color al echipamentului video conectat. Sistemele TV color diferă în funcție de țări sau regiune. Dacă doriți să vizualizați imaginile pe ecranului unui televizor, aflați ce sistem TV color este valabil în țara sau regiunea în care este utilizată camera foto (pag. 89).

NTSC	Stabilește pentru semnalul video de ieșire varianta NTSC (spre exemplu pentru S.U.A., Japonia).
PAL	Stabilește pentru semnalul video de ieșire varianta PAL (spre exemplu pentru Europa).







## Shooting Settings — Reglaje de înregistrare 1

Reglajele stabilite implicit sunt marcate cu simbolul .

### AF Illuminator (Iluminarea de asistență)



Iluminarea de asistență AF furnizează lumină de umplere care ajută la focalizarea cu mai multă ușurință pe subiecte aflate în spații întunecate. Asistența AF emite lumină roșie care permite camerei foto să focalizeze mai ușor când butonul declanșator este pe jumătate apăsat, până ce focalizarea este blocată. În acest moment apare indicatorul .

	Auto	Este utilizată Iluminarea de asistență AF.
	Off (oprit)	Nu este utilizată Iluminarea de asistență AF.

- Dacă subiectul nu primește suficientă lumină prin Iluminarea de asistență AF sau dacă subiectul nu contrastează suficient cu fundalul, focalizarea nu se va realiza.  
Se recomandă distanțe aproximative de până la 2,7 m (zoom : W) și 2,5 m (zoom : T).
- Focalizarea este realizată atât timp cât lumina provenită de la Iluminarea de asistență AF ajunge la subiect, chiar dacă aceasta nu cade exact în centrul subiectului.
- Iluminarea de asistență AF nu poate fi utilizată :
  - dacă este aleasă focalizarea la distanțe prestabilite (pag. 31),
  - dacă la Selecția scenei este aleasă una dintre variantele , ,  (Landscape) sau  (Fireworks)
  - dacă este activă funcția [Face Detect].
- Când folosiți iluminarea de asistență AF, zona de autofocalizare este dezactivată și este afișată o altă zonă de focalizare încadrată într-un chenar marcat cu linie punctată. În acest caz, focalizarea automată acționează acordând prioritate subiectului aflat aproape de centrul cadrului.
- Lumina emisă de asistența AF este foarte strălucitoare. Cu toate că nu reprezintă un pericol pentru sănătate, nu priviți de aproape, direct spre sursa de lumină de asistență.

### Grid Line (Caroiaj)

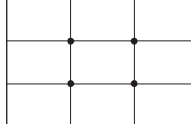
Caroiajul este alcătuit din linii verticale și orizontale perpendiculare, care au rol orientativ, ajutându-vă să poziționați cu mai mare ușurință subiectul în cadru.

	On (pornit)	Este afișat caroiajul.	
	Off (oprit)	Caroiajul nu este afișat.	

- Liniile caroiajului nu sunt înregistrate.

**Modul AF (Focalizarea automată)**

Selectează modul de funcționare cu focalizare automată.

✓	Single	Focalizarea este reglată automat când este apăsat și menținut pe jumătate apăsat butonul declanșator. Acest mod este util la înregistrarea subiecților statice.
	Monitor	Focalizarea este reglată automat înainte de a fi apăsat și menținut pe jumătate apăsat butonul declanșator. Acest mod scurtează perioada de timp necesară pentru focalizare. • Energia acumulatorului se consumă mai rapid decât în modul [Single].

- Când este activată funcția Face Detection, este dezactivat modul de focalizare automată.

**Zoom Digital (Mărire digitală)**

Selectează modul de mărire digitală. Camera mărește imaginile folosind mărire optică (până la 3×). Când este depășită scala de mărire, camera va folosi fie mărire inteligentă, fie pe cea digitală de precizie.

✓	Smart (Mărire inteligentă) (S <sub>Q</sub> )	Imaginile sunt mărite digital în domeniul care permite mărire fără ca imaginile să fie distorsionate. Aceasta nu este disponibilă când dimensiunea imaginii este [8M] sau [3:2]. • Scala maximă de mărire corespunzătoare variantei “Smart zoom” este prezentată în tabelul de mai jos.
	Precision (Mărire digitală de precizie) (P <sub>Q</sub> )	Toate dimensiunile imaginilor sunt mărite până la maxim 6× însă calitatea imaginii scade.
	Off (oprit)	Nu este utilizată mărire digitală.

**Dimensiunea imaginii și scala de mărire maximă la folosirea Măririi inteligente (Smart zoom).**

Dimensiune	Scala de mărire maximă
5 M	aprox. 3,8 ×
3 M	aprox. 4,8 ×
VGA	aprox. 15 ×
16:9	aprox. 5,1 ×

- Când este activată funcția Face Detect, nu puteți utiliza Digital Zoom (mărire digitală).

## Shooting Settings — Reglaje de înregistrare 2

Reglajele stabilite implicit sunt marcate cu simbolul ✓.

### Auto Orientation (*Orientarea automată*)

Când rotiți camera pentru a înregistra imagini portret (verticale), aparatul reține schimbarea poziției și afișează imaginea cu orientarea portret.

✓	On ( <i>pornit</i> )	Sunt înregistrate imagini cu orientarea corectă.
	Off ( <i>oprit</i> )	Funcția de Orientare automată este dezactivată.

- Marginile verticale, din stânga și din dreapta, ale imaginii vor apărea de culoare neagră.
- În funcție de unghiul de înregistrare al camerei, este posibil ca orientarea imaginii să nu fie corect înregistrată. Dacă orientarea imaginii nu este corectă, o puteți roti folosind procedura de la pagina 69.

### Auto Review (*Reluarea automată*)

Imaginea înregistrată este afișată pe ecran timp de circa două secunde imediat după fotografiere.

✓	On ( <i>pornit</i> )	Este utilizată funcția Auto Review.
	Off ( <i>oprit</i> )	Nu este utilizată funcția Auto Review.

- Dacă apăsați pe jumătate butonul declanșator, imaginea afișată dispare și puteți înregistra imediat următoarea imagine.

### Smile Level (*Nivelul de zâmbet*)

Această facilitate stabilește nivelul de la care este detectat un zâmbet în cazul în care la Selecția Scenei este selectată opțiunea 😊 (Smile Shutter) (pag. 50).

	High ( <i>înalt</i> )	Alegerea variantei [High] facilitează detectarea zâmbetului.
✓	Medium ( <i>mediu</i> )	
	Low ( <i>scăzut</i> )	

- Este dificil să detectați zâmbetul în următoarele condiții :
  - dacă fața subiectului este prea întunecată sau prea luminoasă, iar expunerea nu este adecvată,
  - dacă fața subiectului este prea departe de cameră,
  - dacă subiectul poartă ochelari de soare sau ochelari de vedere cu rame groase,
  - dacă bretonul, pălăria sau alte accesorii acoperă ochii,
  - dacă subiectul nu este îndreptat spre partea frontală a aparatului.

## ⌚ Potrivirea ceasului

### Clock Settings (*Potrivirea ceasului*)

Sunt stabilite data și ora.

- ① Selectați [⌚ Clock Settings] corespunzător ⓘ (Reglaje) din interfața HOME.
- ② Atingeți [Clock Settings].
- ③ Atingeți formatul dorit pentru afișarea datei, apoi atingeți [→].  
Este afișată interfața de potrivire a ceasului.

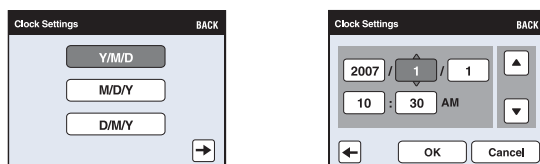

- ④ Atingeți fiecare element, apoi stabiliți valoarea numerică respectivă atingând ▲/▼.
- ⑤ Atingeți [OK].

### Pentru a renunța la potrivirea ceasului

Selectați [Cancel] sau [BACK] la pasul ⑤.

---

## **A** Alegerea limbii

### **Language Setting (*Alegerea limbii*)**

Alege limba utilizată la afișarea elementelor de meniu, a avertismentelor și a mesajelor.



## Conectarea camerei la un televizor

# Vizualizarea imaginilor la televizor

Puteți viziona imaginile pe ecranul unui televizor, conectând camera la aparatul TV. Conexiunea diferă în funcție de tipul de televizor la care este conectată camera foto.

- Simbolurile și indicatoarele nu apar pe ecranul televizorului.

### Vizualizarea imaginilor cu conectarea camerei la un televizor prin intermediul cablului furnizat pentru mufa multifuncțională (nu este furnizat).

Înainte de a conecta camera cu televizorul opriți ambele aparate.

#### 1 Conectați camera la televizor prin intermediul cablului pentru mufa multifuncțională (nu este furnizat).

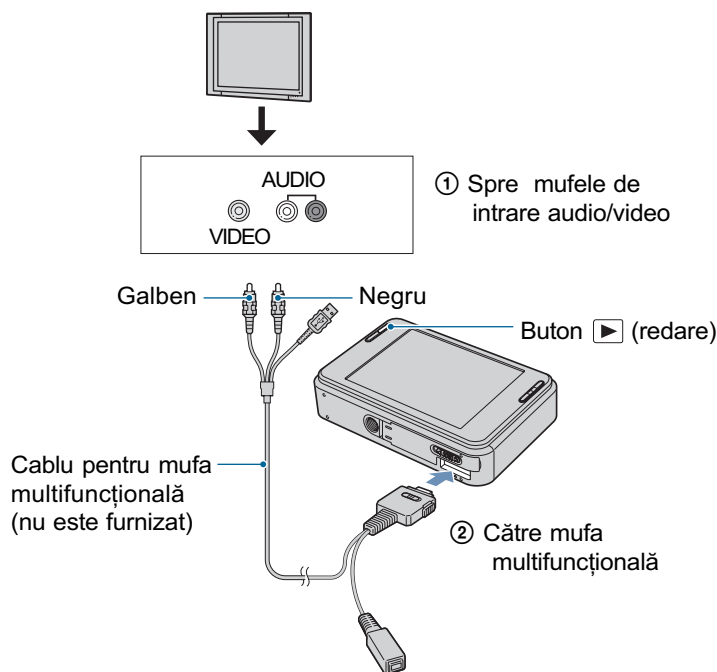

- Puneți comutatorul cablului pentru mufa multifuncțională în poziția "TV".
- În cazul în care televizorul dvs. are mufe de intrare stereo, conectați mufa audio (neagră) a cablului pentru mufa multifuncțională la conectorul audio din partea stângă a televizorului (albă).



#### 2 Porniți televizorul și puneți comutatorul de intrare în poziția corectă.

- Pentru amănunte consultați manualul de instrucțiuni al televizorului.

## Vizualizarea imaginilor la televizor

---

### **3 Apăsați butonul (redare) pentru a porni camera foto.**

Fotografiile înregistrate cu camera dvs. vor apărea pe ecranul televizorului.  
Atingeți secțiunile   pentru a alege imaginea dorită.

---

- La folosirea camerei în străinătate, poate fi necesar să modificați semnalul video de ieșire pentru a se potrivi cu sistemul televizorului dvs. (pag. 80).

## Vizualizarea imaginilor la televizor

### Vizualizarea imaginilor cu conectarea camerei la un televizor HD (cu înaltă definiție)

Puteți viziona imaginile înregistrate conectând camera la un televizor HD (întă definiție)\* prin intermediul unui cablu adaptor pentru ieșirea HD (nu este furnizat).

Înainte de a conecta camera cu televizorul, opriți ambele aparate.

\* Imaginile înregistrate la rezoluție [VGA] nu pot fi redare la înaltă definiție.

- Puteți viziona imagini la înaltă calitate și folosind Stația Cyber-shot CSS-HD1 (nu este furnizată).

#### 1 Conectați camera la un televizor HD (întă definiție) prin intermediul cablului adaptor pentru ieșire HD (nu este furnizat).

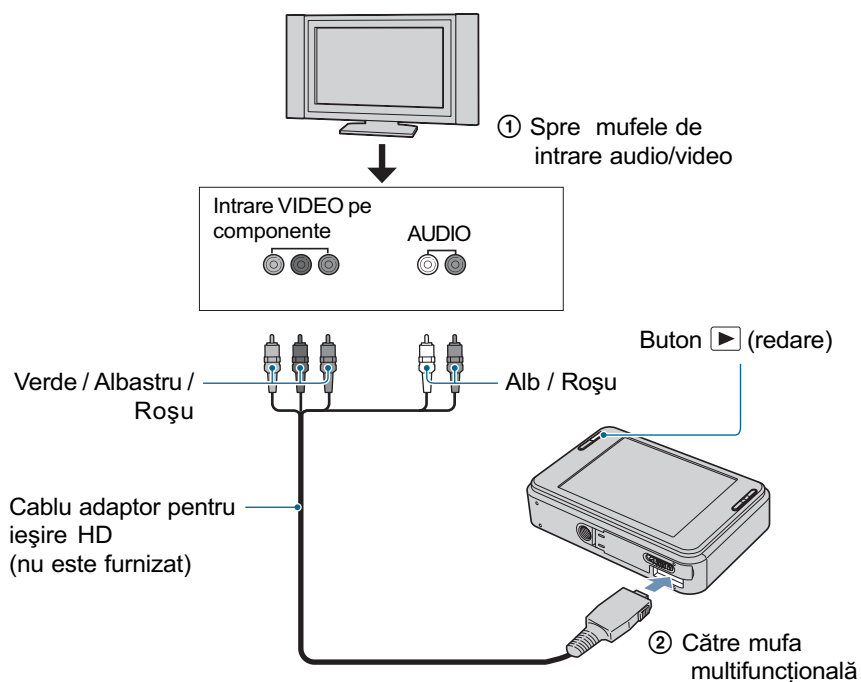

#### 2 Porniți televizorul și stabiliți intrarea de semnal.

- Pentru amănunte, consultați manualul de instrucțiuni al televizorului.

#### 3 Apăsăți butonul > (redare) pentru a porni camera foto.

- Fotografiiile înregistrate cu camera dvs. vor apărea pe ecranul televizorului. Atingeți secțiunile <|> pentru a alege imaginea dorită.



## Vizualizarea imaginilor la televizor

- Alegeți pentru [COMPONENT] varianta [HD (1080i)] din [Main Settings2] selectând  (Reglaje) în interfața HOME (pag. 80).
- La folosirea camerei în străinătate poate fi necesar să modificați semnalul video de ieșire pentru a se potrivi cu sistemul televizorului dvs. (pag. 80).
- Nu pot fi redade filme dacă semnalul transmis la ieșire este în format HD. Alegeți pentru [COMPONENT] varianta [SD].
- Fotomontajul este afișat la dimensiunea sa redusă.

### Despre “PhotoTV HD”

Această cameră este compatibilă cu standardul “PhotoTV HD”.

Conectând dispozitive compatibile PhotoTV HD marca Sony prin intermediul cablului adaptor pentru ieșire HD (nu este furnizat), veți putea contempla fără efort noua lume uimitoare a fotografiilor de înaltă calitate completă.

PhotoTV HD permite expresia de tip fotografie a detaliilor de finețe pentru texturi și culori.

- Sunt necesare totodată reglaje care să fie efectuate la televizor. Pentru detalii, consultați instrucțiunile de utilizare ale televizorului.

### Despre sistemele TV color

Pentru a putea urmări imaginile pe ecranul TV aveți nevoie de un televizor cu o mufă de intrare video și de un cablu pentru mufa multifuncțională. Sistemul de culoare TV trebuie să fie același cu cel al camerei foto. Consultați lista următoare pentru a afla sistemul TV color utilizat în țara sau regiunea în care vă aflați.

#### Sistem NTSC

Insulele Bahamas, Bolivia, Canada, America Centrală, Chile, Columbia, Ecuador, Filipine, Jamaica, Japonia, Korea, Mexic, Peru, S.U.A., Surinam, Taiwan, Venezuela etc.

#### Sistem PAL

Australia, Austria, Belgia, China, Republica Cehia, Danemarca, Elveția, Finlanda, Germania, Hong Kong, Italia, Kuwait, Malaysia, Marea Britanie, Norvegia, Noua Zeelandă, Olanda, Polonia, Portugalia, Singapore, Republica Slovacia, Spania, Suedia, Tailanda, Ungaria etc.

#### Sistem PAL-M

Brazilia

#### Sistem PAL-N

Argentina, Paraguay, Uruguay

#### Sistem SECAM

Bulgaria, Franța, Guiana, Iran, Irak, Monaco, Rusia, Ucraina etc.



## Folosirea calculatorului

# Utilizarea unui calculator Windows

Această secțiune descrie conținutul interfețelor corespunzătoare versiunii în limba engleză.

- În Windows Vista, anumite denumiri și operații pot fi diferite de cele prezentate mai jos.



### Instalați mai întâi aplicațiile software (furnizate) (pag. 93)



- Instalarea aplicațiilor software :
  - "Picture Motion Browser"
  - "Music Transfer"

### Copierea imaginilor pe calculator (pag. 96)

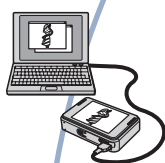

- Când conectați camera la un calculator prin cablul USB, va fi lansată aplicația "PMB Portable" și veți putea, prin-tr-o operație simplă, să plasați pe internet imaginile marcate pentru partajare "Picture Motion Browser".
- Puteți beneficia de urmărirea imaginilor folosind "Picture Motion Browser" și "Music Transfer" :
  - vizualizarea imaginilor stocate pe calculator,
  - transferul datelor de la camera foto la calculator,
  - transferul datelor de la calculator la camera foto,
  - plasarea imaginilor pe internet,
  - realizarea de montaje ale imaginilor,
  - indicarea pe hărți afișate online a locurilor unde se fotografiază,
  - crearea unui disc cu imaginile înregistrate. (Este necesar un dispozitiv de inscripționare de CD-uri sau de DVD-uri.),
  - imprimarea sau stocarea fotografiilor având inserată data,
  - adăugarea / schimbarea fondului muzical pentru succesiunile de imagini (folosind "Music Transfer").

*Informații suplimentare legate de acest produs, precum și răspunsuri la cele mai frecvente întrebări puteți găsi pe site-ul nostru de Internet dedicat clienților :*

*<http://www.sony.ro/>*

## Utilizarea unui calculator Windows

### Configurația recomandată

Pentru calculatorul conectat la cameră, este recomandată următoarea configurație.

### Configurație recomandată pentru utilizarea "Picture Motion Browser" și "Music Transfer"

#### Sistem de operare (preinstalat) :

Microsoft Windows 2000 Professional SP4, Windows XP\* SP2 / Windows Vista\*.

#### Procesor / Memorie :

Pentium III 800 MHz sau mai rapid, 256 MB RAM sau mai mult (Windows 2000 / Windows XP), 1 GB RAM sau mai mult (Windows Vista).

#### Hard disk :

spațiul liber pe hard disk necesar pentru instalare este de circa 300 MB.

#### Monitor :

rezoluție de ecran : 1024×768 puncte sau mai mult.

*\* Nu sunt acceptate edițiile pe 64 de biți și Starter Edition.*

### Note privind conectarea camerei la calculator

- Nu este garantată funcționarea pentru toate sistemele de operare menționate anterior.
- Dacă doriți să conectați simultan două sau mai multe dispozitive USB la un singur calculator, este posibil ca unele dispozitive -inclusiv camera foto- să nu funcționeze, în funcție de tipurile de dispozitive USB folosite.
- Nu este garantată funcționarea dacă folosiți un hub USB.
- Conectați camera folosind o interfață USB compatibilă cu transferul USB de viteză mare (USB 2.0) care vă va permite un transfer superior (viteză de transfer mare). Această cameră este compatibilă cu Hi-Speed USB (USB 2.0).
- Există trei modalități de realizare a conexiunii USB, când cuplați un calculator:
  - [AUTO] (variante implicită),
  - [Mass Storage],
  - [PictBridge].Această secțiune descrie pentru exemplificare modalitățile corespunzătoare variantelor [AUTO] și [Mass Storage]. Pentru detalii legate de [PictBridge], consultați pagina 80.
- La revenirea calculatorului din starea Suspend sau Sleep se poate întâmpla să nu se reactiveze în același timp și comunicarea dintre calculator și camera digitală.

## Utilizarea unui calculator Windows

### **Note privind preconfigurarea site-urilor de internet în “PMB Portable”**

“PMB Portable” este preconfigurat cu adresele URL ale mai multor site-uri de internet. La folosirea serviciilor de plasare pe internet a imaginilor dvs. - în continuare denumite servicii - cu ajutorul “PMB Portable”, servicii puse la dispoziție de către site-uri (inclusiv de cele prestabilite), va trebui să vă dați acordul cu privire la următoarele chestiuni :

- în funcție de site, pot fi solicitate proceduri de înregistrare sau taxe pentru folosirea serviciului ;
- urmarea termenilor și a condițiilor relativ la convențiile stabilite de site-urile de internet pentru utilizarea serviciului ;
- încheierea sau modificarea serviciului ce pot surveni din anumite motive invocate de operatorii site-ului de Internet etc. Inclusiv în aceste situații, firma Sony nu poate fi făcută răspunzătoare de divergențele apărute între clienți și terțe părți și nici de eventualele pierderi suferite de clienți la utilizarea acestor servicii ;
- pentru vizionarea unui site de internet, veți fi redirecționați de către un server al firmei Sony (în continuare denumit server Sony). Este posibil să nu puteți accesa site-ul de internet din motive ce țin de întreținerea acestuia etc.
- la încheierea folosirii serverului Sony, aceasta va fi semnalată mai întâi site-ului de internet Sony ;
- Adresa URL către care sunteți redirecționați de serverul Sony etc. poate fi memorată pentru îmbunătățirea pe viitor a produselor și serviciilor Sony. În acest caz, nu vor fi reținute și datele personale.

# Instalarea software-ului (furnizat)

Puteți instala software-ul furnizat urmând procedura de mai jos.



- Înregistrați-vă ca administrator.

---

## 1 Porniți calculatorul și introduceți discul CD-ROM (furnizat) în drive-ul de disc.

Este afișată interfața cu meniul de instalare.



- Dacă aceasta nu apare, faceți clic dublu pe  (My Computer) →  (SONYPICTUTIL).
- În sistemul de operare Windows Vista, poate apărea interfața AutoPlay. Selectați “Run Install.exe” și urmați instrucțiunile care apar pe ecran pentru a continua operația de instalare.

---

## 2 Faceți clic pe [Install].

Este afișată interfața de alegere a limbii folosite la afișare pe ecran “Choose Setup Language”.

---

## 3 Selectați limba dorită, apoi faceți clic pe [Next].

Este afișată interfața [Location Settings].

---

## 4 Selectați regiunea ([Region]) și țara/zona ([Country / Area]), după care faceți clic pe [Next].

Când pe ecran apare [Welcome to the InstallShield Wizard for Sony Picture Utility], faceți clic pe [Next].

Pe ecran apare “License Agreement” (*Convenția de licență*).

Citiți cu atenție convenția. Dacă acceptați termenii stipulați, faceți clic pe butonul alăturat mesajului [I accept the terms of the license agreement] (*accept termenii convenției de licență*) și apoi faceți clic pe [Next].

---

## 5 Urmăriți instrucțiunile afișate pe ecran pentru ca instalarea să fie definitivată.

- Când apare mesajul care vă solicită restartarea calculatorului pentru confirmare, reporniți-l urmând instrucțiunile de pe ecran.
- În funcție de sistemul de operare utilizat de calculatorul dumneavoastră, poate fi instalat Direct X.

---

## 6 Scoateți discul din calculator după ce ați instalat software-ul.

- Instalarea aplicațiilor software :
  - ”Picture Motion Browser”
  - ”Music Transfer”

După instalarea aplicației software, pe desktop apare simbolul unei treceri directe (shortcut) pentru pagina de internet destinată înregistrării clienților.

Odată ce v-ați înregistrat pe pagina de internet, puteți obține asistență privind siguranța și utilizarea dedicată clienților.

<http://www.sony.net/registration/di>

## Instalarea software-ului (furnizat)

După ce instalați aplicația software, pe desktop sunt create simbolurile legăturilor directe (short cut icons) pentru “Picture Motion Browser”, “Picture Motion Browser Guide”, “Music Transfer”.

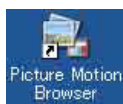

- Faceți dublu clic pentru a porni “Picture Motion Browser”.



- Faceți dublu clic pentru a porni “Picture Motion Browser Guide”.



- Faceți dublu clic pentru a porni “Music Transfer”.

# Utilizarea aplicației software “Picture Motion Browser” (furnizată)

Puteți utiliza mai mult ca oricând fotografiile și filmele înregistrate cu camera digitală, profitând de aplicația software furnizată.

Această secțiune prezintă succint aplicația “Picture Motion Browser”.

## Prezentare generală a aplicației “Picture Motion Browser”

Cu “Picture Motion Browser” puteți :

- să importați imagini înregistrate cu camera și să le afișați la calculator,
  - să organizați imaginile pe calculator în ordine cronologică, în funcție de data la care au fost înregistrate, pentru a le viziona,
  - să realizați montaje ale imaginilor,
  - să transferați imaginile de la calculator la camera foto,
  - să retușați (Red Eye Reduction etc.), să imprimați și să transmiteți prin poșta electronică fotografii sub formă de documente atașate, să modificați data înregistrării și altele,
  - să imprimați sau să stocați fotografiile având data inserată,
  - să creați un disc cu date folosind un drive pentru inscripționat discuri CD sau DVD,
- ⇒ Pentru detalii, consultați “Picture Motion Browser Guide”.

Pentru a avea acces la “Picture Motion Browser Guide” :

- Faceți dublu clic pe simbolul “Picture Motion Browser Guide” de pe desktop ;
- Din meniul Start, faceți clic pe [Start] → [All Programs] (în Windows 2000, [Programs]) → [Sony Picture Utility] → [Help] → [Picture Motion Browser Guide].

## Lansarea și părăsirea aplicației “Picture Motion Browser”

### Lansarea “Picture Motion Browser”:

Faceți dublu clic pe simbolul  (Picture Motion Browser) de pe desktop sau din meniul Start : Faceți clic pe [Start] → [All Programs] (în Windows 2000, [Programs]) → [Sony Picture Utility] → [Picture Motion Browser].

- Când lansați pentru prima dată aplicația “Picture Motion Browser”, pe ecran apare un mesaj de confirmare asociat cu Information Tool (ustensilă de informare). Selectați [Start]. Această funcție vă informează asupra noutăților apărute, spre exemplu asupra variantelor actualizate de software. Puteți modifica ulterior acest reglaj.

### Părăsirea “Picture Motion Browser”:

Faceți clic pe butonul  din colțul din dreapta sus al ecranului.

# Conectarea la calculator

## Pregătirea camerei și a calculatorului

- 1 Conectați adaptorul USB pentru mufa multifuncțională (furnizat) și cablul USB (furnizat).

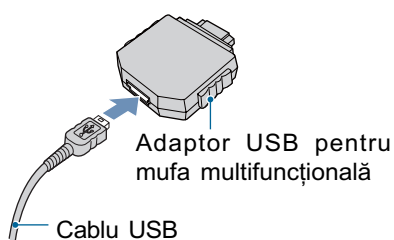

- 2 Introduceți în camera foto un acumulator încărcat suficient.

- Când copiați imaginile de la camera foto pe calculator folosind alimentarea de la un acumulator care are insuficientă energie înmagazinată, operația poate eșua sau informațiile se pot deteriora în cazul în care acumulatorul se descarcă prea repede. Se recomandă utilizarea unui adaptor de rețea (nu este furnizat) și a cablului cu terminal multifuncțional USB, AV, DC IN (nu este furnizat) sau a stației Cyber-shot (nu este furnizată).

- 3 Apăsați butonul  (redare) pentru a porni calculatorul.

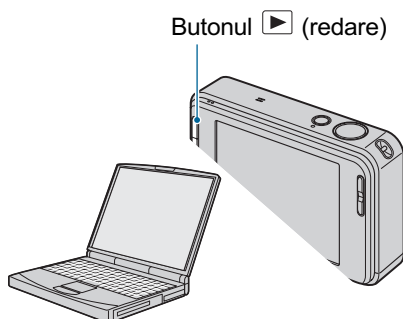

## Conectarea camerei la calculator

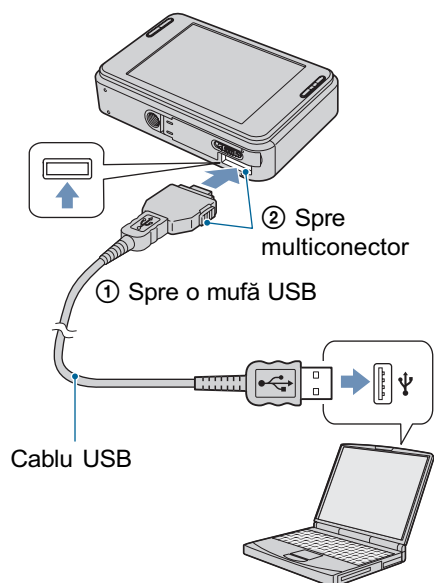

La conectarea camerei la un calculator prin intermediul unui cablu USB, se lansează în mod automat aplicația “PMB Portable”.

- Pentru detalii legate de modul de operare a “PMB Portable”, consultați documentația Help a acestei aplicații.
- La plasarea pe Internet a imaginilor, inclusiv acest produs, țineți seama că în funcție de serviciile oferite de provider-ul de internet, datele din memoria “cache” poate rămâne pe calculatorul folosit.



## Conectarea la calculator

### Pentru a șterge conexiunea USB

Efectuați mai întâi procedurile prezentate în continuare (de la pasul ① la pasul ④) dacă:

- deconectați cablul USB ;
- scoateți cardul “Memory Stick Duo” ;
- introduceți o unitate “Memory Stick Duo” în camera foto după copierea imaginilor din memoria internă ;
- opriți camera digitală.

- ① Faceți clic dublu pe  din bara cu simbolurile programelor rezidente.



Faceți dublu clic aici

- ② Faceți clic pe  (USB Mass Storage Device) → [Stop].
- ③ Confirmați dispozitivul în fereastra dedicată acestei operații, apoi faceți clic pe [OK].
- ④ Faceți clic pe [OK].  
Dispozitivul este deconectat.
  - Pasul ④ nu este necesar în mediul Windows XP / Vista.

### Locația de memorie a fișierelor cu imagini și denumirea acestora

Fișierele cu imagini înregistrate de camera foto sunt grupate în directoare în memoria “Memory Stick Duo” sau în cea internă.

### Exemplu : structura directoroarelor în Windows XP

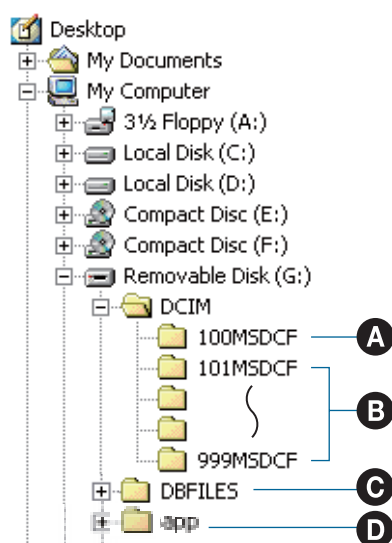

- Director care conține datele imaginilor înregistrate cu o cameră foto digitală care nu dispune de funcția de creare a unui director nou.
- Director care conține datele imaginilor înregistrate cu camera dvs. foto.  
Dacă nu au fost create directoare noi, există numai directorul “101MSDCF”.
- În funcție de configurația Windows pe care o utilizați, este posibil ca acest director să nu apară pe ecran. Directorul DBFILES conține date, cum ar fi informații utilizate pentru afișarea interfeței albumului. Dacă ștergeți sau dacă editați aceste date, interfața album nu va mai funcționa corespunzător. Nu ștergeți și nu editați niciodată datele conținute în directorul DBFILES.
- Directorul utilizat în “PMB Portable”.

## Conectarea la calculator

- Nu se pot înregistra imagini în directorul “100MSDCF”. Imaginile din acest director pot fi doar vizualizate.
- Fișierele cu imagini sunt denumite în modul următor :
  - fișiere cu fotografii :  
DSC0□□□□.JPG
  - fișiere cu filme :  
MOV0□□□□.MPG
  - fișiere cu imagini index înregistrate odată cu un film :  
MOV0□□□□.THM□□□□ reprezintă un număr oarecare cuprins între 0001 și 9999. Secțiunea numerică a numelui unui fișier înregistrat în modul film și cea a fișierului cu imagini index corespunzător sunt aceleași.
- Pentru informații suplimentare despre directoare, consultați paginile 71 și 75.
- Este posibil ca imaginea să nu poată fi vizualizată cu camera foto dacă deplasați directorul.

# Utilizarea aplicației software “Music Transfer” (furnizată)

Puteți schimba fișierele de muzică care sunt prestabilite din fabrică cu altele pe care le preferați, folosind aplicația “Music Transfer” de pe discul furnizat. Aveți de asemenea posibilitatea de a șterge sau de a adăuga aceste fișiere oricând doriți.

## Adăugarea / Schimbarea fișierelor de muzică cu ajutorul aplicației “Music Transfer”

Formatele fișierelor de muzică pe care le puteți transfera cu ajutorul aplicației “Music Transfer” sunt prezentate în continuare :

- fișiere MP3 stocate pe hard diskul calculatorului dvs.,
- muzică de pe CD-uri,
- piese muzicale anterior înregistrate cu această cameră.

---

**1** Atingeți [HOME] pentru a fi afișată interfața HOME.

---

**2** Atingeți  (Imprimare, Altele), apoi atingeți [Music Tool].

---

**3** Atingeți [Download Music].

Este afișat mesajul “Connect to PC”.

---

**4** Realizați o conexiune USB între camera digitală și calculator.

---

**5** Lansați “Music Transfer”.

---

**6** Urmați instrucțiunile de pe ecran pentru a adăuga / modifica fișierele de muzică.

---

- Pentru a reveni la fișierul de muzică stabilit din fabrică pentru această cameră.

① Efectuați operația [Format Music] la pasul ③.

② Executați operația [Restore defaults] din “Music Transfer”.

Toate fișierele de muzică revin la cele stabilite implicit din fabrică, iar pentru [Music] din meniul [Slide Show] este aleasă varianta [Off].

- Puteți inițializa fișierele de muzică readucându-le la varianta implicită, folosind [Initialize] (pag. 78), însă astfel veți inițializa și alte elemente de reglaj.
- Pentru detalii legate de “Music Transfer”, apelați și la documentația on-line din “Music Transfer”.

## Consultarea “Cyber-shot Step-up Guide”

Când instalați “Cyber-shot Handbook”, este instalat și “Cyber-shot Step-up Guide” care vă prezintă cum se utilizează camera foto și accesoriile opționale ale acesteia.

### Vizualizarea pe un calculator Windows

Porniți de la simbolul transmiterii directe de pe desktop.



## Imprimarea fotografiilor

# Cum se imprimă fotografiile

Când imprimați fotografii înregistrate în modul [16:9], ambele margini ale acestora pot fi eliminate, așa că aveți grijă să verificați înainte de imprimare (pagina 113).

### Imprimarea directă folosind o imprimantă compatibilă PictBridge (pagina 102)

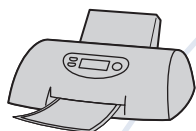

Puteți tipări fotografii conectând camera direct la o imprimantă compatibilă cu standardul PictBridge.

### Imprimarea directă folosind o imprimantă compatibilă "Memory Stick"

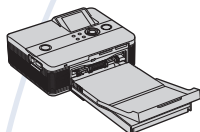

Puteți tipări fotografii conectând camera direct la o imprimantă compatibilă "Memory Stick". Pentru detalii, consultați manualul de instrucțiuni al imprimantei.

### Imprimarea folosind un calculator

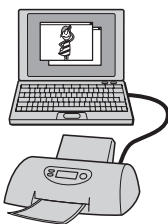

Puteți copia fotografiile pe un calculator folosind aplicația "Picture Motion Browser", iar apoi le puteți imprima.  
Puteți imprima fotografii ce conțin data la care au fost înregistrate.

### Imprimarea la un magazin specializat

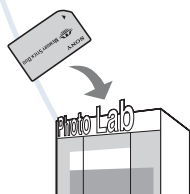

Puteți duce cardul de memorie "Memory Stick Duo" pe care au fost stocate imagini înregistrate cu camera dvs. la un magazin specializat în imprimarea imaginilor fotografice. Funcția **DPOF** (de imprimare) nu este disponibilă la această cameră.

# Imprimarea directă folosind o imprimantă compatibilă PictBridge

Chiar dacă nu aveți la dispoziție un calculator, puteți printa cu ușurință fotografiile înregistrate cu camera dvs. foto dacă o conectați la o imprimantă compatibilă cu standardul PictBridge.

## PictBridge



- “PictBridge” este bazat pe un standard CIPA. (CIPA : Camera & Imaging Products Asociacion - *Asociația pentru Camere și Produse pentru Imagine*)
- Nu se pot imprima filmele.
- Când este recepționată o notificare de eroare de la imprimantă, indicatorul  clipește pe ecranul camerei. Verificați imprimanta conectată.

## Etapa 1: Pregătirea camerei

Pregătiți camera pentru a o conecta la imprimantă prin cablul USB. Când camera este conectată la o imprimantă pe care o recunoaște, dacă pentru [USB Connect] este aleasă varianta [AUTO], Etapa 1 nu mai este necesară.

- Se recomandă utilizarea unui acumulator complet încărcat pentru a se evita întreruperea alimentării în cursul imprimării.

**1** Atingeți [HOME] pentru a fi afișată interfața HOME.

**2** Atingeți  (Settings), apoi atingeți [ Main settings].

**3** Atingeți [ Main settings 2], apoi atingeți [USB Connect].

**4** Atingeți [PictBridge].

Este stabilit modul USB de funcționare.

## Etapa 2: Conectarea camerei la imprimantă

**1** Cuplați adaptorul USB pentru mufa multifuncțională la cablul USB, apoi conectați camera la imprimantă.

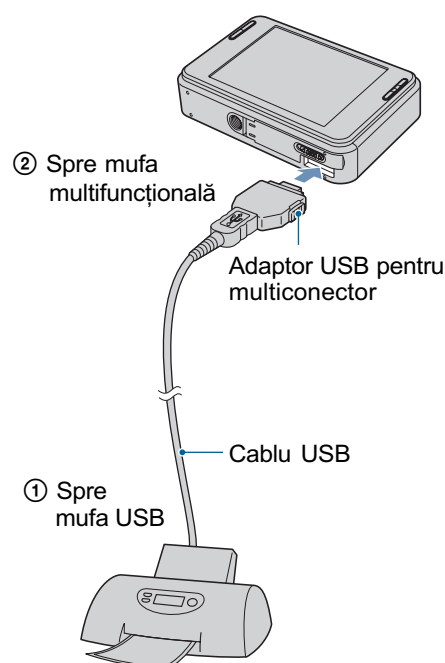

**2** Porniți camera și imprimanta.

După ce este realizată conexiunea, pe ecranul LCD al camerei apare indicatorul .





Imaginile sunt redate câte una singură pe ecran.

## Imprimarea directă folosind o imprimantă compatibilă PictBridge

### Etapa 3: Selectarea unei imagini pe care doriți să o imprimați

**1** Atingeți [MENU] pentru a fi afișată interfața MENU.

**2** Atingeți ▲/▼, pentru a fi afișat simbolul  (Print), apoi atingeți  (Print).

Pe ecran apare meniul Print.

**3** Atingeți [This Image] sau [Multiple Images].

#### Dacă selectați [This Image] (Această imagine)

Este imprimată imaginea selectată. Treceți la pasul 4.

#### Dacă selectați [Multiple Images] (Mai multe imagini)

Puteți imprima mai multe imagini selectate.

① Atingeți imaginea care vreți să fie imprimată.

Pe imaginea selectată apare marcajul ✓.

② Atingeți .

③ Atingeți [OK].

### Etapa 4: Imprimare

**1** Atingeți elementul de reglaj dorit pentru a realiza configurarea de imprimare.

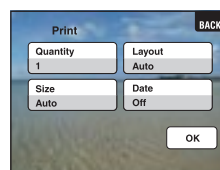

#### [Quantity] (cantitate)

Când pentru [Layout] este aleasă varianta [1-up/Borderless] sau cea [1-up/Border]:

Alegeți numărul de coli pe care să fie imprimată fotografia selectată. Aceasta va apărea o singură dată pe fiecare dintre coli.

Când pentru [Layout] nu este aleasă varianta [1-up/Borderless] sau cea [1-up/Border]:

Alegeți numărul de grupuri de imagini care să fie imprimate ca imagini index.

Când la Pasul 3 este selectată opțiunea [This image]: alegeți numărul de exemplare ale unei imagini ce pot fi aranjate pentru imprimarea pe o singură coală ca imagini index.

• În funcție de numărul de imagini-index ales, este posibil să nu poată fi toate incluse pe o singură coală de hârtie.

#### [Layout] (așezare în pagină)

Selectează numărul de imagini pe care vreți să le imprimați împreună pe o singură coală.

#### [Size] (dimensiune)

Este stabilită dimensiunea colii de hârtie.

## Imprimarea directă folosind o imprimantă compatibilă PictBridge

### [Date] (data)

Pentru a fi inserată data și ora pe imagini, selectați [Date] sau [Day&Time].

- Dacă alegeți varianta [Date], data va fi exprimată în forma selectată de dumneavoastră (pag. 84). În funcție de imprimantă, este posibil ca opțiunea privind data să nu fie disponibilă.

## 2 Atingeți [OK].

Imaginea este imprimată.

- Nu deconectați cablul pentru mufa multifuncțională cât timp indicatorul  (Conectare PictBridge) este afișat pe ecranul LCD.

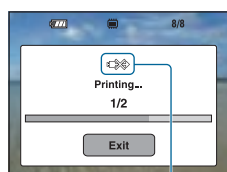

Indicator 

## Pentru a imprima alte imagini.

Selectați [Multiple Images], apoi reluați procedura începând cu pasul 3.

### Etapa 5 : Încheierea imprimării

Verificați dacă interfața a revenit la cea de la Etapa 2 și decuplați cablul USB de la camera foto.





## Soluționarea defecțiunilor

# Soluționarea defecțiunilor

Dacă întâlniți vreuna dintre următoarele probleme legate de camera dvs., încercați soluțiile prezentate în continuare.

**1 Verificați elementele prezentate de la pagina 106 la pagina 115.**

Dacă pe ecran apare un cod de forma “C/E:□□:□□”, consultați pagina 116.

**2 Scoateți acumulatorul și introduceți-l din nou după circa un minut, apoi reporniți alimentarea.**

**3 Inițializați reglajele (pagina 78).**

**4 Consultați dealer-ul dvs. Sony sau un service autorizat local Sony.**

Vă rugăm să luați la cunoștință că prin trimiterea camerei foto la un centru de service pentru a fi reparată, vă dați acordul implicit să fie verificat conținutul memoriei interne și a fișierelor de muzică în scopul de a fi eliminate difuncționalitățile. Sony nu va copia sau stoca aceste date.

Consultați paginile indicate mai jos pentru a găsi explicații ale simptomelor și cauzelor precum și acțiunile corective care se impun.

<b>Acumulator și alimentare</b> 106	<b>Memorie internă</b> 112
<b>Fotografierea / Înregistrarea filmelor</b> 106	<b>“Memory Stick Duo”</b> 112
<b>Vizualizarea imaginilor</b> 109	<b>Imprimare</b> 112
<b>Ștergerea / Realizarea de montaje ale imaginilor</b> 110	<b>Imprimantă compatibilă PictBridge</b> 113
<b>Calculator</b> 110	<b>Afișaj tactil</b> 114
<b>Marcaj de partajare</b> 112	<b>Altele</b> 115

## Soluționarea defecțiunilor

### Acumulator și alimentare

#### Acumulatorul nu poate fi montat.

- Montați corect acumulatorul pentru a apăsa pârghia de scoatere a acestuia.

#### Nu puteți porni camera.

- După montarea acumulatorului în cameră, poate trece o perioadă de timp până ce aparatul este alimentat.
- Montați corect acumulatorul.
- Acumulatorul este descărcat. Montați un acumulator încărcat.
- Acumulatorul este complet uzat (pagina 123). Înlocuiți acumulatorul cu altul nou.
- Utilizați un acumulator de tipul recomandat.

#### Alimentarea se oprește brusc.

- Dacă nu folosiți camera circa trei minute atunci când este alimentată de acumulator, aceasta se va opri automat pentru a se evita consumul inutil al energiei acumulatorului. Reporniți camera.
- Acumulatorul este complet uzat (pagina 123). Înlocuiți-l cu altul nou.

#### Indicatorul de autonomie este incorect.



- Acest fenomen apare dacă utilizați camera într-un loc cu temperatură foarte ridicată sau foarte scăzută.
- Poate exista o discrepanță între indicația autonomiei rămase și perioada de timp disponibilă în mod real. Descărcați complet și apoi încărcăți complet acumulatorul pentru a corecta indicația afișată.
- Acumulatorul este descărcat. Montați un acumulator încărcat.
- Acumulatorul este complet uzat (pagina 123). Înlocuiți-l cu altul nou.

#### Acumulatorul nu poate fi încărcat.

- Nu puteți încărca acumulatorul folosind adaptorul de rețea (nu este furnizat). Folosiți încărcătorul pentru această operație.

### Fotografierea / Înregistrarea filmelor

#### Camera dvs. foto nu poate înregistra imagini.

- Verificați capacitatea liberă a memoriei interne. Dacă acestea sunt complet ocupate, luați una dintre următoarele măsuri :
  - Ștergeți imaginile care nu vă interesează (pag. 37).
  - Ștergeți imaginile din memoria internă după copierea pe “Memory Stick Duo”.
- Nu puteți înregistra imagini în perioada în care se încarcă blițul.
- Când fotografiați, alegeți pentru comutatorul de mod o altă poziție decât  în interfața HOME.
- Când filmați, alegeți pentru comutatorul de mod poziția  în interfața HOME.

## Soluționarea defecțiunilor

---

### Subiectul nu este vizibil pe ecran.

- Camera dvs. este în modul Redare. Apăsați butonul  (Redare) pentru a trece în modul înregistrare (pag. 35).
- 





### Funcția de eliminare a neclarităților nu acționează.

- Funcția de eliminare a neclarităților nu acționează când pe ecran apare simbolul .
  - Funcția de eliminare a neclarităților nu acționează corespunzător când sunt înregistrate scene de noapte.
  - Înregistrați după ce apăsați pe jumătate butonul declanșator ; nu apăsați brusc, complet acest buton.
- 

### Înregistrarea durează mult timp.

- Este activată funcția NR slow shutter (NR - reducerea zgomotului) (pag. 20). Aceasta nu reprezintă o disfuncționalitate.
- 









### Imaginea nu este focalizată.

- Subiectul este prea apropiat. Înregistrați în modul  (Macro On) (pentru prim planuri). Verificați dacă ați poziționat obiectivul la o distanță mai mare decât distanța minimă permisă care este de aproximativ 8 cm (W) / circa 25 cm (T) la înregistrare (pag. 30). O altă variantă este să utilizați modul  (Close focus activ) și să fotografiați de la o distanță cuprinsă între 1 și 20 cm, în partea W (pag. 30).
  - Când fotografiați, în modul de Selecție a scenei este aleasă una dintre variantele ,  [Landscape] sau .
  - Este selectată funcția de focalizare la distanțe prestabilite. Alegeți modul de focalizare automată (pag. 31).
  - Consultați secțiunea “Cum se utilizează [Spot AF]” (pag. 32).
- 

### Funcția de mărire nu acționează.

- Nu puteți folosi mărirea optică dacă este selectat modul  (Close focus activ).
  - Nu puteți folosi mărirea inteligentă dacă pentru dimensiunea imaginii este aleasă una dintre variantele [8M] sau [3:2].
  - Când funcția Face Detect este activă, mărirea digitală nu poate fi utilizată.
- 

### Blițul nu funcționează.

- Pentru bliț este aleasă varianta  (bliț forțat oprit) (pag. 29).
- Nu puteți folosi blițul :
  - când pentru [REC Mode] (Modul Înregistrare) este aleasă varianta [Burst] sau Expuneri adiacente (pag. 51) ;
  - când în modul Selecția scenei este aleasă una dintre variantele  (High Sensitivity),  (Twilight) sau  (Fireworks) (pag. 49) ;
  - când înregistrați în modul  (Close focus activ) ;
  - când filmați.
- Alegeți pentru bliț varianta  (bliț forțat activ) când la Selecția Scenei este aleasă una dintre variantele : ,  (Beach) sau  (Snow) (pag. 29).





## Soluționarea defecțiunilor

---

### **Imaginea conține pete circulare, albe, neclare când înregistrați folosind blițul.**

- Lumina blițului este reflectată de particulele de praf, de polen etc. din aer și apar în imagine (pag. 16). Aceasta nu reprezintă o disfuncționalitate.
- 

### **Funcția de înregistrare a prim planurilor (Macro / Close focus) nu acționează.**

- În modul Selecția Scenei este aleasă una dintre variantele :  (Landscape),  (Twilight) sau  (Fireworks) (pag. 49).
  - Modul de înregistrare  (Close focus activ) este dezactivat dacă la Selecția Scenei este ales modul  (Smile Shutter).
- 

### **Data și ora nu sunt afișate pe ecranul LCD.**

- Data și ora nu sunt afișate în timpul înregistrării. Ele vor fi afișate numai în timpul redării.
- 

### **Nu puteți suprapune data înregistrării peste imagine.**

- Această cameră nu are o facilitate de suprapunere a datelor peste imagini (pag. 113). Puteți să imprimați sau să stocați imagini având data inserată, folosind "Picture Motion Browser".
- 

### **Valoarea F a aperturii și viteza obturatorului clipească când apăsați și mențineți pe jumătate apăsat butonul declanșator.**

- Expunerea este incorectă. Reglați corect expunerea (pag. 34).
- 

### **Ecranul este prea întunecat sau prea luminos.**

- Reglați luminozitatea ecranului LCD (pag. 24).
- 

### **Imaginea este prea întunecată.**

- Fotografați un subiect care are o sursă de lumină în spatele său (este poziționat contra luminii). Selectați metoda de măsurare convenabilă (pag. 33) sau reglați expunerea (pag. 34).
- 

### **Imaginea este prea luminoasă.**

- Reglați expunerea (pag. 34).
- 

### **Culorile imaginii sunt incorecte.**

- Alegeți pentru [Color Mode] (*modul culoare*) varianta [Normal] (pag. 54).
- 

### **Când este înregistrat un subiect foarte luminos, în imagine apar benzi verticale.**

- Intervine un fenomen de difuzie, iar în imagine apar dungi albe, negre, roșii, purpurii sau altele. Acest fenomen nu reprezintă o disfuncționalitate.
- 

### **Imaginile vizualizate pe ecran în spații întunecate, prezintă zgomot.**

- Camera funcționează astfel încât să mărească vizibilitatea ecranului LCD iluminând temporar imaginea în condiții de luminozitate redusă. Aceasta nu are nici o influență asupra imaginii înregistrate.

## Soluționarea defecțiunilor

---

### Ochii subiectului înregistrat apar de culoare roșie.

- Alegeți pentru [Red Eye Reduction] varianta [AUTO] sau [On] (pag. 56).
  - Apropiati-vă de subiect și fotografiați de la o distanță mai mică decât cea recomandată pentru înregistrarea cu ajutorul blițului.
  - Măriți luminozitatea în camera unde fotografiați și înregistrați imaginea.
  - Retușați imaginea cu ajutorul opțiunii [Red Eye Correction] (pag. 64).
- 

### Pe ecran apar și rămân puncte.



- Aceasta nu este o disfuncționalitate. Aceste puncte nu vor fi însă înregistrate (pag. 2).
- 

### Nu puteți fotografia imagini succesive.

- Memoria internă sau cea a unității “Memory Stick Duo” este complet ocupată. Ștergeți imaginile care nu vă interesează (pag. 41).
  - Energia rămasă a acumulatorului este scăzută. Folosiți un acumulator încărcat.
- 

## Vizualizarea imaginilor

### Camera foto nu poate reda imagini

- Apăsați butonul  (Redare) sau pe cel SCRAPBOOK (pag. 35).
  - Ați modificat denumirea fișierului/directorului cu ajutorul unui calculator.
  - Sony nu garantează redarea fișierelor de imagini cu această cameră foto dacă acestea au fost modificate cu ajutorul calculatorului sau dacă a fost înregistrată cu o altă cameră decât cea a dvs.
  - Camera foto este în modul USB. Ștergeți conexiunea USB (pag. 97).
  - Când redați imagini de pe “Memory Stick Duo”, alegeți varianta  (Memory Stick) corespunzător  (View Images) din meniul HOME.
  - Imaginile din “Memory Stick Duo” nu pot fi redare cu Scrapbook.
- 

### A apărut o eroare și imaginile din album nu pot fi afișate.

- Dacă apare o eroare a datelor conținute de camera foto, va fi afișat un mesaj de eroare. Folosiți aplicația “Picture Motion Browser” (furnizată) pentru a transfera la un calculator imaginile care nu pot fi redare de camera foto. Prin operația de import a datelor înapoi la camera foto, este posibil ca acestea să nu mai poată fi redare.
- 

### Nu sunt afișate data și ora.

- Pentru [Display Setup] este aleasă una dintre variantele [Simple] sau [Image Only]. Atingeți [DISP] pentru a alege pentru [Display Setup] varianta [Normal] (pag. 24).
- 

### Imaginea este grosieră la începutul redării.

- Imaginea poate fi grosieră la începutul redării din cauza procesării imaginii și nu reprezintă o disfuncționalitate.
- 

### Nu se aude sonorul (fundalul sonor) la redarea succesiunilor de imagini.

- Folosiți “Music Transfer” pentru a importa muzică la camera foto (pag. 99).

## Soluționarea defecțiunilor

---

### **Nu sunt mai sunt afișate simbolurile.**

- Când este atinsă partea de sus a ecranului, simbolurile dispar pentru un moment de pe ecran. Dacă luați degetul de pe ecran, simbolurile reapar.
  - Pentru [Display Setup] este aleasă varianta [Image Only]. Alegeți una dintre variantele [Simple] sau [Normal].
- 

### **Marginile din stânga și din dreapta ale imaginilor apar de culoare neagră.**

- Pentru [Auto Orientation] este aleasă varianta [On] (pag. 83).
- 

### **Imaginile nu apar pe ecranul televizorului.**

- Verificați [Video Out] pentru a vedea dacă pentru semnalul video de ieșire al camerei este ales sistemul de culoare corespunzător televizorului (pag. 80).
- Verificați dacă este corectă conexiunea (pag. 86).
- Când conectorul USB al cablului USB este cuplat la un alt echipament, decuplați-l (pag. 97).
- Încercați să redați filme în cursul transmiterii la ieșire a unui semnal HD (1080i). Filmele nu pot fi văzute la calitatea corespunzătoare înaltei definiții. Alegeți pentru [COMPONENT] varianta [SD] (pag. 80).

## Ștergerea / Realizarea de montaje ale imaginilor

### **Camera foto nu poate șterge o imagine.**

- Renunțați la protecția imaginii (pag. 67).
- 

### **Nu pot fi aplicate elemente grafice sau nu pot fi retușate imagini.**

- Nu puteți aplica elemente grafice sau retușa următoarele tipuri de imagini :
  - filme,
  - imagini prezentate la televizorul conectat la camera foto,
  - imagini de pe “Memory Stick Duo”,
  - imagini Favorite sau Partajate.

## Calculator

### **Nu este cunoscută compatibilitatea sistemului de operare al calculatorului cu camera.**

- Consultați secțiunea “Configurația recomandată” de la pagina 91.
- 

### **Memoria “Memory Stick PRO Duo” nu este recunoscută de un calculator care are slot pentru “Memory Stick”.**

- Verificați dacă atât calculatorul, cât și dispozitivul de citire/scriere Memory Stick acceptă “Memory Stick PRO Duo”. Utilizatorii de calculatoare și de dispozitive de citire/scriere Memory Stick produse de alte companii decât Sony, sunt rugați să contacteze respectivele firme.
- Dacă nu este acceptată o unitate “Memory Stick PRO Duo”, conectați camera la calculator (pag. 96). Calculatorul recunoaște “Memory Stick PRO Duo”.

## Soluționarea defecțiunilor

---

### Calculatorul folosit nu recunoaște camera foto.

- Porniți camera.
- Când nivelul de energie al acumulatorului este scăzut, montați un acumulator încărcat sau utilizați adaptorul de rețea (care nu este furnizat), pag. 96.
- Alegeți pentru [USB Connect] varianta [Mass Storage] (pag. 80).
- Folosiți cablul USB (furnizat), pag. 96.
- Deconectați cablul USB atât de la calculator, cât și de la cameră, și reconectați-l mai bine.
- Decuplați toate echipamentele în afară de cameră, de tastatură și de mouse de la conectorii USB ai calculatorului.
- Conectați direct camera la calculator fără a utiliza un hub USB sau alte dispozitive intermediare (pag. 96).
- Când transferați imagini pe un “Memory Stick Duo” de la calculator, selectați  (Memory Tool) → (Memory Stick Tool) → (Mass Storage) din meniul HOME.

### Nu puteți copia imagini.

- Conectați corect camera cu calculatorul efectuând o conexiune USB (pag. 96).
- Urmați procedura de copiere adecvată pentru sistemul de operare al calculatorului.
- Dacă înregistrați imagini pe o unitate “Memory Stick Duo” formatată pe calculator, este posibil să nu puteți copia imaginile la calculator. Utilizați o unitate “Memory Stick Duo” formatată cu camera dvs. foto (pag. 75).

### După realizarea unei conexiuni USB, aplicația “Picture Motion Browser” nu pornește automat.

- Realizați conexiunea USB după pornirea calculatorului (pag. 96).

### Imaginea nu poate fi redată pe calculator.

- Dacă utilizați aplicația software “Picture Motion Browser”, consultați documentația “Picture Motion Browser Guide” (pag. 95).
- Consultați producătorul calculatorului sau pe cel al aplicației software.

### Nu știți cum să utilizați aplicația “Picture Motion Browser”.

- Consultați “Picture Motion Browser Guide” (pag. 95).

### Imaginea și sonorul sunt întrerupte de zgomot la redarea unui film pe calculator.

- Este redat un film direct din memoria internă sau de pe “Memory Stick Duo”. Copiați filmul pe hard diskul calculatorului, apoi redați filmul de pe hard disk (pag. 97).

### Nu puteți imprima o fotografie.

- Consultați manualul de utilizare al imprimantei.

### Imaginile odată copiate pe calculator nu mai pot fi vizualizate cu ajutorul camerei foto.

- Copiați imaginile într-un director recunoscut de camera foto, cum ar fi “101MSDCF” pe “Memory Stick Duo” (pag. 97).
- Imaginile au fost copiate de la calculator în memoria internă a camerei prin conexiunea Mass Storage, de aceea albumul de imagini nu există. Folosiți aplicația “Picture Motion Browser” (furnizată) pentru a copia imaginile la camera foto.

## Soluționarea defecțiunilor

### Marcaj pentru partajare

#### Nu puteți plasa imaginile pe internet.

- Verificați dacă este conectată camera la un calculator prin cablul USB (pag. 96).
- Când formatați memoria internă, va fi ștearsă și aplicația “PMB Portable”. Folosiți “Picture Motion Browser” (furnizată) pentru a reinstala “PMB Portable”.

### Memorie internă

#### Nu puteți copia datele din memoria internă pe “Memory Stick Duo”.

- Memoria “Memory Stick Duo” este complet ocupată. Copiați pe un card de memorie “Memory Stick Duo” cu suficientă capacitate liberă.

### “Memory Stick Duo”

#### Nu puteți introduce unitatea “Memory Stick Duo” în aparat.

- Introduceți memoria în poziție corectă, în compartimentul său.

#### Ați formatat din greșeală memoria “Memory Stick Duo”.

- Prin formatare sunt șterse toate datele din memoria “Memory Stick Duo”. Nu le mai puteți recupera.

#### Nu puteți stoca imagini.

- Imaginile înregistrate cu camera foto sunt stocate în memoria internă. Dacă aceasta mai are spațiu liber disponibil, imaginea nu va fi stocată pe “Memory Stick Duo” chiar dacă este introdus cardul în cameră. Înregistrarea pe “Memory Stick Duo” va fi efectuată numai după ocuparea completă a memoriei interne.

### Imprimare

Consultați și secțiunea “Imprimantă compatibilă PictBridge”, corelat cu următoarele elemente.

#### Imaginile sunt imprimate cu ambele margini tăiate.

- În funcție de imprimanta utilizată, toate marginile imaginii (de sus, jos, stânga și dreapta) pot să fie eliminate. În special când imprimați o fotografie înregistrată la dimensiunea [16:9], este posibil ca marginile sale laterale să fie eliminate.
- La tipărirea imaginilor cu ajutorul propriei dvs. imprimante, renunțați la facilitatea trimming și la reglajele cu privire la lipsa marginilor. Consultați producătorul imprimantei pentru a afla dacă aceasta beneficiază de funcțiile respective sau nu.
- Când vreți să imprimați imagini digitale la un magazin specializat, întrebați personalul dacă imaginile pot fi tipărite fără a le fi tăiate ambele margini.



## Soluționarea defecțiunilor

---

### Nu pot fi imprimate fotografiile care să conțină data.

- Puteți imprima imagini având data inserată dacă folosiți “Picture Motion Browser”.
- Această cameră nu are o facilitate de suprapunere a datei peste imagini. Totuși, deoarece imaginile înregistrate cu camera conțin informații legate de data înregistrării, puteți imprima fotografiile cu data suprapusă peste acestea, dacă imprimanta sau aplicația software poate recunoaște informații Exif. Pentru compatibilitatea cu informațiile Exif, consultați producătorul imprimantei sau al aplicației software.
- Când imprimați fotografiile la un magazin specializat, puteți solicita să fie inserată data pe imagini.

### Imprimantă compatibilă PictBridge

#### Nu poate fi stabilită conexiunea.

- Camera nu poate fi conectată direct la o imprimantă care nu acceptă standardul PictBridge. Consultați producătorul imprimantei pentru a afla dacă aceasta acceptă sau nu standardul PictBridge.
- Verificați dacă imprimanta este pornită și dacă poate fi conectată cu camera digitală.
- Alegeți pentru opțiunea [USB Connect] varianta [PictBridge] (pag. 80).
- Deconectați și apoi reconectați cablul USB. Dacă apare un mesaj de eroare indicat de imprimantă, consultați documentația ce o însoțește.

#### Nu puteți imprima imaginile.

- Verificați dacă imprimanta și camera foto sunt corect conectate prin intermediul cablului USB.
- Porniți imprimanta. Pentru informații suplimentare, consultați documentația ce o însoțește.
- Dacă selectați [Exit] în timpul operației de imprimare, este posibil să nu puteți printa în continuare. Deconectați și apoi reconectați cablul USB. Dacă în continuare nu puteți imprima, deconectați cablul, opriți imprimanta, reporniți-o și apoi cuplați din nou cablul USB.
- Filmele nu pot fi imprimate.
- Este posibil ca fotografiile modificate cu ajutorul unui calculator sau cele înregistrate cu alte aparate decât această cameră să nu poată fi imprimate.

#### Operația de imprimare este anulată.

- Confirmați că ați decuplat cablul USB înainte ca simbolul  (conectare PictBridge) să dispară.

#### Nu puteți să inserați data sau să imprimați imagini în modul index.

- Imprimanta nu beneficiază de aceste funcții. Consultați producătorul imprimantei pentru a afla dacă aparatul beneficiază sau nu de aceste funcții.
- În funcție de imprimantă, este posibil ca data să nu fie inserată în modul index. Consultați producătorul imprimantei.

#### În zona în care ar trebui să apară data, apare simbolul “---- -- --”.

- Imaginile nu conțin data înregistrării, astfel că nu pot fi imprimate cu data inserată. Alegeți pentru opțiunea [Date] varianta [Off] și imprimați imaginea din nou (pag. 103).

## Soluționarea defecțiunilor

---

### **Nu puteți selecta dimensiunea de imprimare.**

- Întrebați producătorul imprimantei pentru a afla dacă aceasta vă poate asigura dimensiunea dorită.
- 

### **Nu puteți imprima imaginile la dimensiunea selectată.**

- Deconectați cablul USB și apoi recuplați-l dacă folosiți hârtie de o altă dimensiune, după ce imprimanta a fost conectată la camera foto.
  - Reglajele de imprimare ale camerei diferă de cele ale printer-ului. Modificați fie reglajele camerei foto (pag. 103), fie pe cele ale imprimantei.
- 

### **Nu puteți acționa camera foto după ce s-a renunțat la imprimare.**

- Așteptați o vreme pentru că imprimanta execută procedura de renunțare la imprimare. În funcție de imprimantă, această operație poate dura mai mult.

## Afișaj tactil

### **Nu puteți acționa butoanele afișajului tactil în mod corect sau complet.**

- Efectuați operația de [Calibrare] (pag. 79).
- 

### **La acționarea instrumentului grafic camera reacționează inadecvat.**

- Efectuați operația de [Calibrare] (pag. 79).

## Soluționarea defecțiunilor

### Altele

#### **Nu poate fi inițializată numerotarea fișierelor.**

- Numărul fișierului nu va fi inițializat, chiar dacă înlocuiți suportul de înregistrare. Pentru a inițializa număratoarea fișierelor, efectuați operația [Format] (pag. 75, 77) cu camera foto, apoi inițializați reglajele (pag. 78). Prin această operație, vor fi însă șterse toate datele, iar toate reglajele, inclusiv data și ora, vor fi anulate.

---

#### **Lentilele se aburesc.**

- A condensat umezeala pe lentile. Opriți camera și lăsați-o circa o oră, înainte de a încerca să o mai folosiți.

---

#### **Camera se încălzește dacă o folosiți mult timp.**

- Aceasta nu reprezintă o disfuncționalitate.

---

#### **Când porniți camera foto este afișată interfața de Clock Set (de potrivire a ceasului)**

- Potrivii din nou data și ora (pag. 84).

---

#### **Doriți să modificați data sau ora.**

- Potrivii din nou data și ora (pag. 84).

# Indicatoare și mesaje de avertizare

## Afișaj de autodiagnosticare

Dacă este afișat un cod care începe cu o literă, funcția de autodiagnosticare nu este activă. Ultimele două cifre (simbolizate prin □ □) vor fi diferite în funcție de starea camerei. Dacă nu reușiți să rezolvați problema nici după ce ați încercat de câteva ori acțiunile corective sugerate în continuare, este posibil să fie necesară repararea camerei. Contactați dealer-ul dvs. Sony sau un service Sony autorizat.

### C : 32 : □□

- A apărut o problemă hardware legată de camera dvs. foto. Opriți și reporniți alimentarea.

### C : 13 : □□

- Camera nu poate citi sau scrie date pe unitatea "Memory Stick Duo". Opriți și reporniți camera sau introduceți de câteva ori unitatea "Memory Stick Duo" în aparat.
- A survenit o eroare de formatare a memoriei interne sau este introdusă o unitate "Memory Stick Duo" neformatată. Formatați memoria internă sau unitatea "Memory Stick Duo" (pag. 75, 77).
- Unitatea "Memory Stick Duo" introdusă în aparat nu poate fi utilizată de camera dvs. digitală sau datele stocate aici sunt deteriorate. Introduceți o nouă unitate "Memory Stick Duo".

### E : 61 : □□

### E : 62 : □□

### E : 91 : □□

- A apărut o disfuncționalitate. Inițializați camera (pag. 78), apoi porniți din nou alimentarea.

## Mesaje

Dacă este afișat vreunul dintre următoarele mesaje, urmați instrucțiunile de mai jos :



- Nivelul de energie al acumulatorului este scăzut. Încărcați-l imediat. În funcție de condițiile de funcționare sau de tipul de acumulator, indicatorul poate fi afișat intermitent chiar dacă perioada rămasă de funcționare este de încă 5 sau 10 minute.

**For use with compatible battery only** (*Pentru utilizarea exclusiv a unui acumulator compatibil*)

- Acumulatorul folosit nu este de tip NP-BD1/NP-FD1.

**System error** (*Eroare de sistem*)

- Opriți și reporniți alimentarea.

**Album data error. Album is damaged. To repair use "Picture Motion Browser"** (*Eroare a datelor albumului. Albumul este deteriorat. Pentru a-l repara, utilizați "Picture Motion Browser"*)

- Folosiți "Picture Motion Browser" pentru a transfera imaginile la calculator. Imaginile nu pot fi redade cu camera foto. Puteți încărca / stoca imagini utilizând "Picture Motion Browser".

**Internal memory error**

(*Eroare a memoriei interne*)

- Opriți și reporniți alimentarea.

**Reinsert the Memory Stick**

(*Reintroduceți unitatea Memory Stick*)

- Introduceți corect unitatea "Memory Stick Duo" în aparat.
- Unitatea "Memory Stick Duo" introdusă în camera foto nu poate fi folosită (pag. 121).
- Cardul "Memory Stick Duo" este deteriorat.
- Zona cu borne a cardului "Memory Stick Duo" este murdară.

## Indicatoare și mesaje de avertizare

---

### Memory Stick type error

(Eroare legată de tipul de Memory Stick)

- Unitatea “Memory Stick Duo” introdusă în camera foto nu este compatibilă cu aceasta (pag. 121).

---

### Cannot access Memory Stick

**Access denied** (Nu puteți accesa cardul Memory Stick. Acces interzis)

- Folosiți un card “Memory Stick Duo” cu acces controlat.

---

### Memory Stick formatting error Internal Memory formatting error

(Eroare de formatare a cardului Memory Stick, respectiv a Memoriei interne)

- Formatați din nou suportul de înregistrare (pag. 75 și 77).

---

### Memory Stick locked

(Memory Stick blocat)

- Unitatea “Memory Stick Duo” folosită are un comutator de protecție la scriere, care este în poziția LOCK (blocat). Puneți comutatorul de protejare la scriere în poziția ce permite înregistrarea.

---

### No memory space in internal memory

(Memoria internă complet ocupată)

---

### No memory space on Memory Stick

(Memory Stick complet ocupat)

- Ștergeți imaginile și fișierele care nu vă interesează (pag. 41).

---

### Read only memory

(Memoria poate fi doar citită)

- Camera nu poate înregistra sau șterge imagini în / din această memorie “Memory Stick Duo”.

---

### No images (Nici o imagine)

- În memoria internă nu a fost înregistrată nici o imagine care să poată fi redată.
- În acest album nu există imagini care să poată fi redare.
- Albumul selectat nu conține fișiere care să poată fi redare ca o succesiune de imagini cu fond muzical.

---

### Folder error (Eroare de director)

- Pe “Memory Stick Duo” există deja un director care conține în denumire aceleași primele trei cifre (spre exemplu 123MSDCF și 123ABCDE). Selectați alt director sau creați unul nou (pag. 75, 76).

---

### Cannot create more folders

(Nu mai pot fi create directoare suplimentare)

- Directorul ale cărui primele trei cifre din denumire sunt “999” există în memoria “Memory Stick Duo”. În acest caz, nu puteți să mai creați alte directoare.

---

### File error (Eroare de fișier)

- A apărut o eroare la redarea imaginii.
- Nu este garantată redarea fișierelor de imagine care au fost procesate pe calculator sau înregistrate cu o altă cameră foto.

---

### Read only folder (Directoare ce pot fi doar citite)

- Ați selectat un director care nu poate fi stabilit ca director de înregistrare la camera dvs. Alegeți un alt director (pag. 76).

---

### File protect (Fișier protejat)

- Eliminați protecția (pag. 67).

---

### Image size over

(Dimensiunea imaginii este prea mare)

- Încercați să redați o imagine cu o dimensiune care nu este acceptată de camera dvs. foto.

## Indicatoare și mesaje de avertizare

---

### Invalid operation

(Operație neacceptată)

- Încercați să redați un fișier care nu este compatibil cu această cameră foto.
- Ați selectat o funcție care nu este disponibilă pentru filme.
- Ați atins afișajul tactil când este utilizată mărirea digitală sau focalizarea la mică distanță. În aceste moduri nu puteți focaliza atingând ecranul.

---

### (Vibration warning indicator) (Indicator de avertizare cu privire la vibrații)

- Camera poate tremura din motive de iluminare insuficientă. Utilizați blițul, porniți funcția de eliminare a neclarităților sau montați camera pe un trepied pentru a o stabiliza.

---

### Macro is invalid (Nu este disponibilă înregistrarea prim-planurilor)

- În condițiile de configurare curente, nu este disponibilă funcția de înregistrare a prim-planurilor (pag. 30, 49).

---

### Flash settings cannot be changed (Nu pot fi modificate reglajele pentru bliț)

- În condițiile de configurare curente, blițul nu este disponibil (pag. 29, 49).

---

### Zoom disabled (Funcția de mărire este dezactivată)

- Nu puteți utiliza zoom-ul optic în modul de focalizare la mică distanță.

---

### Maximum images selected (Sunt selectate un număr maxim de imagini)

- Puteți selecta până la 100 de imagini. Renunțați la bifa de selecție.

---

### Not enough battery (Acumulatorul nu are suficientă energie)

- La copierea imaginilor (import/export), folosiți un acumulator complet încărcat.

---

### Printer busy (Imprimată ocupată)

### Paper error (Eroare legată de hârtie)

### No paper (Nu este hârtie)

### Ink error (Eroare legată de cerneală)

### Low Ink (Puțină cerneală)

### No Ink (Nu mai este cerneală)

- Verificați imprimanta.

---

### Printer error (Eroare de imprimantă)

- Verificați imprimanta.
- Verificați dacă fotografia pe care vreți să o imprimați nu este deteriorată.



- Nu s-a încheiat încă transmisia datelor către imprimantă. Nu deconectați cablul USB.

---

### Processing (Procesare)

- Imprimanta este în curs de desfășurare a procedurii de renunțare la o operație de imprimare, timp în care nu puteți printa. Procedura poate dura mai mult timp, în funcție de imprimanta folosită.

---

### Music Error (Eroare legată de muzică)

- Ștergeți fișierul de muzică sau înlocuiți-l cu un fișier de muzică obișnuit.
- Executați operația [Format Music] (formatarea fișierului de muzică), apoi preluați noi fișiere de muzică.

---

### Format Music Error (Eroare legată de formatarea fișierului de muzică)

- Executați operația [Format Music] (formatarea fișierului de muzică).

---

### Invalid operation

### HD (1080i) output in progress (Operație incorectă Transmisia de semnale HD (1080i) în curs de desfășurare)

- Ați încercat să redați filme.
- Ați încercat să folosiți funcția [Retouch] (retușare).

## Indicatoare și mesaje de avertizare

---

**TV output in progress...** (*Semnale TV în curs de transmitere*)

- Camera redă imagini în modul Succesiune de imagini.

---

**No red-eye detected** (*Nu este depistat fenomenul de ochi roșii*)

- În funcție de imagine, este posibil să nu puteți corecta fenomenul de ochi roșii.



## Utilizarea camerei digitale în străinătate — surse de alimentare

Puteți folosi camera foto, încărcătorul (furnizat) și adaptorul de rețea AC-LS5K (care nu este furnizat) în orice țară sau regiune unde tensiunea din rețeaua locală este alternativă și are valori cuprinse între 100 V și 240 V, iar frecvența este de 50/60 Hz.

- **Nu folosiți un transformator electronic (convertisor portabil) deoarece pot apărea disfuncționalități.**



## Despre “Memory Stick Duo”

“Memory Stick Duo” este un suport de înregistrare cu circuite integrate compact și portabil.

Tipurile de “Memory Stick Duo” ce pot fi utilizate pentru această cameră sunt prezentate în tabelul următor. Nu putem garanta însă funcționarea adecvată a tuturor funcțiilor pentru orice “Memory Stick Duo”.

Tipul de “Memory Stick”	Înregistrare/Redare
Memory Stick Duo (fără Magic Gate)	○*2
Memory Stick Duo (cu Magic Gate)	○*1
MagicGate Memory Stick Duo	○*1*2
Memory Stick PRO Duo	○*1*4
Memory Stick PRO-HG Duo	○*1*3*4

\*1 Memoriile “Memory Stick Duo”, “MagicGate Memory Stick Duo” și “Memory Stick PRO Duo” beneficiază de funcția MagicGate. MagicGate este o tehnologie de protecție a drepturilor de autor care folosește codarea datelor. Operațiile de înregistrare/redare care necesită funcția MagicGate nu sunt disponibile pe această cameră.

\*2 Camera nu este compatibilă cu transferul datelor la viteză mare folosind interfața paralelă.

\*3 Camera nu este compatibilă cu transferul de date paralel pe 8 biți. Este acceptat transferul de date paralel pe 4 biți echivalent cu “Memory Stick PRO Duo”.

\*4 Pot fi înregistrate filme la dimensiunea 640 (Fine).

- Acest produs este compatibil cu “Memory Stick Micro” (“M2”). “M2” este abrevierea pentru “Memory Stick Micro”.
- Nu se garantează funcționarea cu această cameră a unei unități “Memory Stick Duo” formate cu calculatorul.
- Viteza de citire/scriere a datelor diferă în funcție de utilizarea combinată a unei unități “Memory Stick Duo” cu alt dispozitiv.

- Nu scoateți unitatea “Memory Stick Duo” în timpul citirii sau scrierii datelor.
- Este posibil ca datele să se deterioreze în următoarele cazuri :
  - dacă scoateți unitatea de memorie “Memory Stick Duo” sau dacă opriți camera în timp ce aceasta citește sau scrie date;
  - dacă utilizați unitatea “Memory Stick Duo” în locuri supuse acțiunii câmpurilor electrostatice sau zgomotului electric.
- Vă recomandăm să realizați copii de siguranță ale tuturor datelor importante pe hard diskul calculatorului dvs.
- Nu apăsați prea tare când scrieți ceva în zona de notare.
- Nu lipiți etichete, nici pe cardul “Memory Stick Duo” propriu-zis și nici pe adaptorul Memory Stick Duo.
- Când deplasați sau depozitați memoria “Memory Stick Duo”, puneți-o în cutia cu care v-a fost furnizată.
- Nu introduceți nici un alt obiect în slotul Memory Stick Duo, în afară de cardul de memorie “Memory Stick Duo” deoarece pot apărea disfuncționalități.
- Nu atingeți, cu mâna sau cu vreun obiect metalic, secțiunea cu borne a cardului “Memory Stick Duo”.
- Nu loviți, nu îndoiți și nu scăpați pe jos unitatea de memorie “Memory Stick Duo”.
- Nu demontați și nu modificați unitatea “Memory Stick Duo”.
- Nu udați memoria “Memory Stick Duo”.
- Nu lăsați cardul Memory Stick Duo la îndemâna copiilor mici, deoarece există riscul de a fi înghițit.
- Nu utilizați și nu păstrați memoria “Memory Stick Duo” în următoarele locuri :
  - cu temperaturi ridicate, cum ar fi în interiorul unei mașini parcate la soare,
  - expuse la radiații solare directe,
  - umede sau în apropierea unor materiale corozive.

## Despre “Memory Stick”

### **Note privind utilizarea unui adaptor pentru “Memory Stick Duo” (nu este furnizat)**

- Pentru a utiliza o unitate “Memory Stick Duo” cu un dispozitiv compatibil cu “Memory Stick”, aveți grijă să introduceți “Memory Stick Duo” mai întâi într-un adaptor adecvat. Dacă introduceți o unitate “Memory Stick Duo” într-un aparat care folosește carduri “Memory Stick” fără adaptorul cerut, este posibil să nu o mai puteți scoate din echipamentul respectiv.
- La introducerea unui “Memory Stick Duo” într-un adaptor, aveți grijă să îl poziționați corect, apoi să îl introduceți complet. Introducerea în direcție greșită poate conduce la apariția de disfuncționalități.
- Dacă folosiți o unitate “Memory Stick Duo” introdusă într-un adaptor Memory Stick Duo pentru un echipament compatibil “Memory Stick”, aveți grijă ca adaptorul să fie corect poziționat. Introducerea în direcție greșită poate conduce la deteriorarea echipamentului.
- Nu introduceți adaptorul Memory Stick Duo, într-un aparat compatibil “Memory Stick” fără a fi introdus mai întâi unitatea de memorie “Memory Stick Duo” în adaptor, deoarece pot apărea disfuncționalități.

### **Note privind utilizarea unui card “Memory Stick PRO Duo” (nu este furnizat)**

- Pentru această cameră foto a fost confirmată funcționarea corespunzătoare a unităților de memorie “Memory Stick PRO Duo” cu capacitatea de până la 8 GB.

### **Note privind utilizarea unui card “Memory Stick Micro” (nu este furnizat)**

- Pentru a utiliza un card “Memory Stick Micro” la această cameră foto, aveți grijă să introduceți cardul “Memory Stick Micro” într-un adaptor “Memory Stick Micro” mărimea M2 și compatibil cu dimensiunea Duo. Dacă introduceți cardul “Memory Stick Micro” în cameră fără a-l fi introdus anterior în adaptorul “Memory Stick Micro” mărimea M2 și compatibil cu dimensiunea Duo, este posibil să nu îl mai puteți scoate din aparat.
- Nu lăsați cardul “Memory Stick Micro” la îndemâna copiilor deoarece poate fi înghițit în mod accidental.

# Despre acumulator

## Încărcarea acumulatorului

Vă recomandăm să încărcați acumulatorul la o temperatură a mediului ambiant cuprinsă între 10°C și 30°C. Dacă încărcarea acumulatorului are loc în afara intervalului de temperatură indicat mai sus, este posibil ca încărcarea să nu fie eficientă.

## Folosirea efectivă a acumulatorului

- Performanțele acumulatorului descresc la temperaturi scăzute ale mediului, iar perioada cât acesta poate fi folosit în locuri răcoroase este mai scurtă. În astfel de cazuri, pentru a prelungi durata de folosire a acumulatorului vă recomandăm următoarele:
  - puneți acumulatorul într-un buzunar aproape de corpul dvs. pentru a-l încălzi și montați-l în camera foto cu puțin timp înainte de a începe să înregistrați.
- Utilizarea frecventă a funcției de mărire și a blițului conduc la consumarea mai rapidă a energiei acumulatorului.
- Vă recomandăm să aveți la îndemână acumulator de rezervă care să asigure folosirea camerei foto o perioadă de două - trei ori mai lungă decât durata previzionată a înregistrării și să efectuați fotografiile de probă înainte de a înregistra ce vă interesează.
- Nu udați acumulatorul deoarece acesta nu este rezistent la apă.
- Nu lăsați camera foto în spații cu temperaturi ridicate cum ar fi în interiorul unei mașini parcate la soare.

## Păstrarea acumulatorului

- Descărcați complet acumulatorul înainte de a-l pune la păstrare într-un loc uscat și răcoros. Pentru a menține parametrii de funcționare ai acumulatorului, efectuați operațiile de încărcare-descărcare completă cel puțin o dată pe an.
- Pentru a descărca în totalitate acumulatorul, lăsați camera alimentată de acumulator în modul de redare a unei succesiuni de imagini (slide show) (pag. 58) până ce energia acumulatorului se epuizează.
- Pentru a evita murdărirea sau producerea de scurt-circuite la bornele acumulatorului, când vă deplasați sau când îl depozitați, puneți acumulatorul în cutia sa (furnizată).

## Durata de viață a acumulatorului

- Durata de viață a acumulatorului este limitată. Capacitatea acestuia scade puțin câte puțin în timp, în urma utilizărilor repetate. Când durata de funcționare a acumulatorului s-a diminuat considerabil, o posibilă cauză este aceea că durata sa de viață se apropie de final. Este probabil necesar să cumpărați alt acumulator.
- Durata de viață a acumulatorului variază în funcție de condițiile de păstrare, de cele de operare și de mediu, pentru fiecare acumulator în parte.

## Acumulatori compatibile

- Acumulatorul tip NP-BD1 (furnizat) poate fi utilizat numai pentru modelele de camere Cyber-shot compatibile cu tipul D de acumulator. Nu poate fi utilizat pentru camerele foto compatibile cu tipul T sau cu alte tipuri de acumulatori.
- Dacă este utilizat acumulatorul NP-FD1 (nu este furnizat), numărul de minute va însoți indicatorul energiei rămase a acumulatorului (🔋 60 Min).

# Despre încărcătorul pentru acumulator

## În legătură cu încărcătorul pentru acumulator

- Încărcătorul furnizat poate fi folosit numai pentru acumuloare de tipurile D, T, R și E (nu pentru alte modele). Dacă încercați să încărcați alte tipuri de acumuloare decât cele recomandate, acelea se pot supraîncălzi, se poate scurge lichid coroziv din ele sau pot exploda când încercați să le încărcați, prezentând riscuri de arsuri și electrocutări.
- Acumuloarele compatibile cu această cameră foto sunt de tipul D. Acumulatorul furnizat este NP-BD1 (de tip D).
- Scoateți acumulatorul încărcat din încărcător. Dacă mențineți acumulatorul în încărcător după ce a fost încărcat, durata sa de viață se poate diminua.
- Dacă indicatorul CHARGE luminează intermitent, scoateți acumulatorul pus la încărcat, după care reintroduceți-l în cameră până ce se aude un clic. Dacă indicatorul CHARGE continuă să clipească, poate însemna că a apărut o eroare legată de acumulator sau că ați introdus alt acumulator decât cel recomandat. Verificați dacă ați folosit tipul de acumulator recomandat la specificații. Dacă acumulatorul folosit este de tipul indicat, scoateți-l și înlocuiți-l cu altul sau cu unul nou apoi verificați din nou dacă încărcătorul funcționează corect. Dacă acesta funcționează corect acum, înseamnă că problema era legată de acumulator.

# Despre stația Cyber-shot

## Despre stația Cyber-shot

Următoarele modele de stații Cyber-shot (nu sunt furnizate) sunt compatibile cu camera dvs.

- CSS-HD1 (cu telecomandă),
- CSS-PC1.

Folosirea stației Cyber-shot (nu este furnizată) permite încărcarea mai rapidă decât în cazul folosirii încărcătorului pentru acumulator furnizat, iar conectarea la un televizor sau la un calculator devine mai simplă. Pentru detalii, consultați manualul de instrucțiuni furnizat împreună cu stația Cyber-shot.

## Așezarea camerei în stația Cyber-shot

Înainte de a așeza camera în stația Cyber-shot, trebuie montat suportul adaptor livrat împreună cu camera foto.

### Montarea suportului adaptor

- ① Puneți comutatorul MODEL SELECT (*selecția modelului*) în poziția A.
- ② Montați suportul adaptor la stația Cyber-shot.

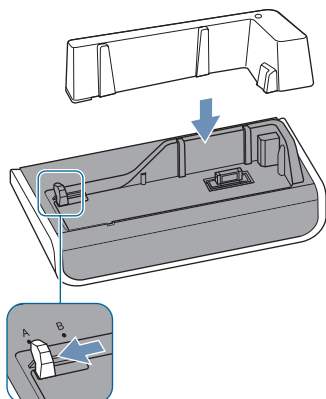

- ③ Așezați camera în stația Cyber-shot.

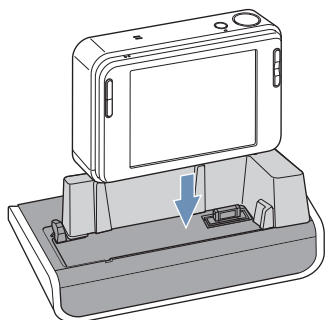

## Despre stația Cyber-shot

### Aționarea stației Cyber-shot cu telecomanda

Când folosiți telecomanda furnizată pentru modelul CSS-HD1 de stație Cyber-shot, sunt disponibile următoarele operații.

- Pentru detalii legate de butoanele care nu sunt descrise aici, vă rugăm să consultați manualul de instrucțiuni ce însoțește stația Cyber-shot.

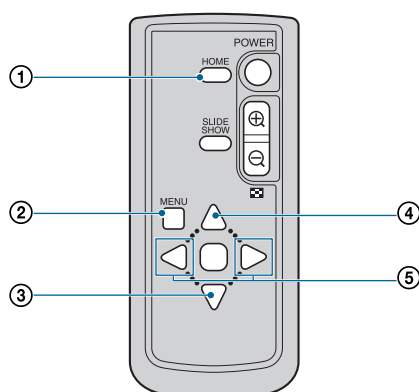

- ① **Butonul HOME** : Acest buton nu este disponibil.
- ② **Butonul MENU** : Afișează interfața de configurare pentru Succesiunea de imagini (pag. 58).
  - Interfața de configurare pentru Succesiunea de imagini diferă în cazul acționării cu telecomanda, însă elementele de reglaj sunt aceleași.
- ③ **Butonul ▼** : Acest buton nu este activ.
- ④ **Butonul ▲** : Este modificată interfața afișată
- ⑤ **Butonul ◀/▶** : Este afișată imaginea precedentă / următoare.

**A**

Acumulator .....	123
Adaptor USB pentru multiconector .....	96
Adăugare / Eliminare Favorite .....	61
Adăugare / Eliminare Partajate .....	62
Ajustare EV .....	34
AE/AF blocat, indicator .....	27
AF, Center .....	31
AF, Mod ~ .....	82
Afișaj tactil .....	22
Ajustarea volumului .....	71
Albume, listă~ .....	37, 58
Album, vizualizare .....	68
Apertură .....	12
Asistență AF .....	81
Autodiagnosticare, afișaj .....	116
Autofocalizare .....	10
Autoreglaj, mod .....	26
Avertizare, indicatoare și mesaje .....	116

**B**

Beach, mod .....	48
Bliț .....	29
Bliț (echilibrul de alb) .....	49
Bliț (înregistrare) .....	14
Bliț, nivel .....	51
Bliț, mod .....	29
Bliț forțat pornit/ oprit .....	29
Bliț, încetinire sincronă .....	29
Burst .....	51
Buton declanșator Apăsare pe jumătate .....	8
B&W .....	55

**C**

Cablul pentru mufa multifuncțională .....	81, 90, 102
Calculator .....	90
Configurații recomandate .....	91
Software .....	93
Windows .....	90
Calendar .....	38, 58
Calibrare .....	79
Calitatea imaginilor .....	12
Ceas, potrivire .....	84
Center AF .....	31

Cloudy .....	53
COMPONENT .....	80
Conectare Calculator .....	96
Imprimantă .....	102
TV .....	86
USB .....	80
Corecție de ochi roșii .....	64
Cronometru propriu .....	28
Culoare .....	13, 73
Culoare, mod~ .....	54
Cross filter .....	65

**D**

Dată .....	84, 103
Daylight .....	53
Delete .....	41, 67
Formatare .....	75, 77
Denumirea fișierului .....	97
Detecția fețelor .....	56
Dimensiunea imaginii ...	14, 28
Direct X .....	93
Director .....	71
Creare .....	75
Selectare .....	71
Schimbare .....	76
DISP .....	24

**E**

Echilibrul de alb .....	49
Auto .....	50
Bliț .....	50
Fluorescent 1, 2, 3 .....	49
Incandescent .....	49
Înnorat .....	49
Lumina zilei .....	49
Ecran, vezi LCD .....	23
Schimbarea interfeței .....	23
Indicatori .....	17
Iluminare .....	23
Elemente Home .....	40
Elemente grafice .....	59, 65
EV .....	34
Export .....	79
Expunere .....	12
Expuneri adiacente .....	52

**F**

Face detection .....	56
Favorite, Adăugare / Eliminare~ .....	, 861
Film, mod .....	47
Fișier, denumire .....	97
Fisheye, obiectiv .....	65
Fișier, locație de stocare .....	97
Flash (echilibrul de alb) .....	54
Flash (înregistrare) .....	16
Fluorescentă, lumină~ .....	53
Foc de artificii (Fireworks) .....	48
Focalizare .....	10, 27, 31
Focalizare la mică distanță ..	30
Formatare .....	75, 77
Format muzică .....	99
Fotomontaj .....	9
Fundal .....	40, 71

**G**

Gestionarea automată a imaginilor .....	8
Ghidul funcțiilor .....	78
Gestionarea memoriei .....	75
Internal Memory Tool ..	77
Memory Stick Tool .....	75
Grafică .....	66, 72

**H**

HD (1080i) .....	80
Histogramă .....	25
High sensitivity, mod~ .....	48
HOME .....	43
Hi-Speed Shutter, mod .....	48

**I**

Identificarea părților .....	17
Ieșire video .....	80
Imprimare .....	68, 101
Imprimare, Altele .....	44
directă .....	102
Import .....	70
Incandescent .....	53
Indicatori .....	18
Indicatori de avertizare ....	117
Instrument grafic .....	72
Instalare .....	93
Interfață index .....	37
Internal Memory Tool .....	77
ISO .....	12, 13, 34

## Index

### Î

- Încărcător pentru acumulator ..... 124
- Încetinire sincronă ..... 29

### J

- JPG ..... 98

### L

- Landscape, mod ..... 48
- Lentile "ochi de pește" ..... 65
- Limbă, alegere ..... 85
- Locație de stocare a  
fișierelor ..... 97
- Lumina zilei (Daylight) ..... 53
- LCD, ecran ~ ..... 24
- Indicatori ..... 18

### M

- Macro ..... 30
- Mass Storage ..... 76, 80
- Mărire ..... 28, 36
  - Digitală ..... 82
  - Digitală de Precizie ..... 82
  - Inteligentă ..... 82
  - la redare ..... 36
  - Optică ..... 28, 82
- Memoria internă ..... 7
- Meniu
  - Elemente ..... 46
  - Înregistrare ..... 47, 51
  - Vizualizare ..... 61
- Mesaje de avertizare ..... 116
- Metoda de măsurare ..... 33
- Măsurătoare bazată pe  
centru ..... 33
- Măsurătoare în mai multe  
puncte ..... 33
- Memory Stick Duo ..... 121
- Memory Stick Duo Tool .. 75

### Mod

- Beach (*plajă*) ..... 48
- Fireworks (*focuri de  
artificii*) ..... 48
- Hi-Speed Shutter (*Obturator  
rapid*) ..... 48
- High sensitivity (*Înaltă  
sensitivitate*) ..... 48
- Landscape (*peisaj*) ..... 48
- Soft Snap (*fundal estompat*) ..... 48
- Snow (*zăpadă*) ..... 48
- Twilight (*amurg*) ..... 48
- Twilight portrait (*portret  
în amurg*) ..... 48

### Mod înregistrare

- (REC Mode) ..... 51
- Mod culoare ..... 54
- Mod film ..... 47
- Mod program automat ..... 47
- Mod reglaj automat ..... 26
- Monitor ..... 82
- MPG ..... 98
- Multi AF ..... 31
- Multiconector .....  
..... 17, 86, 102
- Multi-patern, măsurare ..... 33
- Music Tool ..... 99
- Muzică ..... 59
- Muzică, transfer ~ ..... 99

### N

- Natural ..... 54
- Neclară, imagine ~ ..... 11
- Neclaritate radială ..... 66
- NR slow shutter ..... 20
- NTSC ..... 80

### O

- O singură imagine ..... 82
- Obiectiv Fisheye ..... 65
- Ochi roșii
  - corecție ..... 64
  - reducere ..... 56
- Optică, mărire ..... 28, 82
- Orientare automată ..... 83
- OS (*sistem de operare*) ..... 91

### P

- PAL ..... 80
- Partajate, Adăugare / Eliminare~  
..... 8, 62
- Partial Color ..... 65
- Păstrarea zonei mărite ..... 64
- PC , vezi calculator ..... 90
- PictBridge ..... 80, 102
- Picture Motion Browser .... 95
- Pixeli ..... 14
- Protejare ..... 67
- Preluarea muzicii ..... 99

### R

- Radial Blur ..... 66
- Reducerea efectului de  
ochi-roșii ..... 56
- Revedere automată ..... 83
- Rotirea imaginilor ..... 69
- Reglaje ..... 57, 78
  - principale 1 ..... 81
  - principale ..... 83
- Retro ..... 66
- Retușare ..... 64
- Reglaje de bază
  - înregistrare 1 ..... 78
  - înregistrare 2 ..... 80
- Rulare rapidă înainte/înapoi 35

### S

- Schimbarea directorului ..... 76
- SD ..... 80
- Selecția directorului ..... 71
- Selecția Scenei ..... 48
- Semnal sonor ..... 78
- Sepia ..... 55
- Setup (*reglaje*) ..... 57
- Single ..... 82
- Sistem de operare ..... 91
- Sisteme TV de culoare ..... 89
- Snow, mod ..... 48
- Software ..... 93, 95, 99
- Soft focus ..... 65
- Soluționarea defecțiunilor . 105
- Spot AF ..... 31
- Spot metering ..... 33
- Steady Shot ..... 57



## Index

- Subexpunere ..... 12  
Succesiune de imagini ... 58, 66  
Supraexpunere ..... 12
- Ș**  
Șterge ..... 41  
    Formatare ..... 75, 77  
Ștergerea imaginilor ..... 41
- T**  
Transformator electronic . 120  
Trimming (*păstrarea zonei  
    mărite*) ..... 64  
TV ..... 86  
Twilight, mod ..... 48  
Twilight portrait, mod ..... 48
- U**  
USB, adaptor pentru pentru  
    multiconector ..... 96  
USB, cablu ..... 96  
USB, conectare ..... 80  
Utilizarea camerei  
    în străinătate ..... 120
- V**  
VGA ..... 15  
Video Out ..... 80  
Viteza obturatorului ..... 12  
Vivid (vivacitate) ..... 54  
Vizualizare  
    Imagini ..... 35  
    Meniu ..... 61  
Volum ..... 35  
    Reglaje de volum ..... 71
- W**  
White Balance (echilibru de alb)  
    ..... 53  
Windows, calculator ..... 90  
    Configurație  
        recomandată ..... 91
- Z**  
Zâmbet declanșator ..... 50  
Zâmbet, nivel ..... 83  
Zoom (mărire) ..... 28, 36  
    Zoom digital ..... 82  
    Zoom digital de precizie 82  
    Zoom optic ..... 28, 82  
    Zoom inteligent ..... 82

## **Note legate de licență**

Aplicațiile software “C Library”, “Expat” și “zlib” sunt furnizate împreună cu camera dvs. foto. Vă punem la dispoziție aceste aplicații software în baza unor acorduri de licență cu proprietarii drepturilor de autor. La cererea acestora, avem obligația să vă informăm de următoarele. Vă rugăm să citiți cele mai jos. Citiți “License1.pdf” din directorul “License” de pe CD-ROM. Veți găsi licențele (în limba engleză) pentru “C Library”, “License” și “zlib”.

## **Despre software GNU GPL/LGPL**

Aplicațiile software care sunt eligibile pentru GNU (General Public License), în continuare denumite “GPL” sau GNU (Lesser General Public License), denumite în continuare “LGPL”, sunt incluse în camera video.

Prezenta vă informează că aveți dreptul de a accesa, de a modifica și de a redistribui codul sursă al acestor programe software în condițiile stabilite pentru furnizarea GPL / LGPL.

Codul sursă se găsește pe internet. Pentru a îl prelua, duceți-vă la adresa indicată mai jos :

<http://www.sony.net/Products/Linux/>

Ar fi de preferat să nu ne contactați pentru chestiuni legate de codul sursă.

Citiți “license2.pdf” din directorul “License” de pe CD-ROM. Veți găsi licențele (în limba engleză) pentru software-ul “GPL” și “LGPL”.

Pentru a vedea un document PDF, vă este necesară aplicația Adobe Reader. În cazul în care aceasta nu este instalată pe calculatorul dvs., o puteți prelua de pe pagina de internet Adobe Systems :

<http://www.adobe.com/>

*Informații suplimentare legate de acest produs, precum și răspunsuri la cele mai frecvente întrebări puteți găsi pe Site-ul nostru de Internet dedicat clienților.*

**<http://www.sony.ro>**